

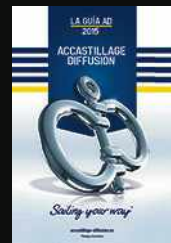

DE PASIÓN Y EMOCIONES

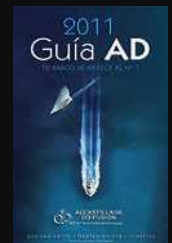

AD NAUTIC

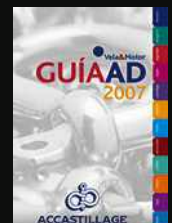
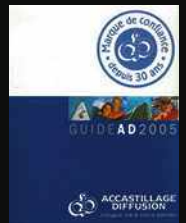
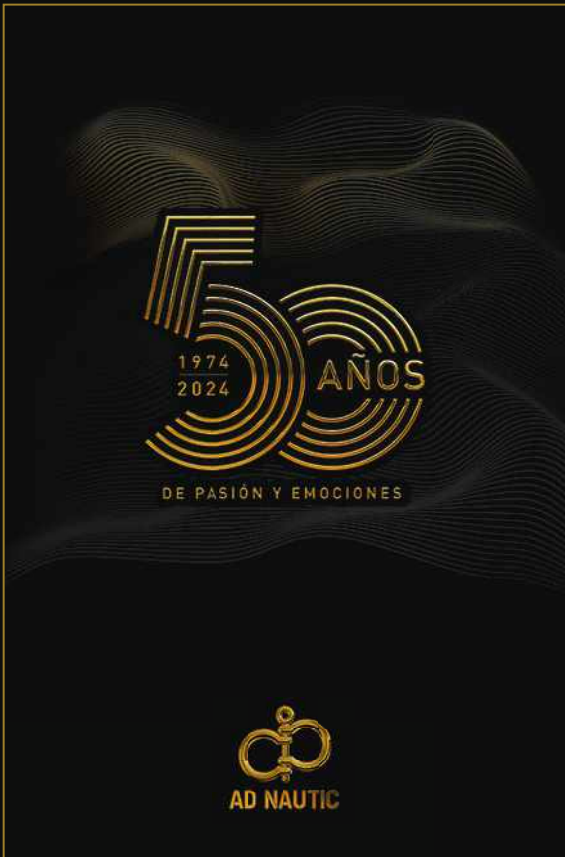
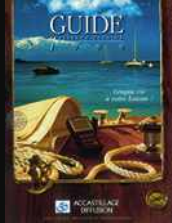
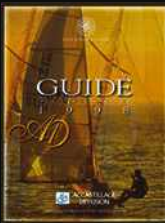
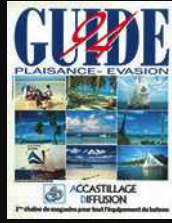
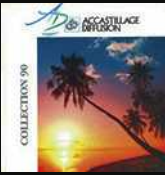



Que en pocos  
celebran muchos  
A.D.!! *Felip Moll*

FELIP MOLL  
Menorquin finalista  
de la mini transat 2022

What you dream you can do!  
All the Best for 2024.

*Mike Horn*

MIKE HORN  
Explorador - Aventurero - Presentador de TV

Es una satisfacción dar la enhorabuena  
a Accastillaje Diffusion en su 50 aniversario  
los productos son de gran ayuda a cuando  
navegamos. El catálogo enriquece nuestros  
conocimientos nauticos, y su premio por  
mi fotografía, una gran satisfacción!!  
*Antonio Higuera*  
Granada - España

ANTONIO HIGUERAS  
Ganador del concurso fotográfico AD 2023



DE PASIÓN COMPARTIDA

BON ANNIVERSAIRE  
de LA PART DU  
GUAKAMAYO!  
desde Valencia  
Bon Vents  
à AD!  
*Sergent Garcia*

SERGENT GARCIA  
Artista, cantante  
y navegante

Felicidades a Accastillage Diffusion  
por estos 50 años dando apoyo  
a los navegantes.

*Didac Costa*

DIDAC COSTA  
Skipper IMOCA,  
2x finisher VENDÉE GLOBE

Por otros 50 años más,  
¡Enhorabuena!

*Paula - Allende los Mares*

PAULA  
Instagram : @allende.losmares

Estoy muy orgulloso de ayudar  
a llevar el trimom de este barco  
tan hermoso que ha llegado a sus  
50 años con una tripulación de  
ensueño formada por más de 600  
asesores, expertos, navegantes y  
Amigos.  
*Michael Amoros*

MICHAEL AMOROS  
Director AD NAUTIC

Un placer formar parte de  
este equipo y de este aniversario.  
Sigamos sumando millas.  
¡Ha sido un viaje fantástico!

*Stéphane Mifsud*

AD Valencia RCNV

AD VALENCIA RCNV

FELIZ  
50 ANIVERSARIO AD  
*Miguel Sanchez-Cuena*

MIGUEL SANCHEZ CUENA  
Meteorólogo equipo Ineos  
Copa América

ELECTRÓNICA  
ELECTRICIDAD  
CONFORT  
SEGURIDAD  
CABUERIA  
FONDEO  
NAVEGACIÓN  
OCIO  
AUXILIARES  
MOTOR  
ACASTILLAJE  
MANTENIMIENTO

● DEL 16 DE MARZO AL 31 DE DICIEMBRE DEL 2024 ★

TU  
TICKET  
DE CAJA  
VALE  
ORO

Cada mes, un ticket de caja  
será sorteado y transformado en un  
**GOLDEN TICKET** para ganar  
**INCREÍBLES REGALOS**



Condiciones en ad-nautic.es

# 150 PUNTOS DE VENTA & 600 EXPERTOS

## PARA SERVIRTE

en [ad-nautic.es](http://ad-nautic.es)



**ENTREGA  
GRATUITA  
EN TIENDA**



**DEVOLUCIÓN  
& SPV  
POSIBLE EN TIENDA**



**ENTREGA  
A DOMICILIO  
EN 24/72H\*  
POR TODA EUROPA**

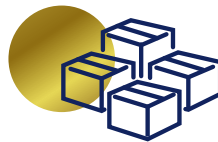

**MÁS DE  
20 000  
PRODUCTOS**



**SATISFECHO O  
REEMBOLSADO  
14 DÍAS PARA  
CAMBIAR DE IDEA**

## TARJETAS A LA CARTA



**¡FIDELIDAD  
A LA VISTA!**

Aprovecha tu tarjeta AD Fidelity\*

- 1€ comprado = 1 milla acumulada ;  
300 millas = 15€ regalados
- Gana un 5% en tus compras  
por la acumulación de millas



**¡LIBERTAD  
A LA CARTA!**

Complace a tus seres queridos  
regalando una tarjeta regalo  
con el importe de tu elección:  
30€, 50€, 100€.



**¡ÚNETE  
A LA FAMILIA AD!**



AD Nautic

Para una mejor elección, Identifica en este catálogo  
todas nuestras gamas de productos.



Dado el carácter nacional de la cadena de franquicias AD, los precios que figuran en esta Guía AD 2024 son precios de venta indicativos, impuestos incluidos, para España y pueden variar en las tiendas independientes franquiciadas. ATENCIÓN: Los mercados se han visto gravemente perturbados desde la crisis sanitaria. Los precios públicos indicativos que figuran en esta guía también pueden variar, a veces significativamente, debido a la inflación de las materias primas, los tipos de cambio, etc. Cada tienda AD dispone de una lista de precios actualizada y nuestros precios se actualizan regularmente en la web [ad-nautic.es](http://ad-nautic.es). Las descripciones de esta Guía AD se han redactado de buena fe utilizando las informaciones y los documentos de nuestros proveedores.

«AD» no se hace responsable de posibles errores tipográficos o de transcripción en estos documentos. Las fotos e informaciones de los artículos no son contractuales. Nos reservamos el derecho de modificar los artículos a lo largo del año para mejorar su calidad y sus prestaciones o para adaptarlos a las nuevas normas que puedan definirse. La mayoría de nuestros productos están disponibles en stock.

No nos hacemos responsables de las modificaciones efectuadas por los fabricantes ni de las interrupciones de producción ajenas a nuestra voluntad. Los cambios o errores relativos a las características esenciales de los productos se recogen regularmente en un documento titulado «Fé de erratas» que se pone a disposición de los consumidores en las tiendas y se actualiza en nuestra web. FRANQUICIA AD NAUTIC - Valencia - España.

\* Ver condiciones en tienda.

\*Para los productos elegibles y disponibles, consulte los términos y condiciones en [ad-nautic.es](http://ad-nautic.es).

# ELECTRÓNICA



- |           |                                     |           |                        |
|-----------|-------------------------------------|-----------|------------------------|
| <b>4</b>  | V.H.F & comunicación en el mar      | <b>26</b> | Motors eléctricos      |
| <b>6</b>  | Accesorios para VHF                 | <b>27</b> | Soportes               |
| <b>9</b>  | Receptores y Emisores AIS           | <b>28</b> | Cartas electrónicas    |
| <b>10</b> | Receptores radio & Navtex           | <b>33</b> | Instrumentación        |
| <b>10</b> | Balizas de seguimiento              | <b>37</b> | Veletas y Anemómetros  |
| <b>11</b> | Teléfonos                           | <b>37</b> | Pilotos de bañera      |
| <b>12</b> | GPS portátiles                      | <b>38</b> | Pilotos intraborda     |
| <b>13</b> | GPS fijos                           | <b>42</b> | Radares                |
| <b>14</b> | Plotters                            | <b>42</b> | Soportes instrumentos  |
| <b>15</b> | Sondas gráficas                     | <b>43</b> | Accesorios ordenadores |
| <b>16</b> | Combinados y equipos multifunciones |           |                        |



ZOR: ANAK AMIGOS!  
 PARA QUE SIGAMOS  
 MUCHOS AÑOS  
 NAVEGANDO JUNTOS  
CARLOS

feliz 50 aniversario  
 AD  
 Tony

# V.H.F & COMUNICACIÓN EN EL MAR

## VHF portátiles



Estanco IPX7

### VHF SX-350 PLASTIMO

VHF compacta y ligera:

- Potencia: 1 / 3 W
- Batería recargable integrada
- Función scan : barrido canales configurable
- Vibración para evacuar el agua del altavoz
- Flotante y estanco IPX7
- Pantalla 33 x 22 mm
- Dim : 119 x 63 x 35 mm
- Peso : 136 g
- Accesorios incluidos : clip cinturón, correa y cargador 12 V & 220 V

N55415 ..... 109,00€



CALIDAD PRECIO

### VHF HM-130+ HIMUNICACION

La HM-130+ de Himunication es una radio VHF portátil básica y económica. Flota y emite parpadeos si cae al agua. Escaneo programable, doble y triple escucha. Potencia seleccionable 1, 3 ó 6W. Todos los juegos de canales VHF marinos. Batería integrada de polímero de litio. Protección IP67.

N55104ES ..... >162,00€



NEW

### VHF HM-160 MAX HIMUNICACION

La HM-160 de Himunication es una radio VHF portátil básica. 3 niveles de potencia de transmisión. Flota y emite parpadeos si cae al agua. Escaneo programable, doble y triple escucha. Todos los juegos de canales VHF marinos. Batería integrada de polímero de litio. Protección IP67.

N55105ES ..... >204,00€



### HT-649 ENTEL

Radioteléfono VHF portátil SOLAS con display. Obligatorio para barcos de recreo que naveguen por la Zona 1 y Zona 2, incluso las que lo hagan por la Zona 5 y no lleven instalado un VHF fijo, así como para todos los mercantes. Se suministra con todo lo necesario para cumplir con la legislación vigente: VHF SOLAS, 1 batería recargable, 1 batería de emergencia no recargable precintada y cargador. Todos los canales: Internacional, USA y Canadá. Acceso directo al Canal 16. Protección IP68 (sumergibles a 5 metros de profundidad durante 1 hora). Construido con materiales resistentes a los golpes, corrosión, polvo, humedad y radiación solar. Aviso de nivel bajo de batería. Función "manos-libres" opcional (requiere accesorio).

N55321ES ..... >614,00€



CALIDAD PRECIO

### VHF D-130 AD BY PLASTIMO

VHF estanco y flotante:

- Potencia: 1 / 5 W
- Autonomía: 12 h
- Batería de Li-Ion integrada de 1750 mAh
- Sistema Flashlight con la inmersión
- Flotante con el sistema de alarma y estanco IPX7
- Función de aviso meteorológico
- Función de ATIS (río)
- Carga micro USB
- Tamaño: 140 x 64 x 35 mm
- Peso: 220 g
- DAS: 0,955 W/kg (cabeza y tronco) / 2,96 W/kg (extremidades)
- Accesorios incluidos: clip para el cinturón, fuente de alimentación y cargador toma de mechero micro USB

N55414

154€  
90



Estanco IPX7

PREMIUM

### VHF IC-M25EURO ICOM

VHF Ultra compacto, flotante :

- Potencia: 1 / 5 W
- Potencia de audio: 550 mW
- Autonomía: 11h
- Batería Li-Ion 1500 mAh
- Función de Aquaquake (eyección de agua infrasonica)
- Estanqueidad: IPX7
- Toma para micrófono o auriculares (opcional)
- Tamaño: 135 x 57 x 31 mm
- Peso: 220g
- Accesorios incluidos: clip para el cinturón, cargador de pared micro USB

N55003

Azul

214€  
00

N55004

Gris

214€  
00



Recarga por USB

### VHF IC-M37E ICOM

VHF flotante con luz flash:

- Función "Float'n Flash"
- Potencia: 1/6 W
- Potencia audio 700 mW con función booster
- Disparo flash por contacto con el agua
- cambio del altavoz al micrófono en caso de caída al agua (sensibilidad aumentada)
- Estanco IP57
- Función Aquaquake (salida del agua por infrasonidos)
- Autonomía >12 h
- Enchufe micro o casco (opción)
- Alimentación de la base de carga por USB
- Función fluvial ATIS (por programación)
- Dim: 60 x 141 x 39 mm
- Peso: 293 g
- Accesorios incluidos: cargador base USB, clip cinturón

N55077 ..... 234,00€



## VHF IC-M73EURO/EURO+ ICOM

VHF muy completo:

- Potencia : 1 / 3 / 6 W
- 70 canales privados programables, doble y triple espera
- Potencia de audio: 700 mW
- Autonomía: 18 h
- Batería de Li-Ion integrada 2150 mAh
- Función Aquaquake (expulsión de agua por infrasonido)
- Estanqueidad: IPX8
- Dim.: 125 x 52 x 30 mm
- Peso: 320 g
- 3 años de garantía
- Accesorios incluidos: Cargador rápido de 220 V, pinza de cocodrilo

N55088 IC-M73EURO ..... 327,00€

N55087 IC-M73EURO+ ..... 334,00€

Mismas características que N55088 con además: Función Bass Boost-Función de grabación automática del último minuto de recepción-Función de reducción del ruido ambiental



## VHF IC-M85E ICOM



Muy ligera

VHF compacto y muy ligero:

- Potencia: 1 / 3 / 5 W
- Frecuencia terrestre 136-174 MHz (canales privados terrestres PMR)
- Potencia de audio: 700 mW
- Autonomía: 2 p.m.
- Batería Li-Ion 2010 mAh
- Función de Aquaquake (eyección del agua por infrasonidos)
- Estanco: IP67
- Micrófono para micro o auriculares (opcionales)
- Codificador de voz
- Función fluvial ATIS (por programación)
- Tamaño: 92 x 56 x 29 mm
- Peso: 246 g
- Accesorios incluidos: Cargador rápido, clip para el cinturón

N55040 ..... 449,00€



## Leash VHF

NEW



Correa extensible para radio vhf, walkie-talkie, teléfono, ... Longitud máxima: 85 cm, mosquetón de acero inoxidable 304.

N55151 ..... 16,90€

## VHF portátil DCS + AIS

PREMIUM



Receptor AIS integrado

### VHF IC-M94DE ICOM

VHF GPS/DSC y AIS :

- Potencia: 6 W
- Receptor AIS integrado
- Función de objetivo AIS para facilitar las llamadas a los barcos amigos-Receptor del canal 70 dedicado
- 1500 mW de potencia de audio para un sonido alto y claro
- Función MOB (Man Over Board) pulsando un botón específico
- Receptor GNSS (GPS, GLONASS, QZSS, SBAS)
- Función Aquaquake (expulsión de agua por infrasonido)
- Aproximadamente 10 horas de autonomía con la batería de iones de litio BP-306
- Flotante y resistente al agua con luz intermitente automática: IPX7
- Funciones de solicitud e informe de posición
- Micrófonos estancos opcionales (HM-165 o HM-228)
- Tamaño: 145 x 57 x 38,5 mm
- Peso: 300g
- Accesorios incluidos : Cargador rápido, clip para el cinturón

N55031

454€  
00



## VHF Fijos DSC

VHF FX-500  
PLASTIMO

- VHF fijo compacto fijo VHF :
- Potencia: 1 / 25 W
  - Gran pantalla LCD de 55 x 28 mm
  - Función DSC
  - GNSS (Antena deportiva): GPS y GLONASS
  - Antena GPS externa incluida, 5 m de cable y cinta adhesiva de doble cara
  - Vibrador para descargar agua del altavoz
  - Página de GPS: visualización hora, posición, rumbo, velocidad
  - Función de ATIS
  - Estanco IPX7 (panel frontal)
  - Salida Altavoz
  - Instalación: soporte (suministrado) o empotrado (kit opcional)
  - Entrada GPS NMEA0183
  - Dim: 155 x 68 x 86 mm
  - Peso: 721 g

N55417 ..... 266,00€



Sin DSC y homologado para las zonas 4 y 5.



## VHF HM-390 HIMUNICACION

N55315ES Con DSC ..... >239,00€

NMEA0183 radio VHF DSC profesional de alta calidad. Con un menú intuitivo y un teclado grande, es un equipo fácil usar incluso con guantes. El diseño extremadamente duradero y la protección IP67 garantizan el rendimiento incluso en las condiciones más difíciles. El sistema DSC transmite, si es necesario, una señal de emergencia con el número de identificación del barco a todos los buques con un dispositivo DSC en un radio de 30-50 mn. Actualmente es obligatorio el uso de un dispositivo DSC en todos los buques comerciales o barcos generalmente más grandes. El mensaje de emergencia se envía a través de un modo de comunicación (VHF, SSB o teléfono satelital) de un barco a otro hasta que el mensaje se envíe al Centro de Respuesta de Emergencia. Toda la información necesaria, como la información sobre posición y la identificación del barco, se incluye automáticamente en el mensaje digital de emergencia para las operaciones de rescate. El mensaje de acuse de recibo también se transmite a través de otros buques hasta el remitente. Además de esta función DSC, el radioteléfono tiene todas las características de un radioteléfono tradicional.

## VHF fijos sin DSC



Sin DSC y homologado para las zonas 4 y 5.

## VHF HM390 sin DSC HIMUNICACION

N55316ES Sin DSC ..... >0,00€

NMEA0183 radio VHF DSC profesional de alta calidad. Con un menú intuitivo y un teclado grande, es un equipo fácil usar incluso con guantes. El diseño extremadamente duradero y la protección IP67 garantizan el rendimiento incluso en las condiciones más difíciles.



PREMIUM

## VHF IC-M330GE ICOM

- VHF fijo muy compacto:
- Potencia: 1 / 25 W
  - Estanco IPX7 (panel frontal)
  - ASN clase D
  - Función de Aquaquake (eyección de agua ultrasónica)
  - Receptor de alto rendimiento de 70db
  - Entrada/Salida NMEA0183
  - Instalación: soporte o empotrado (kit no suministrado)
  - Dim: 157 x 111 x 67 mm
  - Peso: 730 g

N55436

325€<sub>00</sub>

## VHF IC-M423GE ICOM

- VHF fijo intuitivo:
- Potencia: 1 / 25 W
  - Estanco IPX7 (panel frontal)
  - ASN Clase D
  - Receptor GNSS incorporado y provisto de una antena GPS externa.
  - Función Aquaquake (eyección de agua por ultrasónico)
  - Función de sirena de niebla, amplificador 10 W
  - Función fluvial Atis y canales privados
  - Dim: 180 x 82 x 120 mm
  - Peso: 1200 g

N55122

499€<sub>00</sub>

## VHF Fijos DSC + AIS

## VHF IC-M510E AIS ICOM

- VHF DSC fijo con AIS integrado :
- Potencia: 1 / 25 W
  - Se puede controlar directamente desde el smartphone o la tableta gracias al Wi-Fi integrado
  - Pantalla LCD en color con gran ángulo de visión
  - Receptor AIS de clase B con puerto externo para el procesamiento de datos (PC, tableta, etc.)
  - DSC Clase D
  - Funciones de navegación simplificadas
  - Conectividad NMEA0183 y NMEA2000 con la caja CT-M500 (opcional)
  - Receptor GNSS con antena integrada en la VHF (se puede conectar una antena externa opcional)
  - Intercomunicación entre VHF y smartphones
  - Resistencia al agua IPX8 (frontal)
  - Reducción activa del ruido y función Aquaquake (expulsión del agua por ultrasónico)
  - Se entrega con su soporte y su cable de alimentación
  - Tamaño: 175 x 110 x 54 mm
  - Peso: 750 g

N55438

844€<sub>00</sub>

PREMIUM



Emisor-receptor AIS clase B integrado



## VHF V60-B B&amp;G

- VHF integrando un emisor-receptor AIS clase B:
- Potencia: 1 / 25 W
  - GPS integrado
  - Emisor-receptor AIS Clase B integrado
  - ASN clase D
  - Estanqueidad IPX7 (panel frontal)
  - Permite ver y ser visto por las embarcaciones cercanas equipadas con AIS
  - Hasta 2 combinados sin cable (opcionales)
  - Función "Track buddy": encontrar la posición de cualquier otro VHF (via MMSI)
  - Entrada/Salida NMEA0183/2000
  - Instalación: estribo o empotrado (kit suministrado)
  - Dim: 202 x 164 x 98 mm
  - Peso: 1460 g

N30112 ..... &gt;1259,00€



Emisor-receptor AIS de clase B integrado



## VHF RS40-B SIMRAD

- VHF integrando un emisor-receptor AIS clase B:
- Potencia: 1 / 25 W
  - GPS integrado
  - Emisor-receptor AIS Clase B integrado
  - ASN clase D
  - Estanqueidad IPX7 (panel frontal)
  - Permite ver y ser visto por las embarcaciones cercanas equipadas con AIS
  - Hasta 2 combinados sin cable (opcionales)
  - Función "Track buddy": encontrar la posición de cualquier otro VHF (via MMSI)
  - Entrada/Salida NMEA0183/2000
  - Función ATIS programable
  - Instalación: estribo o empotrado (kit suministrado)
  - Dim: 202 x 164 x 98 mm
  - Peso: 1460 g

N30113 ..... &gt;1259,00€

# ACCESORIOS PARA VHF

## Altavoces estancos para VHF

CALIDAD  
PRECIO

### Altavoces VHF

Altavoces 1 vía para VHF robustos y estancos y marinizados.



N55125  
10 W - Modelo sobre estribo

**23€**  
00

Impedancia: 8 ohmios. Dim.: 80x70x45mm.



Estancos a las  
salpicaduras



N55124  
20 W - Modelo  
sobre estribo

**31€**  
50

Impedancia 8 ohms. Dim.: 16x116x53mm.



### Duplexer VHF/Radio/AIS

Permite conectar en una antena VHF, un VHF, un receptor radio AM/FM y un receptor AIS.

N55197

91,80€

### Enchufes y conexiones



### Toma de cubierta VHF

Pasacables de latón, vendido con un conector chapado oro y su tapa.

N55246 ..... 40,60€



### Kit pasa cable de cubierta VHF

Incluye: 2 PL 259, 1 empalme en línea, 1 pasa cables de cubierta. Permite la conexión y desconexión rápida del VHF garantizando una estanqueidad perfecta. Permite quitar el mástil Ø 45 mm

L42050 ..... 42,60€

### Conector PL 259



Sin soldadura

Los conectores PL 259 permiten conectar la antena con las VHF fijas. De su calidad depende la fiabilidad de su instalación. Los conectores PL 259 vendidos por AD están chapados oro para una mejor conductividad.

### Conector TNC



N90009 Macho ..... 14,50€



### Cable RG58/U para VHF

Cable coaxial VHF tipo RG58/U con doble blindaje.

N55231 ø5 mm, el m ..... 3,10€



N55235 Para cable 6 mm ..... 10,60€



N55237 Para cable 10 mm ..... 8,60€

### Conector BNC



N90007 Macho ..... 18,90€

### Racor enchufe PL 259

N55240 ..... 10,30€



N55239 Sin soldadura ..... 21,80€



N90013 Hembra ..... 16,70€



### Jack macho

N90008 3,5 mm ..... 2,90€



# Antenas para VHF

## Antenas VHF SUPERGAIN

Látigos acero inoxidable o fibra de vidrio, relación calidad precio excelente, montaje fácil. Entregos con soportes y cable (Entregados sin conexiones)

**MINI PRECIO**

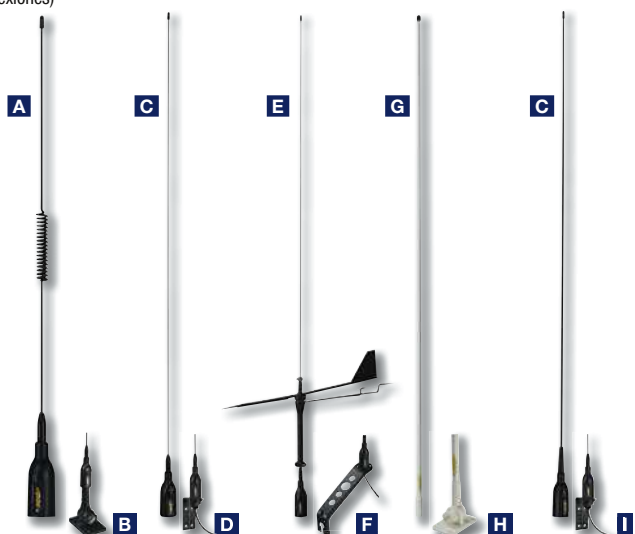

### Antena VHF de emergencia BANTEN

Antena de emergencia, en caso de que la antena principal falle (accidente, desmantelamiento, etc.). Flexible 0,25 m, ganancia 3dB. Entregado con 5 m de cable RG-58 y conector PL259. Fijación por cincha.

N55225 ..... **69,00€**

	AB	CD	EF	GH	IC
Modelo	Target	Crow	Black Swan	Capri	Elba
Ganancia (db)	3	3	3	3	3
Longitud (m)	0.53	0.86	0.85	1.4	0.97
Material	acero inoxidable	acero inoxidable	acero inoxidable	Fibra de vidrio	Fibra de vidrio
Opción (es)	Rótula suministrada	Escuadra suministrado	Escuadra suministrado	Rótula suministrada	Escuadra suministrado
Cable RG58 (m)	6	20	20	6	20
Aplicación	Motora	Velero	Velero, veleta integrada	Motora	Velero
Ref.	N55480	N55481	N55482	N55484	N55485
	<b>63,50€</b>	<b>76,00€</b>	<b>115,90€</b>	<b>60,00€</b>	<b>77,80€</b>

## Antenas VHF GLOMEX

**PREMIUM**

Látigo de fibra de vidrio recubiertos de poliuretano garantizando larga vida a los elementos internos de cobre (salvo RA111, funda en caucho). Antenas sintonizadas individualmente. Tomas PL2529 incluidas (salvo RA1201). El modelo RA1225 se vende con cable con poca pérdida y con un conector PL259 chapado en oro ensamblado por completo a mano. El modelo RA1201 en fibra de vidrio doble espesor está equipado de un anillo que permite una fijación de una bandera.



Las antenas GLOMEX tienen garantía de por vida



	AB	CD	EF	GH	HG	I	J	K	L	M
Modelo	RA112	RA1206	RA1206	RA106	RA106	RA111	RA106	RA1225	RA104	RA109
Ganancia (db)	3	6	6	3	3	1	3	6	3	3
Longitud (m)	1.5	2.4	2.4	0.9	0.9	0.14	0.9	2.4	0.9	0.9
Fijación	Se suministra sin rótula	Se suministra sin rótula	Se suministra sin rótula	aluminio	aluminio	aluminio	Plástico de 4 vías	Se suministra sin rótula	rótula de acero inoxidable	aluminio
Cable RG58 (m)	4.5	4.5	4.5	25	18	18	4.5	6	4.5	no
Ref.	N55217	N55223	N55222	N55215	N55212	N55200	N55269	N55260	N55209	N55261
	<b>68,80€</b>	<b>91,80€</b>	<b>115,00€</b>	<b>124,60€</b>	<b>108,90€</b>	<b>106,50€</b>	<b>113,90€</b>	<b>201,90€</b>	<b>134,50€</b>	<b>92,00€</b>

## Antenas para VHF

PREMIUM

### Paso 1/4 : Elección de la antena

N55298  
0.90 m - 3 db - Inox

**54€  
90**

Antena de acero inoxidable

N55299  
0.90 m - 3 db - fibra de vidrio

**54€  
90**

Antena de fibra de vidrio

N55300  
1.20 m, 3 db - fibra de vidrio

**54€  
90**

Antena de fibra de vidrio

N55301  
Extensión 1.20 m

**54€  
90**

Tubo 1" x 1/4 hembra

N55359  
2.4 m - 6db - 2 secciones

**129€  
00**

Antena de Vaso en 2 secciones

N55357  
0.25 m - 3 db - Fibra blanca

**57€  
30**

Antena de fibra de vidrio

N55358  
0.25 m - 3 db - Fibra negra

**62€  
30**

Antena de fibra de vidrio



#### Sistema de antena VHF modular GLOMEASY

Este sistema te permite construir tu propia antena VHF o FM. Los conectores FME proporcionan una conexión de mejor calidad, totalmente estancos y facilitan el paso a través del mástil o los mamparos. Es rápido y fácil de instalar, sin necesidad de cortar ni soldar. El cable es RG8X de alta calidad y bajas pérdidas. Rosca macho de 5/8". Elige el tipo de antena, la longitud del cable, el tipo de montaje y los conectores necesarios. *Garantía de por vida.*

### Paso 2/4: Elección del cable



Cable RG8X de alta calidad y bajas pérdidas.

N55307

3 m

**26€  
90**

N55308

6 m

**38€  
10**

N55309

12 m

**53€  
20**

N55310

18 m

**72€  
40**

N55311

24 m

**93€  
70**

N55312

30 m

**96€  
90**

### Paso 3/4: Elección del conector GLOMEX



N55305

FME hembra - PL259

**13€  
80**



N55306

FME macho - PL259

**11€  
00**



N90002

FME macho - BNC macho

**13€  
20**

### Paso 4/4: Elección de la fijación



N55302

Rotula nilón

**25€  
90**

5/8" x24



N55313

Adaptador base

**20€  
60**

Permite fijar una antena Glomeasy a una base estándar o a un rotula. Latón cromado 5/8" x 24 - 1" x 14.

N36911

Kit fijación escuadra

**11€  
70**

Incluye 1 tuerca, 1 arandela plana y 1 arandela de abanico.

### Empalme de protección GLOMEX

Empalme de estanqueidad de goma para conector PL259

N55304 ..... **7,60€**

## Rótulas y Soportes

### Rótula para balcón GLOMEX

Para balcón de Ø 22 ó 25 mm. para antena máximo 2.40 m. 4 direcciones, en nilón tratado anti UV

N36907 Rueda..... **28,30€**

N36919 Palanca..... **34,60€**

### Soporte fijo

N36905 Nilón..... **13,90€**

Soporte Universal en nilón. Rosca estándar 1" 1/4. Altura 100mm. Puede utilizarse con adaptador N55227.

N55224 Acero inoxidable..... **30,70€**

Soporte candelero. Permite la instalación vertical y el desmontaje rápido de las varillas de las antenas.

### Soporte separador

Soporte separador para velero que permite alejar la antena de los equipos en cabeza del mástil. Puede ser instalada en posición grande o poca separación según el posicionamiento.

N36914 ..... **38,00€**



Paso del cable  
facilitado

### Rótula plástico 4 direcciones GLOMEX

De nilón tratado anti UV.

N36920 Modelo rueda..... **23,40€**

N36917 Modelo palanca..... **23,30€**



### Soporte fijo para balcón

De nilón tratado anti UV.

N36918 Sin adaptador..... **14,95€**

Permite instalar una antena en un balcón de Ø 22 mm.

N36927 Con adaptador..... **15,30€**

Permite instalar una antena en un balcón de Ø 22, 25 ó 30 mm gracias a un adaptador.

### Escuadra corta

Escuadra inox para velero que permite fijar la antena en tope de mástil.

N36913 ..... **24,90€**



### Rótula inox 4 direcciones GLOMEX

Permite el montaje de las antenas en superficies verticales u horizontales y el fácil plegado de la antena. Rosca estándar (1"1/4). Pasacables para cable coaxial y GPS.

N36912 Palanca..... **97,40€**

N55303 Trinquete..... **84,70€**

### Prolongador de antena

Alargador 30cm en aluminio (rosca 1"x1/4) recubierta de epoxi anti UV. Se adapta a todas las antenas VHF, GSM, CB, AM-FM permitiendo una mejor recepción gracias a la elevación de la antena.

N55227 ..... **70,00€**

## Emisores/Receptores AIS

CALIDAD  
PRECIO

### Emisor/Receptor AIS AIT1500/AIT1500N2K DIGITAL YACHT

Transpondedores AIS de clase B con interfaces NMEA0183 o 2000. Antena GPS integrada en el transpondedor para facilitar su instalación. Alimentación de 12/24V. Interfaz USB para configurar el transpondedor pero también para utilizar los datos en el software de navegación de PC/MAC. Fuente de alimentación de 12/24V y de red NMEA2000 para el AIT1500N2K.



N50037  
AIT1500

**699€  
90**

Conectividad NMEA0183



N50038  
AIT1500N2K

**699€  
90**

Conectividad NMEA2000



### Emisor/Receptor AIS iAISTX / iAISTX+ DIGITAL YACHT

Transpondedor AIS Clase B de alto rendimiento con interfaz Wi-Fi, diseñado para los usuarios que navegan con sus tabletas, PC y smartphones. Funciona perfectamente con software de navegación y aplicaciones como Navionics, NavLink, iSailor, iNavX, Open CPN, Weather4G, TZ iBoat, SailGrib, etc... Entregado con una antena GPS externa (10 m de cable) para su instalación en cualquier tipo de embarcación. Fácil de instalar y configurar (a través de la interfaz web), red WiFi segura con contraseña.

N50081 iAISTX..... **749,00€**

N50082 iAISTX+ ..... **849,00€**

Modelo con interfaz NMEA 2000 en el modelo iAISTX+ para emitir objetivos AIS y datos GPS a través de la red NMEA2000.



Portátil

NEW



### Emisor/receptor AIS NOMAD DIGITAL YACHT

La solución AIS ideal para transportadores, barcos de alquiler, navegantes, pilotos, usuarios comerciales, etc.

- Transpondedor AIS Clase B (transmisión y recepción AIS).
- Proporcionado con una antena combinada GPS-VHF con rosca estándar de 1", adecuada para muchos montajes en cubierta, balcón y mástil.
- Interfases Wifi y USB integradas: compatibles con cientos de aplicaciones de cartografía.

Alimentado por USB : amplia gama de fuentes de alimentación posibles (incluyendo powerbank)

- Fácil instalación y configuración gracias a su interfaz web. No requiere aplicaciones.
- Capacidad de silenciar las transmisiones AIS gracias a la interfaz web.
- Hasta 7 dispositivos conectados al mismo tiempo.
- Crea su propia red Wi-Fi y también tiene la capacidad de unirse a una red Wi-Fi existente si es necesario.

N50089 ..... **999,00€**



### Emisor/receptor AIS MA-510TR ICOM

Transpondedor AIS Clase B, 2 W, con pantalla TFT a color de 4,3", 161.500-162.025 MHz, compatible con NMEA2000/0183-HS, salida AIS directamente en micro-USB, calculador anticollisiones con alarma sonora, alarma de deriva en fondeo, capacidad de llamada DSC a través de VHF compatible, pantalla en modo día/noche para una buena legibilidad. Fuente de alimentación 10-30 V. Se suministra con antena GNSS (GPS, GLONASS), cable de alimentación y soporte de montaje.

N55127 ..... **1140,00€**



La tecnología SOTDMA permite obtener un aumento del 250 % de la potencia de emisión y recepción para tener así un mejor alcance y una frecuencia de transmisión más regular (5/15/30 segundos según la velocidad del barco). Transmisión garantizada (idéntico que los transpondedores de clase A); esto garantiza a los AIS de siempre transmitir incluso en las zonas con un importante tráfico.



### Emisor/receptor AIS AIT5000 DIGITAL YACHT

El AIT 3000 integra un transpondedor clase B con un separador cero pérdidas VHF-AIS (permite utilizar una sola antena para el VHF y el AIT3000) y una interfaz muy completa que incluye NMEA0183, NMEA2000, USB y sistema sin cable lo que lo hace fácil y rápido de instalar, ofreciendo una conectividad máxima. El AIT3000 también está también equipado de un multiplexor NMEA0183 y de un servidor WiFi para integrar Ipad, Android e Iphone - Por ello el nombre de Nucleus porque este transpondedor se convierte en el centro del sistema de navegación de a bordo. Los datos NMEA0183 que provienen de otros sistemas embarcados pueden también ser conectados a Nucleus y así ser combinados con sistema WiFi. Nucleus aporta entonces un nuevo nivel de conectividad y de integración porque conectando todos sus instrumentos de navegación al AIT3000, podrás así difundir todos los datos de tu barco hasta 7 aparatos móviles y PC simultáneamente. Nucleus no sólo ofrece una interfaz NMEA, pero también USB para PC y MAC y el WiFi para tabletas y smartphones. Entregado con antena GPS (cablea 10M).

N50084 ..... **1149,00€**



Splitter de antena integrado

### Emisor/receptor AIS700 RAYMARINE

Emisor receptor de clase B concebido para ser utilizado con los sistemas de navegación con pantalla multifunción Raymarine. Recibe las informaciones difundidas por otros buques y transmite también las informaciones de tu propio barco para ser visto por los sistemas de otras embarcaciones. Posee un repartidor de antena integrado que simplifica la instalación con la antena VHF existente. Compatible NMEA2000, NMEA0183, PC y SeaTalkng.

N50074ES ..... **>1429,00€**



# RECEPTORES Y EMISORES AIS

## Receptores AIS

### Antena AIS GLOMEX

Antena dedicada AIS 1db, protegida por un tubo de goma, para veleros y barcos de motor. Vendida con soporte para una instalación en un tubo de balcón o en un mástil, conector PL259, conector BNC hembra/TNC macho, 9m de cable RG58.

N55205 ..... 129,00€



### Splitter de antena VHF/AIS

#### Splitter SPL1500 DIGITAL YACHT

Splitter de antena VHF certificado de cero pérdidas, que permite el uso de una sola antena para VHF y AIS. Funciona con todos los transpondedores y receptores AIS Clase B. Se suministra con cables y conectores (PL259 y BNC) para facilitar la instalación. Alimentación: 12 - 24 V.

N50083 ..... 349,00€



# RECEPTORES RADIO & NAVTEX

## Receptores Meteo Navtex y RTTY

### EasyNavtex NASA

Receptor Navtex de doble frecuencia, grande, retroiluminado y empotrado. Menú Francés. Puedes programar automáticamente el cambio de canal entre 518 Khz y 490 Khz. Entregado con una antena de palo y 7 metros de cable. Consumo: 50 mA - 12V (100mA con retroiluminación). Fuente de alimentación: 12V. Dimensiones: 150 x 112 x 42 mm.

N51836 ..... >424,00€



## Accesorios para EasyNavtex NASA



N50049 Estribo de fijación ..... >29,90€  
Soporte de montaje para AIS SART / Easy Navtex / Navtex Clipper



N51838 Soporte de balcón ..... >32,00€  
Soporte de antena para balcón (diámetro 25 mm).

## Walkie Talkie

### Walkie Talkie MIDLAND

N51623 XT 30 ..... 68,90€

El receptor emisor Midland XT30 cuenta con la innovación de la gama "XTLINE" que le permite recargar rápidamente tu walkie talkie gracias al puerto usb situado en el lado izquierdo del dispositivo y al doble cable micro-usb incluido. Alimentado por 3 pilas AAA (incluidas), el Midland XT30 te permite comunicarte, en condiciones ambientales y atmosféricas óptimas, hasta 6 km de distancia durante aproximadamente 5 horas de duración de la batería. El XT30 también tiene una toma de 2 pines para conectar accesorios de audio (por ejemplo, auriculares). La caja contiene: 2 radios XT30, 2 clips para cinturón, 6 pilas recargables AAA y 1 cable micro-usb doble.



N51617 XT 50 ..... 89,90€

Un par de walkie-talkies listos para ser utilizados. Ligero, fácilmente transportable. Pantalla retroiluminada con funciones, canales y estado de la batería. 8 canales (y 16 subcanales). Comunicación hasta 8 km de distancia durante 12 horas. Función manos libres VOX (uso de manos libres, la radio se activa por detección de voz, similar a la función baby phone). Toma auxiliar. Potencia 0,5W. Recargable mediante USB incluido: Cargador doble. 2 clips para el cinturón. 2 paquetes de baterías de 700mAh. Cable USB.



N51619 G15 Pro ..... 146,00€

Totalmente estanco IP67. Caja de aluminio muy robusta. Función Vox manos libres. Alcance hasta 10 km. Squelch automático. 16 canales PMR446, ahorro de energía automático, tono de fin de transmisión. Batería de iones de litio de 1600mAh. Autonomía aprox. 22h. Peso: 227 g. Clip para el cinturón. Se suministran por separado.



## Receptor radio con BLU



### Receptor náutico ATS 909X2 SANGEAN

Radio de banda mundial compacta y de alto rendimiento, ideal para viajar por el mundo. Sistema de memoria alfanumérica, altavoz de 3" incorporado, toma de auriculares de 3,5 mm y auriculares incluidos. Funciona con 4 pilas AA (no incluidas) o con el adaptador AC-AC suministrado. 1674 emisoras preseleccionadas, banda de aire adicional (118 ~ 137 MHz), TTY (sistema de sintonización automática) en LW/MW/SW/FM. Cinco métodos de sintonización, pantalla LCD retroiluminada. Despertador, búsqueda automática de emisoras, 42 horas de ciudades del mundo. Unidad de conversión doble para MW / LW / SW/AIR. Control de sintonía fina y Quick Shift Tuning. Cargador de baterías inteligente con detección individual para cada batería. Tamaño: 20,8 x 13,3 x 4,2 cm, peso: 730 g.

N51551 ..... 349,00€

# BALIZAS DE SEGUIMIENTO



### BIVY Stick ACR

Dispositivo de comunicación personal para transformar tu teléfono móvil en un dispositivo de comunicación por satélite:

- Cobertura satelital mundial (Iridium), requiere suscripción (desde 17,99 € IVA incluido/mes), sin costos de activación/desactivación
- Enviar y recibir mensajes satelitales / pronóstico del tiempo
- Rastreo SOS (Rescate global) por satélite/Rastreo y uso compartido de ubicación por satélite
- Visualización de mapas y navegación (mapas sin conexión disponibles)
- Grabación con un solo toque (disponible directamente en el dispositivo y a través de la aplicación)
- Miles de rutas mapeadas para escalada, senderismo, ciclismo, SUP/Kayak y esquí.
- Enviar/recibir mensajes e intercambiar ubicaciones con otros usuarios de BIVY STICK
- Mensajes entrantes no solicitados / Número de teléfono y correo electrónico dedicado
- Perfil personal con trazas y estadísticas.
- Pequeño y ligero: 11,35 x 4,7 x 2,11 cm, 100 g, resistencia al agua IPX7
- Batería recargable: autonomía 120 horas
- Accesorios incluidos: cable de carga USB-C, mosquetón, cordón y adaptador de montaje ¼-20.
- Más detalles en [accastillage-diffusion.es](http://accastillage-diffusion.es)

N55406ES ..... >419,00€

## Teléfonos satélites



### THURAYA

**N51652 THURAYA XT-Lite** ..... > **730,00€**  
 Tu seguridad en el mar con una tarifa inmejorable. Ideal para una utilización en el Mar Mediterráneo y Europa del Norte, Thuraya XT-Lite ofrece una conectabilidad de voz que permite pasar llamadas y enviar SMS en modo satélite. Dimensión 128x53x27 mm, peso 186 g. Autonomía hasta 6 horas en comunicación y 80 horas en espera. Tarjeta prepagada o suscripción a petición. Sin conexión de datos. Sin cobertura Transatlántica.



**N51657 THURAYA XT-Pro** ..... > **1.349,00€**  
 Un teléfono diseñado para usuarios profesionales, muy robusto y con una batería de larga duración, que le ofrece una conexión garantizada esté donde esté en el Mediterráneo o en el norte de Europa (sin cobertura transatlántica). Compatible con los sistemas GPS, BeiDou y Glonass para una flexibilidad óptima. Autonomía de 9 horas en conversación (100 horas en espera), cristal templado, botón especial SOS, fax y llamadas por Internet en modo satélite.



### IRIDIUM



**Cobertura mundial 100%**

**N51646 9555** ..... > **1.675,00€**  
 El teléfono Iridium 9555 ofrece una conectabilidad fiable en cualquier parte del mundo y sigue operacional incluso en las condiciones más extremas. Dotado de una caja muy robusta, el 9555 es muy compacto (266 g) y dispone de una antena externa. Dispone de un altavoz integrado, de funciones SMS y correo electrónico mejoradas y de un puerto Mini-USB. Permite a sus usuarios gozar de servicios telefónicos y de transferencia de datos en cualquier parte del mundo. Para los accesorios Iridium, informarte en tu tienda AD.



**N51659 GO EXEC** ..... > **2.190,00€**

Iridium GO! exec es un dispositivo de acceso inalámbrico portátil para smartphones y ordenadores portátiles. ¡Operando con el servicio Iridium Certus®100, ofrece conectividad Wi-Fi para aplicaciones de mensajería, correo electrónico, redes sociales, meteorología y navegación web ligera, así como acceso simultáneo a dos líneas de voz de alta calidad. Ligero y compacto, el Iridium GO! exec ofrece conectividad portátil personal y de oficina y combina las características de un dispositivo de acceso Wi-Fi alimentado por batería con la funcionalidad integrada de un teléfono por satélite Iridium®. Exec utilizando el altavoz y el micrófono integrados o conectándose al dispositivo desde su smartphone a una distancia de hasta 30 m.



**N51645 9575 Extreme** ..... > **2.019,00€**

Un teléfono robusto para condiciones extremas. El Iridium 9575/Extreme dispone de un GPS que permite el envío regular de tu posición con tu seguimiento a tierra accesible desde una interfaz web, y de un botón SOS. Propone una pantalla retroiluminada y un alto grado de protección (IP65). Conectado a un ordenador, permite la descarga de tus ficheros GRIB. Dimensión 140x60x27 mm, peso 247g. Autonomía hasta 4 horas en comunicación y 30 horas en espera. Tarjeta prepago o suscripción bajo pedido.



**N51660 IRIDIUM CERTUS® VESSELINK 200** ..... > **5.590,00€**

Módem marítimo por satélite, el VesselLINK 200 ofrece una velocidad de descarga de 176 kbps con una antena de tamaño reducido. El VesselLINK 200 opera en la red Iridium Certus®, la única que ofrece cobertura hasta los polos. IEC Telecom ofrece servicios complementarios de valor añadido para la mejor experiencia de usuario.

- Antena omnidireccional estable, robusta y de tamaño reducido.
- Para uso primario o secundario con un sistema VSAT ya a bordo
- Wifi -SMA inverso
- Puerto para tarjeta SIM
- Conexión a antena TNC-RF
- Dimensiones: Terminal: 58 x 305 x 229 mm / Antena: 125 x 170 mm
- Peso: Terminal: 3,4 kg / Antena: 0,7 kg
- Datos: hasta 176 kbps
- Temperaturas de funcionamiento: -40°C a +55°C
- Grado de protección: Terminal: IP31 / Antena: IP67

**N51651 GO** ..... > **1.264,00€**

¡Imprescindible para tu tiempo en el mar! Iridium GO! es un punto de acceso Wi-Fi que ofrece una conexión mundial y permite comunicaciones de voz y datos en smartphones o tabletas (hasta 5 dispositivos móviles simultáneamente). Dimensiones: 114x83x32 mm, peso 305 g. Duración de la batería: hasta 5,5 horas en conversación y 15 horas en espera. Tarjeta de prepago o suscripción ilimitada bajo petición. Puede utilizar su PC con Optiaccess.



**GPS integrado: la posición del dispositivo puede enviarse por SMS y correo electrónico simultáneamente con sólo pulsar el botón "SOS".**

### INMARSAT

**N51650 ISATPHONE-2** ..... > **1.199,00€**

Una conectabilidad asegurada incluso en las condiciones más extremas. Isatphone 2 de Inmarsat propone una función GPS integrada que permite enviar la posición del aparato. Permite la recepción de alertas para las llamadas entrantes hasta con la antena replegada. Dimensión 169x52x29 mm (antena replegada), peso 318 g. Autonomía hasta 8 horas en comunicación y 160 horas en espera. Tarjeta prepago o suscripción bajo pedido.



# GPS PORTÁTILES



Estanco e  
insubmersible.

**FUNCIÓN**  
VELA SAILASSIST



## GPS 73 GARMIN

Pantalla 2,6" monocromo. Antena GPS de alta sensibilidad para memorizar hasta 1000 waypoints.

Marca la posición de tus lugares preferidos y regresa allí fácilmente.

Función "SailAssist" con indicador virtual de línea de salida, cuenta atrás programable, historial de velocidad y asistente de ayuda al cambio de bordo. Retro-iluminación integrada.

Función MOB, alarmas de deriva, de fondeo, de desviación de ruta, posibilidades de planificación de ruta y mucho más todavía.

Hasta 18 horas de autonomía (necesita 2 pilas AA no incluidas) -

Compatible NMEA 0183

N38714 ..... > 179,00€

## GPSMAP 79s GARMIN

Suelta amarras con confianza con el GPSMAP® 79s. Este robusto GPS portátil náutico cuenta con una pantalla a color de 3" de alta resolución, legible a la luz del sol, resistente al agua y a los arañazos. Tiene acceso a una serie de constelaciones de satélites, lo que te permite un seguimiento más fiable y preciso en todo el mundo. Navega en cualquier lugar con las opciones de un mapa global de fondo o de las cartas costeras BlueChart® g3. Con más memoria que los modelos anteriores, puedes guardar y seguir 10.000 waypoints y 250 rutas. Mantén el rumbo con el compás incorporado. Tamaño: 6,8 x 17,4 x 4,3, peso: 282 g. Alimentación 2 pilas AA (no incluidas). Duración de la batería: 19 horas, impermeabilidad IPX7. Interfaz MicroUSB y NMEA0183.

N38745 ..... > 349,00€



**PREMIUM**

## GPSMAP 86s/86i GARMIN

GPS portátil con un mapa base mundial preinstalado. Estanco IPX7 y flotante, pantalla de 3" legible a la luz del sol e interfaz de botones para un fácil uso en el mar. 16 GB de memoria (almacenamiento adicional en una tarjeta SD opcional). Altimetro barométrico incorporado. Función de navegación GPS, compatible con BlueChart® g3 (opcional). Sincronización con dispositivos compatibles con Garmin (repetidor del plotter, control remoto del piloto, audio de FUSION). Conectividad Wi-Fi®, ANT+® y Bluetooth®. Batería de Litio recargable (35 h de autonomía). Interfaz PC USB. Se suministra con la fuente de alimentación y los cables.

N38716  
GPSMAP 86s

> 399,00€

N38718  
GPSMAP 86i

> 599,00€

Versión que permite una comunicación por satélite inReach®. La tecnología inReach® permite mantener el contacto mediante el envío de sms (red de satélites IRIDIUM, requiere suscripción). Seguimiento e intercambio de rastros, SOS interactivo a un centro de vigilancia profesional (activo 24/7), pronósticos meteorológicos.



## GPS 276 Cx GARMIN

GPS polivalente con antena GPS/GLONASS, pantalla 5" pleno sol, altímetro barométrico y compás electrónico 3 ejes. Conectabilidad sin cable. Previsiones meteorológicas y vista radar animada en tu mapa de navegación, Smart Notificaciones, LiveTrack (seguimiento en tiempo real) que te permite compartir tu posición exacta con tus allegados o efectuar las actualizaciones automáticamente - Compatible con una amplia selección de mapas náuticos BlueChart® g3, topo y carretera - Alimentación: pilas AA o batería recargable (Autonomía: 16h). Entregado con una suscripción de un año al servicio BirdsEye Satellite Imagery. Pantalla WVGA 800x480 píxeles Estanco IPX7. Compatible USB de alta velocidad y NMEA 0183. Acepta las tarjetas microSD. Dim: 191,5 x 94,5 x 44 mm. Entregando con estribo para barco, cable USB, cargador 220V.

N38820 ..... > 695,00€



## GP 39 FURUNO

Receptor GPS 12 canales combinados a la tecnología integrada SBAS (WAAS/EGNOS/MSAS). Dotado de diferentes modos de pantalla (plotter, pista 3D, seguimiento de ruta, datos de navegación, estado de los satélites y 2 páginas personalizables) en una pantalla LCD color de 4.2". Hasta 3,000 marcas, 10,000 waypoints y 100 rutas (con cada una hasta 30 waypoints) pueden ser registrados. Los waypoints y las rutas pueden ser exportados/importados vía USB. Alarma llegada, fondeo, desviación de ruta, velocidad, hora, distancia. Entregado con antena y 10 M de cable. Salida USB y NMEA0183. Puede ser conectado en red con una sonda, un sonar, un radar o cualquier otros equipos de ayuda a la navegación. Consumo menos de 1A 12V.

N38405 ..... >537,00€

## Antena GPS para plotter

### GPS 24xd GARMIN

Antena GPS que permite obtener información precisa (50 cm) de geolocalización gracias al GNSS multibanda y a la indicación precisa del rumbo (hasta 3°) incluso a baja velocidad. Instalación fácil, Dim: 92 x 50 mm, montado sobre rútila o plano sobre cubierta, 6 m de cable.



N38901 NMEA0183 ..... >299,00€



N38902 NMEA2000 - Blanco ..... >299,00€



N38903 NMEA2000 - Negro ..... >369,00€



## Repetidor RD33 FURUNO

Repetidor y organizador de datos de la navegación a partir de los instrumentos conectados (plotter, radar, sonda, piloto automático, etc.). Pantalla LCD 4.3" color pleno sol 700 candelas, alta resolución. Visualización del viento aparente, viento real y de la dirección del viento (GnW) con los sensores adecuados. Visualización de la pantalla de datos únicos o compartidos hasta un máximo de 6 ventanas. NMEA 0183 NMEA 2000 (cables opcionales) + 2 puertos de entrada/salida BUS. Compatible con los transductores "Smart Sensor" y las veletas Rowind. Estanco IP56, alimentación 12/24V.

N40701 Repetidor RD33 ..... >609,00€



## GP 330B FURUNO

WAAS/ SBAS 12 canales. Interfaz : NMEA2000. Ø 99 mm. IP56, 6m de cable, 3 kits de montaje, 12Vcc

N38424 ..... >550,00€



## Compás satelital SCX20 FURUNO

Estabilidad sin precedentes con el compás por satélite NMEA2000 de 4 antenas: Diseño de cuatro antenas para una precisión extrema (GPS 5 m, MSAS 4 m, WAAS 3 m) -Perfecto para instalaciones NavNet TZtouch MFD, NAVpilot-300 y WASSP-Proporciona datos precisos sobre hora, posición, rumbo, COG/SOG, ROT, Roll/Pitch/Heave de 3 ejes, temperatura y presión atmosférica.-Precisión de rumbo sin precedentes para radar, sonar y navegación-Utiliza cuatro antenas Multi GNSS (GPS, QZSS, GLONASS, Galileo)-Precisión de rumbo de -1,0 grados, precisión de velocidad de 0,02 nudos-Antena ligera: sólo 1,0 kg-Interfaz NMEA2000-Estanqueidad IP56-Alimentación de 12/24 V.- Se suministra con cable de 6 m y montaje en cubierta o mástil.

N38456 ..... >1499,00€

# PLOTTERS

## Gama RAYMARINE

**PREMIUM**

### AXIOM + RAYMARINE

Plotter multifunción con pantalla táctil:

- Pantalla táctil IPS de alta resolución aún más luminosa, nueva paleta de colores día/noche para mejorar la visibilidad y el uso incluso cuando está mojada.
- Potente procesador de cuatro núcleos para una gran capacidad de respuesta, actualización instantánea de mapas y visualización de realidad aumentada ClearCruise
- Sistema operativo LightHouse 3, fluido e intuitivo
- Rendimiento ultra velocidad
- Antena GPS/GLONASS 10 Hz incorporada
- Soporte de accesorios compatibles RAYMARINE: radar QUANTUM, sonar CHIRP, cámaras térmicas FLIR, audio, instrumentos, pilotos, etc...
- Conectividad Wi-Fi y Bluetooth
- Conectividad NMEA0183/2000 + ethernet
- Compatibilidad con cartografía Raymarine LightHouse, Navionics +, C-MAP Essentials, C-MAP 4D MAX+
- Entregado con: estribo, kit de montaje empotrado, tapa protectora y cableado.

**N30352ES**

AXIOM + 7

**>989€<sub>00</sub>**
**N30353ES**

AXIOM + 9

**>1790€<sub>00</sub>**
**N30354ES**

AXIOM + 12

**>3379€<sub>00</sub>**

## Gama SIMRAD

**N30119 G07 XSR..... >719,00€**  
 Pantalla 7"

## GO SIMRAD

Plotter / sonda para pequeñas embarcaciones de pesca deportiva, yates y consolas centrales:

- Pantalla táctil multipunto de alto brillo
- Receptor GPS integrado
- Fácil de usar con controles táctiles sencillos de tipo tableta
- Conectividad Wi-Fi integrada GoFree
- Amplia gama de funciones: navegación, control de motor, piloto y sistema de audio
- Ver/controlar tu pantalla desde un smartphone o tableta compatible
- Controla tu sistema de audio, monitoriza los datos del motor y más desde la interfaz NMEA 2000®.
- Compatible con los radares fijos de banda ancha Halo/4G y Halo (a partir de la versión G07)
- Compatible con SonicHub®2.
- Compatible ForwardScan (transductor requerido)
- Cartografía: Insight, Navionics (Oro, NAV+ Platino+), C-MAP (MAX N, MAX N+)
- Interfaz de motor NMEA 2000®
- Montaje empotrado o enrasado opcional.

**N30155 G09 XSE..... >1089,00€**  
 Pantalla 9"

**N30129 G012 XSE..... >2759,00€**  
 Pantalla 12"

## Gama GARMIN



### GPSMAP 723/923/1223 GARMIN

Plotter con pantalla táctil intuitiva:

- Pantalla táctil Sunlight de 7, 9 o 12"
- 60% más de píxeles para una mejor legibilidad y casi 2x más de potencia de procesamiento que la generación anterior
- Diseño ultra plano, vidrio de borde a borde para una integración óptima
- Mapa global: cartografías compatibles Garmin Navionics+ y Garmin Navionics Vision+
- Funciones de vela Sailassist (Laylines, salida de regata, viento, etc...)
- Compatible con Garmin Marine Network: comparte con otros dispositivos compatibles de Garmin
- Compatible Garmin Boat Switch
- Conectividad NMEA0183/2000
- Conectividad WiFi®: enlace con la aplicación ACTIVECAPTAIN®.
- Tecnología ANT® integrada: conectividad con relojes Quatix®, sondas gWind

**N31713**  
 GPSMAP 723  
**>997,00€**  
 Pantalla 7"

**N31714**  
 GPSMAP 923  
**>1495,00€**  
 Pantalla 9"

**N31715**  
 GPSMAP 1223  
**>2879,00€**  
 Pantalla de 12"

### GPSMAP 8400 GARMIN

Pantalla táctil multifunción de alta gama :

- Pantalla táctil IPS (In-Plane Switching) Full HD: ángulos de visión más amplios, mejor contraste y legibilidad
- Procesador de alto rendimiento
- Compatible con todas las tecnologías de sondas Garmin (CHIRP - ClearVü - SideVü - Ultra alta Definición)
- Función "Quickdraw Contours": crea, personaliza y almacena hasta 8.000 km<sup>2</sup> de mapas batimétricos detallados (curvas cada 30 cm).
- Fondos cartografía mundial: compatible cartografía G3 y G3 visión (opcional), función de autoguiado
- Compatible con la tecnología PANOPTIX LIVESCOPE

**N38855**  
 GPSMAP 8410  
**>2730,00€**  
 Pantalla 10"

**N38862**  
 GPSMAP 8412  
**>3730,00€**  
 Pantalla 12"

**N38879**  
 GPSMAP 8416  
**>5890,00€**  
 Pantalla 16"



## Sondas FURUNO

### FCV FURUNO

**NEW**

Nueva gama de sondas de pesca con pantallas superbrillantes y un diseño moderno, que incorporan lo mejor de la tecnología de las sondas de pesca Furuno. Podrás disponer de una imagen de sonda hiperdetallada gracias a un transductor TrueEchoChirp o aprovechar las funciones Accu-Fish (tamaño de los peces) y Discriminación del Fondo que informan de la naturaleza del fondo gracias a los transductores CW 50/200 600w compatibles. El postprocesado de la ganancia permite modificar los ajustes en el histórico para garantizar la imagen más nítida posible durante toda la jornada de pesca. Con el Nmea2000 te beneficias de una salida TLL (Target Lat/Lon) - para marcar tus waypoints con información sobre profundidad, temperatura del agua, tamaño de los peces y naturaleza del fondo. Gracias al Wifi integrado, puedes acceder a tu sonda en un segundo FCV600/FCV800 y/o en la app TZiBoat (ios) y/o en la app NavNET Viewer (ios y android)



N31200 FCV600 - Pantalla 5,7 ..... >1490,00€



N31201 FCV800 - Pantalla 8,44 ..... >2420,00€

Frecuencias combinadas que te permiten conectar 2 transductores de hasta 1kw. Podrás exportar la información de la dureza del fondo a TimeZero Professional para mejorar tus mapas.

### ⊕ Transductores para aparatos FURUNO

Los transductores pasacasco bronce se entregan sin barquilla. Los transductores Airmar también disponibles bajo pedido para las sondas Furuno



N39070 P66D - TA ..... >199,00€  
Transductor de popa 600 W plástico 50/200 kHz profundidad

N39071 P66DST - TA ..... >279,00€  
Transductor de popa 600 W plástico 50/200 kHz 3 funciones



N39072 P319DT - TR ..... >167,00€  
Transductor pasacasco 600 W plástico 50/200 kHz, profundidad y T°C



N39073 B60 - TR ..... >470,00€  
Transductor pasacasco 600 W bronce 50/200 kHz, 12°



N39074 B744V - TR ..... >645,00€  
Transductor pasacasco bronce 50/200 kHz 3 funciones (barquilla opcional)



N39092 B260 - TR ..... >2209,00€  
Transductor pasacasco barquilla 1kW bronce 50/200 kHz 2 funciones

## Sondas LOWRANCE



**MINI PRECIO**

### Sonda HOOK2 4X LOWRANCE

Sonda estanca IPX7 simple y completa, pantalla TFT 16/9 4", resolución de 480 x 272 píxeles. Estribo quickrelease. La versión con GPS (sin cartografía) permite, entre otras cosas, marcar tus puntos favoritos. Función de sintonización automática que ajusta la configuración de la sonda al ritmo de los cambios de las condiciones de pesca. Se suministra con un transductor espejo de popa Bullet de 200khz, cono 45°, vista 2D únicamente.

N30010 Sin GPS

>139€  
90

N30011 Con GPS

>160€00

# COMBINADOS Y EQUIPOS MULTIFUNCIONES

## Combinados LOWRANCE

### HOOK REVEAL LOWRANCE

Combinados para la pesca deportiva:

- Pantalla SolarMAX: excelente visibilidad, incluso a plena luz del día
- Tecnología FishReveal: permite añadir la capa de detección de la clásica vista de sonar 2D superpuesta a la vista de alta frecuencia del DownScan, para una identificación del objetivo de una facilidad desconcertantemente, incluso para los menos experimentados.
- Tecnología HDI con DownScan:** Observa los detalles del fondo marino con los modelos HDI de 83/200 kHz y HDI de 50/200 kHz que proporcionan imágenes DownScan de alta resolución para obtener vistas detalladas de la estructura, los peces cebo y la dureza del fondo (profundidad máxima: 83/200 kHz: 200 m - 50/200 kHz: 300 m) Según la versión.
- Tecnología TripleShot con SideScan:** Observa lo que hay a ambos lados de su embarcación con los modelos TripleShot, que utilizan la tecnología SideScan de alta resolución, así como la tecnología de imágenes DownScan para identificar la estructura alrededor de tu embarcación (profundidad máxima: 50 m). Según la versión.
- Cartografía Genesis Live en tiempo real: Crea mapas batimétricos detallados y personalizados en cualquier mapa con Genesis Live, para una identificación más rápida de las áreas de hábitat de los peces.
- Mejor rendimiento del sonar de aguas profundas
- Configuración automática y nuevas paletas de colores para la detección de peces
- Teclado con cable optimizado con acceso directo a las principales características
- Cartografía compatible: C-MAP, C-MAP Genesis, Navionics®.
- Montaje en soporte o empotrado
- Entregado con transductor de popa



- N30033** HOOK REVEAL 5 HDI - 83/200 kHz..... >369,00€  
Pantalla 5"
- N30034** HOOK REVEAL 5 HDI - 50/200 kHz..... >405,00€  
Pantalla 5"



- N30036** HOOK REVEAL 7 HDI - 83/200 kHz..... >495,00€  
Pantalla 7"
- N30037** HOOK REVEAL 7 HDI - 50/200 kHz ..... >530,00€  
Pantalla 7"
- N30043** HOOK REVEAL 9 HDI - 50/200 kHz..... >679,00€  
Pantalla 9"
- N30035** HOOK REVEAL 7 TripleShot ..... >599,00€  
Pantalla 7"
- N30038** HOOK REVEAL 9 TripleShot ..... >749,00€  
Pantalla 9"

### ELITE FS LOWRANCE

Gama de combinados táctiles con funciones avanzadas:

Pantalla táctil multitouch de alta resolución

- Elite Fishing System que proporciona acceso a la gama completa de herramientas de detección: sonda en tiempo real ActiveTarget, Active Imaging y FishReveal
- Tecnología ActiveTarget: ver imágenes de alta resolución de los movimientos de los peces en tiempo real y ajustar tu técnica de pesca
- Tecnología FishReveal: añade una capa de detección de la clásica superposición de la vista sonda 2D a la vista del DownScan de alta frecuencia, para una identificación del objetivo que es desconcertantemente fácil, incluso para los menos experimentados.
- Activo Imaging 3-en-1: CHIRP, SideScan y DownScan
- Capacidad de conectar en red (multipantallas, radar HALO, motor GHOST, etc...)
- Conectividad inalámbrica, NMEA 2000® y Ethernet integrada
- Mapas en tiempo real de Genesis Live: Crea mapas batimétricos detallados y personalizables en tu mapa C-MAP con Genesis Live para localizar más rápidamente el hábitat de los peces.
- Compatible con las funciones C-MAP® Easy Routing y Autorouting de Navionics®

- N31287**  
ELITE 7 FS - Sin transductor  
>984,00€  
Pantalla 7"

- N31286**  
ELITE 7 FS - Con transductor  
espejo de popa HDI  
>1 039,00€  
Pantalla 7"

- N31281**  
ELITE 7 FS - Con transductor espejo de popa  
Active Imaging  
>1 159,00€  
Pantalla 7"

- N31288**  
ELITE 9 FS - Sin transductor  
>1 099,00€  
Pantalla 9"

- N31285**  
ELITE 9 FS - Con transductor  
espejo de popa Active Imaging  
>1 269,00€  
Pantalla 9"



### Tapas de protección LOWRANCE

- N30012C** 5" ..... >26,40€
- N30020C** 7" ..... >26,40€
- N30025C** 9" ..... >28,80€



## HDS PRO LOWRANCE

Observa mejor y pesca más con la nueva gama de equipos HDS® Pro:

- Disponibles en tamaños de 9, 10, 12 y 16 pulgadas
- Pantalla SolarMAX™ HD IPS: La pantalla táctil es visible desde ángulos amplios y a través del cristal polarizado.
- Compatible con sonda en tiempo real de alta resolución (complemento opcional): Observa cómo reaccionan los peces a tu señuelo en directo con la nueva sonda en tiempo real de alta resolución ActiveTarget® 2
- Nitidez excepcional: Encuentra peces y zonas de alta concentración con la nueva sonda HD de ultra alta definición Active Imaging™
- Compatibilidad con el sistema de pesca Ultimate: Control de proa a popa de anclas Power-Pole®, sistema Ghost® y mucho más
- Mapeo compatible: Disfruta de la cartografía detallada de C-Map® y de la posibilidad de superponer las vistas del modo ActiveTarget Scout y Ghost® 360 a la cartografía
- C-MAP® Genesis Live: Para cartografía en tiempo real
- Conectividad mejorada: Compatibilidad con NMEA 2000®, conexión inalámbrica y Bluetooth
- Controles sencillos: Botones grandes programables
- Nuevas superposiciones: Compatibilidad con superposiciones de cartografía ActiveTarget™ Scout y Ghost® 360.

N31681

HDS-9 PRO - Sin transductor

>2 270€

N31683

HDS-10 PRO - Sin transductor

>3 110€

N31685

HDS-12 PRO - Sin transductor

>3 770€

N31687

HDS-16 PRO - Sin transductor

>5 690€

N31682

HDS-9 PRO - Con transductor Active Imaging

>2 500€

Transductor HD 3 en 1

N31684

HDS-10 PRO - Con transductor Active Imaging

>3 350€

Transductor HD 3 en 1

N31686

HDS-12 PRO - Con transductor Active Imaging

>3 999€

Transductor HD 3 en 1

N31688

HDS-16 PRO - Con transductor Active Imaging

>5 930€

Transductor HD 3 en 1

## HDS LIVE LOWRANCE

Características de sonda innovadoras:  
-Pantalla táctil multitáctil SolarMAX



**TECNOLOGÍA Active Imaging :** El transductor 3 en 1 por excelencia, combina la visión 2D, DownScan y StructureScan. Compatible con las gamas Elite TI 2 y HDS Live, permite obtener una concentración de las tecnologías líderes en un solo transductor.



N31637 HDS-9 LIVE -

Sin transductor ..... >1720,00€

N31639 HDS-12 LIVE -

Sin transductor ..... >2 880,00€

N31641 HDS-16 LIVE -

Sin transductor ..... >4 490,00€

N31638 HDS-9 LIVE - Con transd.

Active Imaging ..... >1960,00€

Transductor 3 en 1

N31640 HDS-12 LIVE - Con transd.

Active Imaging ..... >3 100,00€

Transductor 3 en 1

N31642 HDS-16 LIVE - Con transd.

Active Imaging ..... >4 590,00€

Transductor 3 en 1

## + Transductores para combinados LOWRANCE

Otros transductores disponibles, pregunta a tu tienda AD para conocer el más adaptado a tu utilización.



N32340 83/200 kHz - EP ..... >92,40€  
HST-WSBL: transductor popa, Profundidad/Temperatura, conectores azules Lowrance



N32351 600 W CHIRP, 130/210 kHz - PASACASCO ..... >1 040,00€  
SS75H : Transductor pasacasco para barco de aluminio, ángulo de 15° a 9°.



N32341 50/200 kHz - EP ..... >177,00€  
HST-DFSBL : Transductor popa Temperatura/Profundidad, conectores azules Lowrance



N32352 1 kW CHIRP, 150/250 kHz - PASACASCO ..... >2 019,00€  
SS175HW : Transductor pasacasco para barco de aluminio, ángulo 25°.



N32346 375 W, 95-155 kHz - EP ..... >560,00€  
TM150M : Transductor popa plástico CHIRP medium, con conector azul



N32328 600 W, 50/200 kHz - A pegar ..... >174,00€  
P79D: Transductor a pegar plástico, con recuperación de ángulo. Conectores azules LOWRANCE 7 PIN



N32350 600 W, 150/250 kHz - EP ..... >754,00€  
TM165HW : Transductor popa CHIRP, ángulo 30°.



N31823 1 kW, 50/200 kHz - PASACASCO ..... >2 190,00€  
B260DT: Transductores pasacasco de bronce. Para los amantes de la pesca de curricán de fondo o palangre, distingue notablemente los ecos próximos a las estructuras. Su carenado aerodinámico garantiza su rendimiento a velocidades de hasta 10 nudos. Se suministra con carenado.

# COMBINADOS Y EQUIPOS MULTIFUNCIONES

## Combinados LOWRANCE

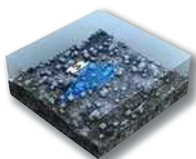

Down View

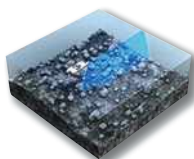

Forward View

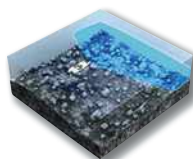

Scout View

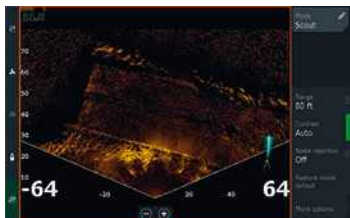
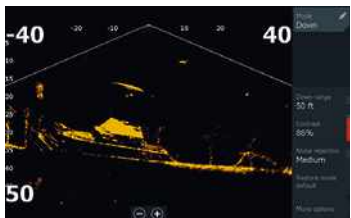

### Pack ActiveTarget™ 2 LOWRANCE

Visualiza en vivo imágenes de alta resolución de peces nadando alrededor de una estructura y reaccionando a tu señuelo, gracias a la nueva sonda en tiempo real ActiveTarget.

**-Vista Forward:** Observa la estructura y los peces que se encuentran en frente de tu transductor para que puedas dirigir perfectamente tu próximo lanzamiento.

**-Vista Down:** Observa las profundidades y determina lo que hay directamente debajo de tu transductor para que puedas colocar tu señuelo justo delante de los peces.

**-Vista Scout:** Obtén una amplia vista en vivo frente a tu transductor para ver rápidamente lo que está a tu alrededor y en qué dirección debes lanzar.

Entregado como un pack completo transductor, caja y soportes para su instalación en el motor eléctrico de popa (montaje opcional en el espejo de popa).

N31690 ..... > 2 270,00€

### Active Imaging™ HD LOWRANCE

Disfruta de una claridad de pesca excepcional con el nuevo fishfinder 3 en 1 de alta definición Active Imaging™ HD. Obtén las imágenes más nítidas de peces y estructuras con la sonda Lowrance® CHIRP, la tecnología SideScan/DownScan Imaging™ de alta frecuencia (hasta 1,2 MHz), así como la vista FishReveal™ DownScan y la nueva vista FishReveal SideScan\*, para que puedas identificar fácilmente a los peces. Elige el modelo que mejor se adapte a tus necesidades. \*requiere el módulo sonda S3100 Fish Reveal SideScan



N31828 Active Imaging HD 3 en 1 M/H..... >590,00€  
SideScan HD compatible con FishReveal™, sonda Chirp Med/High



N31829 Active Imaging HD 3 en 1 Ghost..... >570,00€  
Modelo específico para montaje en motor eléctrico GHOST, Chirp High sounder



N31834 Módulo sonda S3100 ..... >1070,00€  
El módulo del localizador Lowrance® S3100 es compatible con el nuevo localizador de alta definición Active Imaging™ HD de las pantallas Elite FS y HDS LIVE, que proporciona las vistas SideScan/DownScan Imaging de alta frecuencia (hasta 1 megahercio) más nítidas, así como una nueva imagen FishReveal™ SideScan que facilita la identificación de peces a ambos lados de la embarcación.

### Transductor StructureScan® LOWRANCE

**StructureScan® 2D:** Módulo de imágenes laterales submarinas. Función exclusiva TrackBact permite volver en el historial y marcar waypoints. Equipado con una función DownScan, que permite la lectura vertical de la pantalla.

**StructureScan® 3D:** La imagen StructureScan® 3D sondea los terrenos sumergidos y las zonas a fuerte concentración de peces para crear una vista de alta definición a 180 grados y en 3 dimensiones debajo de tu barco.

Requiere la instalación de una black box + transductor.



N31821 Transductor espejo de popa para StructureScan® 2D ..... >372,00€

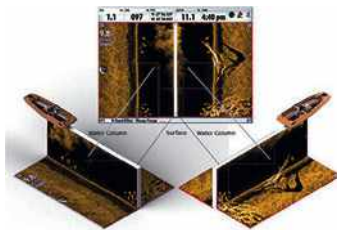

N31824 Black box StructureScan® 3D + transductor espejo de popa ..... >1240,00€



### Módulo Ethernet NEP-2 LOWRANCE

El puerto NEP-2 dispone de cinco puertos Ethernet para añadir pantallas y accesorios adicionales al sistema. Conecta varias pantallas a bordo para compartir cartas, waypoints, rutas y funciones de sonda integradas. Conecta accesorios habilitados para Ethernet, como módulos de sonda de pesca y sistemas de radar, para acceder fácilmente a estos accesorios desde cualquier pantalla de a bordo.

N80222 ..... >369,00€



Los tres modelos están disponibles en Lowrance, SIMRAD y B&G.



### Radar HALO

Radomos de compresión de pulso HALO, revolucionarios que ofrecen barridos de 360 grados cada segundo a corta distancia para evitar la colisión con objetivos fijos y de movimiento rápido. Con una detección de corto, medio y largo alcance de alta calidad, estas antenas de cúpula con muchas características proporcionan una excepcional visibilidad del objetivo incluso en condiciones ambientales adversas.

N31255 HALO 24.....>3 110,00€  
 -Rango: 48 Mn-Velocity track: Sí-Modo pájaros: Sí-Dual range: Sí-LED: Sí-MARPA: Sí (20+20 objetivos en dual range)

### Kit conexión NMEA200 DIGITAL YACHT

Permite conectar hasta 3 instrumentos. Incluye conector en T (4 slots), 1 terminal hembra, 1 terminal macho, 1 cable de alimentación con portafusibles y 1 cable de 1M.  
 N27025 .....109,90€

### Combinados FURUNO

PREMIUM

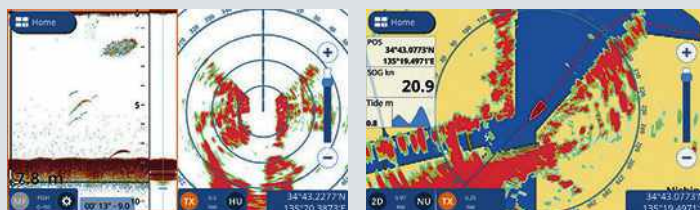

### GP 1971F FURUNO

Sonda plotter multifunción de 9" WIDE, que proporciona al usuario potencia, velocidad y funciones inteligentes sin renunciar a un tamaño compacto. Incorpora la última tecnología de sondas CHIRP que proporciona una alta sensibilidad para la detección de peces. GPS/chartplotter - Pantalla táctil LCD en color de 800x480 píxeles - Potencia 300w o 600w o 1kw (según sonda). Antena GPS interna - Compatible con mapas Navionics y Cmap 4D. Imagen radar con radar DRS4W Wifi (opcional) para simplificar la instalación. Alimentación 12-24VDC. Interfaz NMEA2000 y NMEA0183. 2 ranuras para tarjetas MicroSD. Fácil enrutamiento, sonda TruEcho CHIRP™ 20/200kHz y CW 50/200 kHz. Memoria interna: Waypoints: 30.000 puntos, Tracks: 30.000 puntos, Rutas: 1.000 rutas (Máx.50 puntos por cada ruta). Compatible con el mando a distancia GC-001. Estanqueidad IP56. Dimensiones de la caja: A 152 x A 191,5 x P 74 mm.

N38967

>1 690€  
 00

Pantalla 9" sola



# COMBINADOS Y EQUIPOS MULTIFUNCIONES

## Combinados FURUNO



### NAVNET TZTOUCH 3 FURUNO

Gama de combinado sonda GPS multifunción, wifi integrado:

-Procesador de cuatro núcleos para una respuesta ultrarrápida: desplazamiento, función panorámica, navegación ultrarrápida. Además, puedes navegar en un entorno 3D, lo que te da una perspectiva realista y una visión más amplia del área alrededor de tu embarcación.

-Sonda TruEcho CHIRP de 1 kW integrada: diseñada para funcionar en un amplio rango de frecuencias utilizando un transductor Broadband, ofrece ventajas significativas en la claridad de la señal y la definición del objetivo.

-Para aquellos que buscan una sonda CHIRP aún más potente, pueden aumentar la potencia de su TZT12F, TZT16F o TZT19F conectando la caja « Deep Impact », DI-FFAMP, a la sonda interna. El « Deep Impact » aumenta la potencia de detección CHIRP de 1kW a 2kW o 3kW, asegurando que los ecos de peces y del fondo se muestren muy claramente y a mayores profundidades. Alternativamente, la sonda integrada es capaz de emitir una señal de CW tradicional para aquellos que prefieren transductores estándar de 50/200 kHz.

-TZ CLOUD: Desde la comodidad de tu casa, crea tus propias rutas usando el TZ Navigator, un navegador web o la aplicación TZ iOS iBoat. Entonces recupéralos de la nube y descárgalos en tu TZtouch3. También crea eventos en tu MFD y recupéralos desde tu casa, porque los datos se sincronizan de forma automática y segura con My TimeZero. TZ Cloud también almacena puntos, rutas, fotos y datos Catch.

-Aplicación TZ FIRST MATE para el seguimiento de tus capturas y posiciones: Has puesto mucha energía en encontrar un buen lugar para pescar, y adivina qué, ¡Ha funcionado! ¿No sería bueno grabar una nota sobre tu captura y su tamaño? Ahora puedes hacerlo con tu TZtouch3 cuando grabas una marca. Elige la especie, introduce la longitud y el peso, y toma una foto con tu teléfono. Muestra esta marca en tus tabletas y teléfonos con la aplicación TZ First Mate, el software TZ PC o TZ iBoat.

Cree rápidamente tu propia batimetría profesional con tu TZT3 y DFF3D

-Código PIN de bloqueo

N38450 TZT9F

>3 169,00€

Pantalla 9"

N38451 TZT12F

>4 460,00€

Pantalla 12"

N38452 TZT16F

>6 390,00€

Pantalla 16"

N38453 TZT19F

>10 600,00€

Pantalla 19"

N31202 TZT22F

>12 990,00€

Pantalla 22"

N31203 TZT24F

>15 990,00€

Pantalla 24"

### Accesorios para NAVNET TZTOUCH 3 FURUNO



N38427 Sonda Black Box DFF1UHD ..... >2 256,00€  
Sonda TruEcho CHIRP™ Black Box: ofrece la mejor detección de peces y fondos para profesionales y navegantes mediante el análisis simultáneo de objetivos con frecuencias variables en alta y baja frecuencia. Acoplado a un transductor compatible, el DFF1UHD ofrece funciones de análisis de la naturaleza del fondo, así como ACCU-FISH™ para determinar el tamaño de los peces. Transductores disponibles en pasacasco, espejo de popa o interno o pocket mount.

N38428 Sonda Black Box DFF3D ..... >2 490,00€  
Sonda de pesca Black Box que permite transformar las 3 generaciones de NavNet TZTouch en una sonda multihaz lateral de 120 grados. Observa la profundidad y la dirección en la que se mueven los bancos de peces mientras visualizas el relieve del fondo marino en 3D ¡en tiempo real! Grabación PBG multipunto con el software TIMEZERO by MaxSea y TZTouch 3. Transductores disponibles en montaje pasacasco, de espejo de popa o de bolsillo.

N38455 Sonda Black Box DFF3-UHD ..... >2 959,00€  
Sonda digital Black Box TruEcho CHIRP de 2 y 3kW compatible con NavNet TZtouch3 y TZT2BB. Alta potencia = mejor resolución y mayor profundidad. Transmite en los rangos de frecuencia CHIRP bajo, medio y alto. Alcance máximo: 4500 m. Conexión RJ45 y compatible con TimeZero Pro.



N38418 Radomo DRS2DNXT ..... >3 199,00€  
Radar DOPPLER sin magnetrón. Funciones: Analizador de blancos, Modo Pájaro, RezBoost y Seguimiento de blancos. Radomo de 49cm, 25W, 48MN, 24/36/48 RPM. 5,2° de ancho de haz; 12-24V - Se suministra sin cable, peso: 6,5 kg.

N38414 Radomo DRS4DNXT ..... >3 370,00€  
Radar DOPPLER sin magnetrón. Dispone de Target Analyzer™, Modo Pájaro, RezBoost™ y Fast Target Tracking™. Radomo de 61cm, 25W, 36MN, 24/36/48 RPM. Ancho de haz de 3,9°, 12-24V. Se suministra sin cable, peso: 7,3kg.



### Sonda GPS SFD1010 / SFD1012 FURUNO FURUNO

Pantallas táctiles y botones con una única función modular:

- Para sonda multihaz DFF3D, sondas o radar DRS4DL+ y sondas black box
- Disponible en pantallas de 10" y 12"
- Adecuado para todas las necesidades, desde la navegación de recreo hasta la pesca y los barcos de servicio.
- Modo de visualización modular: orientación vertical u horizontal muy rápidamente y sin herramientas
- Configuración modular: conecta 2 pantallas con 2 sensores al mismo tiempo o 2 pantallas con un sensor a través de la unidad central para ver los modos que desees al mismo tiempo con una única configuración. Configuraciones disponibles: 2 sensores con 2 pantallas / 1 sensor con 2 pantallas / 1 sensor con 1 pantalla (\*2 unidades de pantalla máximo \*1 unidad de radar máximo para cada configuración)
- Interfaz: Serie: 2 puertos, NMEA0183 / LAN: 1 puerto, Ethernet 100Base-TX, RJ45 / USB: 1 puerto, USB2. 0 (Tipo A), para mantenimiento / NMEA2000: 1 puerto / Salida HDMI: 1 puerto, 1280x768 (HD)
- Estanqueidad IP25
- Fuente de alimentación 12-24 V
- Peso: 2,4 kg (10") / 2,6 kg (12")
- Se entrega sin transductor

N38442 SFD1010 ..... >2 099,00€  
10,4" TFT pantalla LCD en color, 1024x768 (XGA) de resolución

N38443 SFD1012 ..... >2 299,00€  
12,1" TFT pantalla LCD en color, 1024x768 (XGA) de resolución



### ELEMENT HV RAYMARINE

Combinado CHIRP de última generación:

- Pantallas visible a plena luz del sol con el receptor GNSS/GPS integrado
- Función HyperVision: Tecnología de sonda CHIRP de 1,2 MHz que ofrece imágenes de resolución mucho más alta en comparación con los sistemas de sonda de barrido lateral y de descendente convencionales.
- RealVision 3D integrado: identifica con precisión la ubicación de los cardúmenes, fondos de canales y otros cambios de contorno
- Conectividad WiFi radar Quantum y Bluetooth
- Conectividad NMEA2000
- Transductor "todo en uno": combina los canales de sonda HyperVision, DownVision y SideVision, RealVision y CHIRP tradicional
- Cartografía: Raymarine LightHouse, Navionics +, C-MAP Essentials, C-MAP 4D MAX+
- Sistema operativo LightHouse Sport: rápido y fácil de aprender, controles intuitivos
- Rastrear zonas inexploradas con la cartografía de sonda personal RealBathy de Raymarine

N30341ES  
ELEMENT HV 7

> **725€<sub>00</sub>**

N30342ES  
ELEMENT HV 7 + transductor de popa

> **869€<sub>00</sub>**

N30344ES  
ELEMENT HV 9

> **1 199€<sub>00</sub>**

N30345ES  
ELEMENT HV 9 + transductor de popa

> **1 340€<sub>00</sub>**

N30347ES  
ELEMENT HV 12

> **1 739€<sub>00</sub>**

N30348ES  
ELEMENT HV 12 + transductor de popa

> **1 849€<sub>00</sub>**

### ⊕ Transductores RAYMARINE

Dependiendo de tu uso y necesidades, hay otros transductores disponibles, pregunta en tu tienda AD.

N32630ES PT-100DVS - EP ..... > **156,00€**

N38491ES P319 - TT ..... > **259,00€**

N32632ES CPT-120 - TT ..... > **489,00€**

N30340ES RV-100 - EP ..... > **586,00€**

N38476ES B117 - TT ..... > **379,00€**

N38216ES Trav. 0° HV-300 HyperVision - TT ELEMENT ..... > **436,00€**

N38479 B60 - TR ..... > **446,00€**

N32631ES CPT-110 - TT ..... > **419,00€**

N38217ES Pack transductores HV-300 TT ELEMENT ..... > **827,00€**

Transductor pasacaco bronce profundidad y temperatura TR 12°

N38508ES Cable ..... > **123,90€**

# COMBINADOS Y EQUIPOS MULTIFUNCIONES

## Combinados RAYMARINE



### ELEMENT S RAYMARINE

Combinado fácil de usar y de alto rendimiento:

- Pantalla luminosa en color, interfaz por teclas
- Sistema operativo LightHouse sport simple y sencillo
- Sonda CHIRP de alta frecuencia integrada para imágenes de profundidad y fondo
- Rastrea zonas inexploradas con la cartografía de sonda RealBathy de Raymarine.
- Menús personalizables
- Antena GPS/GLONASS de 10 Hz integrada
- Conexión a los periféricos compatibles NMEA2000, AIS, piloto automático, instrumentos, radar, motores, depósitos y VHF
- Conectividad WiFi radar Quantum y Bluetooth
- Conectividad NMEA02000
- Compatibilidad cartografía Raymarine LightHouse, Navionics +, C-MAP Essentials, C-MAP 4D MAX+
- Entregado con: estribo, kit de montaje empotrado, tapa protectora y cableado.
- Transductores CHIRP de alta frecuencia (opcional): Compatible con la gama CPT-S (Transductor de popa y pasacasco)

N30322ES ELEMENT S 7.....>562,00€

N30324ES ELEMENT S 9.....>1029,00€

N30326ES ELEMENT S 12.....>1499,00€



PREMIUM

### AXIOM + RAYMARINE

Plotter multifunción con pantalla táctil:

- Pantalla táctil IPS de alta resolución aún más luminosa, nueva paleta de colores día/noche para mejorar la visibilidad y el uso incluso cuando está mojada.
- Potente procesador de cuatro núcleos para una gran capacidad de respuesta, actualización instantánea de mapas y visualización de realidad aumentada ClearCruise
- Sistema operativo LightHouse 3, fluido e intuitivo
- Rendimiento ultra velocidad
- Antena GPS/GLONASS 10 Hz incorporada
- Soporte de accesorios compatibles RAYMARINE: radar QUANTUM, sonar CHIRP, cámaras térmicas FLIR, audio, instrumentos, pilotos, etc...
- Conectividad Wi-Fi y Bluetooth
- Conectividad NMEA0183/2000 + ethernet
- Compatibilidad con cartografía Raymarine LightHouse, Navionics +, C-MAP Essentials, C-MAP 4D MAX+
- Entregado con: estribo, kit de montaje empotrado, tapa protectora y cableado.

N30355ES  
AXIOM+ 7" RV

>1249€  
00

N30356ES  
AXIOM+ 7" RV + transductor RV-100

>1579€00

N30357ES  
AXIOM+ 9" RV

>1979€00

N30358ES  
AXIOM+ 9" RV + transductor RV-100

>2389€00

N30359ES  
AXIOM+ 12" RV

>3699€00

N30360ES  
AXIOM+ 12" RV + transductor RV-100

>3529€00





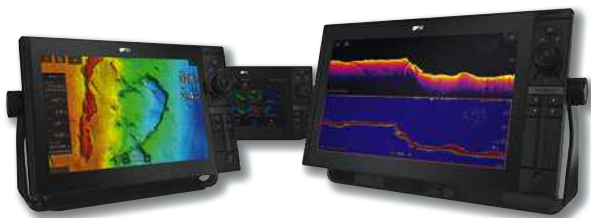

## AXIOM 2 PRO RAYMARINE

Axiom 2 Pro se beneficia de procesadores más rápidos, pantallas superiores, ergonomía mejorada y el increíblemente intuitivo sistema operativo LightHouse 4. Muévete más rápido y con confianza con HybridTouch™ de Axiom 2 Pro, una experiencia táctil sencilla y un control por teclado fiable. Los chartplotters Axiom 2 Pro incorporan sondas de pesca CHIRP de amplio espectro para pesca y navegación. Elige los modelos Axiom 2 Pro S con un único canal de sonda CHIRP de alta o lleva tu pesca al máximo con los modelos Axiom 2 Pro RVM, con tecnología de sonda CHIRP de 1 KW y RealVision max.

-Más potencia: Navega más rápido con el procesador de 6 núcleos de alta luminosidad del Axiom 2 Pro.

-HybridTouch: Planifica y traza tu rumbo con un control fluido de la pantalla táctil y toma el control con un teclado de confianza incluso en condiciones de navegación difíciles.

-Personaliza: un teclado intercambiable te permite elegir entre los controles del piloto automático o las teclas de función programables por el usuario.

-Encuentra más peces con RealVision MAX RealVision MAX actualiza los localizadores DownVision, SideVision y 3D con mayor alcance, mejor resolución y objetivos de peces más nítidos.

-Pantallas hidroprotectidas: diseñadas para rendir en entornos extremos. La tecnología de nanorrevestimiento Water-resistant™ repele el agua para un control fiable de la pantalla táctil y mejora el color y la visibilidad al sol.

-Navega de forma más inteligente: Chartplotter, localizador, radar, piloto automático y vídeo perfectamente integrados con el sistema operativo LightHouse 4 supersencillo.

N30369ES AXIOM 2 PRO 9 S.....	>3 120,00€
N30361ES AXIOM 2 PRO 9 RVM.....	>3 879,00€
N30362ES AXIOM 2 PRO 12 S.....	>4 879,00€
N30363ES AXIOM 2 PRO 12 RVM.....	>5 600,00€
N30364ES AXIOM 2 PRO 16 S.....	>7 250,00€
N30365ES AXIOM 2 PRO 16 RVM.....	>7 850,00€



## Radar Quantum CHIRP RAYMARINE

Con la tecnología de compresión de impulsos CHIRP, proporciona una imagen de radar excepcional y objetivos más nítidos, tanto a larga distancia como en proximidad. La conexión Wi-Fi integrada y los pequeños cables simplifican la instalación. Ligero. Bajo consumo de energía (17W durante las transmisiones y 7W en espera). Fácil conexión Wi-Fi entre Quantum y cualquier display multifunción Raymarine LightHouse II. El cable adaptador opcional de Quantum elimina la necesidad de cables de radar adicionales.

N38503ES Con cable alim 10M .....	>2 380,00€
N38504ES Con cable alim + data 10m .....	>2 560,00€



## Radar Quantum 2 Doppler RAYMARINE

Tecnología anticollisión Doppler. El sistema destaca inmediatamente los contactos del radar y los codifica por colores para indicar si son entrantes o salientes. Proporciona una detección superior de objetivos a distancias largas y extremadamente cortas.

N38505ES .....	>3 116,00€
----------------	------------



NEW

# A SU MEDIDA



## AXIOM 2 PRO

### CONTROL HÍBRIDO ONE TOUCH

Axiom 2 Pro combina funciones de chartplotter, sonda, radar, piloto automático y vídeo en un potente sistema de navegación todo en uno. Planifique su siguiente aventura y navegue con la seguridad que le da HybridTouch: una experiencia sencilla a través de pantalla táctil y teclado.



Raymarine®

# COMBINADOS Y EQUIPOS MULTIFUNCIONES

## Combinados SIMRAD



Technologie Active Imaging 3 en 1: esta sonda incluye las tecnologías SideScan HD, DownScan HD y CHIRP.



## Combinados GO SIMRAD

Plotter / sonda para pequeñas embarcaciones de pesca deportiva, yates y consolas centrales:

- Pantalla táctil multipuntos de gran luminosidad
- Receptor GPS integrado
- Fácil de usar con controles táctiles sencillos de tipo tableta
- Módulo sonda: Beneficia de una amplia gama de tecnologías de sonda integradas. Navega con seguridad gracias al transductor Prospective Fishfinder ForwardScan o detecta peces con el transductor Broadband Sounder CHIRP, SideScan et DownScan Imaging
- Conectividad Wi-Fi integrada GoFree
- Amplia gama de funciones: navegación, control de motor, piloto y sistema de audio de a bordo.
- Ver/controlar tu pantalla desde un smartphone o tableta compatible
- Controla tu sistema de audio, monitoriza los datos del motor y mucho más desde la interfaz NMEA 2000®.
- Compatible con los radares fijos de banda ancha 4G/4G y Halo (a partir de la versión G07)
- Compatible con SonicHub®2.
- Mapping: Insight, Navionics (Oro, NAV+ Platino+) , C-MAP REVEAL et DISCOVER
- Interfaz de motor NMEA 2000®
- Montaje empotrado o flush opcional.

N30139 G07 XSR + transductor HDI ..... >799,00€  
Con transductor HDI TA 83/200/455/800 kHz

N30161 G07 XSR + transductor Active Imaging ..... >949,00€  
Con transductor EP Active Imaging 3 en 1

N30162 G09 XSE + transductor Active Imaging ..... >1250,00€  
Con transductor EP Active Imaging 3 en 1



Para definir tu configuración, pregunta en tu tienda

El módulo Wi-Fi GoFree™ integrado te permite descargar mapas en línea, crear mapas Insight Genesis e instalar fácilmente actualizaciones del software del sistema. También permite conectar una tableta para duplicar la pantalla NSS Evo3.



## Combinados NSS evo3 S SIMRAD

Combinados multifunción GPS / sonda táctiles NSS evo3 S, equipados con un procesador aún más potente (excepto NSS 7):

- Pantalla SolarMAX HD táctil con ángulos de visión ultra amplios
- Módulo sonda: Beneficia de una amplia gama de tecnologías de sonda integradas. Navega con seguridad con el transductor prospective ForwardScan o detecta los peces gracias a la sonda Broadband Sounder CHIRP, SideScan y DownScan Imaging.
- Receptor GPS integrado, soporte de sonda y conectividad inalámbrica (compatible con la tecnología inalámbrica GoFree)
- Cambia fácilmente de los controles de la pantalla táctil a los controles remotos con cable
- Control de la sirena, radar, piloto automático y otros accesorios Simrad
- Superposición StructureMap y creación de mapas Insight Genesis
- Conectividad NMEA2000®, compatible con Broadband Radar, SonicHub® y StructureScan® HD
- Compatible con radares Halo 20 / 20+ / 24
- Compatible con la cartografía regional de Navionics® y C-Map.
- Entregado sin transductor ni sensor.

N30090 NSS 7 EVO3 ..... >1760,00€

Pantalla 7"

N30092 NSS 12 EVO3 S ..... >4 299,00€

Pantalla 12"

N30091 NSS 9 EVO3 S ..... >2 859,00€

Pantalla 9"

N30093 NSS 16 EVO3 S ..... >6 290,00€

Pantalla 16"

PREMIUM

### Combinados NSX SIMRAD

Combinado con pantalla táctil de última generación con una interfaz moderna e innovadora, que te permite ver como nunca antes con la pantalla táctil IPS que capta todos los detalles: -Pantalla táctil IPS de alta definición con ángulos de visión extremos, incluso a través de lentes polarizadas. Asistente de configuración para una configuración rápida y sencilla. Integración total con la posibilidad de ampliar el sistema con una sonda de pesca, un piloto automático, un radar Simrad® y mucho más. Admite vistas de alta resolución de peces y estructuras con la tecnología Active Imaging™, la sonda CHIRP y las capacidades SideScan y DownScan Imaging™, así como la capacidad de la sonda de 1 kW para alcanzar mayores profundidades. Soporte para la cartografía C-MAP® DISCOVER™X y REVEAL™ X exclusivamente. Ruta automática más rápida y accesibilidad sin fisuras. Integración de la aplicación Simrad®: ten los datos cartográficos al alcance de tu mano, en el agua y en tierra. -Conectividad inalámbrica, capacidad total de conexión en red Ethernet y NMEA 2000. Soporte de vídeo IP

N30170  
NSX 3007

>1259€  
Pantalla de 7" sola

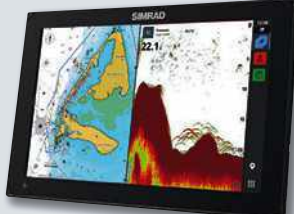

N30171  
NSX 3007  
+ sonda HDI

>1379€

Pantalla 7" + transductor HDI 83/200/455/800 KHz

N30172  
NSX 3007  
+ sonda Active Imaging

>1559€

Pantalla de 7" + transductor Active Imaging

N30173  
NSX 3009

>1739€

Pantalla de 9" sola

N30174  
NSX 3009  
+ sonda HDI

>1859€

Pantalla 9" + transductor HDI 83/200/455/800 KHz

N30175  
NSX 3009  
+ sonda Active Imaging

>2039€

Pantalla de 9" + transductor Active Imaging

N30176  
NSX 3012

>3299€

Pantalla de 12" sola

N30177  
NSX 3012  
+ sonda Active Imaging

>3599€

Pantalla de 12" + transductor Active Imaging

### Combinados B&G

#### Combinados VULCAN B&G

Combinado ideal para veleros y navegantes de regata:

- Pantalla táctil multipuntos de alta luminosidad ultra nítida
- Módulo sonda y Receptor GPS integrados
- Módulo Wifi integrado

-Funcionalidades de navegación dedicadas a la navegación o a regatas:

SailSteer, SailingTime, RacePanel, Laylines para mostrar los datos importantes de la navegación en una sola pantalla.

-Compatible BroadBand Radar 3G/4G, Halo, ForwardScan, TotalScan

-VULCAN muestra en una sola pantalla todos los datos cruciales para la navegación, o alternativamente los superpone a tu mapa.

-Control de tu piloto B&G

-Beneficia de una amplia gama de tecnologías de sondas integradas. Navega con seguridad con el transductor Prospectiva ForwardScan o detecta los peces con la sonda Broadband Sounder CHIRP, SideScan et DownScan Imaging.

-Controla tu sistema de audio, monitoriza los datos del motor y más aún desde la interfaz NMEA 2000®.

-Transductor TotalScan: Añade el transductor TotalScan a tu sistema VULCAN y disfruta de la tecnología de transductor todo en uno. TotalScan combina las sondas CHIRP y Broadband Sounder con las tecnologías SideScan y DownScan Imaging, lo que permite apuntar a los peces y buscar bancos de peces con el mismo transductor

-Instalación empotrada o Flush opcional.



Equipo dedicado a los veleros y regatistas



N30127 Pantalla 7" sola ..... >719,00€

N30128 Pantalla 9" sola ..... >1029,00€



Numerosas posibilidades de transductores y sensores están disponibles. Pregunta en tu tienda AD para conocer los que se adaptan mejor a tu barco y a tu utilización.

### Accesorios combinados SIMRAD y B&G

N30118 Sonda IDST810 ..... >467,00€

Multisensor inteligente y compacto, a través de casco, 235KHz. Datos de profundidad, de velocidad y de temperatura.

N30154 Sonda transversante

Forwardscan ..... >877,00€

Este sensor orientado hacia delante proporciona una imagen clara y bidimensional desde el fondo hasta la proa de su embarcación, lo que le permite navegar con confianza por aguas poco profundas o mal cartografiadas. Se entrega con un ojal de acero inoxidable de 50,8 mm.



N31810 NMEA starter kit ..... >108,00€

Kit de accesorios para crear una red NMEA2000 con una fuente de alimentación. Especialmente útil para conectar un sensor NMEA2000 a su dispositivo LOWRANCE, SIMRAD o B&G.

Este kit incluye: 2x conector T, 1x cable de alimentación, 1x terminación macho, 1x terminación hembra, 1x cable de 60cm, 1x cable de 5m.



#### Radar HALO

Radomos a compresión de impulsión HALO, revolucionarios que ofrecen barridos a 360 grados cada segundo a corta distancia para evitar la colisión con objetivos fijos y de movimiento rápido. Con una detección de corto, medio y largo alcance de alta calidad, estas antenas de cúpula con muchas características proporcionan una visibilidad excepcional del objetivo, incluso en condiciones ambientales adversas.

N31268 HALO 20 ..... >2337,00€

-Rango: 24 Mn-Velocity track: No-Modo pájaros: No-Dual range: No-LED: No-MARPA: Sí (10 objetivos)

N31269 HALO 20+ ..... >2747,00€

-Rango: 36 Mn-Velocity track: Sí-Modo pájaros: Sí-Dual range: Sí-LED: Sí-MARPA: Sí (20+20 objetivos en dual range)

N31253 HALO 24 ..... >3110,00€

-Alcance: 48 Mn-Velocity track: Sí-Modo pájaro: Sí-Dual range: Sí-LED: Sí-MARPA: Sí (20+20 objetivos en dual range)



Los tres modelos están disponibles en Lowrance, SIMRAD y B&G.

### Combinados Zeus<sup>3</sup> S B&G

Combinado táctil perfecto para la navegación o la competición:

- Pantalla SolarMAXHD táctil ultrabrillante
- Funciones de navegación dedicadas para la navegación a vela o las regatas: SailSteer, SailingTime, RacePanel, Laylines que permiten mostrar los datos importantes de la navegación en una sola pantalla. Los datos meteorológicos del GRIB pueden superponerse en el mapa.
- Teclado integrado para un control total
- WindPlot: seguimiento de las tendencias meteorológicas
- Cartografía Naviónica y C-MAP MAX Discover & Reveal
- Wi-Fi integrado
- Compatible con Broadband radar 3G, 4G et Halo y AIS. Módulo sonda incorporado. Integración de vídeo
- Conectividad NMEA2000®, 0183® y Ethernet

- N30156 ZEUS<sup>3</sup> 7 ..... >1849,00€  
Pantalla 7"
- N30157 ZEUS<sup>3</sup> 9 S ..... >2850,00€  
Pantalla 9"
- N30159 ZEUS<sup>3</sup> 12 S ..... >4450,00€  
Pantalla 12" (Sin puerto HDMI)
- N30158 ZEUS<sup>3</sup> 16 S ..... >6930,00€  
Pantalla 16"



# MOTORES ELÉCTRICOS



Una pauta general es 2 lb de empuje por cada 100 lb de peso total (embarcación, combustible, ocupantes, equipo, etc.). Si suele pescar con corrientes o vientos fuertes, añada 10 lb de empuje.

## Motor eléctrico proa Xi5 MOTORGUIDE



Incorpora un mando a distancia GPS inalámbrico estándar y un pedal que permite su manejo desde todos los puntos posibles de la embarcación:

- Dirección eléctrica sensible y silenciosa
- GPS Pinpoint® de serie para el anclaje asistido por GPS, Jog, Cruise Control y más todavía.
- Eje de material compuesto: alta resistencia, garantía de por vida
- Mando a distancia inalámbrico: funciona desde cualquier lugar de la embarcación. Puede utilizarse inmediatamente con el pedal inalámbrico y el intuitivo mando a distancia incluido.
- Integración con el chartplotter: Añada un control total conectando su pantalla de tablero compatible con Lowrance, Simrad o Mercury VesselView a través del cable NMEA 2000® y Pinpoint® GPS Gateway.
- Sistema electrónico totalmente protegido con protección anticorrosiva sellada.
- Gestión digital de la energía para una duración de la batería 5 veces mayor.

	Ref.	Modelo	Utilización	Intensidad máx (A)	Longitud eje (cm)	Empuje (Lbs)	Tensión (V)	Color	
A	T03075	80 lb - 54" - 24 V	Agua dulce	56	137	80	24	Negro	> 3380,00€
B	T03076	80 lb - 60" - 24 V	Agua salada	56	152	80	24	Blanco	> 3120,00€
B	T03077	105 lb - 72" - 36 V	Agua salada	41	183	105	36	Blanco	> 3600,00€

## Motor eléctrico proa Xi3 MOTORGUIDE

Motor delantero silencioso, inteligente y potente:

- Uso de agua dulce
- Corriente máxima: 52 A
- Longitud del eje: 137 cm / 54"
- Empuje: 55 libras
- Tensión: 12 V
- Mando a distancia inalámbrico portátil (también compatible con el pedal inalámbrico opcional)
- Fácil repliegue y despliegue: ahorra tiempo y esfuerzo
- GPS Pinpoint opcional: trotes, muelles, repetición de rutas y más
- Panel de indicadores luminosos: potencia, actividad de la hélice, estado del GPS Pinpoint® y duración de la batería



T03074 55lb - 54" - 12 V ..... > 2.250,00€

## Motor eléctrico proa FORCE GARMIN

Motor potente, eficiente y silencioso, para la pesca en agua dulce y en el mar:

- Instalación proa
- Conexión inalámbrica al plotter: timón de control directamente en la pantalla con creación de ruta y anclaje virtual
- Robusto y fácil de usar: elevación asistida por cilindros
- Pedal inalámbrico para un control instantáneo
- GPS integrado
- Sonda integrada "todo en uno": CHIRP tradicional / Clearvü / Sidevü
- Mando a distancia flotante
- Empuje máximo: 100 lb (36 V) - 80 lb (24 V)
- Longitud del eje: 127 cm (50") o 145 cm (57")
- Fuente de alimentación: 24 o 36 V

Ref.	Longitud	
N31705	50" - 127 cm	> 3859,00€
N31706	57" - 145 cm	> 4049,00€



## Motor eléctrico proa Force Kraken GARMIN

Aprovecha la potencia del Force® Kraken, el motor eléctrico más potente del mercado. Está diseñado para cascos en V profunda donde el espacio de proa es limitado. Disfruta de una mejor visibilidad de lo que ocurre bajo tu embarcación gracias al transductor GT56 incluido (según modelo). Una vez que hayas encontrado el lugar perfecto, no te moverás gracias a nuestra tecnología de anclaje virtual de máxima precisión.

Empuje 100 lbs (36 V) / 80 lbs (24 V)

- Anclaje virtual GPS ultrapreciso: GPS multibanda y función AHRS integrada para mantener el rumbo
- Integración inalámbrica con sus plotters Garmin: rutas, patrones y tracks que el motor eléctrico seguirá mientras pesca
- Fácil instalación cuando el espacio en proa es limitado, gracias a su soporte giratorio
- Disponibles versiones para agua dulce (negro) y agua salada (blanco), con o sin transductor GT56

Eje compuesto, motor brushless de 24 o 36 V para un funcionamiento duradero y muy silencioso

-Mando a distancia intuitivo (guía por gestos) incluido

	Ref.	Modelo	Uso	Opción(es)	Longitud del eje	Peso (kg)	
A	N31691	Force Kraken 63" Negro + GT56UHD	Agua dulce	Transductor GT56UHD	63" - 160 cm	24	> 4490,00€
A	N31692	Force Kraken 75" Negro + GT56UHD	Agua dulce	Transductor GT56UHD	75" - 190 cm	25	> 4690,00€
B	N31693	Force Kraken 63" Blanco	Agua de mar		63" - 160 cm	23,6	> 4690,00€
B	N31694	Force Kraken 75" Blanco	Agua de mar		75" - 190 cm	24	> 4890,00€
B	N31695	Force Kraken 90" Blanco	Agua de mar		75" - 190 cm	24,5	> 5190,00€

## Motor eléctrico proa GHOST LOWRANCE

Motor fiable, robusto y potente:

- Motor Brushless: funcionamiento ultrasilencioso, 25% más de potencia y 60% más de autonomía que un motor convencional

Opciones de sonda Lowrance integradas: se suministra con un transductor HDI para aprovechar directamente las opciones CHIRP y DownScan (transductor opcional 3-in-1 Active Imaging)

-Función de anclaje por waypoints

-Potencia: 120 Lb (36 V), 97 Lb (24 V)

-Conectar y jugar con los transductores Lowrance

-Soporte de montaje desmontable a 360°

-Mando a distancia TMR-1, ligero y fácil de usar

-Interruptor de pie configurable

-Fácil de almacenar y transportar

-Utilización agua dulce

-Fuente de alimentación de 24 o 36V



N31866 Eje 47" ..... > 3 879,00€

N31867 Eje 52" ..... > 4 200,00€

N31868 Eje 60" ..... > 4 450,00€



## Soportes y accesorios RAILBLAZA

Sistemas de fijación únicos y versátiles para una amplia gama de aplicaciones. Varias opciones de montaje: en superficie o en tubo, horizontal o vertical. Permite el uso de varios accesorios extraíbles con una bandeja.

-  **D25410** Plataforma giratoria R ..... **23,60€**  
Permite acoplar sondas/combinados con soportes en forma de U, haciéndolos fácilmente desmontables. Para unidades de hasta 1,5 kg.
-  **D25407** Plataforma giratoria HEXX ..... **65,10€**  
Plataforma giratoria de material compuesto, ligera, robusta y desmontable, para sondas de pesca y combinados de hasta 5 kg de peso. Rotación de la base de 90°.
-  **D25406** Soporte de sonda HEXX ..... **84,70€**  
Soporte de composite resistente, ligero y desmontable para sondas y combinados de hasta 3 kg de peso. 3 ejes de ajuste: rotación de la base de 90°, rotación de la plataforma de 90° y rango de inclinación de 180°.
-  **D25411** Soporte R-Lock GARMIN ..... **48,10€**  
Soporte exclusivo para GARMIN Echomap UHD, UHD2 y Striker. Se fija directamente a la base giratoria GARMIN. Junta de fricción de 360°, fijaciones incluidas, desmontaje sin herramientas.
-  **D25412** Soporte low profile GARMIN ..... **21,40€**  
Soporte exclusivo para GARMIN Echomap UHD, UHD2 y Striker. Se fija directamente a la base giratoria GARMIN. Sujetadores incluidos, se puede quitar sin herramientas.

## Soporte de pantalla GPS/Fishfinder SEANOX

Ideal para varar, poner en un remolque, atracar en seco,... Guías compuestas por una parte que se fija en el barco y una parte móvil que se prolonga mediante una placa de fijación universal para recibir el soporte de la sonda. Compatible con todos los modelos de sonda (excepto AIRMAR 1 kW) y con ajustes finos gracias a los orificios oblongos. Parte móvil desmontable, acero inoxidable 316, espesor 2 mm. Fijación a la embarcación mediante tornillos (no suministrados).

-  **N32110** Modelo pequeño ..... **59,90€**  
Diseñado para HUMMINBIRD Helix 8 / 9 / 10 / 12 y 15 SOLIX 10 / 12 y 15.
-  **N32111** Modelo grande ..... **61,90€**  
Diseñado para GARMIN GPSMAP 10/12 y + de 7 pulgadas y mayores, ECHOMAP 92, ELITE y HDS LOWRANCE 9 y 12, RAYMARINE AXIOM 7/9 y 12 pulgadas.

**NEW**



### Guía de acero inoxidable para transductores SEANOX

Nueva gama de guías para transductores con montaje en espejo popa con orificios oblongos para adaptarse a una amplia gama de transductores, que ofrecen un ajuste fino para una mejor detección. Modelos reforzados especialmente diseñados para embarcaciones rápidas y equipados con una placa antiderrame. Permite extraer completamente el transductor, ideal para varar, subir a un remolque o limpiar. Fabricados en acero inoxidable 316L de 2 mm de espesor, con una placa de 3 mm de espesor para el montaje de los transductores. Se fija a la embarcación con tornillos (no suministrados).

Material: Acero inoxidable 316L de 2mm de espesor, y 3mm para la placa de montaje de la sonda.

- Dimensiones totales: Modelo pequeño 287mm/75mm. Modelo mediano 398mm/75mm. Modelo grande 533mm/75mm
- Parte móvil con tope ajustable: longitudes: PM 220mm, MM 220mm y GM 320mm.
- Parte fija con tope: longitudes: PM 218, MM 333 y GM 468mm ancho: 38mm.
- Perforaciones para montaje en espejo de popa diámetro 6.2mm.
- Placa porta sonda 175mm/75mm, con 2 agujeros oblongos 52mm/22mm

<b>N32112</b>	<b>N32113</b>	<b>N32114</b>
Modelo pequeño -	Modelo mediano -	Modelo grande -
287 mm	398 mm	533 mm
<b>93,90€</b>	<b>99,90€</b>	<b>109,90€</b>



### Pértiga 360° amovible SEANOX

Esta pértiga es una herramienta esencial para la pesca en vivo o en pastoreo, ya que permite colocar el transductor lo más cerca posible de la línea y de la zona de cebo. Esto permite ver con sondas LIVE (Garmin Panoptix, Livescope, Humminbird MEGALIVE, Lowrance Active Target) los trozos de cebo que bajan en la pantalla de la sonda y el comportamiento de los peces en las líneas mientras se deja la caña en el soporte. Plegable y ajustable en longitud para facilitar su transporte y adaptable a cualquier tipo de embarcación. Tamaño: 1,05 m (plegado), 2,10 m (desplegado). Empuñadura indexada para adaptarse a todas las formas de cañones y poder ver la orientación del haz de la sonda. Placa de sonda integrada para el montaje y ajuste de las sondas tipo Espejo de Popa. Gestión de cables integrada. Se suministra con pedestal para montaje fijo. Para el montaje desmontable en cualquier lugar de la embarcación, hay varias opciones disponibles: soporte, abrazadera, abrazaderas de tubo.

**N32104** ..... **415,00€**



### Soporte acero inoxidable para sonda SEANOX

Ideal para varar, poner en un remolque, atracar en seco,... Guías compuestas por una parte que se fija en el barco y una parte móvil que se prolonga mediante una placa de fijación universal para recibir el soporte de la sonda. Compatible con todos los modelos de sonda (excepto AIRMAR 1 kW) y con ajustes finos gracias a los orificios oblongos. Parte móvil desmontable, acero inoxidable 316, espesor 2 mm. Fijación a la embarcación mediante tornillos (no suministrados).

- N32103** L : 215-335 mm ..... **55,00€**
- N32100** L : 330-565 mm ..... **61,00€**
- N32102** L : 465-835 mm ..... **78,00€**



### Pértiga transductor 360° elevable SEANOX

Esta pértiga de transductor, con su capacidad de elevación para limitar el "apilamiento" del agua a gran velocidad y su rotación de 360°, es la herramienta esencial para optimizar el uso de los transductores LIVE montados en el espejo de popa (por ejemplo, Garmin Panoptix, Livescope, Humminbird MEGALIVE, Lowrance Active Target). Equipada con un tornillo de liberación rápida y un asa en el eje del transductor, el pescador sabe al instante dónde está "mirando" el transductor. El ajuste en forma de U permite todos los ángulos y configuraciones del travesaño. Acero inoxidable de grado marino 316L, L: 1,20 m, 1 solo tornillo mariposa para un apriete/aflojamiento/ajuste rápido. Se suministra con placa de montaje para soportes de sonda, es posible el montaje en tubo. Se suministra con tornillos de acero inoxidable A4 (excepto para el montaje en el barco).

**N32105** ..... **339,90€**



### Soporte de fijación para pértiga 360° amovible SEANOX

Soporte de fijación de acero inoxidable para el soporte de bastón empotrado. Dos orificios roscados en la placa superior para recibir el pedestal. Para la pértiga N32104.

**N32106** ..... **89,90€**

# CARTAS ELECTRÓNICAS



Descubre las nuevas zonas principales comunes a los mapas GARMIN NAVIONICS+ y NAVIONICS. Atención: los mapas GARMIN NAVIONICS+ sólo son compatibles con dispositivos de la marca GARMIN y los mapas NAVIONICS sólo son compatibles con otras marcas. Solicita más información en tu tienda AD. Encuentra todas las zonas disponibles en [ad-nautic.es](http://ad-nautic.es).

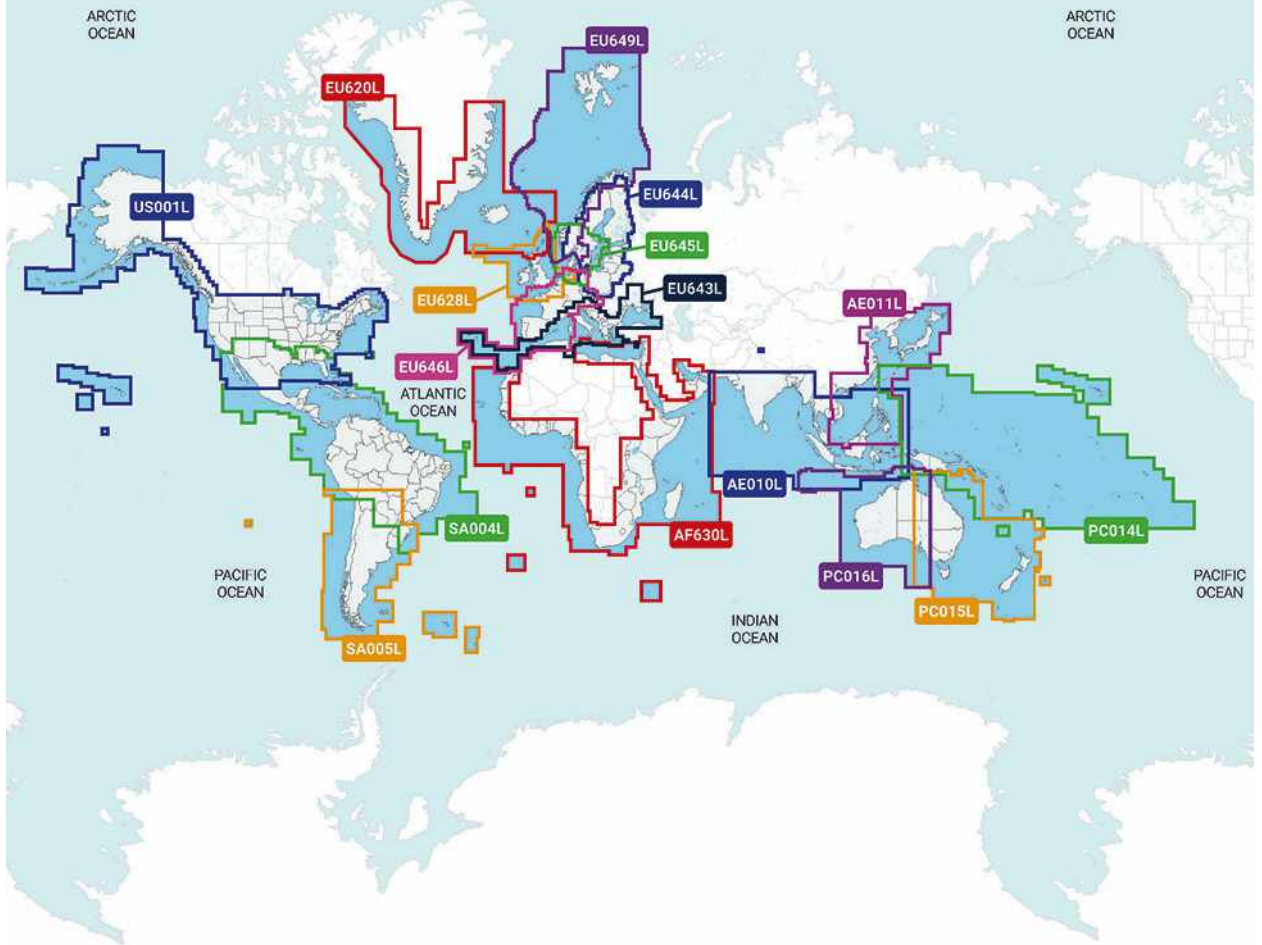

Worldwide Large

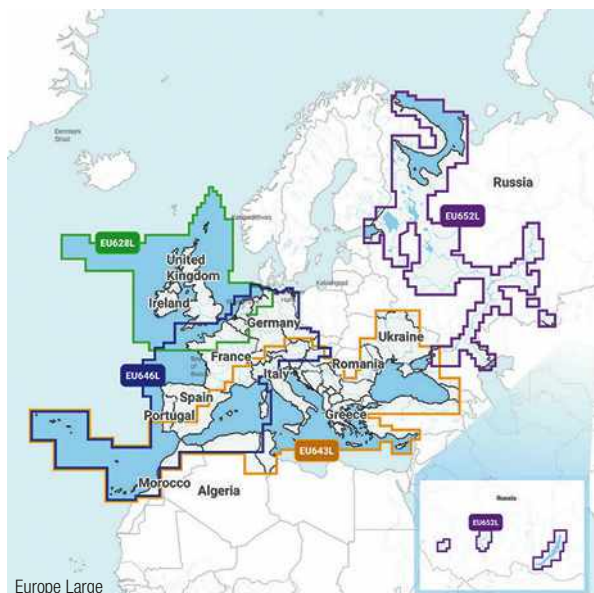

Europe Large

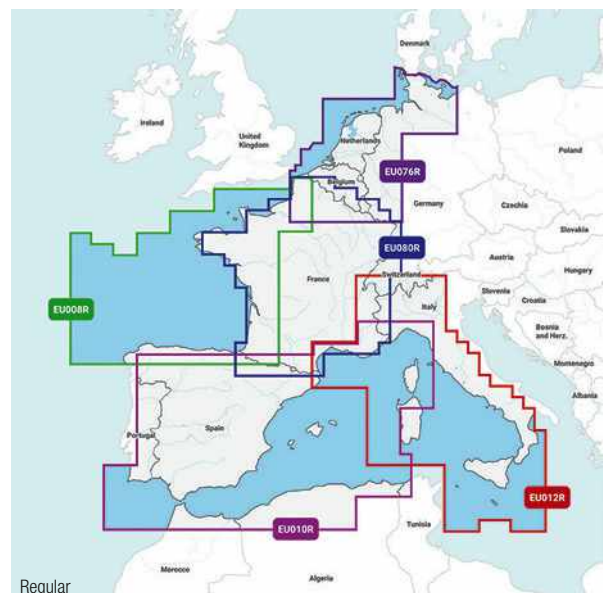

Regular



Encuentra todas las zonas en ad-nautic.es

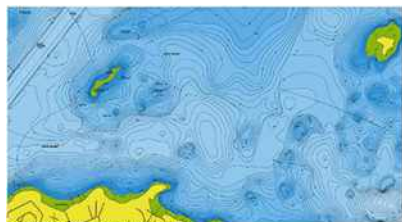

**SONARCHART™ BATHYMETRIE HD**

Para mejorar la pesca y la navegación, las cartas batimétricas SonarChart™ HD muestran contornos de hasta 50 cm para una representación más detallada de la estructura del fondo.



**COMMUNITY EDITS**

Aprovecha los conocimientos locales de otros navegantes como tu con esta capa que contiene puntos de interés, ayudas a la navegación y otros cambios realizados por los usuarios de nuestra aplicación Boating.



**Cartas NAVIONICS+**

Para las aguas interiores o de alta mar, esta solución "todo en uno" ofrece una cartografía integrada muy detallada, isobatas cada 50cm, Community Edits para beneficiarse de los conocimientos de otros navegantes, funciones avanzadas como la guía Dock-to-Dock\* y acceso a actualizaciones diarias a través del software Navionics Chart Installer.

\*La función de guía sólo debe utilizarse con fines de planificación y no sustituye a una navegación cuidadosa

NAEU080R Regular, EU080R..... > 159,90€

NAEU643L Large, EU643L..... 249,90€



**GUIDAGE DOCK-TO-DOCK**

La avanzada función de guía Dock-to-Dock Navionics2 utiliza los parámetros de tu embarcación, así como los datos de los mapas y las rutas más frecuentadas, para calcular una ruta sugerida desde un punto de partida real hasta un punto final real.

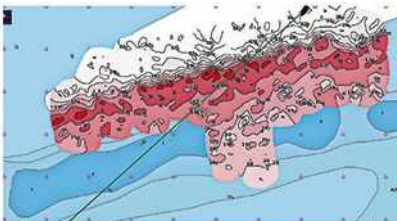

**SONARCHART LIVE**

Crea tus propias cartas batimétricas en alta definición durante tus viajes. Mira las nuevas isobatas cada 50 cm que se dibujan en tiempo real mientras tu barco se mueve por el agua.\*

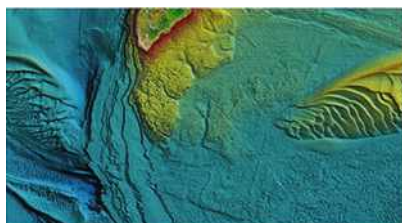

**RELIEF SHADING**

La función Relief Shading de Navionics da vida a la estructura del fondo marino, desde los bancos de arena poco profundos hasta los cañones de alta mar, con una representación en color que ayuda a los navegantes a comprender mejor la topografía del fondo marino. Disponible en zonas seleccionadas.

Visite [www.navionics.com](http://www.navionics.com) para obtener más información.



**SUPERPOSITION SATELLITE AVEC SONARCHART™ SHADING**

Utilizando los datos de isóbata de 50 cm de SonarChart, los diferentes tonos de azul revelan los cambios de profundidad, como los canales y las pendientes. Esto le da una imagen más clara de su entorno y le ayuda a identificar las zonas ricas en peces.



**Cartas NAVIONICS PLATINUM+**

Diseñado para los navegantes y pescadores más exigentes, el contenido náutico de Navionics+ se ha mejorado con opciones de visualización adicionales que contribuyen a la experiencia definitiva de la navegación náutica.

Las cartas Navionics+ y Platinum+ están disponibles en tarjetas de memoria micro SD/SD para una fácil instalación en tu dispositivo náutico compatible. Utiliza gráficos actualizados desde el primer día. Una suscripción de 12 meses incluida proporciona acceso a actualizaciones diarias, funciones avanzadas y mucho más. Los mismos mapas detallados de mares y lagos también están disponibles con la aplicación Navionics Boating en su móvil Apple® o Android.

NPEU080R Regular, EU080R..... > 249,90€

NPEU643L Large, EU643L..... > 349,90€

COMPARACIÓN	NAVIONICS+	PLATINUM+
Contenido aguas costeras	✓	✓
Contenido aguas interiores	42000 lagos	42000 Lagos
Carta náutica detallada	✓	✓
SonarChart™ Batimetría HD	✓	✓
Actualizaciones diarias	✓	✓
Guiado Dock-to-Dock2	✓	✓
Plotter Sync	✓	✓
Community Edits	✓	✓
Configuración del mapa	✓	✓
Cartografía de SonarChart Live	✓	✓
Relief Shading*	✓	✓
Superposición de satélites con el sombreado de SonarChart* (ver más abajo)	✓	✓
Fotografía aérea	✓	✓
Vista en 3D	✓	✓
Fotos panorámicas	✓	✓

\*Mapa descargable con Chart Installer

# CARTAS ELECTRÓNICAS



Encuentra todas las zonas en [ad-nautic.com](http://ad-nautic.com)

## Cartas Garmin Navionics+™

Navega hasta tu paraíso con la mejor y más actualizada cartografía náutica de Garmin Navionics+™ en tu plotter Garmin compatible. Para las aguas costeras o interiores, esta solución "todo en uno" ofrece una cartografía integrada muy detallada con las características costeras, los lagos, los ríos y mucho más. Cuenta con coloración de zonas de profundidad, tecnología avanzada Auto Guidance+™ y acceso a actualizaciones diarias a través de la app ActiveCaptain® para obtener los datos cartográficos más actualizados en cada viaje. Combinando las mejores funciones de las soluciones de enrutamiento automático de Garmin y Navionics®, Auto Guidance+ sugiere una ruta a seguir a través de canales, entradas de puertos deportivos y mucho más. Las múltiples opciones de sombreado facilitan la navegación por aguas poco profundas y permiten seleccionar fácilmente los rangos de profundidad para los mejores lugares de pesca. Garmin Navionics+™ El contenido integrado de Garmin y Navionics®, con una paleta de colores actualizada y una nueva identidad gráfica al estilo de Navionics, proporciona una cobertura, claridad y detalle excepcionales. -Se puede acceder fácilmente a las actualizaciones diarias de los mapas a través de la aplicación ActiveCaptain®. La tecnología Auto Guidance+™ integrada utiliza la profundidad y el espacio libre deseados, así como los datos cartográficos y las rutas más frecuentadas, para calcular una ruta sugerida de muelle a muelle. -La coloración de la zona de profundidad te permite seleccionar hasta 10 opciones de color y ver las profundidades objetivo de un vistazo. -Para mejorar la pesca y la navegación, las curvas batimétricas de hasta 30 cm proporcionan una representación más detallada de la estructura del fondo. -Para facilitar la navegación, la función de coloreado de bancos de arena resalta las profundidades hasta un nivel definido por el usuario. El contenido de la comunidad ActiveCaptain® ofrece valiosos puntos de interés, recomendaciones y consejos de navegantes con experiencia de primera mano en el entorno local. -Cobertura mundial disponible -Disponible en tarjetas microSD™ o mediante descarga (cada región se vende por separado), las actualizaciones de mapas están disponibles mediante suscripción anual renovable (primer año de actualizaciones incluido).

NEU080R Regular, EU080R ..... 159,90€  
NEU643L Large, EU643L ..... 249,90€

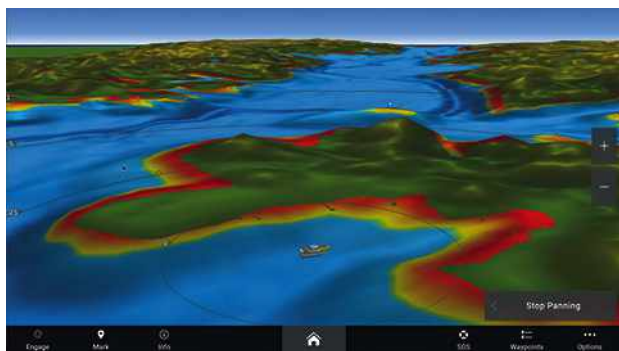
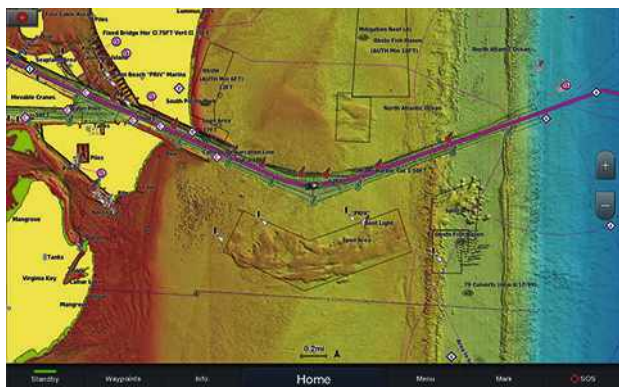
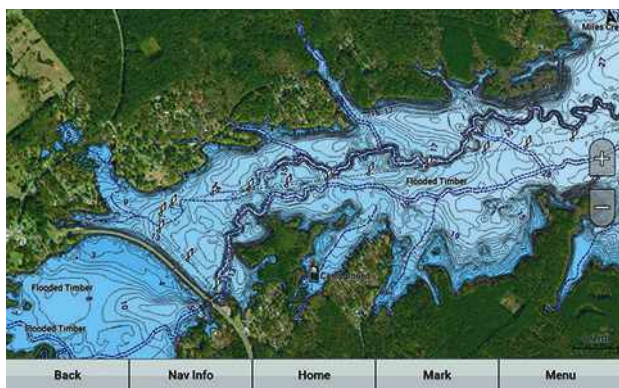

	GARMIN NAVIONICS+	GARMIN NAVIONICS VISION+
Costas y aguas interiores	•	•
Curva batimétricas hasta 30 cm	•	•
Autogüea+	•	•
Sombreado del Relieve		Via ActiveCaptain según la disponibilidad
Sombreado de las zonas de profundidad	•	•
Imágenes satélites alta resolución		Via ActiveCaptain según la disponibilidad
Vista FishEye 3D		•
Vista MarinerEye 3D		•
Actualización diaria	Via ActiveCaptain	Via ActiveCaptain
Nuevo diseño cartográfico	•	•
Compatible con la aplicación ActiveCaptain	•	•



Encontrarás la totalidad de las zonas en [accastillage-diffusion.es](http://accastillage-diffusion.es)

## Cartas Garmin Navionics Vision+™

La gama de cartas Garmin Navionics Vision+< tiene las mismas características que la gama Garmin Navionics+< con el añadido de:

El sombreado en relieve de alta resolución\* combina el color y la sombra para ofrecerte una visión más clara y fácil de interpretar de la estructura del fondo que los simples contornos batimétricos.

Las imágenes por satélite de alta resolución superpuestas a las cartas de navegación le ofrecen una visión realista de su entorno, ideal para entrar en puertos desconocidos.

-La fotografía aérea de puertos, puentes, dársenas, puntos de referencia para la navegación, etc., te permite hacerte una mejor idea de tu entorno por encima de la línea de flotación.

-Las vistas 3D únicas, como MarinerEye y FishEye, proporcionan una perspectiva adicional por encima y por debajo de la línea de flotación.

\*Disponible en algunas partes del Reino Unido, Irlanda, Bélgica, Francia, Alemania, Países Bajos y Noruega.

NVEU080R Regular, EU080R ..... 249,90€      NVEU643L Large, EU643L ..... 349,90€



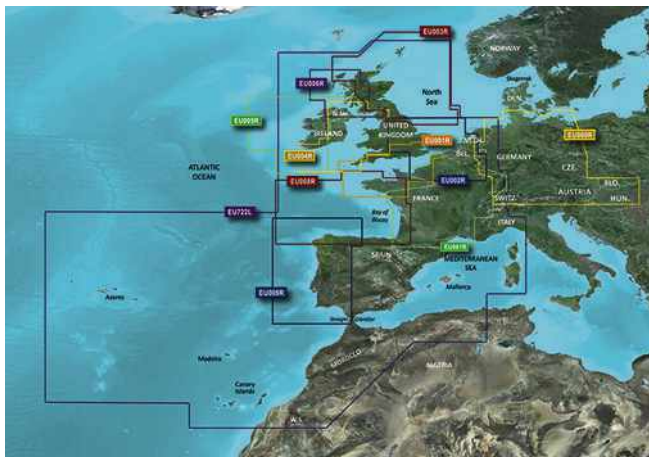

## Cartas BlueChart® G3 Regular GARMIN

Cartografía de antigua generación, especialmente adecuada para su uso en dispositivos portátiles GARMIN.

NEU001R 001R - Canal de la Mancha ..... 169,90€

## Carta LightHouse RAYMARINE

Las cartas LightHouse aportan un nuevo nivel de claridad a la navegación marítima. Creadas a partir de fuentes cartográficas hidrográficas oficiales, las cartas LightHouse ofrecen una legibilidad óptima, una navegación intuitiva y una calidad superior. Cuatro paletas de colores diferentes proporcionan las mejores condiciones de visualización posibles las 24 horas del día, y los controles de los símbolos de los gráficos ofrecen la posibilidad de personalizarlos según sus preferencias personales. Suscríbete al paquete de cartas LightHouse Premium para obtener acceso continuo a actualizaciones de cartas, una amplia biblioteca de puntos de interés (POI) e imágenes por satélite mejoradas para un enfoque preciso y sofisticado de la navegación marítima. Estilo de carta profesional o recreativa: Cambie entre el estilo de carta gubernamental profesional S-52 (izquierda) y el estilo de carta recreativa LightHouse (derecha) para mostrar los principales datos cartográficos según sus preferencias. Control mejorado de los símbolos del mapa: cambia el tamaño de los marcadores, puntos de interés y otros iconos para disfrutar de un control total sobre los detalles del mapa. Navega con visión real: Accede a imágenes por satélite de alta resolución con tecnología Mapbox para obtener una visión completa de calles, costas y bajos que le permitirá tomar decisiones con conocimiento de causa. Amplia biblioteca de PDI: Encuentre rápidamente puertos deportivos, estaciones de servicio, gasolineras y mucho más con una biblioteca de PDI en constante expansión de las mejores bases de datos náuticas. Modos de color flexibles: las paletas de colores diurna, crepuscular, oscura y solar permiten que su visión se adapte a las condiciones de luz cambiantes para ver los mapas con claridad y sin esfuerzo. Mantente al día y explora más: RayConnect Mobile y una suscripción LightHouse Premium te permiten actualizar tus mapas y descargar contenidos premium con tu teléfono móvil.

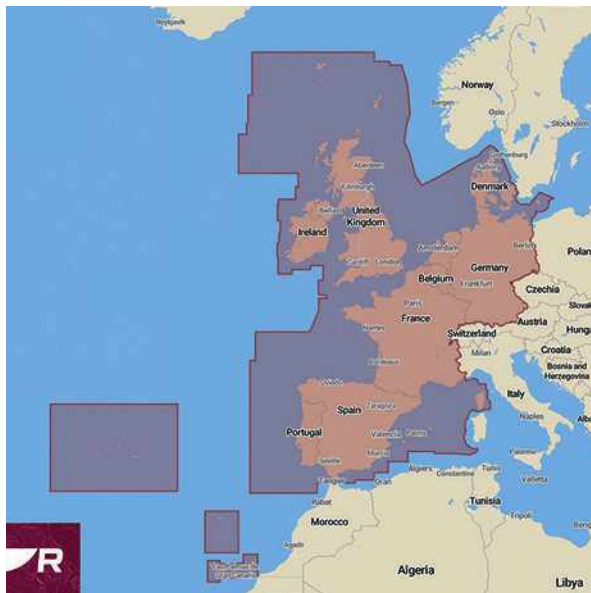

N30366ES Europa del Este ..... > 239,90€

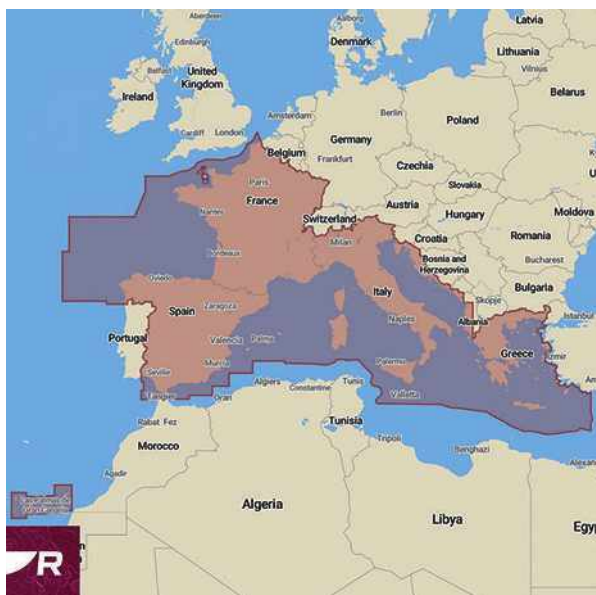

N30367ES Mediterráneo ..... > 239,90€

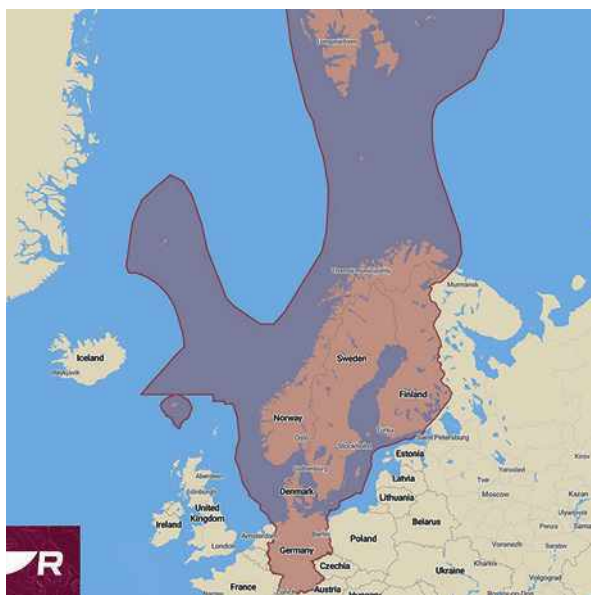

N30368ES Europa del Norte ..... > 239,90€

## Cartografía C-Map



Encuentra todas las zonas en [ad-nautic.es](http://ad-nautic.es)

### Cartas 4D MAX+ C-MAP

C-MAP 4D MAX+ combina los datos de las cartas vectoriales con las exclusivas cartas rasterizadas y ofrece la posibilidad de mostrar las cartas en 2D o 3D. Esta carta tiene características innovadoras diseñadas para mejorar cada experiencia de crucero, pesca o navegación. Compatible con los aparatos Raymarine o Furuno y otras marcas. Encuentra información detallada de las zonas en la web [AD.es](http://AD.es) o en tienda. Disponible en formato SD/microSD, NT+ o C-Card. Pregunata en tu tienda AD.

Características :

- Mapas vectoriales completos
- Capa batimétrica de alta resolución en el mar
- Fotos aéreas (excepto formato continental)
- Easy Routing: traza la ruta más corta y segura
- Planos detallados de los puertos deportivos
- Mareas y corrientes
- Mapas rasterizados\*\* (excepto el formato continental): ofrece el aspecto de la cartografía tradicional
- Vista 3D
- Superposición de imágenes de satélite: mejor conocimiento del entorno
- Sombreado de profundidad: facilita la distinción
- Multilingüe: 140 idiomas disponibles
- Actualización gratuita durante 1 año



N39411 Local ..... >154,80€



N39419 Continental..... >238,80€



N39420 Wide..... >250,80€



### Cartas REVEAL C-MAP

Nueva gama de cartografía C-MAP específica para dispositivos LOWRANCE, SIMRAD y B&G.

Las mismas características que la cartografía DISCOVER, con la adición de :

- Mapas rasterizados: ofrece el aspecto de una cartografía tradicional.
- Relieve sombreado 3D
- Vista 3D: para una mejor interpretación que en un mapa 2D
- Superposición de imágenes de satélite: mejor conocimiento del entorno
- Sólo disponible en formato Large

N39424 Large..... >238,80€

### Cartas REVEAL X C-MAP

Cartografía únicamente compatible con las pantallas SIMRAD NSX, incluidos mapas vectoriales completos con sombreado de profundidad personalizado y batimetría de alta resolución.

N39815 ..... >245,00€



### Cartas DISCOVER C-MAP

Nueva gama de cartografía C-MAP específica para dispositivos LOWRANCE, SIMRAD y B&G.

Características :

- Mapas vectoriales completos
- Capa batimétrica de alta resolución en el mar
- Sombreado de profundidad personalizado: el mayor nivel de definición para una fácil distinción
- Easy Routing: traza la ruta más corta y segura
- Corrientes y mareas: horarios, nivel del agua, direcciones, previsión de corrientes, fuerza
- Planos detallados de los puertos deportivos
- Multilingüe: 140 idiomas disponibles
- Actualización gratuita durante 1 año

N39422 Medium ..... >154,80€

N39423 Extra-Large ..... >222,00€

### Cartas DISCOVER X C-MAP

Cartografía únicamente compatible con las pantallas SIMRAD NSX, incluidos mapas vectoriales completos con sombreado de profundidad personalizado y batimetría de alta resolución.

N39811 ..... >156,40€

# INSTRUMENTACIÓN

## Sensores LCJ CAPTEURS



**Sensor de medida del viento de nueva generación que comunica la velocidad y el ángulo relativo del viento, y la temperatura del aire. La presión atmosférica está disponible para el modelo ROWINDB.**  
Este sensor puede ser explotado por todos los aparatos que utilizan el estándar NMEA0183 o Can Bus (opcional con caja B2000) o un ordenador.  
Un gráfico de la evolución de la presión atmosférica está disponible para el RD30 (Historial hasta las 120h)

### Veleta-anemómetro LCJ CAPTEURS

N26831 ROWIND CV7SF2 - Modelo sin cable fil



LCJ CAPTEURS ..... >859,00€  
El ROWIND CV7SF2 es un anemómetro de viento ultrasónico sin cables, sin movimiento y sin fuente de alimentación. Menos peso en el mástil, más fácil de instalar y ¡sin consumo eléctrico! Sensibilidad del módulo del viento: 0,25 nudos. Sensibilidad de dirección: +/- 1 grado. Alimentación del sensor: solar. Peso: 110 g. Dimensiones: Anchura 65 mm / Altura 370 mm. Alimentación del receptor: 5 V a 15 V, consumo 6 mA. Salida NMEA 183 para conexión a equipos de a bordo. Antena del receptor: 15 cm plegada o cable externo. Frecuencia de actualización de datos: 2 Hz (16 mediciones por segundo) de día o de noche, 35 días de autonomía en oscuridad total. Barómetro sólo disponible en NMEA2000 mediante WindyPlug. Suministrado con sensor, receptor, brazo vertical de 31 cm y soporte vertical.



N26830 ROWIND CV7 - Modelo cable con brazo inclinado LCJ CAPTEURS ..... >659,00€  
Sensor de viento ultrasónico con visualización gráfica de la velocidad y dirección del viento. Compatible con pantallas Furuno y NMEA0183. Suministrado con cable de 25 m, 12 V.

### Baroplug LCJ CAPTEURS



BaroPlug es un barómetro para sistemas NMEA 2000. Presenta un conector macho MICRO para una conexión directa sobre un backbone NMEA2000. Este aparato es de tipo "Plug and Play": instala el sensor BaroPlug en la red NMEA2000 y lee inmediatamente la presión atmosférica en la pantalla equipado de un menú que contiene este dato!

N40002 ..... >175,00€

### Windyplug LCJ CAPTEURS



Nueva interfaz NMEA 2000 para sensores de viento. Compacto, con un diseño similar al de BaroPlug, es compatible con todos los equipos NMEA 2000 V2 y V3. Contiene un contacto MICRO C macho para conectarse directamente sobre un bus NMEA2000. Se trata de un aparato Plug and Play: basta con conectarlo sobre el "backbone" de la instalación NMEA2000. Alimentación vía la red NMEA 2000: 8V/28VDC

N40003 ..... >246,00€

## Gama CALYPSO



### Veleta anemómetro sin cable ULTRASONIC CALYPSO

Una vez conectado a tu smartphone, tablet o sistema de navegación, las veletas anemómetro Calypso te darán toda la información importante:

- Velocidad y ángulo del viento aparente
- Velocidad y ángulo del viento real
- Dirección real del viento (cálculo a través de la información del GPS en el smartphone o la tableta para la versión inalámbrica)
- Rangos de medición: 0-77 knt / 0-360° (resolución +/- 1 m/s)
- Aplicaciones compatibles con teléfonos inteligentes vía Bluetooth (la aplicación Anemotracker está disponible gratuitamente en Apple Store y Google Play): Anemotracker, Weather4D, Sentinel Marine Solutions, iRegatta, eStela, Sail Racer, EDO sailing instruments, SailGrib, qVim Navigation, Routing, Meteo Weather File, Ballistics Strelok Pro
- Las pantallas compatibles con Bluetooth: Salmon Max, SailRacer, Novasail NS360, reloj Garmin.
- Estanco IPX8
- Soportes opcionales

	Ref.	Modelo	Dim (mm)	Peso (g)	
AB	N26070	Ultrasonic Mini	43 x 47 mm	78	> 285,00€
CD	N26061	Ultrasonic Portable	70 x 57 mm	130	> 549,00€

### ⊕ Pertiga para anemómetro Ultrason CALYPSO



Para Ultrasonic Portátil.

Ref.	Longitud (m)	Material	
N26062	0.33	Aluminio	> 50,00€
N26064	0.33	Carbono	> 75,00€
N26063	1	Aluminio	> 65,00€
N26065	1	Carbono	> 125,00€

## Gama ADVANSEA



### Sonda ADVANSEA

Cifras de 45 mm. Indicador de tendencia por flecha. Indicador de profundidad con offset de quilla. Alarma alta y baja. Alarma batería baja. Modo simulador. Transductor Airmar Ø 51mm.

N40401 ..... >478,00€



### Multi ADVANSEA

Cifras 32 y 22 mm. indicación de tendencia (profundidad y velocidad) por flecha. Entrada/salida NMEA0183. Modo simulación. Entregado con 2 transductores Ø 51mm.

N40407 ..... >652,00€



### Corredera-cuenta millas ADVANSEA

Cifras de 45mm. Velocidad 0-60 nudos. Corredera diaria y total. Tiempo transcurrido y cuenta atrás. Temperatura del agua e indicación de la tendencia por flecha. Alarma de velocidad alta y baja. Alarma de batería baja. Modo simulador. Transductor Ø 51mm.

N40404 ..... >480,00€



### Repetidor SX400 ADVANSEA

Repetidor de todos los datos del aparato S400 y de todos aparatos que poseen una salida NMEA0183. Dirección y velocidad del viento aparente, profundidad, velocidad de la superficie y fondo, temperatura del agua, corredera, información rumbo. Visualización sobre 2 líneas.

N40405ES ..... >312,00€

## Veleta ADVANSEA



N40409ES Wind completo ..... >740,00€  
Muestra instantáneamente la dirección del viento de forma analógica y digital.

Pantalla de 2 líneas (32 mm arriba, 22 mm abajo).  
Interfaz de bus propia y entrada/salida NMEA0183.  
Velocidad del viento (0 a 199 nudos).  
Dirección del viento de 360°.  
Indicación de la tendencia.  
Velocidad y ángulo del viento verdadero y aparente.  
Resolución de 1° en dirección.  
Alarma por viento fuerte.  
Alarma de batería baja.  
Modo simulación.

Se entrega con punta de mástil + cable de 25 m.



N40410 Wind-a completo ..... >694,00€

Todas las funciones del Wind con una pantalla analógica.  
Interfaz de bus propietaria y entrada/salida NMEA0183.  
Modo de simulación.  
Se entrega con mástil + cable de 25 m.



### Sensor Compás S400 ADVANSEA

Compatible con todos los aparatos que poseen una entrada NMEA0183 y con la interfaz wifi Advansea. IP67. Sensor compás fluxgate. Entregado con 6m de cable.

N40402ES ..... >323,00€

## Gama TRITON B&G

Diseñado para el crucero y regata, estos instrumentos son simples de instalar y de utilizar, fácil a integrar en una red NMEA2000. Pantalla LCD sellada. Pantalla de 4,1" con encolado óptico para impedir cualquier condensación y equipada de la tecnología LCD transfectiva para una visibilidad y contrastes excepcionales, cualesquiera que sean las condiciones de iluminación. Funciones únicas de navegación, incluido SailSteer y WindPlot. Profesor particular AIS con filtrado de los blancos, los mensajes y llamadas DSC. Iluminación: blanco en modo día Rojo, verde, azul o blanco en modo noche. Conexión NMEA 2000®. Dimensiones: 118 x 115 x 28mm. Consumo: 150mA. Sensor Ø 51 mm.



N30148 Pantalla Triton2 sola.....>587,00€



N30135 Pack  
corredera/sonda .....>1148,00€  
Entregado una pantalla, un transductor de profundidad/velocidad/temperatura, DST810. Conector NMEA2000, 2 cables (4,5 m, 0,5 m), 1 T, 1 terminación



N30143 Pack corredera/sonda/viento,  
cable con veleta WS310.....>1609,00€  
Entregado con una pantalla, un Transductor de profundidad / velocidad / temperatura, DST810, un anemómetro/sensor de veleta WS310, 1 cable de veleta de 20 m. Conector NMEA2000, 2 cables (4,5 m, 0,5 m), 2T, 1 cable de alimentación, 1 terminación.



N30146 Pack corredera/sonda/viento,  
cable con veleta WS310.....>1709,00€  
Entregado con una pantalla, un Transductor de profundidad / velocidad / temperatura, IDST810, Anemómetro inalámbrico Sensor de veleta WS320, entregado con 1 cable de veleta, conector NMEA2000 (2 cables de 4,5 m y 0,5 m, 2T, 1 cable de alimentación, 1 terminación.

## Gama IS42 SIMRAD



### Pantalla IS42 SIMRAD

Pantalla multifunción para todo el sensor Simrad. Permite visualizar las informaciones de la sonda, de velocidad, de viento, de profundidad y del piloto automático (añadiendo el mando piloto OP12). Pantalla LCD color 4,1". Visibilidad perfecta de día y de noche. Estanqueidad IPX7. Conectores Micro-C NMEA 2000. Pantalla: simple, doble, multifunción, viento, dirección, histograma profundidad. Entregado con una tapa de protección y un cable Micro-c de 0,4m.

N30151 Pantalla sola.....>587,00€



### ⊕ Mando a distancia calbe OP12 SIMRAD

El control remoto del piloto OP12 puede combinarse con una pantalla IS42 para proporcionar una consola de piloto.

N63358 .....>404,00€

## Gama i40 - RAYMARINE



Gama de instrumentos compactos pero potentes para embarcaciones pequeñas, con pantalla retroiluminada en rojo. Pueden integrarse en la red SeaTalk, montarse en superficie o en soporte (mismo formato que el antiguo gammenST40). Sensores Ø 51mm.



### Sonda RAYMARINE

Visualización extremadamente precisa de la profundidad, las alarmas de altos fondos y de la profundidad y de la visualización de la profundidad mínima.

N26982ES Sin transductor.....>249,00€  
N26987ES Con transductor Pasacasco.....>344,00€  
N26988ES Con transductor popa .....>379,00€



### Bidata RAYMARINE

Visualización de la velocidad, de la profundidad, de la corredera y de la temperatura del agua. Dos juegos de datos en forma de cifras con formato pequeño o grande.

N26983ES Sin transductor.....>249,00€  
N26990ES Con transductor transversante.....>459,00€  
Velocidad, T°C, Profundidad

## Tapas de protección CAPTAIN CHERCHEUR

Cap'tain Chercheur encuentra las piezas de recambio adecuadas para tu embarcación. Este servicio le permite buscar piezas de recambio a través de tu tienda Accastillage-Diffusion. También ofrece toda una gama de piezas adaptables como bases candeleros, carros de génova, tapa de pantalla, etc. Para todas las búsquedas específicas de piezas, pónete en contacto con nuestros expertos en tu tienda Accastillage-Diffusion.



G90504 Raymarine ST70.....25,00€  
Dimensiones : Anchura ext: 114 mm Altura máx ext: 119 mm. Profundidad ext: 10 mm Grosor: 2 mm



G90505 Raymarine ST60.....25,00€  
Dimensiones : Anchura ext: 115 mm Altura máx ext: 120 mm. Profundidad ext: 25 mm Grosor : 2,5mm



G90506 Autohelm ST50.....25,00€  
Dimensiones : Anchura ext: 114 mm Altura máx ext: 114 mm. Profundidad ext: 25 mm Grosor: 2 mm



G90507 Autohelm ST40.....25,00€  
Dimensiones: Anchura ext: 130 mm Altura máx ext: 74 mm Profundidad ext: 25 mm Grosor: 2,5mm



Instrumentos extremadamente fáciles de leer y utilizar, excelente visibilidad diurna y nocturna, sencillos comandos de teclas. Pantallas retroiluminadas, interfaces SeaTalk / SeaTalk ng, compatibles con NMEA2000. Sensores de Ø 51 mm.



### Sonda - i50 RAYMARINE

Visualización digital de gran formato más indicador de tendencia de la profundidad, la profundidad mínima/máxima, alarmas sonoras de altos fondos bajos, y de la profundidad.

- N27001ES Sin transductor ..... >519,00€
- N27006ES Con transductor transversante ..... >599,90€



### Corredera - i50 RAYMARINE

Velocidad en superficie, velocidad sobre el fondo (Conexión GPS requerida), la temperatura del agua en superficie, corredera totalizador y corredera parcial.

- N27000ES Sin transductor ..... >519,00€



### Tridata - i50 RAYMARINE

Combinación de los datos de profundidad y de velocidad sobre una pantalla 3 de líneas fácil de leer. Pantallas dedicadas, velocidad y profundidad con corredera totalizador/diario, temperatura del agua y velocidad sobre el fondo (SOG).

- N27002ES Sin transductor ..... >639,00€



### Veleta-anemómetro - i60 RAYMARINE

- N27008ES Con sensor corto ..... >1099,00€

## Gama i70s - RAYMARINE



### i70s RAYMARINE

Modulable y intuitivo, puede visualizar numerosas informaciones gracias a la interconexión por red SeaTalk y NMEA2000. Atención, la utilización con NMEA2000 requiere la instalación de una red NMEA2000. Se integra de manera transparente a las redes SeaTalk® y NMEA2000. El i70s es compatible con los transductores actuales o transductores analógicos de precedente generación que utilizan el pods convertidor ST70. Aparato personalizable para responder perfectamente a tus necesidades de navegante, la selección de las fuentes de datos por el usuario permite la integración de varios transductores en la red. Visualización de los datos AIS (posición GPS necesaria). Transductor pasacasco Ø 51mm.

N23097ES  
Pantalla i70s - Pantalla sola

>739,00€

Gran pantalla LCD con 160° de ángulo de visión, legibilidad en pleno sol - máximo caracteres 43mm en modo pantalla completa - Receptor AIS, visualización de datos: Viento, Velocidad, Profundidad, Tridata, Motor (NMEA 2000), Entorno (NMEA 2000) Carburante (NMEA 2000) y Navegación - bajo consumo (132mA/1,6W). Impermeabilidad IPX6.

N23098ES  
Pack corredera/sonda/viento

>1849€00

Incluye: una pantalla i70, Convertidor ITC-5 (los transductores se conectan a esta caja), Sensor Tri-función (corredera - speedo-profundidad-temperatura) pasacasco Airmar DST-800, elemento cabeza de mástil con 30m de cable, kit de instalación SeaTalk ng (Conectores, Conector T, cable dorsal azul 3m, cable de alimentación SeaTalk Ng)

### Convertidor i70s RAYMARINE



PREMIUM

Convierte las señales de los sensores y transductores tradicionales de los sistemas ST60 +, i70s, ST70 + y ST70 en dato SeaTalkng.

- N38622 ..... >370,00€



### Transductores RAYMARINE

- N23114ES Tope de palo veleta/anemómetro ..... >663,00€  
Entregado con cable 30m.
- N23115ES Velocidad/Temperatura ..... >157,90€  
Transductor velocidad/temperatura plástico popa
- N23116ES Transductor profundidad pasacasco ..... >157,90€  
Transductor plástico transversante
- N23117ES Corredera/distancia ..... >157,90€  
Transductor corredera/distancia pasacasco plástico.

### 🔗 Cables y conexiones Sea Talk para i70/i60/i50/ST

- N27010ES Starter kit ..... >135,80€
- N27012ES Conector 5 vías SeaTalkng® ..... >50,00€
- N23104ES Conector T ..... >32,20€
- N23105ES Terminal ..... >20,40€
- N23106ES Tapón conector ..... >8,00€
- N23107ES Cable dorsal - 0.4 m ..... >44,00€
- N23108ES Cable dorsal - 1 m ..... >44,00€
- N23109ES Cable dorsal - 5 m ..... >63,00€
- N23119ES Cable dorsal - 9 m ..... >74,10€
- N23110ES Cable dorsal - 20 m ..... >92,90€
- N23111ES Cable rama - 0.4 m ..... >44,00€
- N23112ES Cable conector - 1 m ..... >50,00€
- N23120ES Cable conector - 3 m ..... >57,20€
- N23113ES Cable conector - 5 m ..... >68,90€
- N38624ES SeaTalkng® vers NMEA2000 - Hembra ..... >57,10€
- N38623ES SeaTalkng® vers NMEA2000 - Macho ..... >51,10€

## Gama FURUNO

### FI70 FURUNO

Mismo diseño que el TZT o el Navpilot 711C, pantalla ultra luminosa (700 candelas), pantalla bonded para evitar el vaho, Tamaño 115 x 115 cm, Lectura fácil con caracteres anchos. El FI70 es NMEA2000, El transductor Veleta FI5001 es compatible con FI70 gracias a la interfaz IF-NMEA (opcional). Pantalla IPX6, modos de visualización gráfica analógica y cronómetros (cuenta atrás).

Visualización disponible para FI70: rumbo, viento, motor, AIS, balanceos, ángulo de barra, modo autopista, Multi, balanceo cabeceo, modo noche disponible.



N26958 Pantalla sola..... >576,00€



N26976 Tope de mástil..... >329,00€  
Veleta - anemómetro, necesita N26964, entregado sin cable.

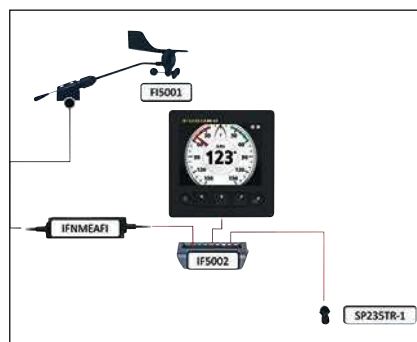

N26978 Transductor Trifunción..... >539,00€  
Transductor pasacasco plástico, triple función. sensor extraíble plástico con válvula antiretorno de agua.

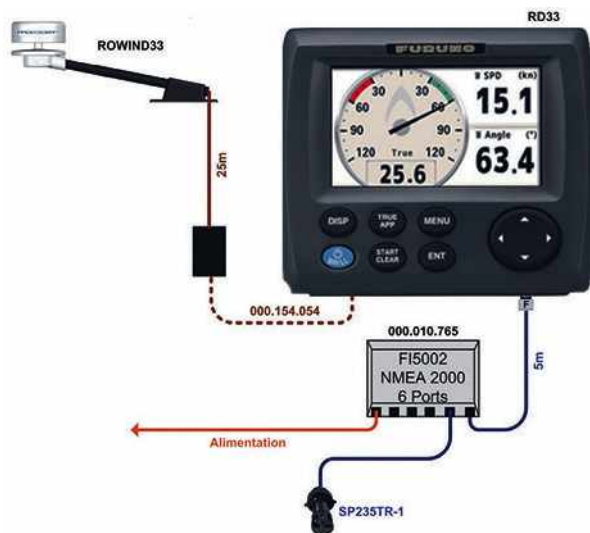

### RD33 FURUNO

El RD33 es un organizador de datos de navegación que permite elegir la pantalla ideal para la información de los diversos dispositivos conectados, como GPS/chartplotter, radar, sonda de profundidad, piloto u otros instrumentos. La pantalla ofrece una visualización de alta resolución y alto contraste, que permite leer los datos desde cualquier lugar. Hay un gran número de modos de visualización disponibles, incluyendo velocidad, pista 3D. Las páginas de texto muestran hasta seis tipos de datos. Conversor NMEA0183 / NMEA2000 incorporado.

N40702 ..... >1890,00€  
Pack compuesto por: 1 Pantalla multifunción RD33, 1 Anemómetro/veleta ultrasónica CV7, 1 Transductor trifunción iDST810 y pack nmea2000 completo



## GPS vela ligera

### GPS SAILMON MAX

El GPS SAILMON MAX es el instrumento de navegación más avanzado de su categoría. Se convertirá en la referencia cuando comience una regata o cuando navegue en una embarcación de vela ligera o deportiva por ocio, para aumentar tu velocidad de navegación y darle información útil en tiempo real. Estos datos se registran continuamente para que puedas repetir la carrera, analizar y comparar tu rendimiento. Funciones: posición, velocidad, rumbo, ángulo de escora, cabeceo, cuenta atrás/crono, distancia a la línea de salida, VMG. Suministrado con: cargador de inducción, funda protectora, soporte de rosca, soporte tipo GoPro.

Con sensor de viento ultrasónico inalámbrico opcional para lecturas adicionales: ángulo y velocidad del viento aparente, ángulo y velocidad del viento real, dirección del viento real, gráfico del viento.

-Diseño compacto: A. 93 x A. 118,5 x D. 22 mm.

-Ligero: 275 g.

-Robusto y 100% estanco

-Cargador de inducción incluido.

-24 horas de autonomía con batería de iones de litio.

Pantalla antideslumbrante - 4,4" - 320 X 240 pixeles.

-Pantalla de gran formato con ajustes regulables.

-Se puede desactivar el GNSS integrado de 25 Hz (GPS, GLONASS, Galileo, Beidou).

-Unidad de inercia.

-Wifi y Bluetooth.

-Memoria interna (hasta 6 días de navegación).

N23048 ..... >977,00€



## Accesorios para GPS SAILMON MAX



N23049 Soporte viento CALYPSO >637,00€



N23050 Soporte mástil para sensor CALYPSO >41,00€



N23052 Sensor GPS mástil doble >325,00€



N23051 Soporte GPS mástil simple >216,00€

## Veleta WINDEX

Veleta de alta precisión para yates de crucero y de competición. Cojinete de suspensión montado en zafiro, gran veleta, placa de baja inercia y sistema de marcador de ceñida fácil de leer y totalmente ajustable. Puntas reflectantes para una mejor visibilidad nocturna.



**N08006** Windex® 10C  
**52,00€**  
Para veleros de entre 10 y 20 pies.  
Longitud del brazo: 250 mm.



**N08009** Windex® 15  
**69,90€**  
Para veleros entre 29 y 40 pies.  
Longitud del brazo: 380 mm.



## Veleta WINTEC NAUTOS

Precisa y ligera, hasta con poco viento. Fosforescente, testigos regulables. Se suministra con soporte de fijación al mástil.

<b>N08015</b> 30 .....	<b>61,80€</b>
Para todos los veleros <33 pies. altura 300 mm, peso 140 g.	
<b>N08016</b> 38 .....	<b>65,70€</b>
Para veleros <51 pies, altura 387 mm. Peso: 145g.	
<b>N08017</b> 46 .....	<b>68,50€</b>
Para veleros <60 pies. Altura 457 mm. Peso: 155g.	

# PILOTOS DE BAÑERA

## Pilotos para cañas

### Pilotos TP SIMRAD

Gracias a sus pistones de alto rendimiento, los pilotos SIMRAD transforman casi totalidad de la energía consumida en empuje y con rapidez de barra.

El autopiloto TP puede transformarse en verdadero conservador de velocidad capaz de seguir las variaciones del viento aparente. Esto utilizando los datos de viento recibido vía la interfaz SimNet (un sensor veleta anemómetro es suficiente) o NMEA0183. Función transferencia de bordo automático. El modo Nav permite controlar el autopiloto TP32 vía un receptor GPS compatible NMEA0183 (o SimNet).

<b>N62750</b> TP 10 .....	<b>&gt;519,00€</b>
Veleros hasta 10 m y 3.7 T de desplazamiento. Alimentación 10.8 en 16 Vcc. Empuje máximo: 65 kg. Entregado sin toma SKT100.	
<b>N62745</b> TP 22 .....	<b>&gt;680,00€</b>
Veleros hasta 11 m y 5 T de desplazamiento. Alimentación 10.8 en 16 Vcc. Empuje máximo: 70 kg. Interfaz NMEA0183 y SimNet.	
<b>N62746</b> TP 32 .....	<b>&gt;854,00€</b>
Veleros hasta 12 m y 6.3 T de desplazamiento. Alimentación 10.8 en 16 Vcc. Empuje máximo: 85 kg. Interfaz NMEA0183 y SimNet.	

### Pilotos ST RAYMARINE

En el mar las condiciones cambian continuamente y con ellas la manera de gobernar. La tecnología Raymarine se adapta a los cambios y regula los pilotos automáticos de manera que el rendimiento sea óptimo. El Autotrim y el Autoseastate permiten controlar las condiciones marítimas y las reacciones del barco, de adaptarse a las variaciones de la carga de la caña y al estado del mar. Montaje en babor o en estribor. Los pilotos RAYMARINE son compatibles con el sistema Seatalk que permite el intercambio de información entre los instrumentos Raymarine. Virar automáticamente. Entrada NMEA 0183 y Seatalk.

<b>N63056ES</b> ST1000 + .....	<b>&gt;652,00€</b>
<b>N63061ES</b> ST2000 + .....	<b>&gt;789,00€</b>



### Piloto EV-100 Tiller RAYMARINE

Nueva generación de piloto, la tecnología Evolución ofrece rendimientos inigualados. La inteligencia del piloto automático permite a los pilotos Evolution tomar la medida de su entorno y calcular y adaptar instantáneamente los mandos de barra para un rendimiento máximo. Mantiene el rumbo preciso y fiable, independiente de la velocidad del barco y de las condiciones de navegación. Ningún procedimiento de configuración, sin calibración del compás. En el centro de cada sistema Evolución el sensor central EV, el sensor 9 ejes que vigila los movimientos del buque en las tres dimensiones. El sensor central EV es una innovación importante que combina sensores transistorizados de vanguardia y el procesador del piloto Evolución bajo una caja única. Instala al sensor central EV sobre o bajo la cubierta, la caja robusta está totalmente hermética y conforme con las normas de impermeabilidad y de sumersión IPX6 e IPX7. Constituido por una caja de mando de potencia (ACU-100), de una calculadora / compás gyro (EV-1), de una unidad de potencia gobierna franco y de un pupitre de mando P70. Desplazamiento máximo 6T. Barcos N63207ES .....

**>2 131,00€**

# PILOTOS DE BAÑERA

## Pilotos para rueda de timón



### Piloto EV-100 Wheel RAYMARINE

Características idénticas que el EV-100 Tiller pero con una unidad de potencia que directamente se fija sobre la barra rueda. Para veleros desplazamiento máximo 7,5T.

N63206ES ..... > 2 139,00€

## Accesorios para instalación de pilotos



### Prolongador de cilindro RAYMARINE

N6308021 25 mm .....	48,00€
N6308022 51 mm .....	48,00€
N6308023 76 mm .....	48,00€
N6308024 102 mm .....	54,00€
N6308025 127 mm .....	48,00€
N6308026 153 mm .....	54,00€



### Soporte pedestal RAYMARINE

N6308031 38 mm .....	114,00€
N6308032 51 mm .....	114,00€
N6308033 64 mm .....	114,00€
N6308034 76 mm .....	114,00€
N6308035 89 mm .....	114,00€



### Acodado RAYMARINE

N6308011 25 mm .....	78,00€
N6308012 51 mm .....	78,00€
N6308013 76 mm .....	72,00€
N6308016 102 mm .....	84,00€
N6308017 127 mm .....	84,00€

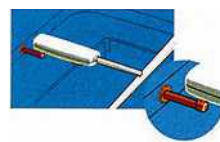

### Cantilever RAYMARINE

Fijación ajustable en el mamparo, longitud máxima: 230 mm.

N6308040 ..... 126,00€

# PILOTOS INTRABORDA

## Pistones lineales LECOMBLE & SCHMITT

### Pistón para piloto automático LECOMBLE & SCHMITT

Conjunto lineal hidráulico para piloto automático. De tamaño reducido, puede montarse en todo tipo de barco. Velocidad ajustable en el grupo reversible, pistón hidráulico con simple brazo con by pass eléctrico integrado. Conjunto entregado montado y purgado con 1.2m de cable flexible. Racors hidráulicos en acero inoxidable.

T71650 LS32 ST16DEBP ..... 1790,00€  
12 V, grupo electrógeno RV1. Par 50 kg, 9 vueltas babor-estribor. Empuje máximo 280 kg (velero <33 pies).

T71651 LS40 ST16DEBP ..... 1920,00€  
12 V, par 100 Kg, 9,3 vueltas babor y estribor. Empuje máximo 450 kg (velero <44 pies).



### Conector Ecopilot 12 V LECOMBLE & SCHMITT

Conector para reducir el consumo de la electroválvula del piloto de 30Ah al día a 5Ah. Interviene a nivel de la electroválvula que conecta el piloto hidráulico, electroválvula que representa una parte importante del consumo global del piloto. Su acción consiste en dejar pasar la corriente necesaria para el accionamiento de la electroválvula durante un corto periodo de tiempo. La corriente se reduce entonces considerablemente, pero sigue siendo suficiente para mantenerla. Alimentación 12 V, consumo interno 0,01 A, corriente de salida al conectar 2,2 A máx., retardo de conexión 0,2 s, estanqueidad IP65, indicador LED de alimentación.

T71652 ..... 157,00€

## Pilotos SIMRAD



### Piloto AP 44 SIMRAD

Tecnología de pilotaje Simrad Continuum. Con esta cuadro de mando dedicada, accedes fácilmente a los modos automatizados de curva, al pilotaje sin deriva, al seguimiento de línea de sonda y otras funciones avanzadas de pilotaje. Conecta tu plotter al AP44 para añadir waypoints y rutas, controla íntegramente tu piloto automático sobre las pantallas compatibles Simrad. Conectividad certificada NMEA 2000®.

N63352 AP44 VRF Medium pack MKII ..... > 2 590,00€  
El Pack incluye un cuadro de mando del piloto AP44, calculador NAC-2, compás Precisión 9 y bomba (para motor < 400 cv).

N63353 AP44 VRF High pack MKII ..... > 3 600,00€  
El Pack incluye un cuadro de mando del piloto AP44, calculador NAC-3, compás Precisión 9 y bomba (para motor > 400 cv).

## Pilotos B&G

### Piloto TRITON2 B&G

Ideal para la navegación costera, crucero de rendimiento. Los combinados Zeus3 y Vulcan también pueden hacer de mando del piloto. Prever la conexión NMEA2000 Necesaria según tu configuración. El NAC-3 y el NAC-2 contienen algoritmos de control Reflex B&G, desarrollados para navegar cualesquiera que sean las condiciones meteorológicas o el estado del mar, así como los equipos electrónicos necesarios para el funcionamiento de una unidad de potencia mecánica o hidráulica.



N63355 Pantalla Triton? ..... > 599,00€



N63356 Pack NAC-2 ..... > 1 849,00€  
Incluye ordenador NAC-2, compás Precision-9, sensor del ángulo del timón RF25N y kit de red NMEA2000. Requiere unidad de alimentación.



N63357 Pack NAC-3 ..... > 2 710,00€  
Incluye ordenador NAC-3, Compás Precision-9, sensor del ángulo del timón RF25N y kit de red NMEA2000. Se requiere unidad de alimentación.





La utilización de un transductor de ángulo es obligatorio para todos los barcos a motor equipados de una unidad de potencia hidráulica, especialmente para una utilización de pesca al curricán.

PREMIUM



### Pack piloto Evolution EV-200 linear RAYMARINE

- Sensor/ordenador EV1
- Ordenador piloto ACU-200 que proporciona energía fiable a la unidad de potencia y al bus SeaTalkng
- Panel de control P70 especial velero
- Unidad de potencia lineal mecánica Tipo 1
- Kit de cableado Evolution SeaTalkng: cables de alimentación, principales y de derivación, bloque de terminales, conectores en T y terminaciones

N63212ES

>3 915€<sub>00</sub>

### Pack piloto Evolution EV-150 hidráulica RAYMARINE

- Sensor-ordenador EV1
- Ordenador piloto ACU-150 que proporciona energía fiable a la unidad de control hidráulico de tipo 1
- P70R panel de control para embarcaciones a motor: pulsadores y mando giratorio
- Bomba hidráulica de tipo 1
- Kit de cableado Evolution SeaTalkng: cables de alimentación, principal y de derivación, bloque de terminales, conectores en T y terminaciones

N63219ES

>2 699€<sub>00</sub>



### Pack piloto Evolution sin unidad de potencia RAYMARINE

- Sensor/ordenador EV1
- Ordenador piloto ACU-200 que proporciona energía fiable a la unidad de potencia y al bus SeaTalkng
- Panel de control de navegación P70
- Unidad de potencia lineal mecánica Tipo 1
- Kit de cableado Evolution SeaTalkng: cables de alimentación, principal y de derivación, bloque de terminales, conectores en T y terminaciones

N63209ES Pack velero <11T.....>2 720,00€

Para velero de tamaño medio, desplazamiento 11T maxi.  
Incluye EV-1 + ACU-200 + cuadro de mando p70s

N63215ES Pack velero <20T.....>3 540,00€

Para velero grande, desplazamiento 20T maxi.  
Incluye EV-1 + ACU-400 + cuadro de mando p70s

N63210ES Pack motor <230cc.....>2 720,00€

Para barco a motor de tamaño medio, pistón de potencia 230cc maxi.  
Incluye: EV-1 + ACU-200 + cuadro de mando p70R

N63216ES Pack motor <500cc.....>3 559,00€

Para barco a motor de tamaño grande, pistón de potencia 500cc máxi.  
Incluye: EV-1 + ACU-400 + cuadro de mando p70R

### Cuadros de mando RAYMARINE

Se trata de una pantalla que permite controlar el piloto automático. Diferentes opciones son posibles según sus necesidades. Pantalla LCD ultrabrillante. Red SeaTalkng para una conexión transparente a los sistemas Raymarine y las redes NMEA2000



N63138ES P70S.....>769,00€

Nuevo cuadro de mando, interfaz rápida, ángulo de visión 160°, concepción específica para velero, diferentes formatos de fijación. Modos de piloto auto compatible: auto, guardia, trayectos programados y caña al joystick



N63139ES P70Rs.....>809,00€

Características idem p70s, versión específica para barcos a motor, con mando por conmutador rotativo. (Compatible modo piloto caña motorizada)

### ⊕ Sensor de ángulo de timón RAYMARINE



Sensor de ángulo del timón giratorio M81105 para el piloto automático. Se suministra con un cable de 10 metros.

N63218ES.....>362,00€

### Mando a distancia RAYMARINE



N38086ES S100.....>586,00€

Mando inalámbrico para cualquier piloto automático Raymarine SeaTalk. Funcionamiento sencillo. Tecla stand by prominente para una mejor identificación nocturna. Alimentado por dos pilas alcalinas. Es compatible con todos los pilotos automáticos Raymarine SeaTalk, excepto el piloto de rueda SportPilot. Pantalla 24x127 pixeles. Entregado con base Seataalk. Necesita el convertidor seataalk hacia seataalkng.



N38084ES Smart controller.....>739,00€

Mando a distancia inalámbrico, permite controlar los instrumentos SeaTalk y los pilotos automáticos Raymarine. 8 páginas permutables, pantalla alto contraste 64x127 pixeles, tecla stand by destacada para mejor identificación nocturna. Cierre de seguridad. Teclas retroiluminadas. Indicador de carga de batería. Señal de aviso cuando el mando esta fuera de cobertura. Visualización de las alarmas Repetidor de instrumentos Sea talk. Comunicación hasta 10m. Entregado con base Seataalk. Necesita el convertidor seataalk hacia seataalkng.

# PILOTOS INTRABORDA

## Pilotos Evolution RAYMARINE

### Calculador y caja de mando Evolution RAYMARINE

La inteligencia del pilotaje automático permite a los pilotos Evolución tomar la medida de su entorno y calcular y adaptar instantáneamente los mandos de timón para un rendimiento máximo. Mantiene un rumbo preciso y fiable, sea cual sea la velocidad del barco y las condiciones de navegación. Ningún procedimiento de configuración, ninguna calibración de compás. En el centro de cada sistema Evolución el sensor central EV, un sensor 9 ejes que vigila los movimientos del buque en las tres dimensiones. El sensor central EV es una innovación que combina sensores transistorizados de vanguardia y procesador del piloto automático Evolución en una única caja. La instalación del sensor de ángulo de timón no es indispensable para el buen funcionamiento del piloto sino que permite visualizar el ángulo de barra en el cuadro de mando. Los pilotos Evolution pueden ser controlados a partir de las pantallas multifunciones Axiom. Instala al sensor central EV sobre o debajo de la cubierta, la caja robusta está totalmente hermética y conforme con las normas de estanqueidad y de sumersión IPX6 e IPX7.



**N63200ES** Calculador EV-1 ..... >1 066,00€

Control permanente y preciso del rumbo, escora y balanceo lo que permite así al piloto automático tomar en consideración instantáneamente las condiciones de navegación y las modificaciones de la dinámica del buque.

Flexibilidad de las opciones de instalación. Instalación sobre o debajo de la cubierta. Acelerómetro digital 3 ejes. Compás digital 3 ejes. Sensor gyro digital de tasa de curva, 3 ejes.

Conectividad SeaTalkng simple y directa al cuadro de mando y al calculador del piloto automático.

La tecnología de sensor transistorizado ofrece una precisión dinámica inferior a 2 grados sean cual sean las condiciones de navegación.

Compensación automática de los campos magnéticos del buque y precisión del rumbo fiable bajo las latitudes extremas nortes y meridionales.

Datos rápidos y seguros del rumbo para el modo MARPA, superposición de imágenes radar y rumbo sobre las pantallas multifunciones Raymarine. Alimentación 12V, conso 30mA. Dim: L128 x a140 x A93.2 mm.



En función de la instalación, puede ser necesario pedir accesorios de fijación específicos para el modelo de timón.



### Unidades de Potencia lineales mecánicas RAYMARINE

Adaptadas a los sistemas de caña mecánica. Se caracterizan por un par muy potente, una gran velocidad de respuesta y un funcionamiento silencioso. Instaladas bajo cubierta las unidades de potencia lineales gobiernan la caña actuando directamente sobre el brazo de mecha no incluido o en el sector de caña. Existe en 24V, infórmate en tu tienda AD.

**N63142ES** T1 12V ..... >2 370,00€

Desplazamiento máx: 11T. Empuje pico: 295kg. Recorrido 300mm. Tiempo de respuesta: 11s. Par máx: 735nm. Consumo eléctrico 18 a 36W.

**N63143ES** T2 corto 12V ..... >2 660,00€

Desplazamiento máx: 15T. Empuje pico: 480kg. Recorrido 300mm. Tiempo de respuesta: 11s. Par máx: 1190nm. Consumo eléctrico 48 a 72W.

**N63144ES** T2 largo 12V ..... >2 610,00€

Desplazamiento máx: 20T. Empuje pico: 480kg. Recorrido 400mm. Tiempo de respuesta: 14s. Par máx: 1660nm. Consumo eléctrico 48 a 72W.



Se necesitan piñones de transmisión y otros accesorios



### Motores rotativos RAYMARINE

Concebidos para los sistemas de caña con la ayuda de un sistema de cadena y piñones (por ejemplo, sistema de cable y biela). El concepto de estas unidades de potencia permite un control del timón potente y silencioso. El desplazamiento del barco (con carga) es determinante a la hora de elegir la unidad de potencia.

**N63140ES** T1- 12V ..... >2 110,00€

**N63141ES** T2- 12V ..... >2 280,00€



**N63202ES** Caja de potencia - ACU-100 ..... >684,00€

**N63203ES** Caja de potencia - ACU-200 ..... >1 165,00€

**N63205ES** Caja de potencia - ACU-400 ..... >2 457,00€



Para constituir un piloto se requiere: un calculador EV, una caja de mando ACU, una unidad de potencia y un cuadro de mando y eventualmente un sensor de ángulo de timón.



### Bombas hidráulicas reversibles RAYMARINE

Para una perfecta adecuación de la bomba hidráulica de un smartpilot a tu barco, debes conocer la capacidad (cm<sup>3</sup>) del o de los pistones hidráulicos instalados en el sistema del timón.

**N63145ES** Bomba T1 ..... >1 011,00€

Capacidad del pistón hidráulico: 80-230cc, Presión máx a 12V: 50 bares, Caudal pico (en vacío): 1000cc/min.

**N63146ES** Bomba T2 ..... >1 132,00€

Capacidad del pistón hidráulico: 230-350cc, Presión máx a 12V: 100 bares, Caudal pico (en vacío): 2000cc/min.

**N63147ES** Bomba T3 ..... >1 355,00€

Capacidad del pistón hidráulico: 350-500cc, Presión máx a 12V: 80 bares, Caudal pico (en vacío): 2900cc/min.



### Pistones hidráulicos lineales RAYMARINE

Concebidos para los grandes barcos (desplazamiento > 20T) con caña mecánica. Estas unidades son sistemas de caña hidráulicos autónomos compuestos por una bomba reversible, de un pistón hidráulico y de un depósito. Estas unidades están conectadas a la mecha del timón no incluida con la ayuda de un brazo de mecha independiente. Puede necesitar accesorios de fijación específicos al sistema del timón.

**N63149ES** Pistón T 3 ..... >4 684,00€

Desplazamiento: 35T. Empuje pico: 1200kg. Recorrido máx: 300mm. Tiempo de respuesta: 12s. Par de caña máx: 3.200nm. 12V



### NavPilot 300 FURUNO

Piloto automático para barcos a motor con un algoritmo desarrollado a partir del NavPilot700. La velocidad, el equilibrio, el estado de la mar y el viento son parámetros que el Navpilot utiliza para corregir las desviaciones de rumbo en tiempo real. Todos estos parámetros están almacenados en la memoria interna del piloto y están optimizados para un perfecto control de tu barco. El mismo diseño que el F170 muestra y cuenta con un intuitivo mando a distancia inalámbrico Bluetooth GC-001. Pantalla a color de 4,1", estanco IP56, Stby, Auto, Dodge, Turn, Nav, FishHunter. Conectividad NMEA2000 (conexión directa a NavNetTZT(2) y F170). Control remoto inalámbrico GC-001. En modo SABIKI, el piloto controla la deriva trasera del barco. Gestiona la potencia y la dirección de la propulsión (acelerador y marcha atrás) para mantener el barco en su sitio. Los movimientos del timón serán gestionados por el piloto automático. Esto dejará una mano libre para concentrarse en la acción de pesca. El paquete contiene: Indicador, calculadora, control remoto, brújula Minigyro PG700 y fuente de alimentación reversible RV112V.

N63252

> 3 290€<sub>00</sub>

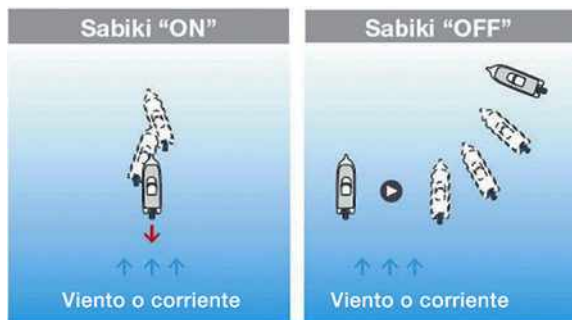

### Navpilot 711C FURUNO

Piloto con pantalla color ultra luminosa QVGA (320x240) 700CD/m<sup>2</sup> que utiliza un algoritmo de autoaprendizaje que permite al piloto registrar los parámetros instantáneos para optimizar permanentemente los resultados del piloto. Para barcos a desplazamiento hasta 20 toneladas en carga. Modo viento integrado (mantenimiento del ángulo del viento en función del viento aparente o verdad compensando al mismo tiempo los efectos de la corriente y el viento). Calculador 25A continuamente y 50A cada 5s, a elección feed back lineal o rotatorio o sin feed back, 12/24Vcc. Encuentre los ecos de los peces con su sonda y el NAVPILOT711C activará el modo exclusivo 'FishHunter para efectuar maniobras automáticas en torno al objetivo seleccionado. Esta funcionalidad puede también ser utilizada para el Hombre al Mar (MOB). Furuno recibió la certificación VOLVO IPS

**Nuevo modo SABIKI:** el piloto va a mantener el mismo rumbo en marcha trasera para compensar la deriva debida al viento y a la corriente a bajo velocidad. Este modo permite mantener el barco al mismo punto en el momento de la pesca en deriva

**Nuevo modo Fishhunter:** maniobras en cuadrados, zigzag, ocho, espiral, círculo alrededor del blanco especificado como ecos de peces) o un Hombre al agua (MOB).

Elementos a elegir para componer tu pack

- el cuadro de mando (FAP7011C) dimensiones 110x115mm. Pantalla LCD 3'6 160x80 pixeles. Botón rotatorio que permite una mayor estabilidad en las maniobras. Modo viento.
- El calculador (FAP7002)
- El compás mini giroscopio (PG700) da una gran precisión.
- La unidad de potencia (lineal hidráulica o bomba hidráulica)
- Interfaz NMEA0183 y Buc CAN (NMEA2000) para una conexión directa al NavNet 3D y F150. Configuración de activación simplificada gracias a un asistente indicado en la pantalla. Selección de modo por simple presión sobre una tecla para un control flexible de la barra y la carretera. Visualización día/noche. Utilización simple con botón rotatorio.

N63256 Calculador y caja de control ..... > 2 560,00€  
 Calculadora FAP-7002 e indicador FAP-7011C de 4,1".

N63254 Compás PG700 ..... > 679,00€  
 Compás Minigyro de 2 ejes con conector NMEA2000.

N63257 Bomba RV2 ..... > 861,00€  
 Bomba hidráulica reversible de 12 V. De 0,2 a 2 l/min para cilindros de hasta 432cm3.

N63258 Feed back rotatorio ..... > 530,00€  
 Feed-back Pro rotatorio en aluminio y 20m de cable.

N63259 Cilindro hidráulico ..... > 2 015,00€  
 Cilindro hidráulico completo. Empuje 450 kg, par 100 m/kg, recorrido 240mm.

# RADARES



Ver también los radares de los aparatos multifunciones en la gama "Combinados".



## Radares FR10/FR12 FURUNO

Los radares FR-10 y FR-12, LCD en color de 10,4"/12,1", son radares náuticos con una pantalla dedicada que se puede combinar libremente con las antenas de la serie DRS de Furuno para satisfacer una amplia variedad de necesidades de detección. Compatible con las potentes antenas de la serie DRS de FURUNO: DRS2D-NXT/DRS4D-NXT/DRS4DL+ Radomos / Antenas giratorias: DRS6A-NXT/DRS25A-NXT/DRS6A-XClass/DRS12A-XClass/DRS25A-XClass- Risk Visualizer™: muestra las posibles zonas de colisión en función de la posición y el movimiento actuales de todos los buques circundantes. - Fast Target Tracking™: muestra instantáneamente un vector que indica la velocidad y el rumbo del objetivo. Los objetivos se siguen automáticamente desde el principio, calculando inmediatamente su trayectoria y mostrando su vector de velocidad. - Target Analyzer™: analiza los objetivos e identifica los que son peligrosos y susceptibles de colisionar con su embarcación, utilizando diferentes colores en función del grado de peligro. - Echo Average (eco medio) atenúa los ecos irregulares, como los reflejos de superficie y las precipitaciones, y estabiliza los ecos procedentes de los buques. Esto facilita ver lo que se necesita ver, incluso en condiciones meteorológicas adversas como oleaje, precipitaciones o niebla densa. - AIS personalizado: colores de destino y memoria personalizable-Superposición radar/mapa sólo en el modelo FR-12-Se suministra sin radomo

N50114 FR10 ..... >2 549,00€

Pantalla 10,4"

N50115 FR12 ..... >3 199,00€

Pantalla 12,1"

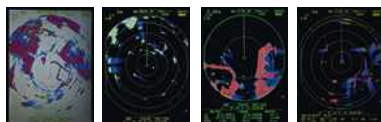

## M1815 FURUNO

El radar 1815 es un radar LCD color de 8,4" concebido para los barcos de recreo y los buques de pesca. Equipo de alto rendimiento como se debe esperar de un producto FURUNO, este radar es muy fácil de usar y sus mandos son intuitivos.

Hasta en caso de mala visibilidad debido a la niebla o lluvia, el radar muestra imágenes detalladas del litoral y los blancos a corto y largo alcance. Esta excelente visibilidad a pequeña escala se debe a su ancho de impulsión y a la doble banda ancha. La pantalla estanca lo hace ideal para instalaciones exteriores.

La gran nitidez de la pantalla le permite reconocer los ecos que le rodean con una sola ojeada.

La alta sensibilidad del captador le permite adquirir los blancos de los buques, las boyas y otros objetos en la superficie del agua y en las costas.

Antena radomo compacto de 4 kW, consumo 38W max. Pantalla útil: 128.2 (L) x 170.9 (A) mm. Alimentación: -12 24 V / 3.2-1.6 A.

Fast Target Tracking™ (TT): adquisición rápida de los blancos.

Modo "True view": vista realista

Soporte de montaje que pivota para ajustar el ángulo de visualización.

Cable radomo 15 m.

N50111 ..... >3 410,00€



## Radar WiFi DRS4W FURUNO

Radar con radomo de 4 kW (49cm) con módulo WiFi lo que permite al radar comunicarse sin cable con un iPhone o iPad sin pasar por una pantalla. Descarga gratuitamente la aplicación "DRS4W" en Apple Store (sistema únicamente disponible para Apple) y dispones de una interfaz totalmente táctil con zoom y desplazamiento de la imagen para visualizar la imagen Radar dondequiera en su barco. Hasta puedes conectar hasta 2 iPhones o iPads simultáneamente. Estanco IPX6. Entregado sin cable de alimentación. Aplicación de simulación disponible en Apple Store (DRS4WSIM). Compatible con los nuevos combinados sonda GPS Furuno GP1871F y GP1971F.

Zona de vigilancia disponible para el radar WiFi

Modos: zona de Alarma, Ganancia automática, STC automático, compensación de vuelta de lluvia, Compensación automática de los ruidos, el sector ciego, descentrado, medida de las distancias de los blancos. También puedes sobreponer la imagen Radar del DRS4W directamente sobre tu cartografía TZ iBoat y en tu GP1871 o GP1971

Más info:

<https://mytimezero.com/fr/tz-iboat#additionalfeatures>

N50101 ..... >1740,00€



# SOPORTES INSTRUMENTOS

## Soportes radares



Especial para barcos a motor

### Soporte para barco de motor SEAVIEW PROGRESS

Soporte en aluminio tratado especial para motora. Soporte cuadrado 7". Inclinación 20°. Posibilidad brazo de soporte en opción.

N50180 Calzo ..... >87,50€

Cuña de inclinación de 4° para base de 7 "x7

N50189 Brazo para soporte radomo ..... >165,00€

Para soporte con radomo, puede ser inclinado a 90°.

N50190 Brazo para soporte Satdomo

>232,00€

Para soporte con Satdomo de 18", puede inclinarse a 90°.

N50191 Tope para brazo GPS ..... >18,70€

Platina para antena GPS.

N50192 Tope para brazos GPS y luz ..... >69,00€

Platina doble para antena GPS y luz (no incluido).



Todos los soportes SEAVIEW pueden ser personalizados. Cualquier color disponible.

N50194 Kit barra de crucetas ... >920,00€

Kit barra de cruceta para instalación sobre soportes radar y Satdomo.

N50187 Platina soporte recto 5" ..... >249,00€

Soporte modular recto de 5" (127mm), base redonda de 8".

N50188 Platina antena satélite ..... >329,00€

Platina modular para KVH M1/M2/M3, Intellian I1/I2/I3, Raymarine 33/37STV, Seatel ST14.

N50186 Soporte recto ..... >489,00€

Soporte modular recto de 5" (127mm), base redonda de 8", brazo posible, prever platina ADA (N50187/N50188) en complemento.

N50185 Soporte inclinado ..... >302,00€

Soporte modular inclinación hacia tras de 5" (127mm), base 7"x7", brazo posible - prever platina ADA (N50187/N50188) en complemento.

N50160 Modèle SM-18U

>599,00€

Para radomo 18" Furuno, Sitex, Lowrance, Simrad & Koden, JRC.



N50161 Modèle SM-18R

>409,00€

Para radomo 18" Raymarine, Garmin, 3G, 4G, BR24



## Mástil soporte radomo SEAVIEW PROGRESS

Kit completo de mástil de espejo de popa que incluye un tubo de 2,50 m y 3" de diámetro, pie de cardán, placa superior modular, 1 pata de cubierta de 1,20 m y 2 kits de soporte de balcón.

N50200

>2 329,00€



## Soporte aéreo SEAVIEW PROGRESS

Soporte aluminio. Platina acero para mástil de 2" y más. Instalación fácil.

## Accesorios PC

### Antenas GPS USB

**N38306** GPS..... **69,00€**  
 Conexión USB :  
 -Alrededor de 5 m de precisión  
 -Rendimiento en 56 canales, U-Blox 7  
 -Protocolo NMEA 0183 vers. 2. 3 4800 Bds  
 -Frases NMEA: GGA-GSA-GSV-RMC-VTG  
 -Antena resistente al agua  
 -Suela con almohadilla antideslizante  
 -Compatible: Microsoft WIN2K, XP, Vista, 7, 8, 10 & 11  
 -Dimensiones: 42 x 34 x 15 mm



**NEW**

**N38307** GNSS..... **109,00€**  
 Conexión USB 1.1 / USB2 & USB3 compatible:  
 -Alrededor de 2 metros de precisión  
 -Rendimiento en 230 canales  
 -Protocolo NMEA 0183 115200 Bds  
 -Satélites soportados : GPS (USA), Beidou (China), Galileo (Europa) & Glonass (Rusia)  
 -Frases NMEA : GGA-GSA-GSV-GLL-RMC-VTG-ZDA  
 -Compatible: Microsoft WIN2K, XP / VISTA, 7, 8, 10, & 11 Mac Os / Linux3, 4 & 5  
 -Antena IP65 estanca  
 -Suela magnética  
 -Dimensiones : 57 x 50 x 18 mm  
 -Peso: 81 gramos con cable

### Adaptador USB/puerto serie macho



**N39061** No compatible con Windows 8..... **32,90€**



**N39063** Compatible con Windows 8 y 10..... **>89,00€**  
 Compatible con Windows (8 y 10), Mac OS (10.6 a 10.14), Maxsea.

### Antena GPS160 DIGITAL YACHT

Antena GPS, Glonass y Galileo de alto rendimiento GNSS para una fiabilidad y precisión excepcionales. Sensor de 72 canales, precisión

**PREMIUM**



**N39225**  
 NMEA0183  
**175€**

**N39226**  
 USB  
**175€**

Versión autoalimentada compatible PC/Mac/Linux

**N39227**  
 NMEA2000  
**285€**

Entregada con convertidor iKonvert NMEA2000



### Convertidor 12V PC

Convierte la tensión de 12VDC en 12-24VDC estabilizados para ordenadores portátiles de 120W.  
 -Entrada de 12v toma de mechero y cable de 220v  
 -Potencia: 120W  
 -Tamaño: 116 x 64 x 26 mm  
 -Indicador de voltaje LED  
 -10 adaptadores desmontables incluidos, 2 de los cuales son específicos para PCs Dell y Lenovo  
 -Conforme a la CE y a la ROHS  
 -Tensión de entrada : 9 a 15 V - 10 A máx. (enchufe AC) 110 a 240 V - 1,3 A máx. (enchufe AC)  
 -Tensión de salida: 8 tensiones: 12/15/16/18 V en 5,5 A máx. y 19/20/22/24 en 4 A máx.  
 -1 Salida USB: 5 V - 1A  
 -Protección por fusible de 10A en la toma de mechero.  
**N38260** ..... **39,00€**

## Accesorios PC

### Multiplexores

Los multiplexores permiten transmitir los datos NMEA183 del barco (velocidad, datos viento, AIS, GPS, rumbo, etc.) o Seatalk hacia cualquier aparato compatible o su PC mediante la toma USB o el Wifi.

**N38190** Miniplex-Lite ..... **>189,00€**

Entradas: 3 x NMEA-1803 / RS-422 (aislado), salida: 1 x NMEA-183 / RS-422. Conso 30mA, dim 97x79x28mm, alimentación USB (5V), velocidad NMEA entrada/salida 4800Bds (4800/38400 en entrada n°3), garantía 2 años. Modo operativo: bidireccional por el puerto USB, creando diferentes puertos COM virtuales.

**N38192** Miniplex-3Wi ..... **>449,00€**  
 NMEA 0183 (4 entrada y 2 salidas) o Seatalk, WiFi. AIS soportado. Alimentación 8-30V.

**N38193** Miniplex-3Wi-N2K ..... **>509,00€**  
 NMEA 0183 (4 entrada y 2 salidas), NMEA 2000, Seatalk bidireccional, WiFi. AIS. Alimentación 8-30V.



### Servidor NMEA WiFi DIGITAL YACHT

Permite a las tabletas y a los aparatos móviles recibir los datos de los instrumentos, AIS, GPS. Servidores bidireccionales. Posibilidad de ajustar la velocidad de la interfaz. Soporta el protocolo UDP (hasta 7 aparatos al mismo tiempo) y TCP / IP

**N39012** WLN30 - NMEA0183..... **279,00€**

3 entrées/sorties NMEA0183

**N39013** NAVLINK 2 - NMEA2000..... **269,00€**

Servidor NMEA2000



### Convertidor NMEA2000 DIGITAL YACHT

Convertidor bidireccional inteligente y flexible que permite a los equipos que utilizan una interfaz NMEA2000 comunicarse con otros equipos.

**N50069** NMEA2000 - NMEA0183..... **209,90€**

**N50070** NMEA2000 - USB..... **209,90€**

### Interfaz NMEA0183-USB DIGITAL YACHT

Obtener datos NMEA en tu PC o MAC. Convierte los datos NMEA0183 en USB.

**N39010** ..... **56,00€**



## Accesorios PC

## Cableado NMEA2000 DIGITAL YACHT

Cables y conectores de calidad con certificación NMEA2000 .



N50020 Cable troncal 1 m ..... 29,90€

N50021 Cable troncal 3 m ..... 34,90€

N50022 Cable troncal 6 m ..... 44,90€



N50023 Conector en T ..... 29,90€



N50024 Regleta de 4 dispositivos... 89,90€

## Booster 4G

## Antena 4G DIGITAL YACHT

4G Connect proporciona una conexión a Internet a través de 4G, se puede utilizar cualquier tarjeta SIM. Módem de alto rendimiento (4G hasta 70Mbps), rúter Wi-Fi integrado (permite conectar hasta 70 dispositivos). 2 antenas internas, puerto WAN para conectar una antena Wi-Fi de largo alcance, Fuente de alimentación: 12V, conso



N80073 4G Connect Pro ..... 890,00€

Versión Pro : 2 antenas externas, alcance de 25 km.



N80090 4G Xtream ..... 1449,00€

El 4GXtream es una nueva solución para tener acceso a Internet a bordo. Cuenta con un router Wi-Fi de doble banda integrado (2,4 y 5 Ghz), dos lectores de tarjetas SIM, un GPS integrado y una interfaz NMEA 2000. Ideal para grandes yates, barcos de trabajo, remolcadores, buques comerciales y también embarcaciones de recreo que necesitan una conexión a Internet fiable y económica. Cuenta con Wi-Fi de doble banda independiente (2,4 y 5 Ghz) para conectar dispositivos móviles. Con su interfaz NMEA 2000 integrada, también transmite datos NMEA 2000 para que las aplicaciones y el software más populares puedan utilizar los datos de navegación e instrumentación de la embarcación. Alcance de hasta 25 millas / 46 km en el mar (según la red).

## Webboat Link GLOMEX

Webboat Link permite el acceso a Internet a bordo a través de un router Wifi y sus antenas 4G/Wifi integradas. Funcionamiento sencillo (Plug & Play), permite conectarse a una red Wifi existente (puerto deportivo) o a través de la red 4G. Detección automática de APN de tu operador de tarjeta SIM, configuración a través de la aplicación móvil gratuita. Consulta del crédito restante a través de SMS. Estanqueidad IP56, alimentación: 9-30 V. Una sola SIM (micro SIM), 2 puertos ethernet (1 WAN + 1 LAN), antenas integradas (2 x 4G y 1 Wifi), LT CAT4 hasta 100 Mbps (descarga).



N80084 Webboat Link ..... 655,00€

Versión estándar (antenas internas), alcance 10 Mn.



N80085 Webboat Link EXT ..... 1015,00€

Versión de largo alcance, entregada con un Webboat Link y 2 antenas externas 4G + cables 7 m, alcance 20 Mn.

## Antena Wi-fi

## Antena WebBoat 4G GLOMEX

La antena WebBoat® 4G EVO es un sistema integrado 3G/4G/WiFi para navegar por la red en el mar y en zonas de señal limitada en tierra. Garantiza una conexión estable y de alto rendimiento a través de un router 3G/4G/WiFi que crea un punto de acceso seguro en tu barco o autocaravana. Se pueden utilizar simultáneamente hasta 24 dispositivos diferentes sin que la señal o el rendimiento se vean afectados. El avanzado software de conmutación integrado en las unidades permite al usuario ahorrar dinero en roaming y en los costosos cargos por exceso de uso al cambiar automáticamente a Wi-Fi cuando está disponible (por ejemplo, Wi-Fi de puerto o de camping).

Fácil de usar (Plug & Play), sólo requiere una fuente de alimentación de 9-30V. Todas las funciones del dispositivo se controlan mediante la aplicación gratuita que está disponible para dispositivos Android e iOS. Evoluciones respecto a las versiones anteriores : APN automático, gestión/lectura/envío de SMS para controlar el consumo de Internet y el cambio automático.



N80052 WebBoat 4G Lite EVO ..... 689,00€

Permite un uso de hasta 15 Mn de la costa. Datos técnicos :- 2 antenas 4G-1 Antena Wifi-Single SIM (Mini SIM)-2 puertos ethernet (1 WAN + 1 LAN)-LTE CAT4: hasta 100Mbps (descarga)-DC-HSPA: Máximo 42 Mbps (descarga)-Dim: 140 x 200 mm

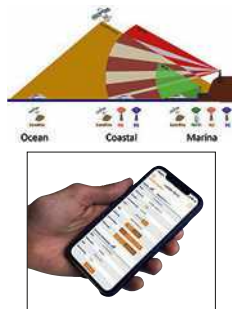

N80054 WebBoat 4G Plus EVO ..... 1299,00€

Permite un uso de hasta 20 Mn de la costa. Datos técnicos :- 4 antenas 4G-2 Antenas Wifi-Doble SIM (Mini SIM)-4 puertos ethernet (1 WAN + 3 LAN)-LTE CAT4: hasta 150Mbps (descarga)-DC-HSPA: Máximo 42 Mbps (descarga)-Dim: 250 x 300 mm

## Soporte para antena TV GLOMEX



N80053 Para WebBoat 4G Lite ..... 15,40€

Soporte de nilón roscado para antena WebBoat 4G LITE, rosca estándar 1 "x14, altura 40 mm (13/8").



N80057 Para WebBoat 4G Plus ..... 15,50€

Velero

# ELECTRICIDAD



- |           |                              |           |   |
|-----------|------------------------------|-----------|---|
| <b>46</b> | Las fuentes de energía       | <b>68</b> | Luces de navegación e iluminación de cubierta |
| <b>51</b> | Baterías                     | <b>72</b> | Bombillas y fusibles                          |
| <b>59</b> | Los cuadros eléctricos       | <b>73</b> | Iluminación interior                          |
| <b>61</b> | Enchufes e interruptores 12V | <b>76</b> | Iluminación personal                          |
| <b>63</b> | Cableado                     |           |   |



*Felices 50 años desde AD Algeciras*

*Esperamos poder acompañaros en el viaje durante 50 años más.*



*Feliz 50 aniversario AD!!!*

# LAS FUENTES DE ENERGÍA

## Paneles solares



Con todos los paneles solares, es necesario instalar un regulador de carga para proteger (sobrecargas) y optimizar la recarga de tu parque de batería. Deja un espacio bajo el panel para evitar el recalentamiento.

CALIDAD  
PRECIO

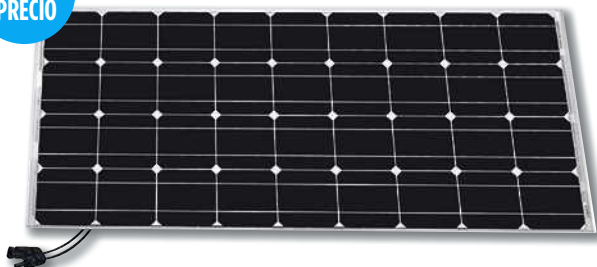

### Paneles rígidos UNITECK

Paneles solares monocristalinos con estructura multicapa para un rendimiento óptimo. Incluso con poca exposición solar o con mucho calor. Vidrio templado con alta transmisibilidad y marco de aluminio anodizado para garantizar una resistencia a los posibles daños exteriores. (Golpes, óxido, corrosión). Para una mayor estética y sobriedad, los paneles Uniteck están equipados con el diseño premium "Black Backsheet". Modulable para mayor potencia, conexiones fáciles gracias a los conectores rápidos solares. Certificado EN 61215 & EN 61730. Encuentra todos los cables y conectores necesarios para tu instalación en la página siguiente. Productos diseñados para una instalación en 12V (instalación en serie requerida para una instalación 24V). El modelo 20W L54241 es entregado sin cables.

Ref.	Potencia (W)	Peso (Kg)	Tensión máx. (V)	Intensidad máx. (A)	Tensión Voc (V)	Tipo de regulador	Dimensiones L x a x A (mm)	
L54241	20	2	17.8	1.12	22.3 VOC	PWM / MPPT	510 x 310 x 35	45,90€
L54231	50	4.1	17.8	2.81	22.3 VOC	PWM / MPPT	640 x 550 x 35	85,00€
L54232	80	6.3	17.8	4.49	22.3 VOC	PWM / MPPT	960 x 550 x 35	119,00€
L54269	100	6.8	17.8	5.62	22.3 VOC	PWM / MPPT	1050 x 550 x 35	129,00€
L54234	150	9.8	17.8	8.43	21.3 VOC	PWM / MPPT	1340 x 675 x 35	169,00€
L54249	200	13.6	35.6	5.62	42.7 VOC	MPPT (>30Voc)	1580 x 808 x 40	239,00€
L54259	300	15.5	30.5	9.82	35.5 VOC	MPPT (>30Voc)	1500 x 990 x 40	329,00€
L54213	400	20	35.6	11.3	42.7 VOC	MPPT (>30Voc)	1681 x 1134 x 40	<b>389,00€</b>



Configura tu kit completo: Panel + soporte + regulador + conexión panel/regulador + conexión regulador/batería.

PREMIUM



### Paneles rígidos Back-contact UNITECK

Equipados de las últimas células de alto rendimiento Sunpower®, estos paneles son 10 a 20% más compacto que un panel de tecnología estándar de potencia equivalente. Vidrio templado con alta transmisibilidad y marco de aluminio anodizado para garantizar una resistencia a los posibles daños exteriores. (Golpes, óxido, corrosión). Modulable para mayor potencia, conexiones fáciles gracias a los conectores rápidos solares. Encuentra los cables y conectores necesarios a tu instalación en la página siguiente. Productos diseñados para una instalación en 12V (instalación en serie requerida para una instalación 24V).

Ref.	Potencia (W)	Peso (Kg)	Tensión máx. (V)	Intensidad máxima (A)	Tensión en vacío (V)	Tipo de regulador	Dimensiones L x a x P (mm)	
L54235	55	3.8	18.6	2.96	21.8 VOC	PWM / MPPT	550 x 550 x 35 mm	165,00€
L54236	120	7	19.8	6.06	21.9 VOC	PWM / MPPT	1050 x 550 x 35 mm	295,00€
L54239	150	9.3	27	5.67	32.4 VOC	MPPT (>30Voc)	1190 x 675 x 35 mm	415,00€
L54279	200	12.9	34	6.24	40 VOC	MPPT (>40Voc)	1450 x 675 x 35 mm	495,00€

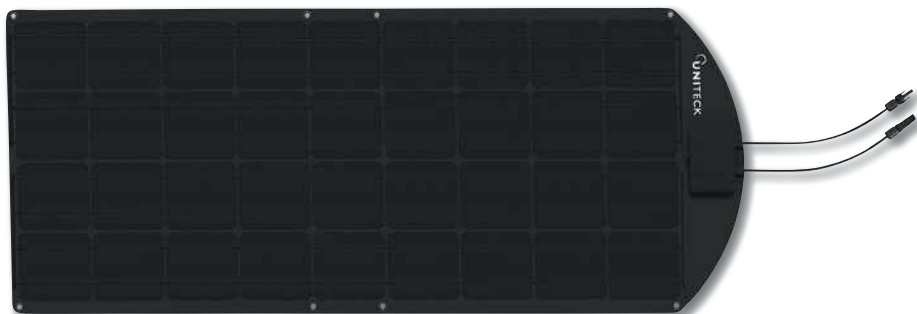

### Paneles slim UNITECK

Paneles monocristalinos slim (flexión posible hasta 5°) alto rendimiento desarrollados especialmente para el sector náutico. Celdas de alto rendimiento que garantizan rendimientos excepcionales hasta por insolación muy débil o por fuerte calor. Estructura multicapa compuesta en superficie de un revestimiento de alta calidad (ETFE) y en la parte trasera de una placa en fibra de vidrio que proporciona una excelente resistencia mecánica y a la corrosión. Equipados de una caja de conexión certificada TÜV que protege de cualquier sobretensión celda o fenómeno de punto caliente debido a las zonas de sombras (frecuentes en los deportes náuticos). Ligeros y compactos, pueden ser colocados o fijados gracias a los ojitos instalados de origen (Ø10 mm). Conexiones fáciles gracias a los conectores rápidos solares. Productos concebidos para una instalación en 12V (instalación en serie requerida para una instalación 24V). Nunca dejar peso, o caminar sobre el panel o doblarlo más de 3° en la parte exterior de las celdas (mantén el panel lo más plano posible).

Ref.	Potencia (W)	Peso (Kg)	Tensión máx. (V)	Intensidad máx (A)	Tensión Voc (V)	Tipo de regulador	Dimensiones L x a x P (mm)	
L54220	50	2.8	20	2.75	23.6 VOC	MPPT	712 x 560 x 25 mm	186,90€
L54221	100	5.2	20	5	23.6 VOC	MPPT	1120 x 670 x 25 mm	325,00€
L54222	150	7.5	20	7.5	23.6 VOC	MPPT	1580 x 695 x 25 mm	465,00€



# Cables para instalaciones solares UNITECK



**L54240** Panel / Regulador - 2 x 8 m ..... **45,90€**  
Cables solares flexibles de 6 mm<sup>2</sup>, resistentes a los rayos UV para evitar cualquier pérdida de potencia, con conectores rápidos solares estancos por un lado, el otro desnudo. Se venden por pares.

Para conectar el panel solar al regulador.



Rojo: hembra / Negro: macho.

**L54258** Salida panel - 2 x 0.5 m ..... **9,90€**  
Para paneles solares no equipados de conectores rápidos solares. Se conectan directamente en la caja de conexión en la parte trasera del panel. Rojo: macho / Negro: hembra. Cables 2.5mm<sup>2</sup>, para panel hasta 100W.



**L54243** regulador - Batería ..... **25,80€**  
Kit equipado de cables solares flexibles 6mm<sup>2</sup> y resistentes a los UV, evita cualquier pérdida de potencia. Entregado con un kit fusible de protección y dos terminales ojales.

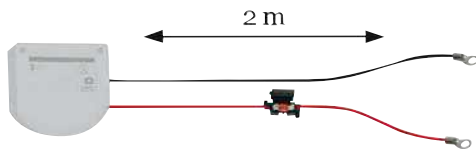

## Soportes de fijación inclinables para arco UNITECK

Soporte ideal para fijar tu panel solar rígido en tu arco. Hecho de acero inoxidable 316L, es robusto y está totalmente protegido contra la corrosión. Su sistema de fijación universal permite que se instale en todos los arcos, incluso en los de una sola barra. (diam 25 a 45 mm). Gracias a su sistema de inclinación ajustable multiposición (-60/+60°), este soporte permite aumentar su producción hasta un 30% más en comparación con una instalación plana. El panel se puede colocar centrado o descentrado según tus deseos o la configuración del arco.

	Ref.	Modelo	Peso (Kg)	Paneles aceptados	
A	L54280	Mono panel - 100 W máx.	3.8	L54231-L54232-L54269-L54235-L54236	189,00€
A	L54281	Mono panel - 200 W máx.	7.2	L54234-L54239	259,00€
B	L54282	Doble paneles - 200 W máx (total)	8.2	L54231-L54232-L54269-L54235-L54236 (x 2)	399,00€
B	L54283	Doble paneles - 400 W máx (total)	14.9	L54234-L54239 (x 2)	559,00€

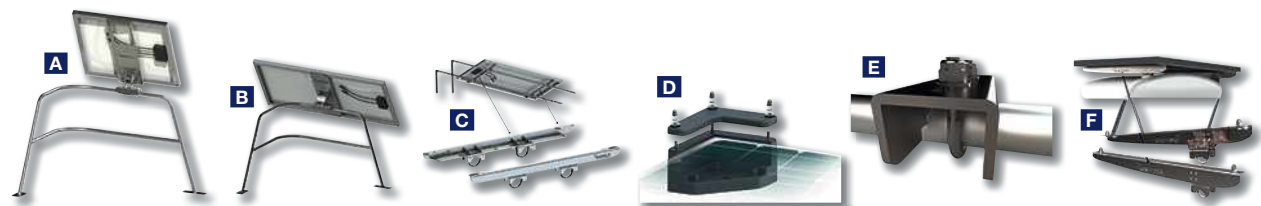

Hasta un 30% de rendimiento adicional gracias a la buena orientación de los paneles.

## Soportes de fijación UNITECK UNITECK

Ideales para fijar tu panel UNITECK sobre tu arco o balcón con una orientación óptima, esta gama de soportes está especialmente desarrollada para los deportes náuticos y los entornos salinos (acero inoxidable 316L). Una buena orientación de los paneles permite optimizar el rendimiento hasta 30%.

	Ref.	Modelo	Peso (Kg)	Diámetro tubo (mm)	Paneles aceptados	
A	L54244	Balcón - 20W	1.8	22 a 28	L54241	59,00€
A	L54245	Balcón - 50W	2.4	20 a 48	L54231-L54235	119,00€
B	L54237	Balcón - 100W	3.5	20 a 48	L54231-32-33-35-36	159,00€
C	L54246	Arco - 100W	3	20 a 48	L54232-33-36	99,00€
C	L54247	Arco - 150W	3.1	25 a 48	L54234-39	119,00€
C	L54250	Arco - 200W	3.5	25 a 48	L54249	149,00€
C	L54267	Arco - 300W	3.8	25 a 48	L54259	165,00€
D	L54223	Fijación plana	1.5	-	Marco Ep 35 mm	69,00€
E	L54284	Multiuso	-	20 a 45	-	17,00€
F	L54291	Bimini	1.8	21 a 28	L54231-32-35-36-L54269	139,00€

# Conexiones para instalaciones solares UNITECK

ad-nautic.es

**L54242** Conexión para 2 paneles ..... **10,60€**  
Permite acoplar rápidamente tus paneles en paralelo, sin pérdida de energía.



**L54251** Conexión para 3 paneles ..... **25,00€**  
Permite acoplar rápidamente tus paneles en paralelo, sin pérdida de energía.



**L54224** Conectores rápidos solares ..... **5,00€**  
Conexión rápida, estanca y de alto rendimiento. Permite conectar paneles rápidamente sin pérdida de energía. Kit de conectores solares para cable de 4/6 mm<sup>2</sup>. Conector macho + conector hembra.



**L54253** Tapones para conectores ..... **5,00€**  
Permite proteger los conectores solares de toda humedad o impureza en el momento de desconexión.



**L54252** Toma pasacable cubierta/pared ..... **25,00€**  
A atornillar, estanco, desconectable, ideal para las instalaciones móviles de paneles flexibles. Para cable 4/6 mm<sup>2</sup>.



**L54264** Pasacable cubierta/pared ..... **10,60€**  
Toma pasacable cubierta estanco resistente a los UV. Para cables de 4 a 6mm<sup>2</sup>.



**Conexión multipaneles:**  
-En paralelo para más potencia  
(Ej.: 2 x 100W 12V = 200W 12V)  
-En serie para una instalación 24V(Ej.:  
2 x 100W 12V = 100W 24V)



ELECTRICIDAD

# LAS FUENTES DE ENERGÍA

## Reguladores de carga

NEW

ELECTRICIDAD



### Regulador de carga PWM VECHLINE

Regulador PWM (Pulse With Modulation) evita la sulfatación y permite cargar la batería de manera equilibrada, prolongando así su vida útil. Límite de carga 17V (en 12V) y 34V (en 24V). Protección contra la sobrecarga, la descarga excesiva, cortocircuitos y sobretensiones.

Ref.	Corriente de carga (A)	Tensión (V)	Potencia máxima 12 V (W)	
L54207	10 A	12 / 24	160	29,90€

### Reguladores de carga PWM UNITECK

Regulador de carga PWM (Pulse With Modulation). Su curva de carga ALGOTECK 6 única en el mercado, comprueba la batería, la recarga al 100 %, desulfata y destratifica mantiene su carga y mejora su vida útil teniendo en cuenta la tecnología de su batería y la temperatura ambiente para ajustar sus umbrales de tensión según las recomendaciones de los fabricantes de batería. El modelo M54228 está equipado de 2 salidas que permite recargar hasta 2 baterías simultáneamente y de manera independiente.



	Ref.	Corriente de carga (A)	Tensión (V)	Tensión máxima (V)	Potencia máxima 12 V (W)	Número de salidas	
A	L54289	10 A	12/24	38	150	1	49,00€
A	L54290	20 A	12/24	38	300	1	59,00€
B	L54228	20 A - 2 salidas	12/24	38	300	2	109,00€

PREMIUM



### Reguladores de carga MPPT UNITECK

Nueva gama de reguladores de carga MPPT (seguimiento del punto de máxima potencia) con pantalla LCD integrada. La curva de carga permite cargar el 100% teniendo en cuenta la tecnología de tu batería y la temperatura ambiente para ajustar sus umbrales de tensión según las recomendaciones de los fabricantes. Su tecnología permite utilizar todo el voltaje del panel convirtiendo el exceso de voltaje del panel/batería, no utilizado por un regulador estándar, en corriente de carga para la batería. Garantizan hasta un 40% más de energía en invierno y un 15% más en verano que un regulador PWM, incluso en las condiciones climáticas más variables. Diseño innovador para una fácil integración a bordo. Pantalla LCD intuitiva para un control preciso de la producción de paneles, la carga de la batería y el consumo de energía a través de su salida controlada de 12/24 V.

Ref.	Corriente de carga (A)	Tensión (V)	Tensión máx. (V)	Potencia máx. 12 V (W)	
L54285	10	12/24	60	150	89,00€
L54286	20	12/24	60	300	129,00€
L54287	30	12/24	100	450	175,00€
L54288	40	12/24	100	600	279,00€



### Reguladores de carga MPPT VICTRON

Regulador MPPT (Maximum Power Point Tracking) con localización ultra rápida del punto de potencia máxima. Permite una gestión inteligente de la batería y aumentar la corriente de carga hasta el 30% con relación a un regulador clásico. Protección contra la sobreintensidad, los cortocircuitos, la inversión de la polaridad. Los modelos Smartsolar tienen una conexión Bluetooth integrada para consultar y configurar todos los datos de carga del regulador a través de tu smartphone (Android y Apple), tableta u otro dispositivo conectado.

	Ref.	Modelo	Corriente de carga (A)	Tensión (V)	Tensión máx. (Voc)	Potencia máx. 12 V (W)	Potencia (W)	
A	L54191	BlueSolar	15 A	12 / 24	75V	220	440	107,00€
B	L54192	BlueSolar	30 A	12 / 24	100V	440	880	229,00€
C	L51193	SmartSolar	15 A	12 / 24	75 V	220	440	138,00€
D	L51195	SmartSolar	30 A	12 / 24	100 V	440	880	259,00€



## Aerogenerador "350" ATMB

Aerogenerador con capacidad de 350W. Potencia máx. 400W a 14 m/seg. Compacto, silencioso y ligero. Entregado completo con herramientas, disyuntor térmico, diámetro 1.12m, peso: 6.5 kg. Tubo Ø 48 mm. Garantía 36 meses. Regulador híbrido equipado de una pantalla analógica y del sistema bluetooth. Todas las informaciones incluyendo la producción pueden transmitirse a los Smartphone o tabletas equipados con Android. La gestión del aerogenerador es automática y autónoma. Se detienen las palas cuando las baterías están cargadas o en caso de sobre viento. Entrada por gestión de paneles solares hasta 200 Watts - regulado por gestión de consumidores hasta 20 A, 2 salidas para parques de baterías independientes - Tensión ajustable 11-17V para baterías Plomo/Calcio - AGM-Gel. Interruptor ON/OFF integrado en el regulador, existe en versión 24V.

L53068 ..... >1230,00€



## Aerogenerador "D400" ATMB

Aerogenerador 12 V potente y silencioso. Potencia 500 Watts con 40 Nudos no limitados. Gran rendimiento incluso con poco viento. Palas airfoil con perfil low Reynolds, de paso variable. Alternador trifásico con imanes permanentes, régimen lento y alto rendimiento. Características: Peso 15 kg, hélice 5 palas, Ø 1100mm, Ø radio de rotación 585mm. Soporte macho Ø 42 mm. Regulador necesario para proteger las baterías 6TB (L53085). El rendimiento es indicativo, puede variar según la fuerza y constancia del viento y de la instalación.

L53010 ..... >2 469,00€



## Aerogenerador 1200 RUTLAND

El último modelo de la gama, el RUTLAND 1200, tiene una carrocería especialmente aerodinámica y estética. Actualmente es el más eficiente y silencioso de su categoría. Arranca a velocidades inferiores a 5 nudos. Fiabilidad y solidez. Muy silenciosa gracias a sus palas termoformadas trinámicas. Potencia máxima: 500 W, para paquetes de baterías de hasta 1000 Ah. Peso : 7,8 kg. Se entrega con tu regulador MPPT. Este regulador de última generación es totalmente electrónico. Por lo tanto, permite realizar mediciones muy precisas y fiables para garantizar una carga completa de las baterías en varias fases. Asegura la recarga de 2 bancos de baterías al mismo tiempo.

L53095 12 V..... >1920,00€  
L53096 24 V..... >1920,00€

ELECTRICIDAD



## Aerogenerador SILENTWIND

Modelo SILENTWIND PRO con las características idénticas al modelo anterior, pero posee un mayor devanado y reforzado lo que permite una mayor capacidad de carga con viento fuerte. Entregado con regulador Hybrid bluetooth de última generación que integra un sensor de T°: permite una conectividad Smartphone/Tableta, con el fin de controlar la optimalización de la carga de los aerogeneradores y paneles solares. Aerogenerador silencioso y eficiente equipado de un generador a imanes "brushless", de palas discretas en carbono y de un regulador híbrido Bluetooth externo que puede también conectarse a paneles solares. Generador potencia 400W, palas en carbono laminado a mano anti UV (testeadas hasta 122kmh), arranque fácil (a partir de 2m/s), emisión reducida de ruido. Perfil aerodinámico y mantenimiento mínimo. El nuevo regulador Híbrido Bluetooth es ahora conectado a tu smartphone o tableta, permitiendo el control y optimización de la carga de los aerogeneradores. Capacidad 600 W (Aerogenerador) y 300W (Solar). Peso 6.8kg (sin regulador).

L52982  
Pack 12V

L52983  
Pack 24V

>2 239,00€

>2 299,00€

## Accesorios para aerogenerador SILENTWIND

PREMIUM

L53002 Disco de buje..... >449,00€  
L53003 Kit de montaje..... >89,00€



L53004 Mástil inox..... >419,00€  
Kit de montaje para pie Ø 48 mm, inox, paso de cable integrado.



L53005 Barra de refuerzo... >549,00€  
Mástil inox de 2,80 m entregado en 3 partes de 1 metro, Ø 48 mm.

L53006 ..... >145,00€  
Soporte para kit de fijación/pie - 2x2 metros 19mm. Entregado sin pie.

# LAS FUENTES DE ENERGÍA

## Hidrogeneradores

ELECTRICIDAD

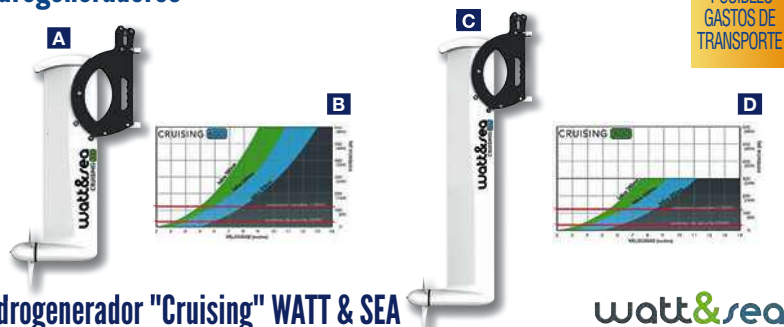

POSIBLES GASTOS DE TRANSPORTE

POSIBLES GASTOS DE TRANSPORTE



### Hidrogenerador "Cruising" WATT & SEA

watt&sea

Los hidrogeneradores Watt&Sea están revolucionando la forma de gestionar la energía a bordo. Ideal para la navegación a vela, los cruceros y las travesías largas. Disponible en 2 potencias: 300 o 600 vatios, y 2 longitudes: 610 o 970 mm. Desde 2018, los 600W se pueden instalar bajo el casco: el POD600, pregunta en tu tienda AD. Ligero, compacto y fácil de instalar. Sin mantenimiento. Se recomienda una revisión cada 10.000 millas o cada 2 años. Eficaz en todas las velocidades de navegación gracias a una amplia selección de hélices. Potencia: 120W a partir de 5 nudos según el modelo y el tamaño de la hélice (10A - 12V; 5A -24V). Se entrega con un convertidor de 12-24 VDC autodetectable, una hélice de 240 mm (200 mm y 280 mm opcional), casco con cornamusa y kit de fijación. 2 años de garantía para el hidrogenerador y el convertidor.

	Ref.	Potencia (W)	Longitud (mm)	
A	L53103	300	610	> 3800,00€
B	L53104	300	970	> 3800,00€
C	L53105	600	610	> 5439,00€
D	L53106	600	970	> 5439,00€

### Accesorios para hidrogenerador "Cruising" WATT & SEA

- L53110 Kit de conexión estanco..... >230,00€  
Conectores, tapones estancos y 10 m de cable.
- L53111 Kit de fijación amovible..... >475,00€  
Permite una fijación y un desmontaje fáciles del hidrogenerador.
- L53112 Bolsa de transporte Outils Océans - 610 mm..... >340,00€
- L53113 Bolsa de transporte Outils Océans - 970 mm..... >340,00€

## Grupos electrógenos

Grupos electrógenos con tecnología de inverter para una calidad de energía perfecta. Compactos, ligeros e insonorizados. Modo Eco para una mayor autonomía: ajuste automático del régimen del motor en función de la potencia requerida. Protección de sobrecarga y cortocircuito. Luz de advertencia del nivel de aceite. Toma de 230 V IP 44 con tapa de protección. Arranca con el arrancador manual. Sólo para los modelos Eurom: salida 12 V: 8,3 A.



	Ref.	Tipo	Potencia (W)	Potencia máx. (W)	Capacidad (L)	Nivel sonoro (Db)	Dimensiones L x a x A (mm)	Peso (Kg)	
A	L52807	Vechline 2000	1000	1100	3	58	425 x 235 x 390	12.1	414,00€
	L52808	Vechline 2000	1700	1800	3.9	60	525 x 260 x 450	18.5	599,00€
	L52809	Eurom IG-3100	2200	2500	5.7	60	565 x 320 x 470	29	> 1050,00€
B	L52810	Vechline 1000	2600	3100	5.7	63	565 x 320 x 470	29.5	> 1230,00€

## Pilas a combustible



Electricidad garantizada para un peso ligero y un consumo mínimo



### Pila a combustible EFOY

POSIBLES GASTOS DE TRANSPORTE

PREMIUM

La pila de combustible EFOY es el generador móvil ideal. Genera electricidad mediante una reacción química y carga la batería de a bordo. Funciona de forma totalmente automática y silenciosa, permitiéndole disfrutar al máximo de su libertad. También se puede utilizar un inversor para hacer funcionar aparatos de 230 V. La pila de combustible EFOY es compatible con todos los modelos de batería habituales. Los productos EFOY se pueden manejar fácilmente a través de la aplicación EFOY en su smartphone o tableta. El moderno panel de control, de fácil manejo, puede instalarse como opción. Tensión nominal: 12 / 24 V, consumo nominal de metanol: 0,9 L / kWh.

	Modelo	Ref.	Capacidad de producción (Ah)	Potencia máxima (W)	Peso (Kg)	Dimensiones (mm)	
A	EFOY 80	L48108	80	40	6.5	448 x 198 x 275	> 3249,00€
	EFOY 150	L48109	150	75	6.9	448 x 198 x 275	> 5199,00€
B	EFOY Pro 2800	L48104	250	125	7.8	448 x 198 x 275	> 9850,00€

### Cartucho de combustible EFOY

POSIBLES GASTOS DE TRANSPORTE

Los cartuchos de combustible EFOY son seguros, limpios y pueden utilizarse en cualquier lugar. Con una válvula de seguridad que se abre sólo cuando el cartucho está conectado a una pila de combustible SFC y se vuelve a cerrar herméticamente cuando se retira el cartucho.



Ref.	Modelo	Capacidad 12 V (Ah)	Dimensiones (mm)	
L48114	M5	460	190 x 145 x 283	> 52,10€
L48115	M10	925	230 x 193 x 318	> 76,00€

### Panel de control OP3 EFOY



Panel de control de pared EFOY OP3 para el control táctil de las pilas de combustible Efoy 80 y 150, para instalar en el interior de tu embarcación, autocaravana o furgoneta. Te permite controlar y supervisar el estado de la pila de combustible, ver el nivel del cartucho de combustible y realizar un seguimiento preciso del estado de tu batería auxiliar. Montaje en pared, se suministra con cable.

L48101 ..... >494,50€

### Kit de mantenimiento EFOY



Kit de servicio necesario si el panel indica la falta de fluido (evaporación) bien por inactividad prolongada o por temperatura ambiente elevada.

L48116 ..... >12,30€



NEW

ELECTRICIDAD

### Estaciones eléctricas portátiles RIVER 2 ECOFLOW

La gama River 2 de EcoFlow ofrece potentes generadores portátiles con gran capacidad de almacenamiento. Están equipados con baterías de iones de litio y cuentan con múltiples puertos de salida para cargar diversos dispositivos electrónicos. Entre sus funciones avanzadas se incluyen la carga solar y la gestión inteligente de la energía, con protección BMS integrada. Le permite acompañarte en todas tus aventuras al aire libre, en un barco, para tus trabajos en obras aisladas, durante tus paseos por el campo a barbaeos en la playa... Ideal para aplicaciones: altavoces portátiles, cámaras, cámaras fotográficas, iluminación, ordenador, smartphones, tablets... Capacidad >80% después de 3000 ciclos de carga. Control mediante aplicación para smartphone (Bluetooth o wifi), carga rápida (de 0 a 100% en 1 hora en la red eléctrica, de 3 a 6 h mediante panel solar), 4 métodos de carga: 220 V, 12 V CA y USB, panel solar (opcional).

	Ref.	Modelo	Capacidad (Wh)	Potencia (W)	Dimensiones (cm)	Peso (kg)	Número de salidas	Panel aceptado (W)	
A	L52823	RIVER 2	256	300	24,5 x 21,4 x 14,2	3,5	1 x 220 V, 2 x USB-A, 1 x USB-C, 1 x Toma de mechero	160 W	> 229,00€
B	L52824	RIVER 2 MAX	512	500	27 x 26 x 19,6	6	2 x 220V, 3 x USB-A, 1 x USB-C, 1 x Toma de mechero, 2 x DC5521	220 W	> 499,00€

### Estaciones eléctricas portátiles DELTA 2 ECOFLOW

Diseñada y concebida como una batería solar verdaderamente portátil, la serie DELTA ofrece una gran capacidad de energía transportable. Ordenadores, teléfonos móviles, electrodomésticos; sus diferentes salidas y potencia energética hacen que pueda adaptarse a todos sus dispositivos, con total fiabilidad. Su gran capacidad la convierte en una potente batería móvil, adaptable a cualquier situación. En caso de corte del suministro eléctrico o de inclemencias meteorológicas, o cuando te desplazas y no dispones de una fuente de energía, la batería EcoFlow Serie DELTA se transforma en un pequeño generador. Su capacidad de almacenamiento te permite disponer de una fuente de energía de reserva, adaptable a todos tus aparatos. La serie DELTA combina la portabilidad con una eficacia de carga que puede alimentar tus aparatos durante varias horas sin interferencias. 80% de capacidad después de 3000 ciclos de carga. Control mediante aplicación para smartphone (Bluetooth o wifi), carga rápida (de 0 a 100% en 1,6 horas en la red eléctrica, de 3 a 6 horas mediante panel solar), 4 métodos de carga: 220 V, 12 V CA y USB, panel solar (opcional).



	Ref.	Modelo	Capacidad (Wh)	Potencia (W)	Dimensiones (cm)	Peso (kg)	Número de salidas	Panel aceptado (W)	
A	L52825	DELTA 2	1024	1800	40 x 21,1 x 28,1	12	4 x 220V, 2 x USB-A, 2 x USB-C, 2 x DC5521	500 W	> 999,00€
B	L52826	DELTA 2 MAX	2048	2400	49,7 x 24,2 x 30,5	23	4 x 220V, 2 x USB-A, 2 x USB-C, 2 x DC5521	800 W	> 1699,00€

### Paneles solares para estaciones ECOFLOW

Diseñada y concebida como una batería solar verdaderamente portátil, la serie DELTA ofrece una gran capacidad de energía transportable. Ordenadores, teléfonos móviles, electrodomésticos; sus diferentes salidas y potencia energética hacen que pueda adaptarse a todos sus dispositivos, con total fiabilidad. Su gran capacidad la convierte en una potente batería móvil, adaptable a cualquier situación. En caso de corte del suministro eléctrico o de inclemencias meteorológicas, o cuando te desplazas y no dispones de una fuente de energía, la batería EcoFlow Serie DELTA se transforma en un pequeño generador. Su capacidad de almacenamiento te permite disponer de una fuente de energía de reserva, adaptable a todos tus aparatos. La serie DELTA combina la portabilidad con una eficacia de carga que puede alimentar tus aparatos durante varias horas sin interferencias. 80% de capacidad después de 3000 ciclos de carga. Control mediante aplicación para smartphone (Bluetooth o wifi), carga rápida (de 0 a 100% en 1,6 horas en la red eléctrica, de 3 a 6 horas mediante panel solar), 4 métodos de carga: 220 V, 12 V CA y USB, panel solar (opcional).

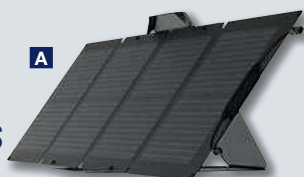

	Ref.	Potencia (W)	Dimensiones (cm)	Dimensiones plegada (cm)	Peso (kg)	
A	L52827	110	42 x 178.5 x 2.5	43 x 48 x 2.5	4	> 279,00€
A	L52828	160	68.5 x 157 x 2.5	68.5 x 43 x 2.6	5.6	> 349,00€
B	L52829	220 (panel frontal) / 155 (panel trasero)	82 x 183.5 x 2.5	83 x 50 x 3.2	9.5	> 499,00€

## BATERÍAS

### Bloque de extensión Litio LE300

LE300 Smart Battery System es una solución de ampliación de litio totalmente escalable para añadir capacidad a las baterías de plomo-ácido. Se pueden utilizar baterías de plomo-ácido de 12 V nuevas o ya existentes, incluidas baterías AGM o de gel. El LE300 se conecta directamente a los terminales positivo y negativo de la batería de plomo-ácido.

- Mayor duración de la batería: Cuando el LE300 está conectado, la batería de plomo-ácido se mantiene totalmente cargada mientras que la batería de litio resistente a los ciclos se carga y descarga. Esto permite que la unidad alcance una notable vida útil. 3000 ciclos completos (80% de capacidad restante).
- Plug & Play: basta con conectar los módulos a los terminales + y - de la batería de plomo. Se mantiene el cargador existente.
- Potencia garantizada: los módulos de litio funcionan independientemente unos de otros, por lo que proporcionan una fuente de alimentación muy fiable.
- Protección: Sobrecorriente, sobretensión, cortocircuito, descarga profunda y errores de polaridad.
- Modularidad: es posible ampliar la capacidad incluso al cabo de los años. Un bloque de dos módulos puede convertirse en cualquier momento en un bloque de cuatro o seis módulos.
- Aumento de la eficiencia solar: en cuanto la batería de plomo está llena en un 80 % aproximadamente y su velocidad de carga disminuye, el LE300 se hace cargo de la energía solar sobrante.
- Resistente al frío y a las vibraciones: Gracias a la calefacción de célula integrada, las bajas temperaturas no son un problema para el LE300. Fabricado en Alemania, resistente a las vibraciones y a los golpes.
- Invernaje de baterías de plomo: Durante el invierno o períodos de almacenamiento más largos, el sistema LE300 puede mantener las baterías de plomo completamente cargadas.
- Proporción recomendada de capacidad de litio/plomo: 1/3.

A



B



	Ref.	Modelo	Capacidad	Tensión (V)	Peso (Kg)	Dimensiones (cm)	
A	L47993	LE300	28 Ah / 328 Wh	12	3.4	17.5 x 22.9 x 6.7	> 549,00€
B	L47994	2 x L300	56 Ah / 716 Wh	12	6.8	17.5 x 22.9 x 13.4	> 1099,00€

# BATERÍAS

ELECTRICIDAD



Arranque

MINI PRECIO

## Baterías de arranque "First" DOLPHIN

Batería de arranque de plomo sin mantenimiento, plomo abierto a electrolito libre 12V. Autonomía de descarga mínima, buena resistencia a las vibraciones, desgaseificación centralizado, asa de transporte y testigo de carga.

Ref.	Capacidad (Ah)	Corriente de arranque (A)	Dimensiones (mm)	Peso (Kg)	Terminales	
L48270	50	450	L 207 x a 175 x A 175	11.6	Estándar	87,00€
L48271	60	500	L 242 x a 175 x A 175	13.3	Estándar	91,00€
L48272	70	670	L 278 x a 175 x A 175	16	Estándar	121,00€
L48279	95	700	L 353 x a 175 x A 190	21	Estándar	154,00€
L48278	110	750	L 349 x a 175 x A 235	26.4	Estándar	174,00€



Arranque y pequeñas necesidades de servicio.

## Baterías mixtas "Pro" DOLPHIN

Batería marina de plomo calcio 12V, hermética con laberinto de desgaseificación. poca autodescarga, sin mantenimiento para una utilización mixta en arranque y pequeñas necesidades de servicio.

Ref.	Capacidad (Ah)	Intensidad de arranque (Ah)	Dimensiones (mm)	Peso (Kg)	Terminales	
L48330	60	540	L 242 x a 175 x A 175	13.5	Estándar	99,00€
L48331	72	630	L 278 x a 175 x A 175	15.5	Estándar	116,00€
L48332	92	800	L 353 x a 175 x A 190	20.9	Estándar	150,00€
L48333	108	800	L 330 x a 172 x A 240	23.7	Estándar (roscado)	184,00€
L48337	108	800	L 330 x a 172 x A 240	23.7	Estándar (roscado)	184,00€
L48334	140	850	L 513 x a 189 x A 220	35.6	Laterales	289,90€
L48336	180	1050	L 512 x a 222 x A 229	43.7	Laterales	342,00€



Arranque y pequeñas necesidades de servicio.

PREMIUM

## Baterías mixtas VETUS

Batería náutica de plomo calcio 12V, sin mantenimiento, asegura tanto el arranque de los motores marinos como la alimentación de todos los accesorios de a bordo. Estanca, sin mantenimiento, con verificación del estado de la carga. Poca autodescarga. Asas integradas en la tapa.

Ref.	Capacidad (Ah)	Corriente de arranque (A)	Dimensiones (mm)	Peso (Kg)	Terminales	
L48300	60	540	L 242 x a 175 x A 175	13.9	Estándar	107,00€
L48301	70	640	L 278 x a 175 x A 175	16.3	Estándar	124,00€
L48302	85	700	L 353 x a 175 x A 175	19.8	Estándar	154,00€
L48303	110	750	L 345 x a 175 x A 230	24	Estándar	179,00€
L48304	125	850	L 513 x a 189 x A 220	33.5	Laterales	259,00€
L48305	145	950	L 513 x a 223 x A 223	39.6	Laterales	279,90€
L48306	170	1100	L 518 x a 223 x A 223	42.7	Laterales	324,00€



## Baterías OPTIMA

Baterías para usos náuticos que entrega la misma potencia máxima de arranque después de largos periodos de inactividades. Aceptan descargas profundas, ideales para el funcionamiento de todos los equipos y los accesorios de a bordo. Bornes clásicos y a tornillo. SLI : arranque / DC : servicio

Ref.	Capacidad (Ah)	Corriente de arranque (A)	Dimensiones (mm)	Pesos (Kg)	Tipo	
L48130	50	815	L 254 x a 174 x A 200	17.4	DC 4.2	299,00€
L48132	55	765	L 254 x a 174 x A 200	19.7	DC 5.5	340,00€
L48134	75	975	L 325 x a 165 x A 238	26.5	DC 5.5	425,00€



100% servicio

CALIDAD PRECIO

## Baterías AGM EZA

Baterías AGM de servicio 12V, especialmente adaptadas al mundo del ocio (electrolito líquido cautivo). Permiten altas tasas de descarga (100%: 250 ciclos, 50%: 600 ciclos, 30%: 1600 ciclos), sellado y sin mantenimiento (muy baja autodescarga: 1 a 3% por mes). Protegida contra las variaciones de presión y diseñado para evitar la acumulación de gas dentro de la batería. Tensión límite de descarga: 10,6V.

Ref.	Capacidad (Ah)	Dimensiones (mm)	Peso (Kg)	Terminales	
L47984	80	L 350 x a 169 x A 215	24	Estándar	199,90€
L47985	100	L 306 x a 169 x A 240	30	Estándar	229,00€
L47986	120	L 407 x a 177 x A 225	38	Estándar	299,00€
L47987	140	L 341 x a 173 x A 287	42.5	Estándar	340,00€



PREMIUM



## Baterías AGM UNITECK

Baterías AGM de servicio 12V, de alta tecnología de plomo carbono (rejilla comprimida de alta densidad en plomo, aditivo de carbono), que ofrecen un rendimiento de ciclo y una vida útil hasta 2 veces más larga que la mayoría de las baterías de la misma categoría en el mercado. Ciclo: 1000 ciclos a 50% de tasa de descarga. Acepta descargas hasta el 80% (recarga imperativa). Baja autodescarga, datos a 25°C (1 - 3 - 6 meses): 3% - 8% - 15%. Seguridad de utilización (no hay flujo de líquido ni gaseado). Terminales: inserto de latón, cobre niquelado M8.

Ref.	Capacidad (Ah)	Dimensiones (mm)	Peso (Kg)	Terminales	
L48352	80	L 368 x a 172 x A 219	27	Estándar	229,00€
L48353	100	L 368 x a 172 x A 219	29.5	Estándar	259,00€
L48354	150	L 522 x a 240 x A 221	43.5	Laterales	395,00€
L48358	220	L 522 x a 240 x A 221	58.5	Laterales	539,00€

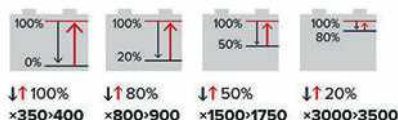

## Baterías Gel UNITECK

Baterías de gel de servicio 12V, de alta tecnología de plomo carbono (rejilla comprimida de alta densidad en plomo, aditivo de carbono), que ofrecen un rendimiento y una vida útil de hasta el doble que la mayoría de las baterías de la misma categoría del mercado. Ciclo: 1750 ciclos a 50% de tasa de descarga. Acepta descargas hasta el 80% (recarga imperativa). Baja autodescarga, datos a 25°C (1 - 3 - 6 meses): 3% - 8% - 15%. Seguridad de utilización (no hay flujo de líquido ni gaseado). Terminales: inserto de latón, cobre niquelado M8.

Ref.	Capacidad (Ah)	Dimensiones (mm)	Peso (Kg)	Terminales	
L48355	80	L 368 x a 172 x A 219	27.5	Estándar	269,00€
L48356	100	L 368 x a 172 x A 219	30	Estándar	309,00€
L48357	150	L 522 x a 240 x A 221	45	Laterales	455,00€
L48359	220	L 522 x a 240 x A 221	59	Laterales	589,00€



## Batería de litio MAX-E EZA

Baterías de litio 12V (tecnología LIFEPO4) con BMS integrado para un funcionamiento seguro y una vida útil óptima. Tiene un módulo Bluetooth integrado que permite, gracias a su aplicación móvil (Android y iPhone), seguir en todo momento el estado de la batería para un control óptimo de su autonomía: capacidad restante y consumo. Vida útil: entre 2500 y 8000 ciclos dependiendo del uso del producto, corte de descarga de 10.5V, tasa de descarga sin carga

Ref.	Capacidad (Ah)	Potencia (W)	Corriente de carga (A)	Dimensiones (mm)	Peso (Kg)	Terminales	
L47991	100	1200	60	L 318 x a 165 x A 215	13	Estándar	859,00€



## Baterías moto de agua NUMAX

Baterías selladas con válvula de seguridad AGM - plomo/calcio, completamente libres de mantenimiento. Especialmente desarrollado para motos de alto rendimiento, quads y motos de agua. Excepcional resistencia a las vibraciones. Proporciona la máxima potencia incluso en condiciones extremas. Conexión de tornillo M6.

Ref.	Tipo	Capacidad (Ah)	Dimensiones (mm)	Peso (Kg)	
L48316	YB16CL-B / NB16CL-B	19	L 177 x a 101 x A 174	5.2	86,60€
L48317	YB30CL-B / NTX30CL-B	30	L 166 x a 126 x A 175	9	138,00€



## Baterías estacionarias AGM LUCAS

Baterías estacionarias de 12V con tecnología AGM VRLA. Especialmente adecuada para dar servicio a pequeños dispositivos (por ejemplo, buscadores de profundidad, teléfonos) y todo tipo de aplicaciones (por ejemplo, seguridad, incendios, domótica, movilidad). Sellado y sin mantenimiento, larga vida útil. Alta tasa de descarga, resistencia a los ciclos de 5 a 6 veces superior a la de una batería convencional de electrolito líquido. Construcción robusta, alta resistencia a las vibraciones.

Ref.	Capacidad (Ah)	Dimensiones (mm)	Peso (Kg)	
L45900	7	151 x 65 x 98	2.1	33,00€
L45901	12	151 x 98 x 98	3.3	56,20€

# BATERÍAS

ELECTRICIDAD



## Batería estacionaria litio FULBAT

La batería de alto rendimiento ideal para aplicaciones de servicio que requieren una mayor relación potencia-peso y con una vida útil óptima. Compromiso perfecto para los equipos de a bordo, como las sondas de pesca, los combinados etc... Conserva el 80% de su capacidad después de : 2000 ciclos al 100% de descarga / 4000 ciclos al 80% de descarga / 7000 ciclos al 50% de descarga. Tecnología LiFePO4, BMS integrado. Capacidad : 12 Ah, tensión : 12 V, tamaño : 151 x 98 x 95 mm, peso : 1,5 kg.

L45902 ..... 211,00€



## Booster batería EZA

Booster de arranque asociado a un PowerBank con una capacidad de 18000mAh. Un dispositivo con dimensiones mini para una máxima potencia, que evitará cualquier problema de fallo de batería motor. También te permite recargar todos los dispositivos digitales con una detección del dispositivo conectado para proporcionar una carga optimizada. Corriente de arranque: 450A (900A pico), luz LED integrada de 3 modos (lámpara, SOS, estroboscópica), entregada con pinzas de seguridad, entrada de 9V/2A, salida de 12V + 2 USB 5V/3A. Arranque del motor: hasta 6L (gasolina) / 4.5L (diesel). Dimensiones: 190 x 83 x 34 mm, peso: 600 g, entregado con un estuche de transporte.

L47983 ..... 149,90€



## Kit de protección fusibles

Protege tu instalación y tu batería contra cualquier disfuncionamiento (cortocircuito, fallo de la batería...), 12 a 32 V.

Modelo	Fusibles adicionales (Entregado por 3)	Kit fusible + porta fusible
Calibre (A)		
30	L48366 9,50€	-
40	L48367 9,50€	-
60	L48363 9,50€	L48360 11,90€
100	L48364 11,90€	L48361 19,00€
150	L48365 19,00€	L48362 22,50€

## Cables conexión baterías

Ideal para construir tus parques de baterías sin pérdidas, cables de cobre flexibles, engarce hexagonal, terminales M8-M8. \* Cable de batería adecuado para todos los usos (convertidor, regulador, distribuidor de carga, ...) \*\* Caída de tensión: inter-batería

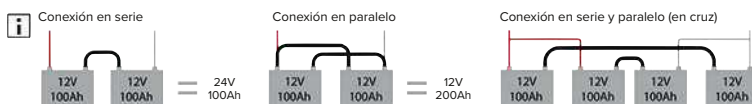

Ref.	Tipo	Cantidad	Sección del cable (mm <sup>2</sup> )	Polaridad	Longitud (m)	Intensidad máxima (A)	Potencia máxima (W)	
L54274	Serie	1	25	rojo/negro	0.2	360 (24 V)	8500	7,00€
L54275	Paralelo / Convertidor	1	35	rojo/negro	0.2	500 (24 V)	12000	9,00€
L54276	Paralelo / Convertidor	2	25	rojo/rojo negro/negro	0.4	90 (12 V) / 180 (24 V)	1050	19,00€
L54277	Paralelo / Convertidor	2	35	rojo/rojo negro/negro	0.4	125 (12 V) / 250 (24 V)	1500	25,00€
L54278	Paralelo / Convertidor	2	50	rojo/rojo negro/negro	0.4	180 (12 V) / 260 (24 V)	2150	29,00€
L54270	Multiuso	1	25	negro/negro	0.4	90 (12 V) / 180 (24 V)	1050	9,00€
L54271	Multiuso	1	35	negro/negro	0.4	125 (12 V) / 250 (24 V)	1500	12,00€
L54272	Multiuso	1	50	negro/negro	0.4	150 (12 V) / 360 (24 V)	2150	15,00€
L54273	Serie	1	70	negro/negro	0.4	250 (12 V) / 500 (24 V)	3000	19,00€



## Caja portabatería estándar

Para instalar la batería de forma segura y conforme a las normas vigentes sin necesidad de realizar ningún trabajo importante. Hecho de polipropileno. Tapa que permite el paso de los cables. Entregado con correa y fijaciones. Las dimensiones anunciadas son las dimensiones útiles.

L47001 285 x 190 x 240 mm ..... 15,60€  
L47002 410 x 200 x 250 mm ..... 23,40€



PREMIUM

## Caja portabatería ATTWOOD

Caja robusta de polipropileno que garantiza una resistencia total a los ataques ácidos y a las variaciones de temperatura (de -20°C a +50°C). Se suministra con correas de fijación.

L47009  
269 x 177 x 257 mm

13€  
30

L47010  
331 x 176 x 266 mm

16€00

L47011  
392 x 176 x 247 mm

28€70



CALIDAD  
PRECIO

ELECTRICIDAD

**Dolphin**  
charger



**Cargadores Premium DOLPHIN**

Cargadores 12V y 24V. Gestión digital actualizada por microcontrolador RISC. 4 curvas de carga, una de las cuales es compatible con las baterías de Li-Ion-Iron-Fosfato con tarjeta BMS integrada. Selección de programas por medio un comutador interno tipo "dip-switch". Ecuación automática semanal en todas las curvas, uso de conectores de enchufe. Modo nocturno (silencioso) en los modelos 25A/12V, 40A/12V, 20A/24V. Switch automático 115/230V en los modelos 25A/12V, 40A/12V, 20A/24V. 4 años de garantía.

Ref.	Corriente de carga (A)	Tensión (V)	Número de salidas	Tensión de entrada (V)	Peso (Kg)	Dimensiones L x A x A (mm)	Refrigeración	
L48050	10	12	3	232 (+/- 15%) V	1.3	96 x 120 x 238	Natural	199,90€
L48051	15	12	3	232 (+/- 15%) V	1.3	96 x 120 x 238	Natural	259,90€
L48052	25	12	3	115/230 (+/- 15%) V	1.9	96 x 120 x 354	Ventilador	359,90€
L48054	40	12	3	115/230 (+/- 15%) V	1.9	96 x 120 x 354	Ventilador	559,00€
L48056	60	12	3	115/230 (+/- 15%) V	3	274 x 240 x 107	Ventilador	699,00€
L48055	20	24	3	115/230 (+/- 15%) V	1.9	96 x 120 x 354	Ventilador	549,00€

**Dolphin**  
charger



**Cargadores ProLite DOLPHIN**

Nueva gama de cargadores ultracompactos, silenciosos (sin ventiladores) y estancos IP65. Conectividad Bluetooth con una aplicación dedicada (Dolphin Connect). Ideal para su instalación en embarcaciones con motor fueraborda (pesca deportiva y navegación de recreo) y en espacios reducidos a bordo de veleros. Instalación sencilla, protección contra la inflamación de los gases inflamables circundantes (compatibilidad con motores de gasolina FB). Compatibles con todas las tecnologías de baterías, incluyendo Lito-Ion.

	Ref.	Corriente de carga (A)	Tensión (V)	Número de salidas	Tensión de entrada (V)	Peso (Kg)	Dimensiones L x A x A (mm)	Refrigeración	
A	L48098	15	12	2	232 (+/- 10%) V	1.4	142 x 72 x 194	Natural	289,90€
B	L48099	25	12	3	115/230 (+/- 10%) V	1.7	142 x 72 x 244	Natural	409,00€

**Cargador All-In-One DOLPHIN**



Producto todo en uno que combina un cargador de baterías, una protección diferencial de 30mA y un panel de distribución de 220V (2 salidas) en una sola caja conectada. Un producto sencillo y compacto para una rápida instalación a bordo de tu velero. Ultrasilencioso (sin ventilador), permite asegurar su instalación eléctrica a bordo. Incluye un cargador ProLite 25 A de 3 salidas con 4 programas de carga para todo tipo de baterías, incluidas las de descarga lenta GEL y AGM, de plomo o de litio. Conectividad móvil (aplicación Dolphin Connect para supervisar su rendimiento desde el smartphone). Dimensiones: 372 x 142 x 82 mm, peso: 2,2 kg.

L48053 ..... 639,00€



Índice de reparabilidad : 8.9/10

PREMIUM

**Cargadores YPOWER/YPOWER+ CRISTEC**

Gama de cargadores de nueva generación, automáticos y autónomos, instalación Plug & Play. Productos robustos, fiables y de alto rendimiento. Funcionamiento ultra silencioso sin ventilador (excepto para el modelo 60A). Carga completa hasta +60°C sin pérdida, resistente a ambientes severos (instalación compartimento motor posible). Curva de carga 5 estados (Boost, Absorción, Floating, Refresh, Reboost). Compatibilidad internacional, detección automática de la red de alimentación (90-265 V). Funcionamiento con grupo electrógeno posible. Ajuste y distribución automática de la corriente de carga a 1, 2 ó 3 salidas (salida dedicada a la batería de arranque), interfaz CAN-BUS opcional. Adecuado para baterías de gel, AGM, electrolito libre, plomo, calcio, litio... (ajuste por medio de un interruptor). Para baterías de 12V (24V disponibles bajo pedido). Pantalla táctil remota y sensor de temperatura opcionales. Fijación en pared de 4 puntos, estanco IP22, 5 años de garantía.

	Ref.	Modelo	Corriente de carga (A)	Capacidad (Ah)	Tensión en V	Número de salidas	Tensión de entrada (V)	Peso (Kg)	Dimensiones L x A x A (mm)	Refrigeración	Opción(es)	
A	L48150	YPOWER	16	100-200	12	3	90-265 V	2.1	236 x 180 x 96	Natural		393,00€
A	L48151	YPOWER	25	200-300	12	3	90-265 V	2.1	236 x 180 x 96	Natural		498,00€
B	L48166	YPOWER+	40	300-500	12	4	90-265 V	3.5	289 x 195 x 106	Natural	Conectividad Bluetooth	819,00€
C	L48164	YPOWER+	60	500-700	12	4	90-265 V	3.7	289 x 195 x 106	Natural	Conectividad Bluetooth	1110,00€



**Unidad de energía YPOWER CRISTEC**

Las unidades de energía integran un cargador de batería automático, así como la distribución y protección de la corriente alterna en una sola caja. Protección: 1 disyuntor principal 16A diferencial bipolar 30mA (2 polos apagados, 1 protegido). 2 alimentadores de CA protegidos por disyuntores magnetotérmicos DPN 10A. Las características de los cargadores son idénticas a las de la gama YPOWER. Fijación en pared de 4 puntos, estanqueidad IP20, 3 años de garantía. Dimensiones: 389 x 215 x 137 mm, peso: 4,4 kg. Disponible en versiones de 40A y 60A bajo pedido, pregunte en tu tienda AD (3 tomas protegidas, 4 salidas de cargador sin ventilador).

L48156 16 A..... 635,00€      L48157 25 A..... 710,00€



**Accesorios YPOWER CRISTEC**

L48154 Pantalla ..... 258,00€  
Pantalla táctil HD en color (4,7 por 3,7 cm), compatible con toda la gama YPOWER. Visualización en tiempo real de todos los parámetros de carga y de la red de entrada (tensión de la batería, corriente, fases de carga, T° con transductores opcionales, tensión de la red de entrada). Alarmas de baja y alta tensión (batería y entrada).  
L48155 Transductor T°C ..... 58,00€  
Permite compensar la tensión de carga en función de la T° del local. Cable 2.8 m..



# BATERÍAS

## Cargadores de batería

### Cargadores YPOWER DC/DC CRISTEC

Los cargadores-transformadores DC-DC YPOWER han sido diseñados para cargar un banco de baterías de 12, 24, 36 ó 48 V a partir de una red de 12, 24, 36 ó 48 V. Hay diferentes modelos disponibles, pregunte en tu tienda AD.

Con una amplia gama de tensiones de entrada y salida, pueden configurarse como un simple convertidor o como un cargador de baterías inteligente:

- Curva de carga de 5 estados
- Todos los tipos de pilas (incluidas las de litio)
- 2 salidas
- Refrigeración por convección natural



Referencia artículo	Corriente de carga (A)	Tensión de entrada (V)	Tensión de salida (V)	Dimensiones (mm)	Peso (Kg)	
L48167	60	12 V	12 V	236 x 180 x 96	2.2	<b>705,00€</b>
L48168	15	12 V	36 V	236 x 180 x 96	2.2	<b>705,00€</b>

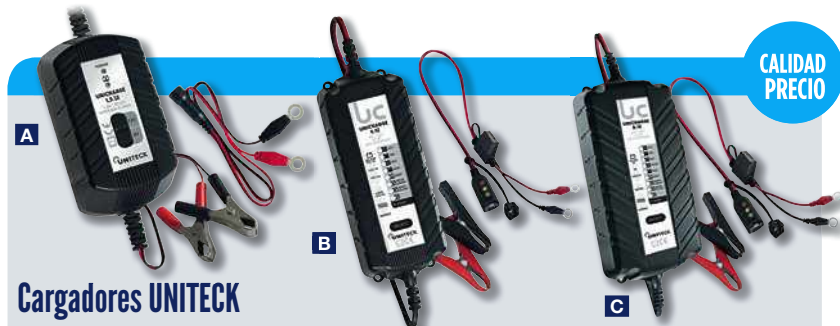

CALIDAD PRECIO

### Kit de conexión ojales para cargadores UNITECK

Kit de conexión de ojal adicional, ideal para la carga regular o para las baterías de difícil acceso.



L54208  
Para L54216  
**7,00€**

L54209  
Para L54217 y L54218  
**8,00€**

### Cargadores UNITECK

Gama de cargadores de última generación que permite recargar perfectamente al 100 % y sin vigilancia todo tipo de batería de plomo: líquido, GEL y AGM. Los modelos 4 y 8A permiten reparar y recargar las baterías fuertemente descargadas, desulfatar y evitar la autodescarga de las baterías durante los largos períodos de invernaje o de almacenamiento mejorando su vida útil. Entregados con bornes y pinzas dentadas.

Ref.	Corriente de carga (A)	Tensión (V)	Capacidad de la batería (Ah)	Tipo de estanqueidad	Peso (Kg)	Dimensiones L x A x A (mm)	
<b>A</b> L54216	1.5	12/24	8-40	IP65	0.25	109 x 47 x 85	<b>25,00€</b>
<b>B</b> L54217	1-4	12/24	2-120	IP65	0.53	177 x 73 x 49	<b>55,00€</b>
<b>C</b> L54218	2-8	12	10-250	IP65	0.74	203 x 93 x 60	<b>79,00€</b>

### Cargadores EasyCharge MASTERVOLT

Cargadores compactos que ofrecen una solución de carga potente y versátil. Compatible con baterías húmedas, de gel y AGM. Pantalla LED intuitiva. El modelo portátil viene con un juego de pinzas de cocodrilo y terminales, los modelos fijos solo con terminales.

Ref.	Corriente de carga (A)	Tensión de la batería (V)	Capacidad de la batería (Ah)	Número de salidas	Tipo de estanqueidad	Peso (Kg)	Dimensiones (mm)	
<b>A</b> L47963	4.3 A	12	14-90	1	IP65	0.9	161 x 72 x 43,7	<b>77,90€</b>
<b>B</b> L47965	6 A	12	< 120	1	IP68	1.8	76 x 152 x 51	<b>118,00€</b>
<b>C</b> L47966	10 A	12	< 120	2	IP68	2.8	127 x 178 x 51	<b>175,00€</b>

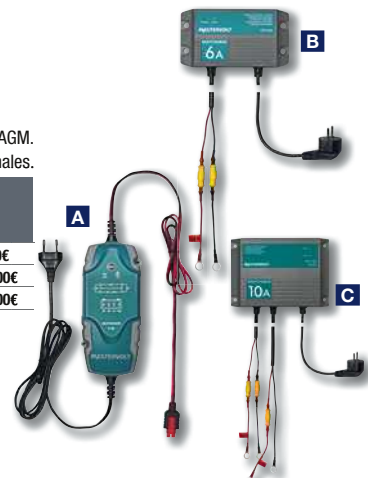

### Repartidores de carga y separadores

#### Conmutador / separador de batería UNITECK

Permite cargar todo un parque de baterías en cuanto una carga es detectada en la batería principal acoplando las baterías entre sí. Evita la autodescarga entre las baterías desconectándolos desde la interrupción de la carga. Tensión de funcionamiento: 9-15V, tensión de desconexión: 12.8V, tensión de reconexión: 13.4V, corriente nominal: 160A, corriente cresta: 500A (1sc).



L54225 ..... **85,00€**



PREMIUM

#### Repartidores de carga UNITECK



Repartidores de carga UNIMOS que permiten repartir la carga de tu alternador y/o de tu cargador de batería\* y/o de tu regulador solar\* en cada una de tus baterías casi sin pérdida de potencia. Gracias a su electrónica de potencia de última generación, los UNIMOS ofrecen con relación a otros repartidores del mercado hasta 5 % de potencia más con una compactación inigualada.

\*Prever un cable referencia tensión batería

Ref.	Corriente de carga máx. (A)	Tensión (V)	Número de salidas	Dimensiones (mm)	Peso (g)	
L54254	80 A	12/24	2	110 x 70 x 35	125	<b>109,00€</b>
L54255	120 A	12/24	2	110 x 70 x 35	150	<b>125,00€</b>
L54256	160 A	12/24	3	145 x 85 x 35	250	<b>159,00€</b>
L54257	200 A	12/24	3	145 x 85 x 35	300	<b>179,00€</b>



#### Cable referencia tensión batería UNITECK

Imprescindible para el funcionamiento de los repartidores Unimos con un cargador de baterías o reguladores solares que necesitan una tensión de batería en sus bornes para iniciar la carga. (proporcionar 1 cable por fuente).

L54268 ..... **19,00€**

## Repartidores de carga CRISTEC

Repartidores de carga electrónicos (a transistores MOS) que permiten aislar los parques de baterías entre ellos y dirigir automáticamente la corriente de carga hacia la batería menos cargada. No generan caída de tensión lo que aumenta el rendimiento del circuito de carga. Simples de conectar se adaptan automáticamente a la tensión de alimentación 12 o 24V desde cualquier fuente de energía (alternador, aerogenerador, paneles solares, cargador de batería, etc...). \*Kit opcional necesario para el modelo 2 entradas L48160 si la fuente DC necesita una referencia de tensión para arrancar y regular (prever 1 kit por fuente concernida).



	Ref.	Corriente de carga máx. (A)	Número de entradas	Número de salidas	Dimensiones (mm)	Peso (Kg)	
A	L48158	100	1 (Ø M6)	2 (Ø M6)	146 x 97 x 85	0.8	146,90€
A	L48159	100	1 (Ø M6)	3 (Ø M6)	158 x 146 x 85	0.8	184,00€
A	L48161	150	1 (Ø M8)	2 (Ø M6)	146 x 97 x 85	0.8	171,00€
A	L48162	150	1 (Ø M8)	3 (Ø M6)	158 x 146 x 85	0.8	211,00€
B	L48160	100	2 (Ø M6)	2 (Ø M6)	158 x 146 x 85	0.8	256,00€

ELECTRICIDAD

## Transformadores



MINI PRECIO

### Transformador 12/220V Quasi Sinus EZA

Transformadores de tensión 12/230V de señal cuasi-sinusoidal, destinados a aparatos eléctricos básicos que no requieren una corriente de carga inductiva de calidad pura (por ejemplo: calefacción auxiliar, hervidor, cafetera, platos, ventilador, radio, etc...). Seguridad de bajo voltaje para proteger las baterías contra descargas profundas, salida USB en toda la gama, compacto con soportes de montaje para instalación en la pared o en el suelo. Prever adaptador universal L43050 pg 66.

	Ref.	Potencia (W)	Peso (Kg)	Dimensiones (mm)	
A	L48221	150	0.5	150 x 55 x 105	31,90€
B	L48222	300	0.6	150 x 55 x 105	39,90€
C	L48223	600	0.9	150 x 55 x 105	64,00€
D	L48224	1000	1.9	210 x 70 x 150	114,90€



CALIDAD PRECIO

### Transformador 12/220V Quasi Sinus UNITECK

Transformadores 12/220V diseñados para utilizar los aparatos domésticos o de la oficina en el barco (audio/video, informático, pequeñas herramientas,...) Estos convertidores están protegidos contra las sobretensiones, cortacircuitos, tensiones bajas y T°C excesivas. Además, su amplio rango de temperaturas de funcionamiento (-10°C a 45°C) garantiza un funcionamiento óptimo en todas las situaciones (sentina del barco, bajo el asiento de un vehículo, etc.).

Caja alu y pintura epoxy resistente al entorno marino, equipados de una salida USB 1A max (en los modelos 150W y 350W). Pantalla/mando a distancia en el modelo 2000W.

	Ref.	Potencia (W)	Peso (Kg)	Dimensiones (mm)	
A	L48234	150	0.46	155 x 85 x 55	45,00€
B	L48235	350	0.56	180 x 85 x 55	65,00€
C	L48237	600	1.4	220 x 123 x 65	115,00€
D	L48238	1000	2.4	195 x 179 x 83	219,00€
D	L48239	2000	3.7	425 x 179 x 83	419,00€



### Transformador 12/220V Pur Sinus UNITECK

Transformador de corriente sinusoidal pura de alto rendimiento ultracompacto. Calidad de corriente perfectamente estable e idéntica a la de la red eléctrica (<2,5 THD), indispensable para alimentar dispositivos sensibles (nexpresso = 1500W, electrónica de a bordo, etc.). Tecnología única en el mercado (HIC - High Inrush Capacity) - proporciona una potencia máxima en un periodo de + 3 segundos, ideal para alimentar cargas inductivas (frigoríficos, etc.). Modo ecológico que limita su autoconsumo a sólo 1Ah/día. Protección contra la polaridad inversa, posibilidad de añadir un mando a distancia opcional.

	Ref.	Potencia (W)	Peso (Kg)	Dimensiones (mm)	
A	L48243	800	2.5	192 x 210 x 89	329,00€
B	L48244	1200	3.3	192 x 250 x 89	475,00€
C	L48245	1800	3.9	192 x 300 x 89	649,00€
D	L48246	2400	5.3	192 x 375 x 89	849,00€



### Regulador de tensión 24/12V

Regulador de tensión de muy alta calidad para equipos de navegación y de comunicación. Silenciosos, ligeros, compactos. Caja IP 533: resistencia al polvo, al agua y a los golpes. Instalación fácil por estribo T (entregado con estribo). Tensión entrada: 17-32V, tensión de salida: 13.6V.

Ref.	Corriente máxima de salida (A)	Dimensiones (mm)	Peso (g)	
L48218	6/10 A	89 x 87 x 50	270	64,40€
L48219	12/18 A	127 x 87 x 50	405	108,50€

# BATERÍAS

## Conmutadores de baterías y acopladores

ELECTRICIDAD



### Cortacircuito de batería unipolar con llave

Cortacircuito de batería unipolar, 2 posiciones ON/OFF, llave amovible.  
L50001 ..... 20,90€

### Cortacircuito de batería unipolar

Cortacircuito de batería unipolar 300 A, 2 posiciones ON/OFF.



L50030  
Asa roja  
34,50€



L50032  
Asa negra  
34,50€



L50037  
Rueda roja  
44,00€



### Cortacircuito de batería unipolar BLUE SEA SYSTEMS

Interruptores manuales de batería :-Serie m: 300 A continuos para fuerabordas y pequeños motores de gasolina o diésel-Serie e: 350 A continuos para motores intraborda de gasolina o diésel-Barras de cobre estañado para una conductividad y una resistencia a la corrosión óptimas-Estanqueidad IP66

	Ref.	Modelo	Tensión (V)	Intensidad (A)	Intensidad máxima (A)	Número de puestos	Número de entradas	Dimensiones (mm)	
A	L50016	6006	48	300 A	500	2	1	75 x 75 x 85	44,90€
B	L50013	6007m	48	300 A	500	4	2	75 x 75 x 85	59,00€
C	L50019	9003e	48	300 A	600	2	1	98 x 98 x 79	66,00€
D	L50021	9001e	32	350 A	600	4	1	98 x 98 x 79	71,00€

### ⊕ Llave de espuelas para cortacircuito de batería



Llave de recambio para cortacircuito de batería (modelo L50001).  
L50002 ..... 5,90€



### Cortacircuitos de batería bipolares

Cortacircuito de batería bipolares 4 posiciones ON/OFF (llave insertada) ON/OFF (llave retirada).  
L50004 300 A ..... 67,00€

### Conmutador de baterías

Se instala preferentemente en el circuito de descarga. Permite utilizar cada batería por separado o acoplada para obtener la máxima potencia.

L50000 200 A  
63,20€



L50006 310 A

73,30€

Integra una protección que evita la deterioración del alternador en caso de posición OFF motor en marcha.



### Kit Relé de carga batería BLUE SEA SYSTEMS

Kit compuesto por un relé de carga automático de 120 A y un interruptor de batería doble de 300 A. Muy fácil de instalar y utilizar, gestiona eficazmente la conmutación y la carga de dos baterías a partir de una única fuente de carga.

El relé de carga de 12/24 V:

Aísla temporalmente la batería de servicio durante el arranque del motor

-Acopla automáticamente los 2 bancos de baterías cuando la primera batería alcanza el valor programado (ajuste de fábrica alta tensión).

-Aísla los 2 bancos de baterías cuando la tensión de estos últimos ha alcanzado la baja tensión programada (ajuste de fábrica baja tensión).

-Sellado IP67

El interruptor de batería bipolar de 3 posiciones 350 A permite acoplar simultáneamente 2 bancos de baterías con un simple interruptor Off - On - Combinado.

L50014 ..... 229,00€

## Accesorios para baterías

### Cable de arranque

Sección cable: 16 mm<sup>2</sup>, L : 3 m.  
No sirve para el arranque de motores grandes

L48029 ..... 29,90€



### Bornes de batería

Vendidos por pares

L48020 Tuerca  
11,70€

Doble sujetacables con tornillos



L54226 Tuerca palometa  
14,30€

Latón estaño que permite una conductividad óptima.



L48019 Tuerca palometa  
14,30€

Latón



L48030 Automático  
19,90€

Azul + rojo



### Terminales de batería con varilla

Par de terminales positivo y negativo con tija y tuerca, latón cincado, fijación por tuerca.

L48021 M8 ..... 18,90€ L48022 M10 ..... 19,90€



### Bornes de batería atornillables

Terminales de batería cónicos de cobre estañado, atornillables (M8)

L48038 ..... 14,90€



## Dispositivos de control

### Monitor de batería BMV 700 VICTRON

Gestor de batería que ofrece numerosas soluciones de visualización y utilización: tensión, corriente, A/h consumidos, autonomía restante, consumo en vatios, memorización del historial, barras indicadoras de carga, cálculo de KW cargados, descargados, alarmas programables. Voltaje de la fuente de alimentación: 6,5-95 V, capacidad máxima de la batería: 9999 Ah. Equipo suministrado: Shunt 500 A y kit de conexión, 10 metros de cable UTP con conectores RJ12 con cable de alimentación de fusible para una conexión. Empotrable ø 52 mm, esfera ø 69 mm, profundidad 31 mm.

L48313 ..... 169,00€



### Gestión de baterías NASA

Gestión de un conjunto de baterías hasta 600A. Muestra el voltaje, consumo instantáneo, número de amperios restante, tiempo necesario de carga o de descarga y una indicación del nivel de desgaste. Tensión 8 a 16 V. Consumo 3mA. Corriente de carga 100A máx. Shunt estándar 50mV a 100A. Pantalla: 110x110 mm. Empotramiento: 65X85mm. Entregado completo con SHUNT y cable de conexión (5m).

L43234 ..... >159,00€





## Controlador de batería BAT-MON CRISTEC

Controlador de baterías táctil permite controlar hasta 3 grupos de baterías independientes (o fuentes de corriente continua) con hasta 3 lecturas de voltaje de batería adicionales. Muestra todos los datos relevantes (voltajes, corriente, capacidad, autonomía), permite la gestión del historial (profundidad media de descarga, número de ciclos, capacidad). Se suministra con un shunt 300A para la gestión de la batería (Hasta 2 derivaciones opcionales para la gestión de otros parques). Alarma configurable, posibilidad de arranque auto de un grupo electrógeno. Capacidad hasta 2000Ah, voltaje 12/24V (cualquier tecnología de batería), pantalla táctil LCD retroiluminada de 3,5", dim: L 105 x A 105 x P 40 mm, recorte 88 x 88 mm, idiomas: francés, inglés, alemán y español.

L48163 ..... 553,00€



## + Derivación adicional para BAT-MON CRISTEC

Derivación adicional de 300A para el controlador de baterías BAT-MON touch (L48163). Permite una medición adicional de la tensión en otro parque (parque del motor o del propulsor, por ejemplo).

L48165 ..... 192,00€



## Amperímetro BLUE SEA SYSTEMS

Amperímetro analógico para corriente continua, con derivación interna 0/25 A, dim: 71 x 60 mm.

L43215 ..... 59,80€



## Voltímetro BLUE SEA SYSTEMS

Voltímetro analógico, 8-16 V para corriente continua, conexión a 2 hilos, dim: 71 x 60 mm.

L43320 ..... 55,90€

PREMIUM

## Voltímetro digital BLUE SEA SYSTEMS

Voltímetro de calidad estanco IP66 con pantalla digital OLED. Empotramiento ø29 mm, 12-24 V, resolución 0,01 V, rango de medición 8-36 V.

L50015

64€<sub>00</sub>



MINI PRECIO



## Voltímetro digital

Voltímetro digital estanco IP67, de 6V a 32V. Esfera ø 36.6 mm, empotramiento ø 29 mm (Espesor separación máxi: 12mm) conexiones sobre 2 bornes 6,35mm.

L43085 ..... 22,80€

## Pasarela Victron a NMEA2000 DIGITAL YACHT

NEW



Pasarela universal NMEA 2000 para productos Victron con interfaz VE.Direc. Permite la gestión de la batería o la monitorización de la carga solar en displays multifunción compatibles (Raymarine, Garmin, Navico, Furuno, etc.). Proporciona el voltaje de la batería, la corriente de carga/descarga, el estado de carga y el tiempo hasta el agotamiento mediante un sofisticado algoritmo.

N50025 ..... 219,90€

# LOS CUADROS ELÉCTRICOS

## Garmin Boat Switch



## Garmin Boat Switch

Depura tus cuadros de mando y simplifica tu instalación.

Descubre el Garmin Boat Switch, un sistema genérico de distribución de energía resistente al agua (IP65) ideal para embarcaciones de hasta 10 m. Sustituye los sistemas existentes (cajas de fusibles e interruptores) para facilitar el control y el funcionamiento a bordo. Está precableado con tomas molex. Cada circuito está codificado por colores y etiquetado claramente con el canal y la función.

Proporciona:

- Protección de 20 circuitos (7 x 5A y 13 x 10A)
- Controlar 20 interruptores mediante un trazador de tarjetas, además o en lugar de un interruptor físico
- Enciende las luces de navegación. Controla tu iluminación. Acciona la bomba de achique y los pozos vivos.
- Ver los niveles de dos tanques.
- Monitorizar la tensión de la batería analógica.
- Personalizar la interfaz gráfica de su chartplotter: posicionar, nombrar y eliminar los interruptores de la interfaz según sea necesario.
- Conecta a través de la red NMEA 2000 con tu plotter GPSMAP® o ECHOMAP< compatible.

N31725 ..... >1099,00€

# LOS CUADROS ELÉCTRICOS

## Cuadros con disyuntores

### Cuadro estanco disyuntor térmico

ELECTRICIDAD



**L43300** 3 interruptores + toma  
**115,60€**  
3 interruptores estancos iluminados, 1 toma de mechero estanca de 12V, 4 Disyuntores térmicos (1x10A, 2x15A, 1x20A), 1 voltímetro de aguja. 190x133mm.

**L43305** 3 interruptores..... **72,00€**  
3 interruptores estancos iluminados, 3 disyuntores térmicos (1x10A, 1x15A, 1x20A). 95x133mm.



**L43306** 6 interruptores  
**109,90€**  
6 interruptores estancos iluminados, 6 disyuntores térmicos (2x10A, 2x15A, 2x20A). 190x133 mm.



### Cuadros a disyuntores

Etiquetas adhesivas, para la identificación de cuadros eléctricos (en francés).

**L43240** 36 piezas, universal..... **6,30€**

## Cuadros eléctricos con fusibles



### Cuadro con fusibles

**L43270** 4 salidas..... **59,90€**

Dim : 127 x 114 mm

**L43271** 6 salidas..... **78,50€**

Dim : 165 x 114 mm

MINI PRECIO

## Fusibles y portafusibles



### Mini-fusibles enchufables

Tamaño 3 mm. 6 a 32 V. Surtido de 9 fusibles mezclados (2-3-5-7-5-10-15-20-25-30 A).

**L71270** ..... **6,20€**



### Fusibles enchufables estándar

Tamaño 6.35 mm, 6 a 32 V.

**L71250** 9 fusibles mixtos

2-3-5-7,5-10-15-20-25-30 A..... **6,20€**

2-3-5-7,5-10-15-20-25-30 A.

**L71260** 2 A, por 3 ..... **4,70€**

**L71261** 3 A, por 3 ..... **4,40€**

**L71262** 5 A, por 3 ..... **4,40€**

**L71263** 7,5 A, por 3 ..... **4,40€**

**L71264** 10 A, por 3 ..... **4,40€**

**L71265** 15 A, por 3 ..... **4,40€**

**L71266** 20 A, por 3 ..... **4,40€**

## Fusibles enchufables rearmables

Fusibles 12-24 V enchufables rearmables, tamaño estándar (6.35 mm), entregado por 3.



Rearmables



**L71251** 5 A..... **15,30€**

**L71252** 10 A..... **15,30€**

**L71253** 15 A..... **15,30€**

**L71254** 20 A..... **15,30€**

**L71255** 25 A..... **15,30€**

**L71256** 30 A..... **15,30€**



## Fusibles vidrio ø 5 x 20 mm

Dim : ø 5 x 20 mm, 6 a 32 V.

**L71209** fusibles mixtos

1-2-3-5-10-15-20 A-15-20 A..... **6,90€**

1-2-3-5-10-15-20 A

**L71200** 1 A, por 3 ..... **3,90€**

**L71201** 2 A, por 3 ..... **3,90€**

**L71202** 3 A, por 3 ..... **4,40€**

**L71203** 5 A, por 3 ..... **3,90€**

**L71204** 10 A, por 3 ..... **3,90€**

**L71205** 15 A, por 3 ..... **3,90€**



## Fusibles vidrio ø 6.3 x 32 mm

Dim : ø 6.3 x 32 mm, 6 a 32 V.

**L71218** 8 fusibles mixtos

1-2-5-10-15-20-25-30 A..... **11,70€**

1-2-5-10-15-20-25-30 A

**L71210** 1 A, por 3 ..... **5,40€**

**L71211** 2 A, por 3 ..... **5,40€**

**L71212** 5 A, por 3 ..... **5,40€**

**L71213** 10 A, por 3 ..... **5,40€**

**L71214** 15 A, por 3 ..... **5,40€**

**L71215** 20 A, por 3 ..... **5,40€**

## Porta fusible enchufable



Para fusibles enchufables estándar (6.35 mm), tapa estanco a las salpicaduras.

**L43044** 4 vías..... **18,50€**

**L43046** 6 vías..... **21,20€**

**L43047** 8 vías..... **26,10€**

## Porta fusible enchufable volante

Para fusibles enchufables estándar (6.35 mm). 1 a 30 A, estanco, cable de 4mm². L: 20 cm.

**L43043** ..... **7,90€**



## Portafusible vidrio estanco



Para fusibles vidrio ø6.3 x 32mm. Entregado sin fusible.

**L43045** ..... **7,20€**

## Portafusible vidrio estándar

Para fusibles vidrio ø6.3 x 32mm. Entregado sin fusible.

**L43040** 20 A..... **5,60€** **L43041** 30 A..... **5,40€**



## Bloques de fusibles enchufables BLUE SEA SYSTEMS

Bloque porta fusible enchufables, cubierta protectora transparente con ranuras para etiquetas y fusibles de repuesto. Acepta fusibles enchufables de 6,35 mm (1 a 40A). Bloque de conexión con tornillos. Entregado sin fusibles.



L43344 6 fusibles, sin bus negativo ..... **55,70€**

L43343 6 fusibles, con bus negativo ..... **63,60€**

L43342 12 fusibles, sin bus negativo ..... **71,90€**

L43341 12 fusibles, con bus negativo ..... **79,50€**



## Bloc porta fusible baterías BLUE SEA SYSTEMS

Permite añadir fácilmente 4 circuitos al terminal de una batería (30A por circuito), se monta directamente en el borne. Se suministra con un bus negativo de 4 circuitos, etiquetas y bornes (Fusibles no incluidos.)

L43340 ..... **48,90€**

ad-nautic.es

ELECTRICIDAD

# ENCHUFES E INTERRUPTORES 12V

## Enchufes 12 V



### Enchufes estancos

Plástico, toma macho + enchufe hembra. 10A.

L43105 2 bornes..... **11,70€**

L43106 3 bornes..... **14,60€**

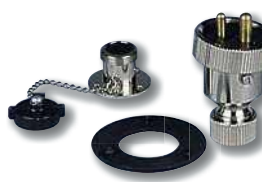

### Enchufes estancos latón

Toma hembra + enchufe macho, 3A

L43002 2 bornes..... **28,10€**

L43003 3 bornes..... **32,00€**

L43004 4 bornes..... **34,70€**



### Enchufes estancos INDEX MARINE

Plástico, toma hembra + enchufe macho. 10A.

L43007 2 bornes..... **64,90€**

L43006 3 bornes..... **64,90€**



### Enchufes empotrables

Enchufe de interior empotrable, 6A.

L43015 Clavija + enchufe..... **22,80€**

Con dispositivo de codificación para evitar la inversión de + y -.

L43016 Clavija sola ..... **6,60€**

## Enchufes 12V toma de mechero & USB



En las tomas de mechero, ten en cuenta la corriente máxima que pueden admitir y el diámetro del cable que las conecta al Panel.

## Enchufes de mechero

L43115 Estándar ..... **9,30€**  
Enchufe hembra de plástico negro, con tapa estanca. Para empotrar. 15 A máx.



L43135 Completo ..... **22,80€**  
Enchufe hembra de plástico + tapón estanco + toma macho. Fusible vidrio 5 A incluido. 15 A máx.



L43142 Con alargador ..... **16,00€**  
3m - 1.5mm<sup>2</sup>, 3 A máx.



L43140 Múltiple ..... **27,10€**  
3 salidas, protección por fusible y LED, 10 A máx.



L43102 Blue Sea ..... **15,90€**  
Modelo de alta calidad con cubierta antisalpicaduras, ideal para entornos exigentes o con vibraciones. 12 V 15 A, empotrado ø29 mm, sistema de bloqueo 1/4 de vuelta compatible con el enchufe Blue Sea L43103

## Enchufes mechero

L43111 Estándar ..... **7,30€**  
8 A máx.



L43112 Universal ..... **9,70€**  
10 A máx., con adaptador para toma de mechero DIN o estándar.



L43113 Con fusible ..... **14,20€**  
Fusible de 5 A incluido.



L43103 Blue Sea ..... **16,70€**  
Modelo de calidad con indicador luminoso, ideal para entornos exigentes o con vibraciones. Fusible integrado de 10 A, sistema de bloqueo de 1/4 de vuelta, compatible con el enchufe Blue Sea L43102.



## Tomas de mechero empotrable & USB

Entregado con tornillo de fijación.

L43083 USB doble ..... **20,50€**  
6-30V, 2 sorties USB 5V (1A & 2.1A).



L43084 Toma de mechero + USB doble ..... **28,20€**  
6-30V, 2 sorties USB 5V (1A & 2.1A) + sortie allume-cigare 12V.



## Tomas de mechero soporte & USB

Entregado con tornillo de fijación.

L43145 Toma de mechero ... **29,90€**  
Bloqueo 1/4 de vueltas.



L43082 USB doble ..... **21,70€**  
6-30V, 2 sorties USB 5V (1A & 2.1A).



## Enchufes mechero

Intensidad max : 8A (12V)

L43130 Acero inoxidable y cromo ..... **31,10€**  
Con iluminación.



L43120 Acero inoxidable ..... **35,70€**  
Interior y exterior



# ENCHUFES E INTERRUPTORES 12V

## Enchufes 12V toma de mechero & USB



En las tomas de mechero, ten en cuenta la corriente máxima que pueden admitir y el diámetro del cable que las conecta al Panel.

ELECTRICIDAD

## Toma de mechero & USB empotrable BLUE SEA SYSTEMS

Equipos de calidad ideales para entornos exigentes o con vibraciones.



**L43101** USB doble.....**33,90€**  
Toma de 12/24 V empotrable (ø29 mm), salida de 2,1 A / 5 V en total, compatible con la mayoría de dispositivos móviles, incluido Apple®. Cubierta protectora contra salpicaduras de agua y polvo.



**L43104** Panel USB/AC.....**69,90€**  
Panel empotrable de mechero y USB doble (2,1 A en total) que incorpora un interruptor de luz de 15 A y un mazo de cables precableado. Cara del panel de policarbonato y ABS inoxidables y resistentes a los rayos UV. Junta de silicona incluida, sólo 12 V, tamaño: 58 x 126 x 65 mm.

## Interruptores 12V

### Interruptores



**L43030** Simple.....**7,50€**  
10 A



**L43024** ON/OFF/MOM.....**13,30€**  
10 A



**L43032** ON/OFF/ON.....**11,90€**  
10 A



**L43094** ON/OFF.....**6,90€**  
10 A



**L43090** ON/OFF unipolar.....**10,20€**  
20 A, cañón de 13 mm



**L43091** ON/OFF bipolar.....**15,90€**  
20 A, cañón de 14 mm



**L43092** ON/OFF/ON bipolar.....**17,60€**  
20 A, cañón de 14 mm

### Interruptor con testigo



Longitud: 10 mm, ø agujero: 12 mm. Conexión conector hembra 6.3 mm.  
**L43033** ON/OFF/ON.....**17,90€**  
Testigo activo en posición ON. 15A en 12V.

### Interruptores estancos



**L43025** ON/OFF.....**13,40€**  
16 A



**L43028** ON/OFF/ON.....**12,90€**  
20 A



**L43027** Mini ON/OFF.....**8,40€**



**L43031** Mini ON/OFF.....**8,90€**  
Bipolar



**L43080** MOM/OFF/MOM.....**12,50€**  
20 A



### Interruptores estancos

Tapa de goma de repuesto para el interruptor, suministrada en juegos de 2.

**L43026**.....**7,20€**

### Interruptor con tirador



Interruptor con tirador unipolar, 2 posiciones ON (tirado) / OFF (pulsado). 10 A, 12 V. Eje, tija y tuercas de latón cromado. Longitud del eje: 20 mm. 8 mm de diámetro empotrado, conexión de pasador de 7 mm<sup>2</sup>.

**L43021**.....**8,90€**



### Interruptores estancos de plástico

Interruptor estanco luminoso en posición ON, 25A en 12V, 15A en 24V

**L43070** ON/OFF.....**18,80€**  
**L43071** ON/OFF/ON.....**25,70€**  
**L43072** ON/OFF/MOM.....**26,80€**  
**L43073** OFF/MOM.....**21,30€**  
**L43069** MOM/OFF/MOM.....**22,20€**

### Soportes para interruptores

Soportes para interruptores impermeables de plástico.



**L43074** Simple  
**4,60€**



**L43076** Lateral  
**5,00€**



**L43075** Central  
**5,00€**

### Botón pulsador



Botón pulsador equipado de un capuchón estanco en la parte frontal, ø empotramiento 12 mm.

**L43036**.....**8,30€**

### Relé 12 V

Permite separar los circuitos de control de los circuitos de potencia, para aislar y/o amplificar los voltajes o corrientes. 30 A, 4 terminales.



**L43150**.....**10,70€**

### Micro disyuntor



**L43497** 5A.....**27,50€**



**CALIDAD  
PRECIO**

## Botón pulsador estancos

Gama de interruptores/botones pulsadores en acero inoxidable 316, indicador LED, estanqueidad IP67, vida útil de 20000 ciclos.

Ref.	Modelo	Intensidad (A)	Color	Ø empotrado (mm)	Dimensiones (mm)	
L43181	OFF-MOM	7	Rojo	19	21.8 x 40	9,90€
L43182	OFF-MOM	7	Azul	19	21.8 x 40	9,90€
L43183	OFF-ON	7	Rojo	19	21.8 x 40	10,90€
L43184	OFF-ON	7	Azul	19	21.8 x 40	10,90€
L48181	OFF-MOM	15	Rojo	22	25 x 34	18,20€
L48188	OFF-MOM	15	Azul	22	25 x 34	18,20€
L48187	OFF-ON	15	Rojo	22	25 x 34	18,60€
L48186	OFF-ON	15	Azul	22	25 x 34	18,60€

## Tabla pegatinas

24 pegatinas adhesivas para identificar los interruptores.

L43185 ..... 6,30€

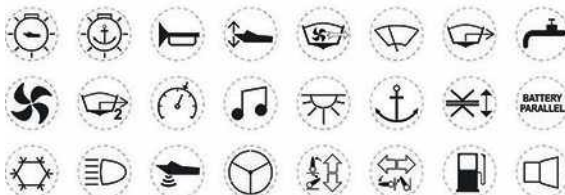

## Botón pulsador estanco

2 posiciones : OFF / MOM. Cuerpo de nylon, tapa de goma.

L43035 10 A. 9,10€

Capuchón negro, ø perforación: 22 mm, L: 10 mm. Cables fijados con tornillos M3.

L43048 30 A. 22,80€

Capuchón negro, rosca ø 16 mm, L: 34 mm. Conexión por terminal de ojo ø 4 mm.

L43049 30 A. 27,90€

Capuchón rojo, rosca ø 16 mm, L: 34 mm. Conexión por terminal de ojo ø 4 mm.

## Cable con clavija para botón pulsador 15 A

Ideal para facilitar el cableado de los pulsadores de 15 A (L48186-L48187-L48188-L48189). No es adecuado para la gama de 7 A. Entregado sin interruptor.

L48182 ..... 4,60€

## Capuchón para botón pulsador estanco

Para botón pulsador L43035.

L43034 ..... 3,95€



## Testigo LED

Cuerpo latón cromado, a empotrar. P: 0.6W, consu: 50 mI (ø agujero: 9 mm, longitud rosca: 11 mm). Conexión para 2 cables (L: 140 mm).

L43261 Rojo ..... 10,90€

L43262 Verde ..... 10,90€

# CABLEADO

## Cable eléctrico

### Cable monoconductor rojo por metro

Gama de cables estandarizados, extraflexibles y de un solo conductor para su uso en corriente continua. Vendido por metro.

L51400 1 mm <sup>2</sup> .....	1,40€
L51402 2 mm <sup>2</sup> .....	2,50€
L51404 5 mm <sup>2</sup> .....	4,00€
L51406 7 mm <sup>2</sup> .....	5,30€
L51408 10 mm <sup>2</sup> .....	6,20€
L51410 16 mm <sup>2</sup> .....	9,90€
L51412 25 mm <sup>2</sup> .....	14,90€
L51414 35 mm <sup>2</sup> .....	21,20€
L51416 50 mm <sup>2</sup> .....	29,60€
L51418 1 x 70 mm <sup>2</sup> .....	37,90€

### Cable monoconductor rojo en bobina.

Gama de cables estandarizados, extraflexibles y de un solo conductor para su uso en corriente continua. Vendido en bobina de 10m.

L51181 1.5 mm <sup>2</sup> .....	9,10€
L51186 2,5 mm <sup>2</sup> .....	13,90€
L51187 6 mm <sup>2</sup> .....	30,90€

### Cables Subcable por metro

Cable estanco (AD8) para aplicaciones submarinas permanentes. Cobre estañado flexible, de calidad alimentaria (contacto con agua potable), alta resistencia a los rayos UV y a los productos químicos. Puede utilizarse hasta una profundidad de 250 m. Buena flexibilidad y larga vida útil. Funda amarilla. Sección: 3 x 2,5 mm<sup>2</sup>, se vende por metro.

L51425 ..... 8,80€

### Trenza de masa

Trenza plana, muy flexible, útil para realizar shunts y puesta tierra. Sección 5 mm<sup>2</sup>, vendida por metro.

L43530 ..... 5,60€

### Cable monoconductor negro por metro

Gama de cables mono conductores estandarizados, extraflexibles, para un uso en corriente continua. Vendido por metro.

L51401 1 mm <sup>2</sup> .....	1,40€
L51403 2 mm <sup>2</sup> .....	2,50€
L51405 5 mm <sup>2</sup> .....	4,00€
L51407 7 mm <sup>2</sup> .....	5,30€
L51409 10 mm <sup>2</sup> .....	6,20€
L51411 16 mm <sup>2</sup> .....	9,90€
L51413 25 mm <sup>2</sup> .....	14,90€
L51415 35 mm <sup>2</sup> .....	21,20€
L51417 50 mm <sup>2</sup> .....	29,60€
L51419 70 mm <sup>2</sup> .....	37,90€

### Cable monoconductor negro en bobina

Gama de cables mono conductores estandarizados, extraflexibles, para un uso en corriente continua. Vendido en bobina de 10 m.

L51180 1 mm <sup>2</sup> .....	9,10€
L51185 2,5 mm <sup>2</sup> .....	13,90€
L51188 6 mm <sup>2</sup> .....	30,90€

### Abrazaderas para atornillar

L51340 Pequeña, por 10 ..... 5,00€  
4 x 9,1 mm, 3 x 5,9 mm, 3 x 4,3 mm

L51350 Grande, por 10 ..... 5,90€  
4 x 9,2 mm, 3 x 12,2 mm, 3 x 13,8 mm

### Bridas rápidas

Embalaje	Por 10	Por 100
L: 160 - I: 2.5	L51302 3,60€	-
L: 250 - I: 4.5	L51304 4,40€	L51303 14,90€
L: 390 - I: 4.8	L51306 4,90€	L51305 24,90€
L: 160 - I: 2.5	-	L51301 7,90€
L: 200 - a : 4.8 - Ojal (ø 50)	-	-

### Funda Espiral

Para cables eléctricos, ø6 a 60 mm, rollo 10m.

L51200 ..... 15,80€



El precio de los cables eléctricos puede evolucionar durante el año según el curso de las materias primas. Infórmate en tu tienda AD.

### Cable multiconductor por metro

Gama de cables multiconductores estandarizados y extraflexibles para uso en corriente continua. Vendido por metro.

L51420 2 x 1,5 mm <sup>2</sup> .....	2,80€
L51421 2 x 2,5 mm <sup>2</sup> .....	4,60€
L51422 3 x 1,5 mm <sup>2</sup> .....	4,10€
L51423 3 x 2,5 mm <sup>2</sup> .....	5,70€

### Cable multiconductor en bobina

Gama de cables multiconductores estandarizados y extraflexibles para uso en corriente continua. Vendido en bobina de 10 m.

L51190 2 x 0,75 mm <sup>2</sup> .....	5,90€
Plano, tipo Hi-Fi	
L51168 2 x 1,5 mm <sup>2</sup> .....	19,90€
L51196 3 x 1,5 mm <sup>2</sup> .....	29,30€

### Cable eléctrico normativa RNF por metro

Funda de goma de neopreno negra, que cumple la norma RNF recomendada en determinados puertos. Se vende por metros.

L51424 3 x 2,5 mm<sup>2</sup> ..... 6,90€

### Soporte para bridas

Dim: 28 x 28 mm, para pegar o atornillar. Para bridas de 4,8 mm de ancho, vendidas por 10 unidades.

L51310 ..... 9,50€

ELECTRICIDAD

# CABLEADO

## Terminales y conectores

### Terminal para soldar

Entregado por 4



Ref.	Sección del cable (mm <sup>2</sup> )	Diámetro (mm)	
L71039	10	8	5,20€
L71041	16	8	5,60€
L71042	16	10	6,20€
L71040	25	8	8,10€
L71045	25	10	8,10€
L71050	35	8	11,50€
L71055	35	10	11,90€
L71058	50	10	13,30€
L71059	70	13	16,30€

### Terminal de horquillas aislados

4 rojos, 4 azules, 2 amarillos

L71035 ..... 7,80€

### Terminal de puntas redondas

Ø 2 mm, 4 rojos, 4 azules, 2 amarillos.

L71038 ..... 5,30€

### Terminales de ojo pre-aislados

Entregado por 10.



L71009 Ø 4 mm - 0,5 a 1,5 mm<sup>2</sup> (0,5 a 1,5 mm<sup>2</sup>)... 5,80€

L71010 Ø 6 mm - 1,5 a 2,5 mm<sup>2</sup> (1,5 a 2,5 mm<sup>2</sup>)... 5,80€

L71011 Ø 8 mm - 4 a 6 mm<sup>2</sup> (4 a 6 mm<sup>2</sup>)... 7,50€

L71012 Ø 10 mm - 4 a 6 mm<sup>2</sup>, en juegos de 4... 6,90€

### Clip aislado

Azul, 6,3 mm.

L71006 Azul..... 5,50€

### Clip preaislado

Entregados por 10.

L71001 0,5 a 1,5 mm<sup>2</sup> - Ø 2,8 mm ..... 5,30€

L71003 0,5 a 1,5 mm<sup>2</sup> - Ø 6,3 mm ..... 5,20€

L71005 1,5 a 2,5 mm<sup>2</sup> - Ø 6,3 mm ..... 5,00€

L70998 4 a 6 mm<sup>2</sup> - Ø 6,3 mm ..... 6,90€

### Terminal preaislado

Azules 4 mm, por 10.

L71007 ..... 5,70€

### Empalmes aislados

Azules, 4 mm, por 10.

L71008 ..... 6,10€

### Conectores cilíndricos aislados

4 rojos, 4 azules, 2 amarillos

L71030 ..... 6,80€

### Empalmes estancos

Termo retráctiles y estancos

L71060 1,5 mm<sup>2</sup>, por 4 ..... 5,80€

Color rojo

L71062 2,5 mm<sup>2</sup>, por 4 ..... 7,80€

Color azul

L71065 6 mm<sup>2</sup>, por 4 ..... 11,10€

Color amarillo



Rojo = para cable 0,5 a 1,5 mm<sup>2</sup>

Azul = para cable 1,5 a 2,5 mm<sup>2</sup>

Amarillo = para cable 4 a 6 mm<sup>2</sup>

### Regletas de conexión LEGRAND

Regleta de conexión Nylbloc de 12 elementos

L70020 2,5 mm<sup>2</sup>..... 5,80€

L70021 6 mm<sup>2</sup>..... 6,70€

L70022 10 mm<sup>2</sup>..... 9,00€

### Racores rápidos

L71020 2 pestañas ..... 5,40€  
6,3 mm, por 4

L71025 3 pestañas ..... 11,00€  
6,3 mm, por 5

L71015 2 enchufes ..... 7,30€  
4 mm, por 5

L71016 Para cable ..... 6,40€  
Racor que permite la conexión rápida de 2 cables eléctricos de 1,5 a 2,5 mm<sup>2</sup>, entregados por 5

### Terminales preaislados

Lote de 10, excepto L71014 lote de 5.

L71000 Rojo ..... 6,80€

Entregados por 10.

L71002 Rojo ..... 6,60€

Entregados por 10.

L71004 Azul..... 6,80€

Entregados por 10.

L71014 Azul..... 6,50€

Entregados por 5.

L71013 Amarillo..... 7,50€

Entregados por 10.

### Terminales termosoldados

Con estaño, estancos

L71082 Ø 4 mm, L: 40 mm, en juegos de 4 ..... 6,90€

Color rojo

L71086 Ø 8 mm, L: 40 mm, paquete de 4 ..... 13,60€

Color amarillo

### Regletas de conexión estándar

L43296 5 salidas - 100 A ..... 20,90€

L43294 10 salidas - 100 A ..... 29,40€

### Racor de derivación BLUE SEA SYSTEMS

Terminal de conexión que permite agrupar el cableado con total seguridad (por ejemplo, conexión a tierra), 48 V máx.

L43292 Clavija 8 mm ..... 18,10€

L43293 Clavija 10 mm ..... 18,10€

### Terminales de conexión WAGO

Terminales de conexión a palancas para todo tipo de conductores (multibrizna, monobriza, flexible, rígido). Muy prácticos e ideales para todas tus instalaciones eléctricas. Hasta 32 A / 450 V.

	Ref.	Modelo	Sección del cable (mm <sup>2</sup> )	Embalaje	
A	L70010	2 terminales	0,14 con 4	16	13,90€
B	L70011	3 terminales	0,14 con 4	12	14,20€
C	L70012	5 terminales	0,14 con 4	8	15,90€
A	L70017	2 terminales	0,5 con 6	10	16,40€
B	L70018	3 terminales	0,5 con 6	8	16,60€
C	L70019	5 terminales	0,5 con 6	6	19,10€

### Funda termoretráctil

Permite proteger todas las conexiones eléctricas y los cables pelados.

L51203 Ø 3,2 mm, 1 m. mm ..... 4,20€

L51204 Ø 4,8 mm, 1 m. mm ..... 4,90€

L51206 Ø 6,4 mm, 1 m. mm ..... 5,90€

L51209 Ø 9,5 mm, 1 m. mm ..... 6,30€

L51212 Ø 12,7 mm, 1 m. mm ..... 9,10€

L51219 Ø 19,1 mm, 1 m. mm ..... 9,40€

L71070 Ø 3,5 mm, 10 piezas de 5 cm. mm ..... 7,20€

L71072 Ø 5 mm, 10 piezas de 5 cm. mm ..... 9,10€

L71073 Ø 7 mm, 10 piezas de 5 cm. mm ..... 9,20€

L71074 Ø 9 mm, 10 piezas de 5 cm. mm ..... 9,20€

### Regletas de conexión con clavijas

Se utilizan como un toma de corriente con la cantidad de fichas deseadas que se pueden conectar y desconectar. 2 machos + 12 hembras. 2,5 mm<sup>2</sup>, suministrados en juegos de 12.

L70002 ..... 8,60€

### Pinzas cocodrilo

Longitud: 50 mm, se venden por pares (rojo y negro).

L70008 ..... 6,10€

### Caja de conexión

Caja estanco especial náutica. Indispensable para asegurar la estanqueidad y la protección de las conexiones eléctricas. Completo con conector integrado. Capacidad 10mm<sup>2</sup>, dim : 146 x 71 x 44mm.

L42140 ..... 26,00€

### Gelbox WAGO

Caja de conexiones rellena de gel sin silicona para proteger todas sus conexiones eléctricas de la humedad. Impermeabilidad IPX8 para una inmersión total. Manejo rápido y sencillo.

L70023 33 x 17 x 32 mm ..... 22,40€

Entregadas por 4.

L70024 33 x 17 x 45 mm ..... 26,70€

Entregadas por 4.

L70025 33 x 17 x 52 mm ..... 24,80€

Entregadas por 3.

### Regleta de conexión BLUE SEA BLUE SEA SYSTEMS

L43295 5 salidas - 100 A ..... 17,70€

L43297 10 salidas - 150 A ..... 23,50€

L43298 BusBar con tapa ..... 52,50€

L43299 6 circuitos ..... **NEW** 7,40€



Bloque de 20 A 6 circuitos, cada par de tornillos es 1 circuito aislado. Los puentes permiten la creación de circuitos comunes.

Botas de cuero.



### Pasacables estándar SEAVIEW PROGRESS

Pasacables en ABS grises y resistentes UV, permitiendo garantizar la impermeabilidad de tus instalaciones y pasacables. Entregados con tornillo de fijación.

-  L42082 1 cable..... **30,50€**  
ø cables : 2 a 10 mm
-  L42083 1 o 2 cables ..... **33,50€**  
ø cables : 2 a 15 mm
-  L42084 Multiple ..... **48,00€**  
ø cables : 2 a 17 mm

### Pasacables retrofit SEAVIEW PROGRESS

Idéntico al modelo estándar, pero en una versión extraíble que permite el montaje con el cable colocado sin necesidad de retirarlo.v

-  L42085 1 cable ..... **31,40€**  
ø cables : 2 a 10 mm
-  L42086 1 o 2 cables ..... **41,30€**  
ø cables : 8 a 15 mm

### Pasacable a fijar

Para paso de 1 o 2 cables. Cuerpo nilón anti-UV ø55 x A25 mm. ø de agujero 25 mm, fijación por 3 tornillos acero inoxidable incluidos.

N36916 ..... **8,30€**



### Pasacables cromado

Pasacables de latón cromado, base de ø32 mm, fijado con 3 tornillos (no suministrados). Entregado por 2.

- L43000 ø6 mm ..... **16,40€**
- L43001 ø8 mm ..... **20,50€**



### Pasacables caucho

Entregado por 5.

- L71105 ø 5 mm..... **5,10€**  
Ø de agujero: 10 mm, ranura: 4 mm.
- L71107 ø 7 mm..... **5,70€**  
Ø de agujero: 10 mm, ranura: 4 mm.
- L71108 ø 10 mm..... **6,10€**  
Ø de agujero: 13 mm, ranura: 4 mm.



### Pasacables de cubierta INDEX MARINE

Pasacables de cubierta de aluminio anodizado o de plástico suministrado con juntas que garantizan una estanqueidad total. Concebido para el paso de cualquier tipo y dimensión de cables eléctricos.

Ref.	Material	Tipo	Diámetro cable (mm)	Dimensiones (mm)	
<b>A</b> L42040	Aluminio	Paso transversal	10	94 x 44 x 21	<b>62,00€</b>
<b>B</b> L42030	Aluminio	Paso transversal	14	Ø 21	<b>48,90€</b>
<b>B</b> L42035	Aluminio	Paso transversal	25	Ø 30	<b>56,60€</b>
<b>B</b> L42038	Aluminio	Paso transversal	36	Ø 40	<b>67,00€</b>
<b>C</b> L42031	Plástico	Paso cruzado	14	Ø 21	<b>26,00€</b>
<b>C</b> L42036	Plástico	Paso transversal	25	Ø 30	<b>29,90€</b>
<b>C</b> L42039	Plástico	Paso lateral	36	Ø 40	<b>33,90€</b>
<b>D</b> L42032	Plástico	Paso lateral	2 a 7		<b>17,60€</b>
<b>D</b> L42033	Plástico	Paso lateral	7 a 9		<b>29,40€</b>
<b>D</b> L42034	Plástico	Paso lateral	10 a 12		<b>29,40€</b>
<b>D</b> L42037	Plástico	Paso lateral	2 x 3 a 6		<b>29,40€</b>



### Enchufes y accesorios 220 V

#### Alargadores eléctricos RATIO

Cable H07BQ-F IP56, 16A, excelente resistencia a los aceites, a la abrasión y a los UV. Conexiones moldeadas ofreciendo una estanqueidad perfecta y una eficacia de las conexiones duradera. LED indicador de tensión.

Ref.	Modelo	Sección del cable (mm²)	Longitud (m)	
<b>A</b> L43170	Macho P17 / Hembra RATIO	3 x 1.5 mm²	15	<b>149,00€</b>
<b>A</b> L43172	P17 macho / RATIO hembra	3 x 2.5 mm²	15	<b>194,00€</b>
<b>A</b> L43171	Macho P17/ Hembra RATIO	3 x 2.5 mm²	25	<b>259,00€</b>
<b>B</b> L43173	Macho P17/ Hembra P17	3 x 2.5	15	<b>154,00€</b>
<b>B</b> L43174	Macho P17/ Hembra P17	3 x 2.5	25	<b>229,00€</b>



#### Alargador eléctrico

Alargador eléctrico, longitud: 25m, longitud: 25 m, sección 3 x 1.5mm², cable H05 VV-F

L51252 ..... **47,00€**



#### Alargadores eléctricos MARINCO

Alargadores marinizados de alta calidad, conectores moldeados con indicadores LED de conexión, cable de alimentación estándar H07BQ, enchufe europeo de 250 V/ 50 Hz, toma Marínco.

Ref	Corriente (A)	Sección del cable (mm²)	Longitud (m)	
<b>A</b> L43166	16	3 x 1.5	15	<b>219,00€</b>
<b>A</b> L43167	16	3 x 2.5	25	<b>349,00€</b>
<b>B</b> L43168	32	3 x 4	15	<b>389,00€</b>



#### Alargador eléctrico

Longitud 15 m, 3 x 1.5 mm² Equipado con un disyuntor térmico que se dispara en caso de recalentamiento. 4 enchufes. Seguridad niños.

L51251 ..... **34,90€**

#### Alargadores eléctricos

Alargador vinilos, 25m, 230V, 3 x 1.5mm², longitud: 25 m, potencia: 3600 W, estanqueidad IP44, entregado con bolsa de almacenamiento.



L43051 Macho : tipo francés - Hembra: P17 **59,90€**

L43052 Macho: P17 - Hembra: P17 **68,00€**

#### Bolsa de almacenamiento

Bolsa de almacenamiento para cables eléctricos L43053 Modelo estándar ..... **6,60€**  
Adecuado para extensiones de hasta 50 m. ø300 mm x A 95 mm.



L43169 Modelo MARINCO ... **49,90€**



L43180 Modelo RATIO ..... **28,70€**  
Bolsa de nylon resistente especialmente diseñada para guardar los alargadores MARINCO.



#### Soporte alargador eléctrico

Facilita la manipulación, el transporte y el almacenamiento de los alargadores. Entregado sin cable.

L51253 ..... **5,90€**



#### Enrollador de alargadores

Compacto y fácil de usar, capacidad de hasta 30 m. Con muesca de bloqueo del cable. Se vende desnudo.

L51255 ..... **19,90€**

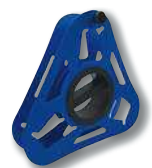

# CABLEADO

## Enchufes y accesorios 220 V

ELECTRICIDAD



### Enchufes HUBBEL

	Ref.	Corriente (A)	Modelo	
A	L43022	16	Base macho composite	103,00€
B	L43037	16	Base macho inox	182,50€
C	L43056	16	Clavija hembra	79,40€
A	L43055	32	Base macho composite	182,00€
B	L43038	32	Base macho inox	249,90€
C	L43057	32	Clavija hembra	99,40€
D	L43058	16 y 32	Capuchón pra clavija	49,40€



### Enchufe 16A MARINCO MARINCO

	Ref.	Corriente (A)	Modelo	
A	L43149	16	Base macho PVC	29,90€
B	L43152	16	Base macho inox	149,00€
C	L43153	16	Enchufe hembra	52,00€
D	L43154	16	Tapa para enchufe	23,90€
A	L43155	32	Base macho PVC	129,00€
B	L43156	32	Base macho inox	199,00€
C	L43157	32	Enchufe hembra	124,00€
D	L43158	50	Tapa para enchufe	39,00€

### Enchufes CEE RATIO

16A, estanqueidad IP56.



L42990 Base macho Poliamida  
**74,00€**

L43160 Base macho de acero inoxidable  
**109,90€**

L43161 Tapón hembra  
**77,90€**

### Enchufe de cubierta P17 16A BALS

Amperaje 16 A, normas Europeas, modelos cualitativos con prensaestopa



L43019 Enchufe hembra  
**14,10€**

L43012 Enchufe macho  
**10,90€**



L43011 Base macho  
**26,40€**



L43095 Base macho a empotrar  
**22,90€**

Con palanca de liberación para tapa de enchufe hembra. Dimensiones exteriores: 100 x 100 mm, profundidad: 81 mm, anchura: 91 mm.

### Enchufe de cubierta P17 32 A BALS

Amperaje 32A, Normas Europeas, modelos cualitativos con prensaestopa



L43062 Enchufe hembra  
**31,80€**



L43060 Clavija macho  
**26,20€**



L43065 Base macho  
**46,80€**

### Adaptadores enchufes de pantalan

Adaptador de 50cm para adaptar los cables de extensión de 16A o 32A a los terminales de los pantalanes, carga máxima permitida: 16A/3Kw.



L43097 Macho 16 A - Hembra 32 A  
**27,80€**



L43098 Macho 32 A - Hembra 16 A  
**29,10€**



### Enchufe doble P17

Una entrada macho P17 y 2 salidas hembras P17. Permite efectuar 2 salidas desde un enchufe simple P17 - 16A.

L43066 ..... **20,70€**

### Enchufes de interior para empotrar ES

Enchufes empotrables de interior, 16 A, normas ES.



L42980 Clavija macho 16 A  
**12,30€**

L42982 Base hembra  
**12,00€**

### Enchufe y clavijas 220 V

10/16 A, 2P+T, conforme norma eclipsa (protección niño), de caucho estanco.

L43017 Macho ..... **8,90€**

L43018 Hembra ..... **9,90€**

### Enchufe y clavijas 220V LEGRAND

Modelo de calidad con prensaestopas integrado. 10/16 A, 2P+T, conforme norma eclipsa (protección niño), de caucho estanco.



L43077 Macho  
**22,90€**



L43078 Hembra  
**33,50€**

### Enchufe de interior para empotrar FR

Base de enchufe hembra a empotrar 16A, norma Francia, L43014 ..... **11,20€**



### Cajas 220V BALS

Cajas estancas, tornillería acero inoxidable. Obligatorio para todas instalaciones 220 V.

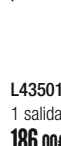

L43501 1 salida  
**186,00€**

1 disyuntor fase neutra (DPN Vigí) 16A 30mA AC.



L43500 2 salidas  
**209,00€**

1 interferencial 2 x 25A 30mA CA. Salida mediante 2 Disyuntores de fase neutra (DPN) de 16A.

MINI PRECIO



### Adaptador USB

Cargador adaptador 220 V, con 2 salidas USB de 2,4 A. Muesca para apoyar tu smartphone durante la carga desde un enchufe mural.

L51254 ..... **14,90€**



Protección niños

### Enchufe con adaptador Universal

Permite conectar todos los aparatos y enchufes 220V del mundo en un enchufe estándar 10/16A. Seguridad para niños.

L43050 ..... **28,80€**



PREMIUM

### Protección eléctrica líquida STAR BRITE

Forma una capa protectora impermeable, resistente a los rayos UV y dieléctrica. Protege los cables y los terminales de la corrosión, secado rápido. Tapón con práctico pincel aplicador, color negro, capacidad 118 ml.

B19411  
**20€<sub>10</sub>**



### Multimedidor digital

Pantalla digital. Protegido con fusible. Funciona con una pila cuadrada de 9V entregada (ref: A83540). Medidor de tensión de 200mv a 600 V, corriente alterna y continua. Retroiluminación. Mide las intensidad, las tensión y la resistencia, controla los diodos, mide la sensibilidad de los transistores (NPN y PNP). Dim. 138 x 69x 31mm.

L43476 ..... **35,70€**



### Carrete para soldaduras

L70001 81 g ..... **16,00€**



### Limpiador contactos BARDAHL

Elimina la oxidación y la sulfatación. Restablece las constantes eléctricas y elimina los falsos contactos. Disuelve y elimina grasas, polvos y suciedades. Repele el agua y la humedad. Seca rápidamente sin película grasa. Sin peligro para las superficies pintadas, el caucho, el plástico...

T10214 401 ml ..... **21,70€**



### Pinza para pelar cables y prensar

Alicates manuales para pelar y engarzar, suministrados en una caja con un surtido de 100 terminales.

L70009 ..... **30,20€**



### Protector de enchufe estanco

En plástico resistente, para proteger las conexiones de tomas estándares de las proyecciones de agua. Estanqueidad IP44.

L43054 ..... **6,60€**

### Especial limpiador contactos eléctricos

Limpia, desoxida, lubrica las conexiones eléctricas y electrónicas, no altera los ajustes.

B19410 Aerosol de 150 ml ..... **12,00€**



### Extractor de humedad "HYDREX"

Producto Waterproof, protege de la humedad todos los aparatos eléctricos, electrónicos y todas las conexiones para un funcionamiento óptimo. Deja una película protectora anti-corrosiva en los elementos tratados. Preventivo y curativo, rehabilita las constantes dieléctricas y las características iniciales en presencia del agua.

B19641 Aerosol de 150 ml ..... **20,70€**

### Adhesivo aislante eléctrico 3M

Cinta eléctrica de vinilo Temflex™ 165 de PVC de calidad profesional, de 0,15 mm de grosor, 15 mm de ancho y 10 m de longitud, apta tanto para uso en interiores como en exteriores.



B25421 Rojo ..... **1,95€**



B25423 Blanco ..... **1,95€**



B25422 Negro ..... **1,95€**



### Soldador estándar 12 V

Soldador recto, 12 V con toma de mechero.

062007 ..... **22,70€**

# .. LUCES DE NAVEGACIÓN E ILUMINACIÓN DE CUBIERTA ..

ELECTRICIDAD

## Luces de navegación para embarcaciones < 12 m

### Luces clásicas Mini TREM

Luces de navegación clásica 12 V, en policarbonato blanco, estanqueidad IP56, fijación fácil. Para barcos



L41080 Rojo 14,10€	L41081 Verde 14,10€	L41084 Dos tonos 17,50€	L41083 Blanco (Estrella) 14,10€	L41082 Blanco (Tope) 14,10€
--------------------------	---------------------------	-------------------------------	---------------------------------------	-----------------------------------

### Luces Easy Led Mini TREM



Bombilla LED integrada

Luces de navegación homologadas, compatibles LED 12 V, entregadas en un pack bombilla clásica + bombilla LED, conso: 0,1 A, en policarbonato blanco, IP56 impermeable, de fácil fijación. Para barcos



L41110 Rojo 23,60€	L41111 Verde 23,60€	L41114 Dos tonos 25,70€	L41113 Blanco (Estrella) 23,60€	L41112 Blanco (Tope) 23,60€
--------------------------	---------------------------	-------------------------------	---------------------------------------	-----------------------------------

### Luces clásicas estándar TREM

Idéntico a los modelos Mini pero con las dimensiones de la caja: a 58 mm x A 75 mm x P 54 mm.



L41090 Rojo 15,30€	L41091 Verde 15,30€	L41094 Dos tonos 18,80€	L41093 Blanco (Estrella) 15,30€	L41092 Blanco (Tope) 15,30€
--------------------------	---------------------------	-------------------------------	---------------------------------------	-----------------------------------

### Luces Easy Led Estándar TREM



Bombilla LED integrada

Idéntico a los modelos Easy Led Mini pero en las dimensiones de la carcasa: a 58 mm x A 75 mm x P 54 mm.



L41115 Rojo 24,70€	L41116 Verde 24,70€	L41119 Bicolor 27,30€	L41118 Blanco (popa) 24,70€	L41117 Blanco (cubierto) 24,70€
--------------------------	---------------------------	-----------------------------	-----------------------------------	---------------------------------------

### Luces clásicas HELLA

Luz de navegación compacta 12 V, carcasa sin tornillos, cierre rápido mediante un cierre dentado. La bombilla (incorporada) puede ser cambiada sin herramientas. Para barcos



### Luz bicolor plana cubierta



Luz para lancha a motor 12 V, cuerpo de zamac cromado (inoxidable), 12V, 5W (BA15d), L 72 x a 63 mm x A 38 mm.

L41071 ..... 32,80€

## Luces de navegación para embarcaciones < 20 m

### Luces clásicas TREM

Luces de navegación clásicas de 12 V, carcasa de policarbonato blanco, estanqueidad IPX6. Para barcos



L41155 Rojo 27,90€	L41156 Verde 27,90€	L41159 Bicolor 33,20€	L41158 Blanco (popa) 27,90€	L41157 Blanco (cubierto) 27,90€
--------------------------	---------------------------	-----------------------------	-----------------------------------	---------------------------------------

### Luces a LEDS TREM

Luces de navegación a LEDS para barco <20 m. Estanqueidad IP56, cuerpo en policarbonato blanco que resiste a los UV, utilización 12-24V. Responden a las certificaciones: ABYC A-16, CEVNI - IMO, Col-Ref 72. Dim : l 70 mm x A 63 mm x P 38 mm.



L41160 Rojo 48,50€	L41161 Verde 48,50€	L41162 Blanco (popa) 48,50€	L41163 Blanco (Cubierto) 48,50€
--------------------------	---------------------------	-----------------------------------	---------------------------------------

### Luces clásicas HELLA

Luz de navegación compacta de 12 V, carcasa sin tornillos, cierre rápido mediante un cierre dentado. La bombilla (incorporada) puede ser cambiada sin herramientas. Para los barcos < 20 m. Dim: a 105 mm x A 105 mm x P 90 mm.



L41046 Rojo 54,10€	L41044 Verde 54,10€	L41042 Bicolor 61,70€	L41047 Blanco (popa) 64,40€	L41049 Blanco (Cubierto) 66,70€
--------------------------	---------------------------	-----------------------------	-----------------------------------	---------------------------------------



### Luz de popa empotrable ATTWOOD

Luz de popa LED empotrable en el espejo de popa, visibilidad 3 Mn, ángulo de haz 135°. Robusto marco de acero inoxidable pulido, fácil instalación. Ø empotrado: 76 mm, grosor: 12,7 mm.

L41037 ..... 40,90€

## Luces sobre soporte

### Luces tricolores sobre soporte

Luz tricolor 12 V sobre eje articulado de acero inoxidable 316, ø19 mm, para barcos de

T10532  
A : 230 mm  
**69,90€**



T10533  
A : 630 mm  
**79,90€**

### Luces blancas 360° sobre soporte amovible

Luces sobre soporte amovible 12 V, A: 680 mm para barcos

T10515 ..... **112,00€**

### Luces LED blanca 360° sobre soporte amovible

Para barcos

L41087 A : 600 mm ..... **44,00€**

Luz blanca de 360° homologada por Easy Led, compatible con LED de 12 V, entregada en pack bombilla clásica + bombilla LED BA15D 2 W, consumo: 0,1 A.

L41075 A : 600 mm ..... **66,40€**

Luz blanca 360° homologada (COLREG 72, ABYC A16), 12/24 V, estanca IP56.

### Luces LED blanca 360° sobre soporte retráctil

Luz blanca homologada Easy Led 360°, compatible con LED de 12 V, entregada en un pack con bombilla clásica + bombilla LED BA15D de 2 W, consumo: 0,1 A. Mástil retráctil A: 600 mm. Para barcos

L41086 ..... **38,50€**

### Luces Blancas 360° sobre soporte articulado

Luces sobre soporte 12 V, para barcos

T10525 A : 630 mm

**58,00€**

Rótula y articulación plástico



T10520 A : 650 mm

**96,70€**

Rótula y articulación inox

### Luces de tope de mástil clásica HELLA

Luz tope de mástil clásica 12 V, homologada para barcos

L41050 ..... **65,10€**

### Luces LED blanca 360° sobre soporte articulado

Luz blanca 360° homologada (COLREG 72, ABYC A16), mástil articulado A: 600 mm, 12/24 V, estanqueidad IP56. Placa de montaje de acero inoxidable. Para barcos

L41074 ..... **99,90€**



### Luces Blancas 360° sobre soporte fijo

Luces sobre soporte 12 V, A: 105 mm para barcos

T10530 ..... **31,40€**

### Luces LED blanca 360° sobre soporte fijo

Para barcos

L41085 A : 110 mm ..... **22,00€**

Luz blanca 360° Easy Led homologada, compatible con LED de 12 V, entregada en un pack de bombillas clásicas + bombilla LED BA15D de 2 W, consumo: 0,1 A.

L41073 A : 110 mm ..... **43,60€**

Luz blanca 360° homologada (COLREG 72, ABYC A16), 12/24 V, estanca IP56.



## Luces tope de mástil

ad-nautic.es

### Luces tope de mástil clásica

Luz de mástil clásica 12 V para barcos

L41009 Blanco

**29,60€**



L41030 Tricolor

**28,20€**



### Luces tope de mástil clásica

Luz tope de mástil clásica 12 V homologa para barcos

L41076 Tricolor

**55,20€**



L41077 Tricolor

**91,00€**



### Luz de mástil Tiny Tri LED MANTAGUA

Luces de navegaciones a LEDS que ofrece una visibilidad máxima, robustos y estancos (IP67). Entregados con soportes

L41170 ..... **169,90€**



### Luces tope de mástil LEDS MANTAGUA

Luces de navegaciones a LEDS que ofrece una visibilidad máxima, robustos y estancos (IP67). Entregados con soportes



L41141 Luz tricolor ..... **213,00€**

Para barcos <20 m, alcance 2 Mn. Consumo: 1.2 W, A 79 mm - ø 70 mm, 160 g. Certificación WHEELMARK y parte de fuego en vidrio.



L41144 Luz tricolor + fondeo

**279,00€**

Para barcos <20 m, alcance 2 Mn. Consumo: 2.4 W, A 89 mm - ø 70 mm, 240 g. Certificación WHEELMARK y parte de fuego en vidrio.



L41148 Luz tricolor + fondeo + estrobo  
**368,00€**

Para barcos <20 m, alcance 2 Mn. Consumo: 2.4 W, A 89 mm - ø 70 mm, 240 g. Detección día/noche.

# LUCES DE NAVEGACIÓN E ILUMINACIÓN DE CUBIERTA.

## Iluminación submarina



Recuerda aplicar un producto antiincrustante a tus focos subacuáticos, ver P329.



**NEW**

### Iluminación subacuática APELO HELLA

Nueva gama de focos, diseñados exclusivamente para uso subacuático. Luz horizontal amplia con un ángulo vertical estrecho para un efecto dramático. Totalmente sellado IP68 y protegido electrónicamente, diseño robusto de montaje en superficie. Protección térmica avanzada. De fácil instalación y apto para cualquier material del casco. Elección de la iluminación azul o blanca del mismo producto. Se suministra con un cable de 2,5 m, alimentación: 9-32 V, tamaño: ø 95 x e 23,5 mm, perforación del cable 15,5 mm, garantía de 5 años.

	Ref.	Modelo	Color de iluminación	Flujo luminoso (Lm)	Consumo (W)	Peso (g)	
<b>A</b>	L41005	APELO 1	Blanco/Azul	1800	20	250	<b>198,00€</b>
<b>B</b>	L41006	APELO 2	Blanco/Azul	3000	30	600	<b>419,00€</b>
<b>C</b>	L41007	APELO A1 Plástico	Multicolor RGB	1800	15	300	<b>259,00€</b>
<b>D</b>	L41004	APELO A2 Bronce	Multicolor RGB	3000	30	650	<b>474,00€</b>



### Iluminación submarina ORA LUMISHORE

Iluminación subacuática montada en superficie que ofrece un excelente rendimiento para embarcaciones pequeñas y medianas. Haz de luz de 60° controlado por un único interruptor (opción inalámbrica disponible). 2475 lúmenes, LED 50.000 horas, protección contra polaridad inversa y protección contra sobretensión, estanqueidad IP68. Montaje en espejo de popa y en los laterales. Cuerpo de polímero, dim: ø85 x 10 mm, peso 84 g, 12V, 2m de cable suministrado. 1 año de garantía.

L46155 SMX 11 - Azul..... >251,00€  
L46156 SMX 11 - Blanco..... >251,00€

### Iluminación submarina SUPRA LUMISHORE

Versión bicolor en blanco y azul y haz de luz de 90°. 2 años de garantía.

L46157 SMX 23 - Blanco / Azul ..... >399,00€  
Dim : ø70 x 17 mm. 5625 Lúmenes  
L46158 SMX 53 - Blanco / Azul ..... >564,00€  
Dim : ø95 x 18 mm. 11250 Lúmenes  
L46159 SMX 93 - Multicolor ..... >804,00€  
Versión multicolor (espectro completo RGBW) y haz 90°. Dim: ø70 x 17 mm. 9000 lúmenes

## Iluminación de cubierta



### Foco de cubierta

Foco halógeno de 12 V, potencia 35 W, carcasa de plástico, óptica desmontable. Entregado sin cable.

L46103 ..... 48,00€

### ↔ Óptica para foco de cubierta

Óptica de recambio para el foco de cubierta.

L46104 35 W..... 26,30€  
L46105 55 W..... 31,60€

### Luz de cubierta + luz de tope



L41133 20 W..... 55,00€  
Foco de cubierta halógeno de 20W + luz de amarre de alcance 2Mn. Caja reforzada, tornillos de acero inoxidable. Se adapta a la mayoría de los perfiles de mástil.

L41136 20 W..... 124,00€  
Combinados foco de cubierta y luz trasera LED. Potencia 20W (cubierta), alcance 2Mn (embarcadero), tensión 9-30 V. Dimensiones: 188 x 142 x 60, estanqueidad IP67, 50.000 h de vida útil.



**PREMIUM**

### Focos barra LEDS UNITECK

Focos LED de altos rendimientos de última generación (CREE Led - USA). Genera un haz de luz homogéneo muy parecido a la luminosidad natural. Estancos IP67 y resistentes a la corrosión, cuerpo de aluminio, soporte de acero inoxidable 316L, perfectamente adecuado para todas las aplicaciones de exterior, incluso las más exigentes (navegación, vehículos recreativos, aplicaciones de carretera/agricolas...). Certificado E-mark R10 (Compatibilidad electromagnética), entregado con un cable de 1,5m. Tensión: 10-30 V, haz ancho 60°, blanco frío 6000K, vida útil >50000h.

	Ref.	Color	Modelo	Potencia (W)	Número de LEDS	Dimensiones (mm)	Peso (Kg)	
<b>A</b>	L46093	Blanco	1260 Lm	18	6 x 3 W	99 x 73 x 107	0.8	<b>39,90€</b>
<b>B</b>	L46094	Blanco	2520 Lm	36	12 x 3 W	167 x 73 x 107	1.1	<b>49,90€</b>
<b>C</b>	L46095	Blanco	3780 Lm	54	18 x 3 W	235 x 73 x 107	1.4	<b>79,90€</b>
<b>D</b>	L46097	Negro	1260 Lm	18	6 x 3 W	99 x 73 x 107	0.8	<b>39,90€</b>
<b>E</b>	L46098	Negro	2520 Lm	36	12 x 3 W	167 x 73 x 107	1.1	<b>49,90€</b>
<b>F</b>	L46099	Negro	3780 Lm	54	29 w 3 W	235 x 73 x 107	1.4	<b>79,90€</b>

### Foco de barra LED BREHAT MANTAGUA



**NEW**

Focos resistentes de aluminio negro, policarbonato y soporte de acero inoxidable. Blanco frío 6000k, ángulo de 40°, larga duración. Alimentación: 12-36 VDC. Resistente a las vibraciones, estanqueidad IP67, certificación EN60945 (no interferencia con AIS y VHF).

	Ref.	Modelo	Potencia (W)	Número de LEDS	Dimensiones (mm)	
<b>A</b>	L41164	1500 Lm	25	6	160 x 53 x 53	<b>42,90€</b>
<b>B</b>	L41165	3000 Lm	45	9	297 x 57 x 48	<b>98,00€</b>





### Foco recargable LEDS

Foco a LEDS potente de 1585 lúmenes con una batería de 5000mAh recargable a través de micro USB. También puede funcionar con una batería de litio CR 123. 5 modos (incluido el flash). Función Powerbank para recargar pequeños dispositivos. Estanco IP67, flotante, alcance 905 m, autonomía 2 a 26 h, dim: 171 x 153 x 103 mm, peso: 717 g, correa de transporte incluida.

L46231 ..... **125,90€**



NEW

### Focos recargables LED FREDDO

Focos LED, cuerpo de ABS y óptica de policarbonato. Baterías recargables de iones de litio, suministradas con cable de carga USB tipo C. Estanqueidad IP67, función powerbank 5 V / 2 A (1 A en L40195) con indicador de carga.

	Ref.	Potencia (Lm)	Capacidad (mAh)	Dimensiones (cm)	Peso (kg)	
A	L40195	1500	2200	9 x 14 x 17	0.38	<b>46,90€</b>
B	L40196	1500	4400	17 x 9 x 14	0.54	<b>69,90€</b>
C	L40197	6000	4400	17 x 9 x 18.5	0.7	<b>129,00€</b>



### Focos con mando a distancia OCEAN TECHNOLOGIES

Foco LED de 170.000 candelas, 1 lux a 320 m (equivalente a 200 W halógenos). Regulación lateral (360°) y vertical (75°). Fácil de instalar, se suministra con mando a distancia con cable estanco y cable de 4 m. Carcasa resistente a los rayos UV para uso en exteriores. 12 V, equivalente a 200 W halógenos. Vida útil de los LED de 7500 h.

L46232 ..... **299,90€**

### Focos recargable LEDS

Foco a LEDS estanco (IP67), cuerpo en ABS y caucho. Recargable 12V y 230V, batería Litio, 3 posiciones: Boost- Estándar - Flash (L46225) / SOS (L46228), entregado con correa ajustable (silbato para L46225).

CALIDAD PRECIO



L46225  
300 Lúmenes  
**59€<sup>90</sup>**

1 LED Cree® superbrillante de 3W, 350 m de alcance, con 5 LED rojos intermitentes en la parte trasera. Autonomía: 3h (Boost) / 6,5h (Estándar) / 12h (Flash). Batería Li 7 V / 2200 mAh.



L46228  
1200 Lúmenes  
**99€<sup>90</sup>**

3 LEDs Cree® superbrillantes de 5W, alcance 380 m. Autonomía: 7h (Boost) / 13h (Estándar) / 15h (SOS). Batería Li 11,1 V / 2200 mAh.



A



B

NEW

### Focos recargables LED MANTAGUA

Focos remotos y robustos en ABS blanco y óptica de policarbonato. Alimentación: 10-30 VDC, larga duración, resistente a las vibraciones. Temperatura de funcionamiento: -30°C/+70°C. Resistente a agua según IP56 (cabezal de luz) & IP68 (cuerpo), certificación EN60945 (no interferencia con AIS y VHF).

	Ref	Modelo	Alcance (m)	Consumo (W)	Potencia (Cd)	Rotación	Dimensiones (mm)	Peso (Kg)	Opción(es)	
A	L41166	Aval	550 m	22	70 000	350°	160 x 193 x 140	2.4	Se suministra con mando a distancia con cable (7 m de cable)	<b>619,00€</b>
B	L41167	Valan	1000 m	36	460 000	360°	183 x 193 x 190	2.4	Se suministra con 2 mandos a distancia: inalámbrico (pila incluida) y con cable (cable de 5 m)	<b>930,00€</b>

# BOMBILLAS Y FUSIBLES

## Bombillas y fusibles led para luces de navegación



Estas bombillas y fusibles Leds están compatibles con todas las luces seleccionadas por AD

ELECTRICIDAD



### Bombillas LEDs ATMB

Bombillas totalmente estancas de fuerte potencia, para utilización interior y exterior y luces de navegación.

	Ref.	Modelo	Número de LEDs	Consumo (W)	Tensión (V)	Dimensiones (mm)	Potencia (W)	
A	L72814	BAY15D	4	4	30	ø 19.2 - A 45.7	40	24,20€
A	L72815	BA15D	4	4	30	ø 19.2 - A 38.4	40	24,20€
B	L72813	Bombilla 36-39 mm	3	4	30	ø 18 mm - L 39	40	29,90€
B	L72812	Bombilla 41-44 mm	3	4	30	ø 18 mm - L 44	40	29,90€

### Bombillas LEDs 360° MANTAGUA

Bombillas reguladas para luces de navegación, bajo consumo eléctrico, vida útil: 50 000h. Ángulo de difusión: 50° x 360°, homologadas 2Mn COLREG y 3 Mn Marina mercantes por Veritas.



	Ref.	Modelo	Alcance (Mn)	Consumo (W)	Tensión (V)	Dimensiones (mm)	Eslora del barco (m)	
A	L72801	BAY 15 D	2	1.2	30	ø 33 x A 41	< 12	36,90€
A	L72802	BA 15 D	2	1.2	30	ø 33 x A 41	< 12	36,90€
A	L72803	BA 15 S	2	1.2	30	ø 33 x A 41	< 12	36,90€
B	L72820	BAY 15D	3	1.5	30	ø 41 x A 46	12 - 20	48,90€
C	L72811	Bombilla 38 - 42 mm	2	1.2	30	ø 33 x L 38 o 42	< 12	36,90€

## Bombillas con leds para iluminación interior



### Bombillas clásicas ATMB

Bombillas a Leds de primer calidad, circuitos integrados en una resina epoxy que permite un funcionamiento perfecto en medio salino. Vida útil (+ de 20 000h), bajo consumo eléctrico, excelente calidad de fabricación.

	Ref.	Modelo	Color	Número de LEDs	Consumo (W)	Tensión (V)	Dimensiones (mm)	Potencia (W)	
A	L72130	BA15D	Blanco cálido	18	2,16	30	ø 20 - A 48	30	18,40€
B	L72131	BA15S	Blanco cálido	18	2,16	30	ø 20 - A 48	30	18,40€
C	L72132	BA15S	Blanco frío	36	1,2	30	ø 18 - A 50	20	18,90€
D	L72133	BAY15D	Blanco frío	36	1,2	30	ø 18 - A 50	20	18,90€
D	L72134	BAY15D	Blanco cálido	36	1,2	30	ø 18 - A 50	20	18,90€
E	L72135	BA9S	Blanco cálido	27	2	30	ø 20 - A 42,5	30	23,90€
F	L72136	BA9S	Blanco cálido	15	2	29	ø 15 - A 41	20	17,80€
G	L72137	BA9S	Blanco cálido	6	2	30	ø 9,8 - A 25	15	13,60€
H	L72138	G4 horizontal	Blanco cálido	6	1	30	ø 30	15	14,50€
H	L72139	G4 horizontal	Blanco frío	6	1	30	ø 30	15	14,50€
I	L72140	G4 horizontal	Blanco frío	12	2	30	ø 30	25	18,10€
I	L72141	G4 horizontal	Blanco cálido	12	2	30	ø 30	20	18,10€
J	L72142	G4 vertical	Blanco frío	9	2	30	ø 11,5 - A 39	25	13,80€
K	L72143	G4 vertical	Blanco cálido	9	2	30	ø 11,5 - A 39	20	13,80€
L	L72144	G4 vertical	Blanco cálido	6	3	30	ø 11,5 - A 39	30	16,30€
M	L72145	MR11	Blanco cálido	9	2,5	30	ø 35 - A 33	30	16,90€
M	L72146	MR11	Blanco frío	9	2,5	30	ø 35 - A 33	35	16,90€
N	L72147	MR16	Blanco cálido	1	4	14	ø 50 - A 48	40	21,90€
N	L72148	MR16	Blanco frío	1	4	14	ø 50 - A 48	45	21,90€
O	L72149	Bombilla 38 mm	Blanco frío	3	0,5	16	ø 10,8 - L 38	10	10,60€
P	L72153	Bombilla 39 mm	Blanco cálido	3	0,4	30	ø 10,8 - L 39	10	11,60€
Q	L72150	Bombilla 44 mm	Blanco frío	3	0,5	16	ø 10,8 - L 44	10	10,60€
Q	L72152	Bombilla 43 mm	Blanco cálido	15	3	30	ø 10,8 - L 43	25	17,80€
Q	L72151	Bombilla 43 mm	Blanco frío	15	3	30	ø 10,8 - L 43	25	17,80€
R	L72700	Iluminación compás				12 / 24		0,5	12,00€
S	L72092	H3 - Foco	Blanco frío	25	-	24	ø 14 - A 44	70	14,90€

CALIDAD PRECIO

### Bombillas LEDs MANTAGUA

Bombillas reguladas para tensión de 9 a 30 Vdc sin variación de intensidad. Bajo consumo eléctrico y larga vida útil (50000 h).



Tecnología CREE



	Ref.	Modelo	Color	Consumo (W)	Tensión (V)	Dimensiones (mm)	Ángulo de difusión (°)	Potencia (W)	
A	L72837	G4 horizontal	Blanco cálido	1.3	30	L 24 x a 19 x A 10	90	10	15,50€
B	L72839	G4 horizontal	Blanco cálido	2.2	30	L 40 x a 38 x A 4	120	20	17,90€
C	L72838	G4 vertical	Blanco cálido	1.3	30	L 20 x a 10 x A 9	90	10	25,80€
D	L72842	Bombilla 38 mm	Blanco cálido	1.5	30	ø 18 x L 38	110	15	19,40€
D	L72843	Bombilla 42 mm	Blanco cálido	1.5	30	ø 18 x L 42	110	15	19,40€

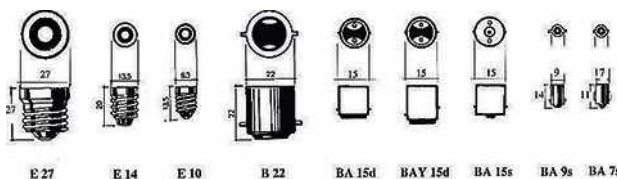

Bombillas de repuesto

Ref.	Modelo	Tensión (V)	Potencia (W)	Embalaje	
L72112	BA15D - 10 W	12	10	Por 2	8,60€
L72122	BA15D - 15 W	12	15	Por 2	8,95€
L72010	BA15D - 5 W	24	5	Por 2	9,50€
L72011	BA15D - 10 W	24	10	Por 2	9,50€
L72401	BAY15D - 10 W	12	10	Unidad	10,70€
L72411	BAY15D - 25 W	12	25	Unidad	11,50€
L72301	BA9S - 3 W	12	3	Unidad	7,50€
L72303	BA9S - 5 W	12	5	Unidad	9,40€
L72304	BA9S - 20 W	12	20	Unidad	12,20€
L72015	BA9S tubo	24	4	Por 2	11,50€
L72202	BA15S - 5 W	12	5	Por 2	5,20€
L72013	BA15S - 10 W	24	10	Por 2	7,00€
L72521	G4 - 5 W	12	5	Unidad	5,80€
L72531	G4 - 10 W	12	10	Unidad	6,90€
L72541	G4 - 20 W	12	20	Unidad	10,20€
L72016	G4 - 10 W	24	10	Por 2	20,30€
L72017	G4 - 20 W	24	20	Por 2	19,40€
L72550	Krypton P 13.5 s - 2.5 W	3.6	2.5	Por 2	6,20€
L72501	H3	12	55	Unidad	6,40€
L72545	GU5	12	20	Unidad	10,40€
S25001	Para luz de socorro	6	6	Por 2	9,80€

ELECTRICIDAD

Bombillas clásicas



Ref.	Modelo	Tensión (V)	Potencia (W)	Dimensiones (mm)	Embalaje	
A L72012	Estándar - 38 mm	12	5	ø 10 - L 38	Por 2	10,00€
A L72022	Estándar - 38 mm	12	10	ø 10 - L 38	Por 2	6,40€
A L72018	Estándar - 38 mm	24	5	ø 10 - L 38	Por 2	9,70€
A L72032	Estándar- 42 mm	12	5	ø 10 - L 42	Por 2	5,60€
A L72042	Estándar - 42 mm	12	10	ø 10 - L 42	Por 2	5,60€
A L72019	Estándar - 42 mm	24	5	ø 10 - L 42	Por 2	8,70€
A L72020	Estándar - 42 mm	24	10	ø 10 - L 42	Por 2	10,90€
B L72060	Rojo - 38 mm	12	5	ø 10 - L 38	Por 2	3,70€

# ILUMINACIÓN INTERIOR

Apliques

**Aplique LEDS Piana MANTAGUA**

Acabado en acero inoxidable cepillado e interruptor en ABS negro, haz de luz ancho de 120°, 20 W (consumo de 1,5 W), potencia de 110 Lm, 9-30 VDC. Tamaño: 61 x 90 x 100 mm, peso: 225 g. Salida USB 2 A en el modelo L41177.

L41176 Sin salida USB ..... 69,90€

L41177 Con salida USB ..... 119,90€

**Aplique LEDS Belle-Ile MANTAGUA**

Acero inoxidable barnizado, 10W (consumo de energía 1,3W), 9-30V, blanco cálido, ángulo de haz de 90°. Dim: ø60 x l 100 x A 90mm. Interruptor ABS negro, salida USB (sólo en L41173)

L40066 Sin salida USB ..... 78,00€

L41173 Con salida USB ..... 124,00€

Focos & plafones

**Plafón**

Utiliza 2 bombillas 2 x 5W (entregado sin bombilla), con interruptor. Dim: 160 x 35 mm

L40003 ..... 19,90€

**Plafón doble iluminación**

Iluminación blanca o iluminación de ambiente roja. ø140 x 40 mm, cuerpo abs antigolpe e interruptor ON/OFF/ON. Bombillas 6W-12V, ø10 x 38 mm (2 blanca, 1 roja).

L40025 ..... 28,40€

**Plafón acero inoxidable**

Plafón acero inoxidable, con interruptor on/off.

L40016 ø 110 x 32 mm ..... 39,50€  
10W

L40015 ø 140 x 40 mm ..... 42,80€  
20W

**Plafón latón**

Plafón latón, con interruptor on/off. Dim : ø 138 mm x 40 mm, potencia : 15W.

L40009 ..... 48,00€

**Plafones sensitivo LEDS**

Plafón LED sensitivo (funciona sin interruptor), dos intensidades: ON/DIMMER/OFF. 107 lúmenes, blanco cálido, 12V, 3W, estanqueidad IP66. Cuerpo de ABS blanco. ø130 mm.

L40091 ..... 55,80€

# ILUMINACIÓN INTERIOR

## Focos & plafones

### Focos LEDS TREM

Gama de focos empotrados cualitativos, blanco cálido 3000K, acabado en acero inoxidable 316L, cuerpo de aluminio (plástico para el modelo de cortesía). Fuente de alimentación 10-32 V, estanqueidad IP65.

MINI PRECIO



**L40185** Foco cuadrado ..... **32,70€**  
Potencia 3,6 W, 237 lúmenes, Dim-total: 72 x 72 x 22 mm, ø empotramiento: 55 mm.



**L40186** Foco redondo ..... **32,70€**  
Potencia 3,6 W, 250 lúmenes, Dim-total: ø72 x 22 mm, ø de empotramiento: 55 mm.



**L40184** Foco de cortesía ..... **22,30€**  
Potencia 0,6 W, 17 lúmenes, dim-total: ø38 x 27 mm, ø de empotramiento: 19 mm. Ideal para iluminación decorativa o para marcar pasos, pendientes, etc...



A



B



C



D



### Focos Tudy LEDS MANTAGUA

Blanco cálido, 10W (consumo de energía 1,9W), 9-30V, ángulo del haz 120°. Dimensiones totales: ø 72 mm x 20 mm, Dimensiones empotradas: ø 54 mm x 15 mm. Estanqueidad IP67.



	Ref.	Tipo	Color	
A	L41180	Sin interruptor	Blanco	<b>39,90€</b>
B	L41181	Con interruptor	Blanco	<b>44,30€</b>
C	L41171	Sin interruptor	Acero inoxidable pulido	<b>41,00€</b>
D	L41172	Con interruptor	Acero inoxidable pulido	<b>45,40€</b>

### Focos LEDS QUICK



Gama de iluminación a leds cualitativa, desarrollada en estrecha colaboración con los astilleros europeos.

	Ref	Modelo	Color	Acabado	Interruptor	Potencia (W)	Tensión (V)	Consumo 12V (A)	Tipo de estanqueidad	Diámetro total (mm)	Diámetro de montaje (mm)	
A	L72155	Ted	Blanco cálido	Blanco plastificado	No	2	30	0.17	IP40	72 mm	54	<b>35,00€</b>
B	L50093	Ted	Blanco cálido	Acero inoxidable pulido	No	2	30	0.15	IP40	72 mm	54	<b>41,90€</b>
B	L50098	Ted	Blanco natural	Acero inoxidable pulido	No	2	30	0.15	IP40	72 mm	54	<b>47,00€</b>
B	L50094	Ted	Blanco cálido	Acero inoxidable pulido	No	2	30	0.15	IP40	72 mm	54	<b>47,00€</b>
C	L50099	Ted Switch	Blanco cálido	Acero inoxidable pulido	Sí	2	30	0.15	IP40	72 mm	54	<b>50,50€</b>
D	L50092	Tims	Blanco cálido	Acero inoxidable pulido	Sí	2	30	0.15	IP40	90 mm	Aplique	<b>78,00€</b>
E	L50096	Bryan	Blanco natural	Acero inoxidable pulido	No	2	30	0.15	IP40	73 x 72 mm	54	<b>46,90€</b>

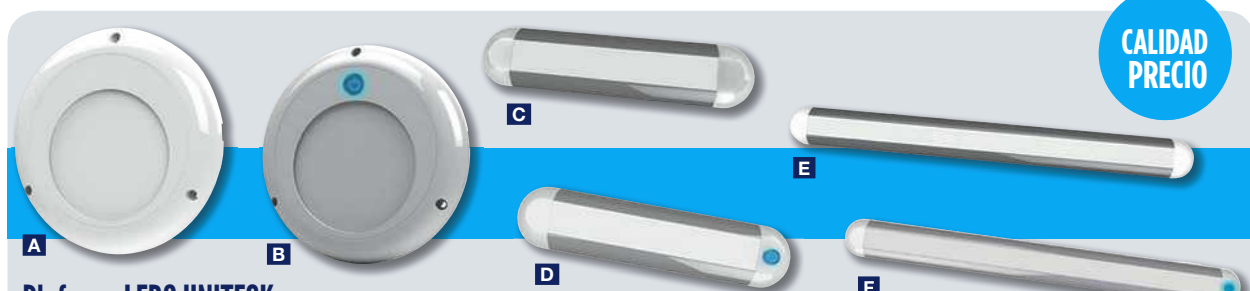

CALIDAD PRECIO

### Plafones LEDS UNITECK

Gama de iluminación LED 12/24 V de alto rendimiento de última generación. Su avanzado diseño electrónico utiliza la mejor tecnología LED del mercado en términos de calidad de iluminación y longevidad (tecnología SMD). Genera un haz luminoso homogéneo muy próximo a la luminosidad natural, cuya intensidad puede regularse, bien mediante un interruptor a distancia (no suministrado), bien con su interruptor táctil integrado, según el modelo. Ocupa poco espacio para facilitar la instalación incluso en los espacios más reducidos.

Haz de luz de 120°, vida útil >50.000 horas, estanqueidad (IP67) y electrónica resistente a la corrosión. Perfectamente adaptado para todas las aplicaciones interiores más exigentes (náutica, vehículos de ocio e industriales...). Certificación E-mark R10 (compatibilidad electromagnética) exigida por la industria del automóvil. Construcción: ABS y policarbonato, montaje en superficie con tornillos suministrados.

	Ref.	Modelo	Potencia (W)	Lúmenes	Color	Interruptor	Consumo (W)	Tensión (V)	Dimensiones (mm)	Peso (g)	
A	L46160	Redondo	18	650	Blanco frío	No	9	30	ø130 x 12	140	<b>39,00€</b>
B	L46161	Redondo	18	650	Blanco frío	Sí	9	30	ø130 x 12	140	<b>45,00€</b>
C	L46162	Barra	12	400	Blanco	No	10	30	300 x 54 x 12	400	<b>49,00€</b>
D	L46163	Barra	12	400	Blanco	Sí	10	30	300 x 54 x 12	400	<b>55,00€</b>
E	L46164	Barra	26	600	Blanco	No	15	30	600 x 54 x 12	800	<b>75,00€</b>
F	L46165	Barra	26	600	Blanco	Sí	15	30	600 x 54 x 12	800	<b>79,00€</b>

MINI PRECIO



**Lámpara mesa de carta LEDS**

Lámpara de mesa a tarjeta LEDS 12 V, fuerza 0.56W. L: 46 cm, flexible de acero cromado, base plástico, interruptor integrado.

L40004

**29€  
90**



**Lámpara para mesa de cartas LEDS MANTAGUA MANTAGUA**

L39994 Yeu ..... **89,00€**  
Aluminio pintado, 1 LED, potencia 10W, consumo 1,8W (12V), 9-30V, con interruptor. Dimensiones: ø 20 mm x 290 mm.

L72054 Glénan ..... **159,90€**  
Aluminio cepillado anodizado negro mate, blanco cálido y rojo (20W / 10W), consumo 2,8W, 9-30V. Regulador de intensidad central para cambiar el color y regular la intensidad. Dim: 410 x 55 x 40 mm, peso 150 g.

**Lámpara mesa de cartas LEDS "Shark" QUICK**



Doble iluminación blanca fría / roja, interruptor en la cabeza. Tensión 10-30V, potencia 1.5W, conso 0.12A (12V).

L50091 Flexible 30 cm ..... **104,00€**  
L50090 Flexible 50 cm ..... **118,00€**

**Regletas**



**Regleta LEDS**

Regleta 30 tipos de LEDS gran ángulo blanca, bastidor aluminio anodizado. Iluminación equivalente a 50W, conso 3W, 8-30V, Dim: 320 x 25 x 30 mm.

L72068 ..... **65,70€**



**Cinta LEDS**

Cinta LED 12 V blanca cálida (3000 K), longitud 5 m, rompible cada 50 mm. Cinta autoadhesiva, 60 leds por metro lineal, 4,8 W/m. Intensidad a 1 m: 40 lux.

L72157 ..... **58,00€**



**Regleta LEDS "Enez" MANTAGUA**

Regleta LEDS aluminio anodizado, iluminación blanca y roja (20W/10W), conso 4.8W, 9-30V, interruptor. Dim: 254 x 22 x 23 mm.

L72053 ..... **76,00€**

**Conectores para cinta LEDS**

Conector rápido para cinta LEDS

L72159 ..... **4,10€**



**Cinta LED portátil FRENO**

45 LEDs, fijación rápida con correas y funda de almacenamiento suministradas, alimentación mediante puerto USB, 5 V / 3,5 W. Estanqueidad IP67, peso 115 g, dim: 150 x 1 cm. Funciona con un puerto USB (12V) o con un powerbank (L40191).

L40190 ..... **20,90€**

**Cinta LEDS TREM**

Cinta luminosa LED 12 V, flexible en silicon, estanqueidad IP68 para aplicaciones interiores y exteriores. 10 W/m, 400 lúmenes, ángulo de 120°, 120 LEDs por metro. Rompible, no se calienta, amplio rango de uso (-25°C a +70°C), vida útil de 50000 horas. Sección 6 x 12 mm, entregada en rollos de 5 m.

L40180 Blanco cálido ..... **57,40€**  
3000 K

L40181 Azul ..... **57,40€**



**Cinta LEDS MANTAGUA**

Cinta LEDS 12V, autoadhesiva. Potencia 30W/ml. Conso 3,6W/metro. Puede cortarse cada 3 leds. Iluminación blanco cálido. Ancho 4mm.

L40099 Interior - 1 m ..... **18,70€**

L40098 Exterior IP68 - 1 m ..... **28,00€**



**Kit de fijación cinta LEDS TREM**

Kit de 6 clips.

L40182 ..... **2,70€**

# ILUMINACIÓN PERSONAL

## Linternas & lámparas

ELECTRICIDAD



### Lámpara antimosquitos FREUDO

Lámpara antimosquito Linterna estanco, lavable y recargable por USB. Esta lámpara permite matar los mosquitos sin productos químicos y sin ruido (Voltaje de la rejilla: 500V). Dim: ø88 mm, A: 129 mm.

L40158 ..... 27,90€



### Mini ventilador LED FREUDO

Mini ventilador de cabina, luz LED integrada, gancho ajustable, batería recargable en el puerto mini-USB. Autonomía: luz 2,5 h, ventilador 4,5 h, uso combinado 3,5 h. Dim: 16 x 9,5 x 4,3 cm, peso: 86 g.

I80220 ..... 19,40€

## Linternas LEDS FREUDO



L40160 TA100 - 100 Lúmenes ..... 19,90€  
Estanqueidad IPX4, 1 pila AA (incluida), ø24 x 96 mm, 72g con pila. Alcance 80 m, autonomía 3h boost / 7h eco.



L40161 TA300 - 300 Lúmenes ..... 28,50€  
Estanqueidad IPX4, 3 pilas AA (incluidas), ø34 x 125 mm, 148g con pilas. alcance 150 m, autonomía 3h30 boost / 6h30 estándar / 20h30h eco.



L40162 TA600 - 600 Lúmenes ..... 32,80€  
Estanqueidad IPX7, 6 pilas AA (incluidas), ø45 x 179 mm, 420g con pilas. alcance 310 m, autonomía 10 h boost / 30 h eco.

## Linterna compacta FREUDO



Linterna telescópica híbrida con función powerbank de 800 mAh. Diferentes modos de iluminación (bajo/intermitente/apagado). La pantalla se pliega para facilitar su transporte. Indicador de carga, panel solar integrado para recarga. Tiempo de carga: USB 4-6 h / solar 20 h. LED blanco 140 Lm, dim: ø90 x 47 mm, peso: 132 g. Se suministra con cable USB.

L40199 ..... 24,90€



## Linterna retro FREUDO

Linterna retro recargable, funciona con un potenciómetro para ajustar el brillo. 5 modos (cálido, llama, blanco, cálido y blanco, apagado). Se carga mediante cable USB tipo C (3 h de carga). Batería de litio integrada de 2000 mAh. Estanqueidad IPX4. Tamaño: ø100 x 145 mm, peso: 210 g.

L40200 ..... 34,00€

## Linternas LEDLENSER

Gama de linternas LED recargables que ofrecen una innovadora difusión de la luz por medio de microprismas. Esto permite una distribución del rayo descendente sin deslumbramiento y altamente eficiente. Proporciona un ambiente cálido y agradable (blanco cálido). Función de luz roja en los 3 modelos, sistema de cargador magnético, gancho de fijación, IP66 impermeable, 7 años de garantía.

	Ref.	Modelo	Potencia (Lm)	Autonomía (h)	Dimensiones (mm)	Peso (g)	Opción(es)	
A	L45945	ML4	300 / 150 / 50 / 5	2.2 - 40 h	34.5 x 97	71		39,90€
B	L45946	ML6	750 / 550 / 5	3.5 - 200 h	42 x 178	280	Powerbank	89,90€



## Linterna LED

Compacta y polivalente, esta potente linterna de aluminio Plastimo con haz ajustable ofrece 5 modos: Fuerte/Media/Eco/Flash/SOS.

Se entrega con correa de muñeca.

Modo fuerte: 500 lúmenes (ANSI) - Alcance 300 m - 3 h de autonomía.

Modo Eco: 100 lúmenes (ANSI) - Alcance 60 m - Autonomía 6 h.

Modo Flash: Flash / SOS.

Dimensiones: ø 33 x 131 mm

Peso: 121 g sin batería.

Baterías: 3 x AAA (no incluidas).

L40164 ..... 17,90€

## Linternas LEDLENSER

Linternas LED estancas, recargables, fiables y de alta calidad, diseñadas para el uso diario en casa, en barcos, al aire libre, en la artesanía y la industria, así como para una amplia gama de aplicaciones de ocio. La gama Core ofrece tecnologías y funciones innovadoras, así como una excelente relación calidad-precio. Se suministra con batería de iones de litio de 3,7 V, correa de mano y cable de carga magnético.

	Ref.	Modelo	Flujo luminoso (Lm)	Alcance (m)	Tipo de estanqueidad	Dimensiones (mm)	Peso (g)	
A	L45205	P5R Core	500 / 350 / 130 / 15	250 / 180 / 110 / 40 m	IP68	ø29 x 123	106	74,90€
B	L45206	P6R Core	900 / 600 / 240 / 15	240 / 190 / 120 / 25 m	IP68	ø35 x 151	170	94,90€
C	L45207	P7R Core	1400 / 1000 / 440 / 15	300 / 210 / 130 / 15 m	IP68	ø35 x 158	202	115,00€



## Accesorios de recarga LEDLENSER

- L45212 Estación de tipo A ..... 12,90€  
Cargador de pared compatible linterna P6R Core.
- L45213 Estación de tipo B ..... 12,90€  
Cargador de pared compatible linterna P7R Core.
- L45214 Cable tipo A ..... 6,90€  
Cable de 120 cm para cargar todos los productos Ledlenser compatibles con el sistema de carga magnética.



ad-nautic.es

## Linternas buceo LEDS FREDDO

- L45996 ..... 39,90€



ELECTRICIDAD

## Lámparas de alto rendimiento LEDLENSER

Proyectores LED recargables de calidad profesional. Con una increíble potencia de iluminación en un formato compacto. Sistema de enfoque avanzado para ajustar el haz según el uso y la distancia de iluminación, fuente de luz sin parpadeos, función de bloqueo de transporte para evitar el encendido accidental, diferentes niveles de potencia para elegir la intensidad de luz adecuada. Se suministra con cables de carga magnéticos. 7 años de garantía



	Ref.	Modelo	Flujo luminoso (Lm)	Alcance (m)	Tipo de estanqueidad	Dimensiones (mm)	Peso v	
A	L45210	P18R	4500	720 m	IP54	171 x 47	640	269,00€
B	L45211	X21R	5000	800 m	IP54	405 x 39	1315	429,00€

## Pilas y powerbank



### Pilas VARTA

- A83505 LR03 / AAA ..... 5,60€ Entregadas por 4.
- A83508 LR01 / N ..... 5,80€ Entregadas por 2.
- A83510 LR14 / C ..... 6,90€ Entregadas por 2.
- A83520 LR06 / AA ..... 5,70€ Entregadas por 4.
- A83540 Cuadrada presión 9V ..... 6,40€ La unidad
- A83515 CR2025 ..... 3,50€ La unidad
- A83516 CR2032 ..... 3,50€ La unidad
- A83517 CR2016 ..... 3,50€ La unidad
- A83500 LR20 / D ..... 8,90€ Entregadas por 2.
- A83521 12V / A23 ..... 3,60€ La unidad

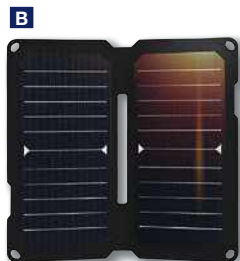

## Mini paneles solares FREDDO

Mini paneles solares portátiles regulados monocristalinos para cargar tus pequeños dispositivos directamente a través del cable USB. Ojales integrados para un montaje multiposición.

	Ref.	Potencia (W)	Tensión	Dimensiones (cm)	Dimensiones plegada (cm)	Peso (g)	
A	L40192	5	5 V x 1 A USB	28 x 22 x 0,6	No plegable	173	40,00€
B	L40193	14	5 V x 2,1 A & 5 V x 2,5 A USB	35 x 27 x 2,5	27 x 18 x 0,5	337	74,90€
C	L40198	21	5 V x 3 A - 9 V x 2 A - 12 V x 1,5 A USB-C (x2) et USB (x1)	57,5 x 27,5 x 3	18,2 x 27,5 x 10	425	94,90€

## Linternas frontales

### Linternas frontales PLASTIMO

Gama de linternas frontales LED, 2 tipos de haces (Fuerte/Eco). Silbato integrado en la cinta para el modelo F9 (L40171). Luz roja en el modelo LightWeight (L40172).

	Ref.	Modelo	Potencia (Lm)	Alcance (m)	Autonomía (h)	Peso (g)	Estanqueidad	Alimentación	
A	L40170	F5	170	100	5 h	57 g sin pilas	IPX4	3 x AAA / LR03 (incluidas)	18,70€
B	L40171	F9	210	65	48 h	60 g sin pilas	IPX4	3 x AAA / LR03 (no incluidas)	22,60€
C	L40172	Lightweight	200	40	50 h	41 g batería incluida	IP64	Batería recargable USB (incluida)	39,90€

### Linternas frontales FREDDO

Sangle de tête ajustable, interrupteur magnétique, 2 modes HI / LOW.

	Ref.	Modelo	Potencia (Lm)	Alcance (m)	Autonomía (h)	Peso (g)	Tipo de estanqueidad	Alimentación	
A	L45995	Estanca	170	115	1,5 h	180	30m	3 x AAA / LR03 (incluidas)	38,60€



# ILUMINACIÓN PERSONAL

## Linternas frontales



NEW

## Linternas frontales LEDLENSER

Gama de linternas frontales estancas, robustas, fiables y recargables. Baterías recargables de ión-litio de 3,7 V incorporadas, sistema de carga magnético. 7 años de garantía.

**-Gama HF4R:** Modelo delgado y ligero para el uso diario. Su luz roja de faro y la perfecta iluminación de cerca y a distancia de dos fuentes de luz hacen de la HF4R Core la linterna frontal ideal para todas sus aplicaciones.

**-Gama HF6R:** un faro potente e intuitivo con una carcasa de aluminio ligera y de alta calidad, tres niveles de luminosidad y una luz roja de linternas frontales.

**-Gama HF8R:** tecnología de haz de luz adaptable que atenúa y enfoca automáticamente el haz de luz. Puede utilizarse con las manos libres y no requiere control manual.

	Ref.	Modelo	Color	Potencia (Lm)	Alcance (m)	Peso (g)	Tipo de estanqueidad	Color de iluminación	
A	L45200	HF4R	Negro	500/300/120/20	130/00/60/15 m	72	IP68	Blanco/Rojo	39,90€
B	L45201	HF4R	Azul	500/300/120/20	130/00/60/15 m	72	IP68	Blanco/Rojo	39,90€
C	L45202	HF6R	Negro	800/500/250/20	160/140/80/15 m	126	IP68	Blanco/Rojo	59,90€
D	L45203	HF6R	Azul	800/500/250/20	160/140/80/15 m	126	IP68	Blanco/Rojo	59,90€
E	L45204	HF8R	Negro	1600/900/300/20	210/160/120/15 m	194	IP68	Blanco/Rojo	109,00€
F	L45942	MH7	Negro	600	200	139	IP54	Blanco/Rojo	79,90€
G	L45943	H5R CORE	Negro	500	200	167	IP67	Blanco	84,90€
H	L45944	H7R CORE	Negro	1000	250	259	IP67	Blanco	99,90€



PREMIUM

## Linternas frontales PETZL

Amplia gama de linternas frontales de calidad, adaptadas a todas tus aplicaciones.

**Gama Classic :** Ligeras, compactas y fáciles de usar, proporcionan una iluminación de proximidad para las actividades diarias de toda la familia.

**Gama Active :** Compactas y multihaz, garantizan una iluminación confortable a lo largo del tiempo. Responden a la necesidad de versatilidad en las actividades al aire libre.

**Gama Performance :** Ultra potentes, adaptan automática e instantáneamente la iluminación a las condiciones de luz ambiente. Ideal para actividades dinámicas y exigentes. Programable a través de MyPetzl Light.

**Gama Profesional :** Compacta y robusta, diseñada para un uso frecuente en condiciones exigentes.

	Ref.	Gama	Modelo	Color	Potencia (Lm)	Alcance (m)	Peso (g)	Tipo de estanqueidad	Color de la iluminación	Opción(es)	
A	L45920	Classic	TIKKINA®	Azul	300	60	92	IPX4	Blanco	3 x AAA / LR03	25,00€
B	L45921	Classic	TIKKINA®	Gris	300	60	92	IPX4	Blanco	3 x AAA / LR03	25,00€
C	L45922	Classic	TIKKA®	Amarillo	350	70	94	IPX4	Blanco/Rojo	3 x AAA / LR03 + estuche SHELL	35,00€
D	L45923	Classic	TIKKA®	Gris	350	70	94	IPX4	Blanco/Rojo	3 x AAA / LR03 + estuche SHELL	35,00€
E	L45924	Classic	BINDI®	Negro	200	36	35	IPX4	Blanco/Rojo	Batería recargable USB	50,00€
F	L45984	Active	BINDI®	Verde	200	36	35	IPX4	Blanco/Rojo	Batería recargable USB	50,00€
G	L45925	Active	ACTIK®	Gris	450	100	98	IPX4	Blanco/Rojo	3 x AAA / LR03 + estuche SHELL	50,00€
H	L45926	Active	ACTIK®	Rojo	450	100	98	IPX4	Blanco/Rojo	3 x AAA / LR03 + estuche SHELL	50,00€
I	L45927	Active	ACTIK CORE®	Gris	600	115	88	IPX4	Blanco/Rojo	Batería recargable CORE + funda SHELL	75,00€
J	L45928	Active	ACTIK CORE®	Rojo	600	115	88	IPX4	Blanco/Rojo	Batería recargable CORE + funda SHELL	75,00€
K	L45929	Specialized	ARIA® 1	Negro	350	75	105	IP67	Rojo + Verde + Blanco	3 x AAA / LR03	40,00€
L	L45931	Specialized	ARIA® 2	Negro	450	115	106	IP67	Rojo + Verde + Blanco	3 x AAA / LR03	55,00€
M	L45962	Performance	SWIFT RL	Naranja	900	150	100	IPX4	Blanco	Batería recargable USB	120,00€



## Accesorios para linternas frontales PETZL

**L45978** Batería Accu CORE..... **30,00€**  
Batería recargable de iones de litio de 1250 mAh de gran capacidad para Linternas frontales Petzl con construcción HYBRID CONCEPT. Garantiza un alto rendimiento luminoso, incluso a bajas temperaturas. Recarga mediante toma USB integrada.

**L45932** Estuche SHELL LT ..... **6,00€**  
Funda protectora y de transporte para linternas frontales compactas PETZL que permite la difusión de la luz en modo linterna. Una linterna colocada en su interior se convierte así en una linterna con varias posibilidades de uso: colocada, suspendida en una tienda, fijada a un cinturón. Compatible con las linternas : TIKKID, TIKKINA, TIKKA, ZIPKA, ACTIK, ACTIK CORE, SWIFT RL, TACTIKKA, TACTIKKA+ Y TACTIKKA+ RGB.



# CONFORT



- 80** Cocinas y hornos
- 83** Campana extractora
- 83** Barbacoas y planchas
- 85** Material de cocina
- 90** Grupos fríos, refrigeradores y neveras

- 94** Producción y depósitos de agua
- 97** Distribución del agua
- 107** Calefacción & Climatización
- 110** Sanitarios



*Edisonik eta zate on  
gure proiektu komunitario  
50. urteurrenaren,  
animatu eta aurrera!*

*ANOS*

*Por 50 años  
más juntos AD*  
*[Signature]*

# COCINAS Y HORNOS

## Cocinas de gas



Tu tienda AD puede suministrarte todas las piezas ENO. Consúltalo.

CONFORT



### Cocina portátil

Cocina de gas con encendido piezo automático. Fusible de protección térmico en caso de aumento de la presión en el cartucho. Cierre automático en caso de extinción de llama. Autonomía de 90 minutos en potencia máxima o 4 horas a fuego lento. Potencia: 2000W. Peso: 2.5 kg. Dim: L 334 x P 260 x A 70 mm.

E40307 ..... 48,90€



### Cocina portátil CP250

Capacidad 390 ml.

E40308 ..... 5,10€

### Cocina 1 fuego ENO

En acero inoxidable. Pequeño y compacto, seguridad por termopar. Potencia del quemador: 2000 W. Peso 2,5 kg. Todo de acero inoxidable con protege llama lateral y prensa olla. Dimensiones: a. 290 x P. 280 x A. 110 mm.

E40298 ..... 215,00€



### Encimera empotrable ENO

En inox.



Especial barco de motor y catamaranes



E40306 1 fuego ..... 209,00€

Empotramiento: An 190mm x Profundidad 330mm x Altura 15mm. Potencia del quemador : 1750W. Peso : 2.52kg. Dimensiones totales : 210 x 350 x 124 mm. Abrazadera para cacerola incluida.



Soporte cardan solo

### Cardan para cocina 1 fuego ENO

Dim. cocina con cardan A 340 x P 350 x A 255 mm.

E40299 ..... 62,50€



E40305 2 fuegos ..... 275,00€

Empotramiento: An 450 x Pr 320 x Al 15 mm. Potencia del quemador: 1750 - 2500 W. Peso: 3,3 kg. Dimensiones totales: 465 x 335 x 80 mm.



E40315 3 fuegos ..... 339,00€

Empotramiento: An 450 x Pr 375 x Al 15 mm. Potencia del quemador: 1000-1750-2500 W. Peso: 4 kg. Dimensiones totales: 465 x 385 x 80 mm.



Especial velero



### Cocina 2 fuegos ENO

En inox con cardan. Dim. instalada : A 511 x P 334 x alt 246mm. Profundidad necesaria para el cardan : 392mm. Potencia quemador : 1750 - 2500 W. Peso : 3 kg. Platina gas: prensa ollas y cardan inox.

Conexión a la botella de gas con manguera flexible. Seguridad en todos los quemadores.

E40301 ..... 295,00€

### Prensa-ollas ENO

En inox, vendido por pares.



Especial barco de motor y catamaranes



E40316 Para modelo 2 fuegos ..... 99,90€

E40317 Para modelo 3 fuegos ..... 104,50€



### Encendedor AD

Modelo recargable.

E21401

5€90

PREMIUM

### Recarga para encendedor de gas

Capacidad de 250 ml, suministrado con boquillas universales.

E21402 ..... 4,50€



MINI PRECIO

CALIDAD PRECIO



### Cocina-horno "Origin" ENO

Cocina 2 fuegos. Horno esmaltado. Capacidad 26L, potencia 1800 W, puerta temperada. Con para-llamas. Quemadores de hierro fundido. 1,75Kw y 2,5Kw. Seguridad por termopar. Dimensiones L 504 x P 407 x A 466 mm, empotramiento 530 x 548 x 523 mm. Peso 23kg.

E40312

729€<sup>00</sup>



### Cocina-horno "Grand Large" ENO



¡La cocina horno más vendida!

Dimensiones totales: L 515 x P 447 x A 470mm. Empotramiento: L 530 x P 548 x A 523 mm. Seguridad por termopar en todos los quemadores. Prensa-ollas y antibalaneo integrados. Para-llamas en los 3 lados. Encendido electrónico.

E40304 2 fuegos, Horno acero inoxidable ..... 1049,00€  
 Quemadores 1,75 - 2,5 kW. Horno 1,8 kW, volumen 24 L. Peso 24,5 kg.

E40296 2 fuegos, Horno inox + grill ..... 1199,00€  
 Quemadores 1,75 y 2,5 kW. Horno 1,5 kW, volumen 19 L. Peso 23,9 kg.

E40291 3 fuegos, Horno acero inoxidable ..... 1149,00€  
 Quemadores 1, 1,75 y 2,5 kW. Horno 1,8 kW, volumen 24 L. Peso 24,5 kg.

### Bandeja horno ENO



Bandeja del horno "One", de acero inoxidable.  
 E40313 ..... 38,50€



Especial barco de motor y catamaranes



Encendido electrónico

### Cocina-horno "Allure" ENO

Dimensiones totales : L 515 x P 446 x A 470 mm. Empotramiento: L 530 x P 548 x A 523 cm. Para-llamas en los 3 lados, seguridad por termopar encendido electrónico.

E40302 2 fuegos, horno acero inoxidable..... 999,00€  
 Quemadores 1,75 kW y 2,5 kW. Horno 1,8 kW, volumen 24L. Peso 24,2 kg.

E40300 2 fuegos, horno inox + grill..... 1219,00€  
 Quemadores 1,75 kW y 2,5 kW. Horno 1,5 kW, volumen 19L. Peso 23,9 kg.

E40293 3 fuegos, horno inox + grill..... 1269,00€  
 Quemadores de 1 kW, 1,75 kW y 2,5 kW. Horno 1,5 kW, volumen 19L. Peso 24,2 kg.



### Horno empotrable "Gourmet" ENO

En inox. Medidas ext: L 547 x P 501 x A 437 cm. Empotramiento: L 520 x P 448 x A 415 mm - Potencia horno: 1,8 kW. Peso: 22,2Kg. Seguro manual de la puerta. Volumen : 25 l. Interior esmaltado.

E40322 ..... 809,00€



### Kit tapa para cocina ENO

Kit de tapa de vidrio templado compatible con todas las cocinas de 2 fuegos ENO.

E40314 ..... 109,00€



Todos los hornos y cocinas - hornos ENO son entregados con un terminal con rosca G1/4. Para conectar un tubo simple 8 mm, utilizar el adaptador E40271 (página 82).

CONFORT

# COCINAS Y HORNOS

## Cocinas-horno a gas

### ➔ Recambios para cocina-horno ENO

-  **E40365** Sujetadores ..... **9,20€**  
Para fijación rejilla cocina después 1991, entregados por 4
-  **E40369** Botones..... **9,80€**  
Color negro, para estufas de 1, 2 y 3 quemadores posteriores a 1997, se suministra en paquetes de 2.
-  **E40260** Botón Horno/grill..... **20,10€**
-  **E40261** Botón cocina..... **12,90€**
-  **E40266** Botón prensa ollas ..... **7,60€**

-  **E40350** Termopar ..... **10,30€**  
Para cocina con cardan después 1991
-  **E40351** Termopar con clip - 450 mm..... **17,30€**  
Para cocinas-horno 2 y 3 quemadores desde 1991
-  **E40354** Termopar con clip - 350 mm..... **15,80€**  
Para cocinas-horno 2 y 3 quemadores desde 1991
-  **E40353** Termopar con rosca - 1100 mm..... **21,30€**  
Para cocinas-horno 2 y 3 quemadores desde 1991
-  **E40262** Semi rápido..... **6,40€**
-  **E40263** Inyector - Rápido ..... **5,70€**

-  **E40264** Prensa ollas - Derecha ..... **21,80€**
-  **E40265** Prensa ollas - Izquierda..... **21,80€**
-  **E40273** Baja tapa quemador - Pequeño fuego ..... **31,30€**
-  **E40272** Baja tapa quemador - Semi rápido..... **32,10€**
-  **E40268** Rápido ..... **32,00€**
-  **E40267** Tapa quemador - Pequeño fuego ..... **14,10€**  
ø53 mm
-  **E40270** Tapa quemador - Semi rápido..... **18,00€**  
ø75 mm
-  **E40269** Tapa quemador - Rápido ..... **25,20€**  
ø100 mm

CONFORT

## Accesorios para instalación gas

### Flexible gas ENO

5 años de garantía

Ref.	Entrada / Salida	Dimensiones (cm)	
<b>A</b> E40505	G1/4 - Oliva	60	<b>40,70€</b>
<b>A</b> E40506	Oliva - Oliva	80	<b>50,50€</b>
<b>A</b> E40508	G1/4 - G1/4	600	<b>34,50€</b>
<b>A</b> E40507	G1/4 - G1/4	100	<b>38,90€</b>
<b>A</b> E40509	G1/4 - G1/4	150	<b>41,00€</b>
<b>A</b> E40513	G1/4 - G1/4	200	<b>47,00€</b>
<b>B</b> E40510	G1/4 - Racor liso 8 mm	60	<b>42,60€</b>
<b>B</b> E40511	G1/4 - Racor liso 8 mm	80	<b>47,50€</b>
<b>B</b> E40512	G1/4 - Racor liso 8 mm	100	<b>46,80€</b>

### Tubo gas

Las mangueras de gas tienen una vida útil de 5 años para los modelos con abrazaderas y de 10 años para los modelos con rosca.



Ref.	Tipo	Longitud (m)	Modelo	
<b>A</b> E40501	Con abrazaderas	1	5 años	<b>12,30€</b>
<b>A</b> E40500	Con abrazaderas	1.5	5 años	<b>13,30€</b>
<b>B</b> E40502	Empalme rosca 1/2"	1	10 años	<b>31,80€</b>
<b>B</b> E40504	Empalme rosca 1/2"	1.5	10 años	<b>36,30€</b>

### Tubería cobre

Ø 8 mm. Vendido por metro.

- E40531 ..... **31,70€**

### Llave de cierre gas

-  **E40343** Para botella ..... **46,70€**  
Llave de gas marino para botella de gas "camping gas" R907 (2.75kg), 904 (1.8kg), 901 (0.4kg).
-  **E40344** En mamparo..... **53,40€**  
Ø 8mm de oliva



Conforme a la norma EN50291:2010 y BSI Kite



### Detector monóxido de carbono

Dispositivo fiable y simple de instalar. Alimentación por batería de litio que garantiza una autonomía. Duración de la batería de litio: 7 años. Debe estar instalado en la misma habitación que el aparato susceptible de producir el CO. Alarma sonora (> 90 dB a 1 metro) y visual. Dim :100 x 72 x 36 mm, Peso 135 g.

- E40285 ..... **72,00€**

### Regulador de gas ENO

Regulador especial náutico con válvula de purga, 30 mb. Resistente al salitre a diferencia de los reguladores convencionales.

- E40342 Recto ..... **72,00€**

### Grifo regulador a clip ENO

- Grifo regulador a clip 27 mm para botella gas 6kg. E40345 ..... **38,90€**

### Adaptador G1/4 - tubo 8mm

- Permite pasar de una salida G1/4 a terminal liso para tubo de gas de 8mm. E40271 ..... **17,90€**



Especial barcos Hanse, Bavaria...

### Kit de conversión gas G1/4

Kit que permite convertir los barcos alemanes al sistema de gas CE estándar. Constituido de un pasa mampara que se conecta sobre la línea de cobre 8mm y que permite conectar un tubo estándar G1/4 (no hacia la izquierda) hacia el regulador.

- E40274 ..... **74,50€**

### Kit flexible gas

Juego de mangueras de gas adaptable de Bavaria (manguera MD 8 x 400 mm conexión roscada izquierda + manguera MD 8 x 600 mm conexión roscada derecha, conexión simple recta 8xR1/4 + anillo cortante de 8 mm).

- E40514 ..... **56,60€**



Especial náutica

- E40341 Salida 90° ..... **82,90€**

### Kit de conexión gas ENO

Este Kit de conexión completo permite ponerse al día con las normas de seguridad de las instalaciones de gas de manera sencilla. Tubo de 80 cm y manguera de 60 cm. Versión 50 mb disponible bajo pedido. Garantía 5 años.

- E40340 ..... **169,00€**



Ver esquema de instalación ENO Kit en nuestra web [ad-nautic.es](http://ad-nautic.es) sección Elegir Bien

### Kit de conexión ENO

Kit de conexión barbacoa/plancha para botella Campingaz. (Tubo 1.5m, grifo, regulador)

- E63248 ..... **99,90€**

## Placa de cocina Diesel WALLAS



Ideal como alternativa al gas a bordo, fácil de usar y limpiar. Potencia: 900-1900 vatios. Eficacia de la superficie cerámica idéntica a la de las placas domésticas. Sistema de quemador específico sin llama abierta, seguro en un barco. Fácil instalación con conexión al depósito de a bordo. Se suministra completo con mando a distancia, abrazaderas de cazoleta, 1 m de tubo de escape de acero inoxidable Ø 28 mm, 1 chimenea lateral de acero inoxidable, 4,5 m de tubo de aspiración de combustible, placa de toma del depósito con filtro, 4 m de cable de alimentación, abrazaderas y accesorios de acero inoxidable. Consumo de combustible: 0,09 a 0,19 L/H. Consumo eléctrico: 0,19 A - 12 V. Dimensiones : L 430 x A 305 mm x A 150 mm. Peso: 8 kg.

E40325 ..... >1790,00€

## Cocción



### Tostadora

Tostadora de hierro estañado para tostar pan en una placa de gas. Tamaño: 20 x 20 cm.

E22026 ..... 10,50€



### Hervidor retráctil

Hervidor retráctil para placas de gas/eléctricas/inducción/cerámica. Acero inoxidable y silicona. Resistente a los golpes, fácil de limpiar. Tamaño plegado: ø165 x A 45 mm. Tamaño desplegado: ø165 x A 145 mm. Capacidad: 1,5 l. Peso: 500 g. Apto para lavavajillas.

E22005 ..... 74,90€



### Hervidor con silbato

E22008 Lujó ..... 49,00€

Inox. Modelo reforzado. 2 litros

E22000 Azul ..... 29,40€

Inox. Asa plegable. 2.5 litros



### Hervidor eléctrico

Hervidor compacto de 1000 W con mango de madera y elegante diseño. Capacidad de 1 litro para preparar 5 tazas. Indicador de nivel, luz LED y apagado automático. Protección contra sobrecalentamiento y calor seco. Alimentación de 220 V.

E21459 ..... 59,00€

## ⊕ Kit de conversión calefacción WALLAS

La tapa sopladora convierte la cocina en un calentador de aire forzado de 1900 W. Dimensiones: 429 x 335 mm. Consumo: 0,28 A.

E63066 ..... >860,00€

CONFORT

# CAMPANA EXTRACTORA



## Campana extractora DOMETIC

Funciona según el sistema de reciclaje de grasa lavable y filtro de carbón activo fácil de remplazar, por lo que resulta innecesario la instalación de evacuación de aire. Las dos luces de trabajo integradas aportan un confort suplementario agradable. Dimensiones: L 400 x A 55 x P 280 mm. Tensión 12V, Potencia 5W capacidad 38/45 m³/h.

E40330 CK2000 ..... 469,00€



## ⊕ Filtro a carbón activo DOMETIC

Filtro de carbón activo para las campanas extractoras Dometic CK2000. Elimina los olores para un ambiente más fresco a bordo de su barco. Se suministran en juegos de 2.

E40331 ..... 49,00€

# BARBACOAS Y PLANCHAS

## Barbacoa Safire COOKER

Barbacoa inox portátil "todo en uno": grill, barbacoa, cocina y asador. Permite una cocción sana y dietética.

Muy compacto (ø345mm x A308mm), superficie de cocción ø 265mm, peso 3.5kg.



Preveer un kit de conexión gas para conectar la barbacoa a la instalación de gas de a bordo para el modelo gas.

E63232 Modelo carbón ..... 209,00€

Funciona con carbón vegetal o con briquetas combustibles (coco, carbón,...). Se entrega con una placa de cocción reversible, una parilla para asar y una briqueta coco "Quick Briq".



E63200 Modelo gas ..... 289,00€

Entregado con placa de cocción

## ⊕ Accesorios para barbacoa Safire COOKER



E63233 Realza tapa ..... 41,00€

Permite cocinar piezas más grandes, carnes, pollos, etc.



E63202 Soporte ø 25 mm ..... 99,90€



E63239 Bolsa de transporte ..... 28,00€

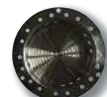

E63201 Kit conversión carbón ..... 37,00€

Permite convertir fácilmente el modelo de gas en modelo de carbón. Permite convertir fácilmente el modelo de gas en modelo de carbón.

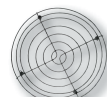

E63203 Parilla para asar ..... 22,00€



E63205 Briquetas Quick Briq ..... 6,80€

Se enciende en 10 minutos y se cocina durante 1 hora y 15 minutos. Paquete de 2

# BARBACOAS Y PLANCHAS



Funciona con gas Butano y Propano. Utilizar el kit de conexión E63248 para una conexión con gas de a bordo



## Barbacoa & Plancha Gas Cook'n Boat ENO

El último modelo de Eno, totalmente en acero inoxidable con acabado náutico, el COOK'N BOAT revoluciona la cocina en el mar. Fácil de instalar, gracias a sus accesorios opcionales, sobre la borda o simplemente puesto sobre sus pies plegables, COOK'N BOAT permite una cocina fácil.

Con gas o carbón vegetal, versión grill o plancha, es la manera ideal para cocinar en exterior, incluso en tierra para una comida campestre.



**E63257** Plancha gas a bordo ..... **665,00€**  
Seguridad gas por termpoar, encendido electrónico  
Dimensiones 250 x 640 x 380 mm.  
Potencia 3.2 kW, quemador acero inoxidable. Peso: 16 kg



**E63230** Barbacoa de carbón vegetal ..... **409,00€**  
Totalmente en acero inoxidable, doble parrilla imperdible y cuba acero inoxidable concebida para una limpieza fácil. Dimensiones 250 x 545 x 380 mm.  
Peso: 9,2 kg



Concepto patentado que permite la cocción por irradiación y por convección.

## Barbacoa de gas MAGMA

Barbacoas que funcionan con cartuchos de gas propano/butano desechables estándar (CAMPING GAZ® CV-470 / CV-300). 100% acero inoxidable. Asa fría, tapa abatible con bisagra antivuelco. Tubo venturi pivotante con desbloqueo manual para cambiar rápidamente la bombona de gas durante la cocción. Los modelos de gas se suministran con manguera de suministro giratoria y regulador de presión de gas. Se suministran sin soportes de fijación.



**E63226** Standard - Ø 381 mm ..... **413,00€**  
**E63212** Luxe - Ø 381 mm ..... **469,00€**  
Encendido piezoeléctrico, sistema de control de extinción.



**E63219** Cabo - Rectangular 23 x 46cm ..... **434,00€**  
Encendido manual, bandeja recogegrasa con cerradura que se abre a ambos lados de la parrilla.

**E63210** Party Luxe - Ø 432 mm ..... **559,00€**  
Encendido piezoeléctrico, sistema de control de extinción.

## Soporte de fijación para barbacoa MAGMA

Para fijar las barbacoas MAGMA a los balcones.



**E63215** Fijación balcón ø22/25 mm ..... **109,90€**

Para modelos Standard, Luxe & Party  
**E63217** Fijación balcón ø28,6/31,8 mm ..... **109,90€**

Para modelos Standard, Luxe & Party



**E63273** Portacaña diámetro estándar ..... **146,50€**  
Ajustable a 360° para modelo Cabo.



**E63274** Portacaña de diámetro universal ..... **159,60€**  
Orientable a 360° para modelo Cabo.



**E63272** Balcón ø 22/25 mm ..... **95,30€**  
Fijación única para el modelo Cabo.



## Accesorios para Plancha gas ENO

**E63244** Tapa de protección ..... **209,00€**

**E63246** Sistemas de fijación ..... **129,00€**  
El sistema de fijación con placa permite fijar la plancha a una base de mesa de 60 mm.  
La plancha se sujeta a una base de mesa de 60 mm.



## Funda para barbacoa MAGMA

**E63227** ø 381 mm ..... **105,00€**

## Accesorios para Barbacoa & Plancha Gas Cook'n Boat ENO



**E63259** Kit de conversión Campingaz ..... **98,90€**

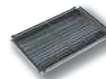

**E63268** Kit de conversión barbacoa ..... **129,00€**

Rejilla de acero inoxidable.  
Se suministra con difusor para plancha E63257



**E63252** Kit de fijación para balcón ø25-30 mm ..... **109,90€**

Brida de acero inoxidable + placa para barbacoa de barco cook'n y plancha



**E63247** Platina para pie de mesa ø60 mm ..... **68,30€**

Compatible con las referencias E63257, E6 3258 y E63230



**E63261** Funda de protección .. **49,00€**



**E40346** Kit de conexión de gas ..... **189,00€**  
Empotrable con sistema de bayoneta para conectar y desconectar rápidamente el suministro de gas a una barbacoa o plancha .



## Plancha gas ENO

Plancha a gas para barco, en inox, placa de cocción en hierro fundido esmaltado. Potencia 2.8kW, encendido electrónico integrado, recuperación de la grasa. Dimensiones: 200 x 520 x 480 mm, peso: 20.4kg.

**E63243** ..... **629,00€**

## Barbacoa de carbón MAGMA



Barbecue Party diam. 432 mm en acero inoxidable, que funciona con carbón vegetal, con tapa de campana y toma de aire ajustable. Certificado CE.

**E63218** ..... **369,00€**

## Recambios para barbacoa MAGMA



**E63236** Tubo de admisión gas ..... **54,40€**

**E63237** Regulador de gas ..... **63,00€**



## Horno para cocina OMNIA

Horno sin el volumen de un horno, el horno Omnia te permite hornear pan crujiente y deliciosos platos directamente en el fogón o en tu cocina. Ligero y fácil de usar, no ocupa mucho espacio y no requiere instalación especial. Compatible con todos los quemadores excepto los de inducción. Se presenta en 3 partes: una base de acero inoxidable, un molde de aluminio y una tapa ventilada de aluminio rojo. Peso: 0,5 kg. Dimensiones: ø 250 mm, altura: 140 mm. No apto para lavavajillas.

**E40326** Horno solamente ..... **54,90€**

**E40324** Pack horno Omnia ..... **109,00€**  
El kit incluye: el horno Omnia, un molde de silicona (práctica función antiadherente y menos grasa y lavados), una rejilla de horno (para terminar la comida precocinada o hacer pescado o verduras al vapor), bolsa de transporte, agarraderas.



## Accesorios para hornos OMNIA

**E40328** Kit de 6 moldes ..... **52,00€**

¿Te apetece unas tapas u otros aperitivos? Los moldes de silicona en forma de círculo, semicírculo o cuarto de círculo son perfectos para preparar varios platos pequeños a la vez. Silicona sin BPA. Resiste temperaturas de -30°C a 260°C.

**E40327** Bolsa de almacenamiento ..... **18,50€**

Una forma práctica y segura de guardar tu horno Omnia. La bolsa se adapta perfectamente al aparato y a los accesorios que quieras llevar contigo. Asa para facilitar su transporte. Diámetro: ø 19 cm, altura: 17 cm, peso: 360 g, material: poliéster 600 D.

**E40329** Termómetro ..... **19,90€**

Principalmente diseñado para medir la temperatura de los alimentos que estás preparando. También puede fijar fácilmente el termómetro Omnia al orificio de la tapa gracias a su tornillo de bloqueo.

NEW

## Vasos

### Vaso "Party Ecozen

Gama de lentes en seis tonos de color diferentes. Fabricadas con Ecozen (sin bisfenol A), el material irrompible de mayor calidad del mundo para lentes sintéticas. Gran resistencia a los impactos y aspecto similar al cristal. Aptas para lavavajillas y microondas. Extraordinaria durabilidad en el tiempo. Reciclables y resistentes a las manchas de crema solar.



NEW

E21541 Vaso de agua - piezas  
74,90€



E21546 Copa de Gin - 6 piezas ..... 99,00€  
ø 11.5 cm, A 20.5 cm



NEW

E21547 Vaso de vino - 6 piezas ..... 79,00€



NEW

E21548 Copas de champán - 6 piezas ..... 79,00€

CONFORT

MINI PRECIO



### Vasos "Bali"

Vasos en MS (60% acrílico y 40% poliestireno), incoloros. Sin bisfenol A (BPA). No meter en el lavavajillas ni en el microondas, ni bebidas calientes ni alcohol fuerte. Al lavar, no uses el lado abrasivo de la esponja para evitar que se raye.

E21299 Vaso de vino ..... 5,70€  
E21297 Copa de cava ..... 5,00€



### Vasos "Fidji"

Vasos en tritan, incoloros, irrompibles y compatibles lavavajillas. Sin bisfenol A (BPA).

E21321 Vaso bajo ..... 8,30€  
E21323 Vaso alto ..... 9,80€  
E21325 Vaso de vino ..... 9,70€  
E21327 Copa de cava ..... 8,30€



Sin bisfenol A (BPA)



### Vasos "Maldives"

Vasos en Tritan. Incoloros e irrompibles. Compatible lavavajillas.

E21270 Vaso bajo ..... 11,60€  
E21271 Vaso de vino ..... 11,90€  
E21272 Copa de cava ..... 10,20€

## Vasos

En tritan, sin BPA compatible con lavavajillas y microondas. La unidad.



No contiene Bisfenol A (BPA)



E21283 St Barth  
5,40€



E21284 Capri  
9,30€



### Vasos apilables "Java"

Tritan, apto para el lavavajillas. Sin BPA.

E21288 ..... 7,50€

## Vajilla



### PACK VAJILLA "ATOLL"

Fabricada en melamina 100 % coloreada en la masa. Caja de 12 piezas que contiene 4 platos llanos ø 28 cm, 4 cuencos ø 20 cm y 4 platos de postre ø 20 cm.

E21190  
88€  
00

couleurmer



### Pack vajilla "Cool White"

Conjunto de 12 piezas en melamina de color blanco. Contiene 4 grandes platos, 4 pequeños platos y 4 tazones con fondo antideslizante. Lavable lavavajillas.

E21011 ..... 108,00€

# MATERIAL DE COCINA

## Vajilla

CONFORT



· couleurmer ·

### Vajilla "South Pacific"

Vajilla en melamina, lavable en lavavajillas

E21620 Pack Vajilla 16 piezas..... **114,00€**  
4 platos llanos, 4 platos pequeños, 4 platos de postre y 4 tazas.



E21621  
Platos llanos  
**60,50€**  
25x25 cm, por de 6



E21622  
Platos de postre  
**40,50€**  
20x20 cm, por 6



E21623  
Bol desayuno  
**37,00€**  
Ø 12,5 cm, por 6



E21624  
Cuenco cuadrado  
**25,90€**  
16x16 cm, por 6



E21625  
Mug  
**27,70€**  
Ø 8,5 cm, por 6



E21626  
Taza de café + platillo  
**27,40€**  
Ø 7 y Ø 13 cm, por 6



E21627  
Ensaladera  
**14,90€**  
Ø 24 cm, la unidad



E21629  
Bandeja  
**28,30€**  
50 x 37,5 cm



E21628  
Set para 6 personas  
**58,90€**  
Inox y mango ABS, 24 cubiertos

· couleurmer ·



E21559  
Pack vajillas 16 piezas

**119€<sup>00</sup>**

4 platos llanos, 4 platos hondos,  
4 platos de postre, 4 tazas



PREMIUM

### Vajilla "Marina"

Vajilla en melamina. Lavable en máquina.



E21550  
Platos llanos  
**59€<sup>30</sup>**  
Ø 25 cm, por 6



E21551  
Platos hondos  
**53€<sup>90</sup>**  
Ø 22,5 cm, por 6



E21552  
Platos de postre  
**28€<sup>20</sup>**  
Ø 22 cm, por 6



E21553  
Bol  
**27€<sup>30</sup>**  
Ø 13 cm, por 6



E21554  
Bol desayuno  
**38€<sup>70</sup>**  
Ø 12,5 cm, por 6



E21555  
Cuenco  
**34€<sup>50</sup>**  
Ø 15 cm, por 6



E21556  
Mug  
**28€<sup>50</sup>**  
Ø 8,5 cm, por 6



E21557  
Tasa de café + platillo  
**29€<sup>00</sup>**  
Ø 7 y Ø 13 cm, por 6



E21558  
Ensaladera  
**14€<sup>90</sup>**  
Ø 24 cm



E21560  
Bandeja  
**30€<sup>00</sup>**  
50 x 37,5 cm



E21561  
Set cubiertos  
6 personas  
**61€<sup>50</sup>**  
Conjunto de 24 cubiertos  
en acero inoxidable y ABS  
garantía lavavajillas



## Vajilla "Northwind"

Vajilla de melamina resistente y vasos acrílicos. Lavable a máquina, sin bisfenol A (BPA).

ad-nautic.es



E21350 Plato llano ..... **61,00€**  
ø 25 cm, por 6



E21353 Plato hondo ..... **58,90€**  
ø 18 cm, por 6



E21426 Pack vajilla 24 piezas ..... **245,00€**  
6 platos llanos, 6 platos hondos, 6 platos de postre, 6 tazas.



E21357 Taza de café ..... **57,00€**  
Set de 6, con platillos



E21352 Mug ..... **56,00€**  
Set de 6



E21465 Cubiertos ..... **107,00€**  
24 piezas, en Inox + ABS



E21359 Vaso a agua ..... **79,00€**  
Set de 6



NEW

E21368 ..... **84,90€**  
Ecozen. Set de 6



E21364 Vaso refresco ..... **57,00€**  
Set de 6



NEW

E21367 ..... **84,90€**  
Ecozen. Set de 6

## Vajilla "Welcome"

Vajilla en melamina ultra resistente y vasos en Tritan



E21590 Plato llano ..... **74,50€**  
ø 25 cm, por 6



E21591 Plato hondo ..... **69,90€**  
ø 18 cm, por 6



E21593 Mug ..... **53,50€**  
ø 8.3 cm; A9 cm, por 6



E21594 Ensaladera + 2 cuchallas ..... **48,00€**  
ø 25 cm



E21588 Cubiertos ..... **107,00€**  
24 piezas, en Inox + ABS



E21596 Vaso de vino ..... **69,90€**  
ø 6/8 cm; A21.5 cm, por 6



E21597 Copa de cava ..... **72,50€**  
ø 5/7.5 cm; A25 cm, por 6



E21598 Vaso a agua ..... **58,50€**  
ø 9 cm; A10 cm, por 6



E21589 Pack vajilla 24 piezas ..... **279,00€**  
6 platos llanos, 6 platos hondos, 6 platos de postre, 6 tazas y una bolsa de lona

CONFORT



MARINE BUSINESS  
CONFORTABLE OUTDOOR EXPERIENCES

# MATERIAL DE COCINA

## Vajilla

### · couleurmer · Set cubiertos "Anchor"

Conjunto de 24 cubiertos en inox, compatible lavavajillas.

E21191 ..... 64,50€



### Cantimploras FREDDO

En acero inoxidable, fácil de limpiar gracias a un gran diámetro de cuello (32 mm). Entregado con mosquetón. Capacidad: 0.75 L.

E22029 ..... 12,50€



### Colador retráctil

Colador retráctil en silicona y plástico, sin BPA, ocupa tres veces menos espacio en altura y para facilitar su almacenamiento. Capacidad 3L, Ø 27 cm.

E21504 ..... 11,90€

CONFORT



### Cubeta retráctil

Dim: 31 x 38 cm, altura desplegada: 14 cm, plegada: 5 cm, capacidad: 10L. Plástico y silicona, sin BPA. Compatible lavavajillas.

E22007 ..... 25,90€



### Cubeta plegable

Lavabo plegable para todos los usos, como lavar y transportar la vajilla. Fabricado en EVA sin ftalatos. Dimensiones plegado: 27 x 18 x 4 cm, desplegado: 29 x 29 x 18 cm. Volumen: 10 litros.

E22016 ..... 13,40€



### Centrifugadora de ensalada retráctil

Asa plegable, base antideslizante. Materiales: plástico y silicona, sin BPA. Apto para lavavajillas y frigorífico. Capacidad: 3,5 L. Altura sin plegar: 14 cm, plegado: 7 cm, ø 30,6 cm.

E21505 ..... 24,90€



Sin fosfatos, biodegradable



### Detergente para vajilla

E21500 Sea Wash - 250 ml ..... 15,80€

Permite lavar la vajilla con agua de mar como si fuera agua dulce. Muy concentrado y suave. No deja marcas al secar.

E21510 Aquasale V - 250 ml ..... 18,90€

Detergente especial para agua de mar con cal, sin sustancias cáusticas ni fosfatos. Biodegradable en más de un 96%.



### Detergente vajilla melamina

Quita las manchas de té, de café y otras manchas oscuras. Especialmente concebido por la vajilla en melamina, las jarras isoterma, los fregaderos y lavabos de plásticos. Simple de utilizar: aplicar, dejar actuar luego enjuagar con agua clara.

E21501 250 g ..... 15,30€



Ideal para navegar. Soluble en agua de mar.

### Kit de limpieza DOYPACK

Kit de mantenimiento "Vida a bordo" que incluye 20 dosis solubles en agua:

- 10 dosis de lavavajillas a mano (5 litros de agua para 1 dosis)
  - 3 dosis de detergente (5 litros de agua para 1 dosis)
  - 7 dosis de limpiador multiusos (Para ser rociado/600 ml para 1 dosis)
- Certificado "ECOCERT".

E21502 ..... 19,90€



### Jabón lavavajillas

Jabón lavavajillas de uso doméstico, enriquecido con vinagre blanco y aceites esenciales de cítricos. Elimina eficazmente la grasa incluso en agua de mar. Ecológico, de larga duración y residuo cero.

180518 ..... 12,50€

## Cafeteras y termos

### Thermo Mug 45 DOMETIC

Taza de acero inoxidable isotérmica con cierre al vacío y doble pared que garantiza una retención prolongada del calor. Con asa ergonómica, tapa transparente antiderrame y fácil de mantener gracias a su compatibilidad con el lavavajillas. 450 ml.



E22032 Azul cielo ..... 30,00€



E22033 Antracita ..... 30,00€



E22031 Amarillo ..... 30,00€

### Thermo Bottle 66 DOMETIC

Botella isotérmica con doble aislamiento al vacío en acero inoxidable. Garantiza durabilidad, fácil limpieza y higiene óptima. A prueba de fugas, compatible con lavavajillas y sin Bisfenol A. 660 ml.



E22037 Topo ..... 30,00€



E22038 Amarillo ..... 30,00€



E22039 Antracita ..... 30,00€

### Thermo Tumbler 32 DOMETIC

Vaso isotérmico de acero inoxidable, tapa de plástico con cierre antiderrame y junta extraíble para facilitar la limpieza. Sistema antiderrame, apto para lavavajillas y sin Bisfenol A. 320 ml



E22034 Moss ..... 20,00€



E22035 Topo ..... 20,00€



E22036 Amarillo ..... 20,00€

NEW



**Antideslizante**

Red recubierta de PVC para cortar con tijeras, para cubrir estanterías, mesas, equipos... y evitar que los objetos resbalen. Lavable a máquina (60°), no se deshilacha. No utilizar sobre superficies barnizadas. Rollo 30 x 150 cm

E21490 Azul..... 5,90€  
E21491 Blanco..... 5,90€



**Antideslizante Stop-gliss**

Material sintético transparente especialmente diseñado para sujetar platos o vasos cuando el bote está inclinado. También muy útil en la mesa de cartas.

E21480 4 sets + 4 posavasos..... 42,60€  
Sets : 32 x 24 cm ; Posavasos : Ø 10 cm  
E21482 Rollo (150 x 98 cm) ..... 103,00€



**Soporte bebidas**

Plegable, permite mantener en posición latas, botellas de 33cl, ... Fijación en el mamparo mediante tornillos (no incluidos).

E21493 Plástico ..... 12,10€  
E21494 Inox..... 36,50€



**Servilletas de papel**

Paquete de 20 servilletas en papel triple espesor. Motivo "rose des vents". Dim : 33 x 33 cm.

E21488 ..... 2,80€



**Pinza para mantel**

En acero inoxidable, se suministran por 4.

E21422 ..... 33,90€

**Cafeteras y termos**

PREMIUM

**Máquina expresso HANDPRESSO**

Gracias a su pequeño tamaño, las máquinas de café expresso Handpresso® te permitirán disfrutar de un excelente café en tu barco y dondequiera que esté. Innovador, simple y eficiente, todo lo que tienes que hacer es añadir agua caliente y una cápsula de E.S.E., Nespresso®, Senseo® o café molido (según el modelo).

E21423  
PUMP  
**129€<sup>00</sup>**

Modelo manual, funciona con las dosis ESE o café molido o café molido.



E21466  
12 V - Nespresso®  
**195€<sup>00</sup>**

Modelo 12 V, funciona de forma autónoma en toma de mechero de 12V. Se puede usar con las cápsulas de Nespresso®.



E21467  
12 V - Senseo®  
**115€<sup>00</sup>**

Modelo 12V, funciona de forma autónoma en toma de mechero de 12V. Se puede usar con las cápsulas Senseo®.



CALIDAD PRECIO



Toma de mechero, cable 6 mm<sup>2</sup> mínimo

**Cafetera eléctrica DOMETIC**

Cafetera 12 V, capacidad 5 tazas, termostato integrado, protección de recalentamiento. Alimentación toma de mechero. Fijación mural o a plana (instalación que requiere: fusible 20A y cable 6mm). Filtro pivotante fácil de acceso. Tazón de vidrio con escala y mecanismo de bloqueo. Placa eléctrica con termostato. Kit de fijación incluido. Peso: 1.1kg. Potencia absorbida: 200W. Dimensiones: L 240 x A 270 x P 155 mm.

E21456 ..... 79,00€



**Cafetera eléctrica**

Cafetera 12 V, 2 salidas, entregada con 2 tazas y filtro colador. Potencia: 170W. Dimensiones L 17 x a 15 x A 19 cm.

E21404 ..... 34,90€



**Cafetera termo**

Conserva el café caliente durante 1 hora. Filtro acero inoxidable integrado.

E21458 ..... 80,30€

CONFORT

# GRUPOS FRÍOS, REFRIGERADORES Y NEVERAS

## Neveras y congeladores

CONFORT



NEW

### Frigorífico/ Freezer NRX DOMETIC

¡Diseño innovador y eficiencia energética superior para la nueva gama NRX frigorífico / Freezer\*\*! Compresor de alta eficiencia energética que ofrece 3 modos de funcionamiento (Eco/Boost/Silencioso). Nueva puerta sin marco con bisagras reversibles izquierda/derecha. Nuevo y elegante tirador ancho para facilitar la apertura. Solución de refrigeración 3 en 1 (refrigeración, conservación o ambas a la vez): el compartimento congelador puede extraerse para utilizar toda la capacidad para refrigeración o conservación. Panel trasero biselado para aprovechar al máximo el espacio a bordo. Los cierres de puerta de doble función también sirven para la ventilación en modo invernaje. Marco de acabado opcional.

Ref.	Modelo	Capacidad (L)	Tensión (V)	P absorbida (W)	Consumo (Ah)	A x a x P (mm)	Peso (Kg)	
L60753	NRX 35C	32	12/24	45	0.97	380 x 525 x 480	16	899,00€
L60754	NRX 50C	44	12/24	50	1.04	380 x 525 x 510	17	899,00€
L60755	NRX 60C	55	12/24	50	1.08	448 x 525 x 537	17	949,00€
L60756	NRX 80C	75	12/24	50	1.15	475 x 625 x 537	20	999,00€
L60757	NRX 115C	113	12/24	65	1.67	525 x 745 x 568	25	1199,00€
L60758	NRX 130C	126	12/24	65	1.70	525 x 812 x 568	26	1299,00€



### Marco de acabado NRX DOMETIC

Marco de instalación y acabado para frigoríficos DOMETIC NRX.

Ref.	Modelo	
L60760	Para NRX 35 y 50	80,00€
L60761	Para NRX 60	90,00€
L60762	Para NRX 80	99,00€
L60763	Para NRX 115	115,00€
L60764	Para NRX 130	125,00€



Diseñado, fabricado y probado en Italia.

VITRIFRIGO  
COOL AND BEYOND



PREMIUM

### Frigorífico / Freezer\*\* Seaclassic VITRIFRIGO

La gama Seaclassic es la combinación perfecta de rendimiento y diseño moderno. Frigoríficos/congeladores elegantes y estilizados, disponibles en dos colores, gris perla brillante y negro intenso con un fuerte contraste cromático.

El nuevo sistema de cierre Airlock ha sido diseñado para simplificar e integrar varias funciones, con el fin de ofrecer un producto innovador y aún más fácil de usar.

#### 4 funciones innovadoras:

- Cierre positivo de la puerta: evita la apertura accidental
- Revestimiento único y marco de fijación (opcional) que permite el montaje enrasado total (puerta interior) o parcial (puerta exterior).
- Sistema integrado de "posición del viento": mantiene la puerta entreabierta y evita la formación de malos olores y moho cuando no se utiliza o durante el invernaje.
- Inversión rápida de la puerta (puerta derecha o izquierda)

Modo nocturno: bajo consumo de energía y reducción del ruido.

Modo turbo: permite alcanzar la temperatura deseada más rápidamente.

Iluminación LED para un bajo consumo de energía y una iluminación eficiente.

Compresor Secop: compacto y eficiente. Funcionamiento de 12-24V.

Caja multivoltaje 12/24V-110/230V disponible en opción.



Color							Gris	Negro
Modelo	Capacidad frigorífico + congelador (L)	Tensión (V)	P absorbida (W)	Conso (Ah)	A x a x P (mm)	Peso (kg)		
C39i	39	12/24	31	1.04	390 x 547 x 355	17	L60720 999,00€	L60701 > 999,00€
C51i	51	12/24	40	1.16	380 x 532 x 482	17	L60722 1085,00€	L60702 > 1096,00€
C60i	60	12/24	40	1.2	470 x 622 x 415	20	L60723 1132,00€	L60706 > 929,00€
C62i	62	12/24	40	1.24	450 x 530 x 517	18	L60724 1096,00€	L60703 > 1096,00€
C85i	85	12/24	45	1.42	485 x 791 x 427	25	L60725 1259,00€	L60704 > 1270,00€
C90i	90	12/24	45	1.42	470 x 622 x 515	22	L60726 1210,00€	L60707 > 1129,00€
C115i	115	12/24	45	1.44	525 x 766 x 518	23	L60727 1330,00€	L60705 > 1320,00€
DP150i	150	12/24	65	1.6	525 x 1095 x 530	43	L60728 2025,00€	L60708 > 2240,00€



### Marco de revestimiento VITRIFRIGO

Marco de instalación y revestimiento para la gama Seaclassic

Color	Negro	Gris
Modelo		
C39i	L60711 > 132,00€	L60730 128,00€
C51i	L60712 > 122,00€	L60732 128,00€
C62i	L60713 > 128,00€	L60734 127,00€
C85i	L60714 > 140,00€	L60735 143,00€
C115i	L60715 > 145,00€	L60737 146,00€
DP150i	L60717 > 134,00€	L60738 128,00€
C90i	L60716 > 134,00€	L60733 133,00€

NEW

### Frigorífico/ Freezer CRE DOMETIC

Nueva serie económica CRE de Dometic, desarrollada sobre la base de las famosas CRX, de las que toma los componentes internos pero con materiales externos menos costosos. No le afecta la humedad. Características premium: compartimento freezer\*\* separado, doble cerradura de puerta, almacenamiento de botellas + verduras, puerta con junta, puerta y herrajes de acero inoxidable. Equipado con un compartimento freezer\*\* extraíble que permite aumentar el volumen del frigorífico cuando se extrae la sección del freezer\*\*, tener un frigorífico mixto + freezer\*\* o transformar todo el frigorífico en freezer\*\*. Panel de control táctil con control electrónico inteligente de la velocidad del compresor (hasta un 25% menos de consumo). Ajuste automático de la velocidad del ventilador en función de la temperatura ambiente. Luz LED con sensor de infrarrojos. 5 ajustes de temperatura diferentes.

Ref.	Modelo	Capacidad (L)	Tensión (V)	P absorbida (W)	A x a x P (mm)	Peso (Kg)	
L60750	CRE-50	45	12 / 24	40	380 x 534 x 500	12.57	699,00€
L60751	CRE-65	57	12 / 24	45	448 x 525 x 545	14.15	749,00€
L60752	CRE-80	78	12 / 24	50	475 x 640 x 528	15.53	799,00€



### Convertidor CoolPower MPS 50 WAECO

Convertidor de red que permite conectar aparatos de 24 V a tomas de 110 a 240 V. Potencia 150 W.

L60508 ..... 145,00€

CONFORT

### Grupo frío y evaporadores



Los racores de los grupos de frío Dometic son del tipo de percusión, que no se pueden desmontar. El riesgo de fugas durante la instalación es menor que con los racores ojivales (la estanqueidad está asegurada antes de la percusión). No obstante, le aconsejamos que un técnico frigorista realice la instalación a bordo.

### DOMETIC Danfoss Pack grupo frío DOMETIC

L60670  
frigorífico max 100 L

979€<sub>00</sub>

Pack incluye un grupo de frío 12/24V (L60622), un evaporador para neveras con volúmenes hasta 100L (L60651) y un termostato.

L60671  
frigorífico max 130 L

979€<sub>00</sub>

Pack conteniendo un grupo de frío 12/24V (L60622) y un evaporador para neveras con volúmenes hasta 130L (L60652) y un termostato.



Termostato  
entregado con  
evaporador



### Grupo frío DOMETIC

Compresor Danfoss BD35F completamente hermético con dispositivo electrónico de mando y disyuntor integrado, corte en caso de baja tensión. Regulable con batería de arranque o de alimentación, irreversibilidad electrónica, condensador con cable, ventilación dinámica, racors percutibles estancos. 12/24 V. Potencia de 35 a 40W según evaporador. Capacidad de refrigeración máx 130 litros.



L60620

Modelo largo

765€<sub>00</sub>

Dim: L 386 x A 165 x P 130 mm. Peso ~ 6 kg.

L60622

Modelo cuadrado

765€<sub>00</sub>

Dim: L 220 x A 160 x P 220 mm. Peso ~ 6,5 kg.

### Evaporadores DOMETIC

Volumen de refrigeración indicado para un aislamiento de PU de 50 mm. Longitud del tubo 2 m. Termostato incluido.



L60650

Volumen máximo 50 L

189€<sub>00</sub>



L60651

Volumen máximo 100 L

189€<sub>00</sub>

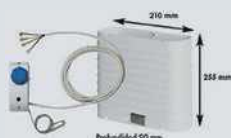

L60652

Volumen máximo 130 L

199€<sub>00</sub>

### Termostato DOMETIC

Termostato para grupo frío con una capacidad máxima de 130 L, entregado en un kit completo listo para su instalación.

L60654

74€<sub>90</sub>



### Grupo frío para nevera máx. 400L DOMETIC

Compresor Danfoss BD50F para un gran volumen de refrigeración o climas tropicales. 12/24V. Potencia 60-100 W según el tipo de evaporador. Capacidad de refrigeración máx. 400 L con evaporador directo, máx. 250 L con acumulador. Peso aproximado de 6 kg.

Entregado sin evaporador

L60615

949€<sub>00</sub>



### Evaporador de aire forzado DOMETIC

Evaporador de aire forzado para grandes volúmenes de refrigeración o altas temperaturas exteriores. Capacidad de refrigeración máxima de 300 L con aislamiento de PU de 35 mm, máxima de 400 L con aislamiento de PU de 50 mm. Para combinar con Danfoss BD50F (L60615).

L60617

479€<sub>00</sub>



# GRUPOS FRÍOS, REFRIGERADORES Y NEVERAS

CALIDAD  
PRECIO

CONFORT



VITRIFRIGO  
COOL AND BEYOND

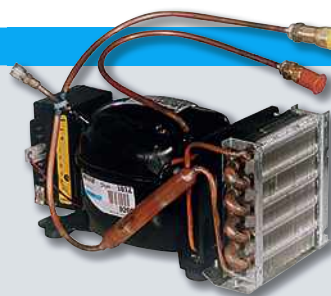

## Grupo frío VITRIFRIGO

Grupo refrigerante Danfoss BD35F. Absorción máxima 42 a 59W. Con nuevo kit de ajuste de la velocidad del compresor permitiendo una mejor relación potencia/consumo y reduce el umbral de parada y arranque del compresor. Capacidad de refrigeración máx. 130L. Compresor ND35OR-VDim (330 x190 x 185 mm)  
- Peso: 6 kg.

## Pack grupo frío VITRIFRIGO

L60630  
ND35 OR-V + PT2

712€  
00

El pack incluye un grupo de frío 12-24V (L60631), un evaporador a placa caracteriza PT2 (350 x 250 mm) para volúmenes de neveras hasta 60 L, racores rápidos, ventilador, 1,5 metro de tubo aislado y termostato 12/24 V.

L60631

667€  
00



Conexión con  
ogiva

## Termostato VITRIFRIGO

Termostato para nevera a utilizar con los evaporadores S1, S3, PT2 y PT5.



L60648

62€  
00

## Evaporador VITRIFRIGO

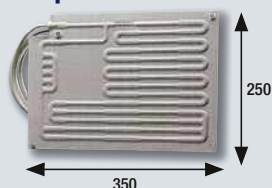

L60646 Volumen máximo 60 L..... 165,90€

Evaporador de placa tipo PT2. Volumen máx de refrigeración 60 L.



L60649 Volumen máximo 130 L..... 203,90€

Evaporador de placa tipo PT12. Volumen máx de refrigeración 130 L.



L60600  
ND35 OR-V + S8

712€  
00

El pack incluye un grupo de frío 12-24V (L60631), un evaporador de cajón tipo S1 (246 x 210 x 70 mm) para volúmenes de neveras hasta 80 L, racores rápidos, ventilador, 1,5 metro de tubo aislado y termostato 12/24 V.

L60610  
ND35 OR-V + S3

760€  
00

El pack incluye un grupo de frío 12-24V (L60631), un evaporador de cajón tipo S3 (318 x 230 x 96 mm) para volúmenes de neveras hasta 130 L, racores rápidos, ventilador, 1,5 metro de tubo aislado y termostato 12/24 V.



L60644 Volumen máximo 130 L..... 199,00€

Evaporador de caja. Volumen máximo de refrigeración 130 L.

## Neveras



NEW



## Nevera Patrol DOMETIC

Las neveras rígidas Dometic Patrol, fabricadas con polietileno rotomoldeado, resisten las condiciones más duras y ofrecen una resistencia duradera para las aventuras al aire libre. Su diseño único garantiza un almacenamiento fresco y fiable, manteniendo el hielo fresco durante días. La robustez de las neveras Patrol, combinada con un aislamiento de alto rendimiento y una junta laberíntica, garantiza una conservación óptima de la frescura, sean cuales sean las condiciones meteorológicas. Desagüe sin fugas para facilitar la limpieza.

	Ref.	Modelo	Volumen (L)	Dim (mm)	Peso (kg)	
A	L60444	20 Ocean	19	378 x 526 x 356	8	219,00€
B	L60443	20 Mist	19	378 x 526 x 356	8	219,00€
C	L60446	35 Ocean	36	414 x 690 x 389	11,7	299,00€
D	L60445	35 Mist	36	414 x 690 x 389	11,7	299,00€
E	L60448	55 Ocean	54	478 x 757 x 416	15	399,00€
F	L60447	55 Mist	54	478 x 757 x 416	15	399,00€



Almacenamiento de hielo hasta 5 días dependiendo de los modelos.



CALIDAD PRECIO

CONFORT

## Nevera Marine IGLOO

Fabricadas en plástico de alta densidad y resistente a los rayos UV, las neveras Marine Ultra combinan todas las funciones necesarias para el uso marino y pueden soportar todas las condiciones climáticas.

Cuerpo aislado Ultratherm. Bisagras ultra resistentes. Revestimiento interior resistente al óxido y al olor, con tratamiento antibacteriano. Salida de drenaje (excepto Ultra 30).

Ref.	Capacidad (L)	Modelo	Dim (mm)	Peso (Kg)	
A L60547	28	Marine Ultra 30	425 x 335 x 470	2,5	95,00€
B L60542	47	Marine Profil II 50	634 x 370 x 375	4,5	89,00€
C L60548	51	Marine Ultra 54	650 x 390 x 390	5,5	140,00€
D L60549	66	Marine Ultra 70	750 x 420 x 410	7,2	235,00€
E L60406	95	Marine Ultra 100	873 x 429 x 477	9,7	309,00€

## Accesorios para neveras Marine Ultra IGLOO

Compatible con todos los modelos Marine Ultra.



L60585 Kit de fijación..... 125,00€  
Todos los modelos



L60589 Bisagra..... 27,80€  
Todos los modelos



L60591 Cierre..... 24,30€  
Todos los modelos

A

B

C

D

**PREMIUM**

### Nevera con compresor CFX3 DOMETIC

Gama de neveras de compresor, clase energética A++ (A+ para CDF y CFX95). Refrigeración de alta tecnología en un armario robusto. Temperaturas de congelación de hasta -22°C (-18°C para CDF). Compresor de alta potencia, nuevo aislamiento, 35% de ahorro de energía en comparación con los modelos anteriores (sólo CFX). Esquinas reforzadas, bisagras de acero inoxidable, alimentación 12/24Vdc y 100-240Vac (sólo CFX), termostato electrónico, pantalla digital, interruptor de emergencia, puerto USB para cargar pequeños electrodomésticos (sólo CFX), iluminación interior por LED, asas abatibles y extraíbles (sólo CFX), tapa extraíble, tapón de vaciado. El CFX95 tiene un doble compartimento para congelar por un lado (34,5L) y refrigerar por el otro (50,5L).

Ref.	Modelo	Capacidad (L)	L x a x A (cm)	Peso (Kg)	
A L60660	CFX3 35	35	69.4 x 39.8 x 40.7	16.5	799,00€
B L60661	CFX3 45	45	69.4 x 39.8 x 47.6	18.7	849,00€
C L60662	CFX3 55	55	45.5 x 72 x 48	20.4	949,00€
D L60663	CFX3 75DZ	75	49.5 x 89.2 x 47.2	27.8	1099,00€

# PRODUCCIÓN Y DEPÓSITOS DE AGUA

## Filtración

### Portafiltro

Compuesto de una carcasa de 3 piezas con una altura de 9"3/4, ideal para el prefiltrado de circuitos domésticos o desaladores. Su construcción de 3 piezas con anillo de sujeción, se suministra con llave para facilitar el mantenimiento y soporte de fijación. Insertos de latón hembra de 3/4". Para cartuchos y contenedores de 9" 3/4 y 10".



E10870  
Simple - By-pass  
**99,00€**



E10871  
Simple  
**39,90€**



E10872  
Doble  
**84,90€**

Con by-pass y drenaje incorporados.



### Kit instalación By-Pass

Kit de instalación para crear un by-pass en un portafiltros doble de 3/4". El kit incluye: 3 válvulas de tuerca libre, 1 manguera flexible de 30 cm, 2 tes macho, 2 codos hembra, 2 espigas macho + juntas.

E10873 ..... **93,40€**

CONFORT

### Cartucho de filtro

Eliminación de sedimentos, arenas y partículas en suspensión de las tuberías. Filtración de agua de proceso y membranas de ósmosis. Cartucho fabricado en polipropileno de calidad alimentaria prelavado.

E10876 60µ - 9"3/4 Lavable .....	<b>15,50€</b>
E10877 5µ - 9"3/4 .....	<b>5,90€</b>
E10878 20µ - 9"3/4 .....	<b>5,90€</b>
E10879 50µ - 9"3/4 .....	<b>5,90€</b>
E10880 100µ - 9"3/4 .....	<b>5,90€</b>

### Cartucho antigusto

La filtración de alimentos a base de carbón activado de coco, tiene la particularidad de retener el cloro, pero también ciertos colores u otros olores, y es antiplaguicida y antiinsecticida.

E10874 Carbón activo - 9"3/4 .....	<b>13,80€</b>
E10875 Carbón activo + filtración 5µ - 9"3/4 .....	<b>14,90€</b>

## Desalinizadoras

### Desalinizador "SURVIVOR 35" KATADYN

Desalinizador compacto gracias a su tamaño ultra reducido encontrará su ubicación en los espacios más limitados.

Totamente autónomo y con bombeo manual, no es necesario tener una fuente de electricidad.

Puede abastecer hasta 4,5 L de agua por hora.

E10834 4.5L/h ..... **> 2 920,00€**



### Desalinizador "Powersurvivor 40E" KATADYN

Desalinizador ultra compacto que ofrece una producción efectiva de 5.7L/h para un consumo eléctrico de solamente 4A.

La sencillez de su mecanismo y su solidez le hace un aparato fácil de instalar, poner en funcionamiento y mantener.

Bomba alta presión de acero inoxidable alta calidad.

También puede funcionar manualmente en caso de emergencia.

E10835 5.7L/h - 12V ..... **> 4 070,00€**



### Recambios y accesorios desalinizadoras KATADYN

E10842 Conservador membrana ... **> 26,50€**  
240 g.

E10849 Ácido limpiador ..... **> 16,80€**

E10848 Kit membrana ..... **> 473,00€**  
Para Survivor 35 y 40E

E10845 Kit junta ..... **> 230,00€**  
Para Survivor 40E

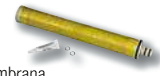

### Desalinizador "Splash-25" ECOSYSTEMS

Desalinizador que ofrece una producción efectiva de 25 L/h, económica en energía: 160 W/h. El sistema consta de un filtro de membrana integrado en la bomba y no requiere tubo de presión. Modela ultra compacto y sencillo. Totalmente manual, ningún elemento electrónico. Sistema de enjuague agua dulce con filtro a carbón y válvula manual a tres vías. Ideal para las embarcaciones con depósitos que tienen una capacidad máxima de 150 litros. Dim: L: 572 x P: 241 x A: 178 mm; Peso: 24 kg. El Kit incluye: Filtros, bomba baja presión, tubos, válvula, manómetros para alta y baja presión, mando automático alta presión, pasacascos no incluidos.

E10800  
**5 225,00€**



### Kit de mantenimiento "Splash-25" ECOSYSTEMS

El kit incluye: 1 cabezal de bomba, 2 filtros de 5 micras, 1 filtro de carbón y 250 g de conservante de membranas.

E10802  
**311,00€**



CALIDAD  
PRECIO



## Calentador de agua



### Calentador de agua inox SIGMAR

Calentador de agua con intercambiador de temperatura (a conectar al motor de propulsión). Funciona por recuperación de calorías del motor o por alimentación 220V. Caja de plástico con fijaciones integradas: rápida instalación y mejor resistencia a los choques. Cuba e intercambiador inox AISI 316. Aislamiento: espuma poliuretano inyectado 50 mm, reduce las pérdidas de calor. Montaje horizontal o vertical. Válvula de seguridad 4 bares con antirretorno. Resistencia inox AISI 316 (11/4). Termostato ajustable 40-80°C. Conexiones: macho 1/2" BSP."

	Ref.	Capacidad (L)	Potencia (W)	Dimensiones L x a x P (mm)	Peso (kg)	
A	E63280	20	800	43 x 36.6 x 35.8	7.8	589,00€
B	E63283	30	800	54 x 36.6 x 35.8	9	689,00€
C	E63285	40	800	66 x 36.6 x 35.8	11	749,00€
D	E63286	60	1200	87.5 x 36.6 x 35.8	15	849,00€

## Depósitos



**AD INFO**  
Sin Bisfenol A sin ftalatos

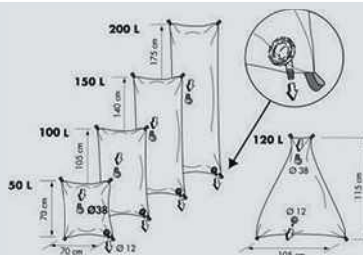

**MINI PRECIO**

### Depósitos flexibles PLASTIMO

Depósitos flexibles alta resistencia compuestos de una cámara a agua en poliuretano calidad alimentaria, en una funda de tela, para una mayor resistencia a la abrasión y al rasgón. Entregados completos listo para instalar, con terminales de relleno ø 38 mm y terminal de salida de agua ø 12mm.

Ref.	Modelo	Capacidad (L)	Dimensiones (mm)	
E00540	Cuadrado	50	750 x 750	93,00€
E00541	Rectangular	100	1100 x 750	119,00€
E00542	Rectangular	150	1500 x 750	129,00€
E00543	Rectangular	200	1850 x 750	184,00€
E00544	Triangular	120	1205 x 1080	123,00€

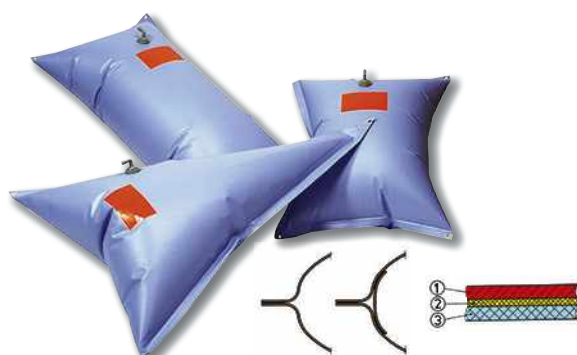

### Depósito flexible VETUS

Depósitos reforzados. Conserva el agua sin gusto ni olor. El tejido está compuesto de 3 capas - una capa de resistencia, - una capa de refuerzo, - una capa neutra (sin gusto). Refuerzos internos en las soldaduras aumentando la resistencia. Se limpia fácilmente con una solución de 10 litros de agua y 2 litros de vinagre blanco. Dejar 15 días reposar y enjuagar.

Ref.	Modelo	Capacidad (L)	Dimensiones (cm)	
E00510	Cuadrado	55 litros - 68 x 78 cm	68 x 78	161,00€
E00511	Rectangular	70 litros - 78 x 78 cm	78 x 78	172,00€
E00512	Rectangular	100 litros - 79 x 100 cm	79 x 100	185,00€
E00513	Rectangular	160 litros - 79 x 142 cm	79 x 142	237,00€
E00514	Rectangular	220 litros - 74 x 204 cm	74 x 204	269,00€

## ➔ Recambios para calentador de agua

ad-nautic.es

E63290 Resistencia 220V - 800W .....	87,40€
E63291 Resistencia 220 V - 1200 W.....	96,70€
E63292 Termostato .....	46,70€
E63298 Ánodo .....	19,70€

## ➔ Tubo para calentador de agua



Tubo especial agua caliente 100°C, de PVC alimentario, vendido por metro.

E63304 13 mm .....	16,20€
E63302 16 mm .....	16,30€
E63300 19 mm .....	16,90€

## ➔ Accesorios para calentador de agua



E63295 Kit mezclador termostático ..... 105,70€  
Permite economizar agua y evitar quemaduras. La temperatura de puede regular entre 30° y 70°.

E63289 Válvula de seguridad ..... 50,30€  
Válvula limitadora de presión, 6 bar, rosca de 1/2", para la seguridad del calentador de agua.



CONFORT

# PRODUCCIÓN Y DEPÓSITOS DE AGUA

## Depósitos



CONFORT

### Depósito con vertedor PLASTIMO

Fabricado en polietileno calidad alimentaria.

E00012 10 L.....15,00€

Dimensiones: L 315 x Al 310 x A 170 mm

E00021 20 L.....20,70€

Dimensiones: L 355 x Al 375 x A 235 mm

## Aforadores para depósitos de agua



Para constituir un aforador, se necesita un transductor y un indicador de nivel.



### Aforador de agua WEMA

Ø ext. 62mm. Ø empotramiento 52mm. 12V.

N70500 .....51,20€

## Tratamiento de aguas y depósitos

CALIDAD  
PRECIO

### Desinfectante "KILBACTE"

Bactericida especial para los depósitos de agua. 25 ml para 100 litros. Producto sin cloro y sin nitrato de plata.

E00590

1 L

26€  
00



Sin nitrato de plata = no hay oxidación de los depósitos de aluminio



### Desinfectante "Aqua Clean"

Producto sin cloro a base de plata, muy eficaz para desinfectar agua potable. Evita la proliferación de gérmenes durante 6 meses. No utilizar con depósitos de aluminio



E00606 50 ml.....19,90€

Trata 500 L de agua.

E00607 100 ml.....22,70€

Trata 1000 L de agua.



E00604 caja 100 pastillas.....35,00€

Eficaz en 30 minutos. Un comprimido trata 1 litro de agua.

### Filtro de agua "Aqua source"

Filtro de agua, en línea, fácil de instalar, Entregado con clip de fijación. Capacidad del filtro 4500 L. Presión máx: 4 bares.

E00615 Salida Ø 12 mm.....58,50€

E00616 Salida Ø 15 mm.....67,90€



PREMIUM

### Tratamiento depósito aguas grises "BIOFOS"

Tratamiento ecológico a base de enzimas para depósitos de aguas grises. Degrada y licúa las grasas y los restos orgánicos. Dosis: 100ml por semana.

E60104

1 L

39€  
90



### Desinfectante "Pura Tank"

Elimina las algas y otros gérmenes de los depósitos de agua y desinfecta las tuberías, grifos y bombas. Sin cloro. 500ml, trata 160L.

E00608 500 ml.....29,90€



### Descontaminante "BACTEND"

Poder bactericida prolongado. Recomendado para el tratamiento de los depósitos antes del invernaje. 100 ml para 100 litros. Producto sin cloro y sin nitrato de plata.

E40593 125 mL.....12,70€



## Fregaderos y lavabos

### Desagüe para lavabo plástico



E20049 Para lavabo ..... **7,00€**  
De plástico, con tapón, salida 1"1/2.



E20043 Para fregadero ..... **13,40€**  
En inox, con tapón. salida 90°, 20-25 mm.



Especial  
tuberías barco

### Desatascador líquido "MATT FLOW"

Descompone y disuelve en unos minutos las aglomeraciones grasas y jabonosas, el algodón, los cabellos, los depósitos de cal. No ataca la goma, ni el PVC.

E60120 1 L ..... **25,90€**

## Grifería

### Grifo recto telescópico

Grifo simple y ligero. Gira 360°. Ø 10-12 mm.



E10300  
Simple  
**51,40€**



E10301  
Con cierre  
**39,80€**



### Grifo con difusor

Color: blanco, pico vertedor orientable/pivotante. Una manecilla: llegada de agua fría únicamente. Presión 2.5-3 bar. Conexión 3/8". Flujo regulado por difusor. Equipado de un interruptor para una conexión directa al grupo de agua (no equipado de presostato).

E10180 ..... **21,60€**



### Grifo escamotable

Grifo de latón cromado, agua fría. Conexión 3/8" macho.

E10176 ..... **51,00€**



### Grifo cerámica escamotable

Grifo con válvula cerámica de 1/4 de vuelta para agua fría. Cuerpo, caño y asa de latón cromado pulido. Conexión 3/8".

E10192 ..... **75,00€**



### Grifo mezclador

Empalme 1/2 hembra. Boca 200 mm."

E10175 ..... **49,00€**



### Grifo cerámica con mezclador

Grifo mezclador, de forma clásica, adecuado para lavabos y fregaderos. El caño giratorio de longitud intermedia permite su uso para lavabos y fregaderos. Cuerpo y caño de latón cromado. Equipado con un aireador para garantizar un flujo uniforme. Conexión macho de 3/8".

E10196 ..... **146,50€**



### Grifo / ducha con mezclador

Flexo ducha 1,50 m. Cartucho cerámica. Racor 3/8" macho.

E10194 ..... **149,00€**

Flexo ducha 1,50 m. Cartucha cerámica



### Grifo / mezclador de ducha

Con manguera de 120 cm. Doble chorro: grifo/ducha. Se suministra con mangueras.

E10199 ..... **91,60€**



### Mezclador

Recomendado para duchas y lavabos compactos. Latón cromado. Entregado con 20 cm de manguera flexible (3 mangueras)

E19150 ..... **46,40€**

### Flexo de recambio

Manguera flexible de recambio para grifo/ducha de latón cromado para grifos mezcladores/duchas. Longitud 1,5 m. Conexiones 15/1" Macho-1/2" Hembra.



E10191 Eco ..... **6,10€**



E10195 Luxe ..... **22,00€**



### Accesorios ducha de interior

E10197 Ducha de recambio ..... **20,90€**

Latón cromado. Multi chorro

E10198 Manguera de recambio ..... **23,30€**

1/2" hembra - 3/8" hembra. Longitud 1,50 m. Latón cromado

# DISTRIBUCIÓN DEL AGUA

## Duchas de cubierta

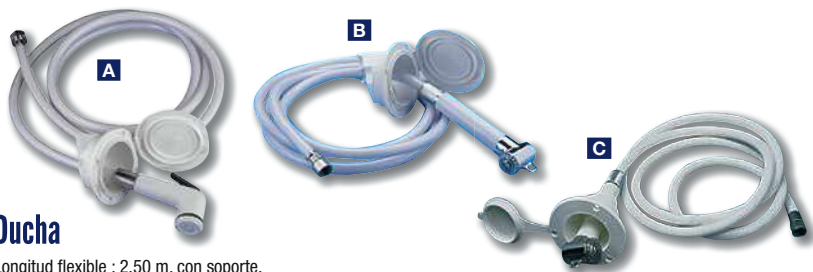

### Ducha

Longitud flexible : 2.50 m, con soporte.

Ref.	Modelo	Longitud (m)	Diámetro del agujero (mm)		
A	E19120	Eco	2,5	70	18,90€
B	E19131	Estándar	2,5	70	28,90€
C	E19130	Luxe	2	57	64,90€
C	E19137	Luxe	4	57	71,90€

### Caja ducha

Caja + ducha + manguera PVC reforzada 2.5m.

E19165 ..... 39,90€



### Soporte ducha

Caja empotrable, ø empotramiento 69mm, ø total 79mm

E19125 ..... 13,20€



### Kit ducha de cubierta

Ducha de plástico con cabezal cromado, compartimento ASA resistente a los rayos UV a empotrar. Con grifo mezclador de agua caliente/frío. Montaje plano o vertical. Salida de ducha cruzada, tubería de PVC armada con 2,5m. Dim. Ext.: 180x106 mm, Dim. emp.: 148x74x40 mm

E19141 ..... 92,00€



### Alcachofa de recambio

E19116 Para E19120 ..... 6,40€



E19132 Para E19130 y E19131 ..... 44,90€



E19160 Para E19165 ..... 6,70€



E19133 Para E19130 y E19131 ..... 12,10€



E19119 Cromada ..... 13,90€



### Flexible de recambio

Manguera de ducha de PVC trenzado blanco.

Ref.	Longitud (m)	Modelo	
E19128	2,5	1/2" hem - 1/2" hem	14,10€
E19129	4	1/2" hem - 1/2" hem	15,90€
E19122	2,5	1/2" hem - 3/8" hem	7,60€
E19123	4	1/2" hembra - 3/8" hembra	10,60€

### Tapa y soporte

Para modelo Luxe E19130 y E19137.

E19135 Tapa ..... 5,40€



E19136 Soporte ..... 6,00€



### Grifo de cubierta

Grifo de latón cromado a empotrar con mezclador de cerámica, resistente a los rayos UV.

E19146 ..... 67,60€



### Ducha solar a presión Luxe FREDDO

Una revolucionaria ducha solar a presión, ligera, compacta y muy fácil de usar. Basta con exponerla al sol durante unas horas para calentar el agua y controlar la temperatura con el termómetro incorporado. Fabricado en plástico TPU para mayor resistencia. Unas pocas bombeadas bastan para presurizar el interior de la ducha y rociar agua hasta 50 cm en horizontal. Tapón de llenado estanco. Bomba de inflado con válvula y racores antirretorno. Manguera de 2 metros con pistola. Capacidad: 12 litros.

E19107 ..... 59,90€

MINI PRECIO



### Ducha solar

Capacidad: 20 L o 4 personas. Calentamiento del agua por captación de la luz. Permite obtener una ducha caliente después de 2 horas de exposición.

E19106 ..... 13,40€



Disfruta de agua purificada a bordo, en todas partes, todo el tiempo. Una innovación "Made in France" que funciona con tecnología LED UV-C.



E59902  
Oji Nautic 01

**>649€<sup>00</sup>**

Caudal: hasta 8 L/min



E59903  
Oji Nautic 02

**>999€<sup>00</sup>**

Caudal: hasta 16 L/min

### Purificador de agua Oji Nautic LED UV-C UVOJI

Los sistemas de tratamiento de agua UV-C LED de Oji Nautic purifican y desinfectan el agua a bordo de cualquier embarcación al instante y sin productos químicos (99,99% en bacterias E-coli, Legionella, Cryptosporidium...). Instalación sencilla, en menos de una hora, bajo el grifo o a la salida de un sistema de agua. Dura más de 10 años, sin revisiones, mantenimiento ni consumibles. Sin impacto en las baterías gracias al muy bajo consumo del producto. También disponible en versión de 24 V.

### Kit filtración Oji Nautic UVOJI

Kit de filtración de sumidero simple de 5 micras + carbón activado para el sistema de purificación de agua Oji Nautic LED UV-C.



E59904  
Para Oji Nautic 01

**>99€<sup>00</sup>**

E59905  
Para Oji Nautic 02

**>99€<sup>00</sup>**

E59906  
Cartucho 2 en 1

**>49€<sup>90</sup>**

Filtración 5 µ + carbón activo

## Grupos de agua



### Grupo agua PAR-MAX HD JABSCO

Unidades de agua PAR-MAX para grifos múltiples, autoaspirantes, multicámara y membrana de pistón, protección térmica contra sobrecargas con presostato para funcionamiento automático. Pueden funcionar en seco. Varios modelos disponibles con caudales de 4,3 L a 26 L/min y presiones de 1,5 a 4,1 bar. Se suministran con racores roscados y estriados. Hay otros modelos disponibles; solicite más información en su tienda AD.

	Ref.	Modelo	Tensión (V)	Caudal (L/min)	Presión (bar)	Altura de cebado (m)	Grifos	Ø Manguera (mm)	Opción(es)	
	E10220	PAR-MAX 1	12	3,8	2,4	1,2	2	10		<b>119,00€</b>
<b>A</b>	E10221	PAR-MAX 2	12	7,6	2,4	3	2	13	Filtro incluido	<b>139,00€</b>
<b>B</b>	E10222	PAR-MAX 3	12	11	1,7	1,2	3	15	Filtro inclusivo	<b>145,00€</b>
<b>B</b>	E10223	PAR-MAX 3	12	11	2,8	3	3	13	Filtro inclusivo	<b>145,00€</b>
<b>B</b>	E10224	PAR-MAX 3	24	11	2,8	3	3	13	Filtro inclusivo	<b>152,00€</b>
<b>C</b>	E10225	PAR-MAX HD4	12	15	1,7	2,4	3-4	13	Filtro inclusivo	<b>302,00€</b>
<b>C</b>	E10226	PAR-MAX HD4	12	15	2,8	2,4	3-4	13	Filtro inclusivo	<b>302,00€</b>
<b>C</b>	E10227	PAR-MAX HD4	24	15	2,8	2,4	3-4	13	Filtro incluido	<b>326,00€</b>

### Bomba de lavado HotShot JABSCO

Grupo autocebador hasta 3m, potente, conveniente para las aplicaciones donde se necesita mucha presión. Conexión posible con agua dulce, agua de mar con tubo Ø 19 mm. Entregado con filtro, empalme y pistola de regado.

E10228 15 L / min - 12 V..... **277,00€**  
4,1 Bar, 12 V, modelo HD4

E10229 19 L / min - 12 V..... **363,00€**  
4,8 Bar, 12 V, modelo HD5

E10230 23 L / min - 24V..... **480,00€**  
4,8 Bar, 24 V, modelo HD6



### Grupo WaterMaster WHALE

Grupo autocebador hasta 3m, montaje fácil plug and play. Silencioso y con caudal regular. Compatible con racor rápidos Ø15mm o 1/2". Puede ser utilizado con agua dulce o salada. Puede funcionar en seco sin estropearse. Alim 12Vdc, presión max 2 bar. Entregado con racor.

E10210 8 l/min, 2 bar, 12V, 4A..... **132,90€**  
Para 1 a 2 grifos.

E10212 12 l/min, 3 bar, 12V, 6A..... **135,00€**  
Para 3 a 4 grifos.

CONFORT

# DISTRIBUCIÓN DEL AGUA

## Bombas de achique y evacuación de aguas grises

### Bomba con membrana OCEAN TECHNOLOGIES

Bomba con membrana compacta y silenciosa. Cabeza giratoria 360°. No necesita filtro, puede funcionar en seco. Autocebadora hasta 3 m con doble válvula antirretorno. Dimensiones máximas: L 355 x A 195 x a 125 mm. Alimentación 12V.



**S16307**  
Aguas grises  
**169,90€**  
Salida recta Ø 19/25 mm.  
1320 L/h.



**S16308**  
Aguas negras  
**189,90€**  
Salida recta y acodada Ø 38 mm.  
1920 L/h.

### Bomba para ducha RULE

Caja que contiene 1 bomba automática Rule800. Conexiones roscadas reforzadas: Ø19mm, Ø25mm, Ø29mm dobladas a 90°. Válvula antirretorno en la salida para evitar el desbordamiento del tanque de agua. Cubierta hermética para minimizar el olor y la liberación de salpicaduras. Filtro fácil de quitar para el mantenimiento. Dim. 241 x 210 x 140 mm



**E10167** 12 V, 3028 L/h..... **252,00€**

### attwood

### Bomba para ducha ATTWOOD

Caja que contiene 1 bomba automática Rule800. Conexiones roscadas reforzadas: Ø19mm, Ø25mm, Ø29mm dobladas a 90°. Válvula antirretorno en la salida para evitar el desbordamiento del tanque de agua. Cubierta hermética para minimizar el olor y la liberación de salpicaduras. Filtro fácil de quitar para el mantenimiento. Dim. 241 x 210 x 140 mm



**E10100** 12 V, 1890 L/h..... **112,00€**

## Contadores y accesorios

### Vaso de expansión JABSCO

Vaso de expansión de membrana presurizado. Sencillo y económico para pequeños sistemas de agua a presión. Permite utilizar pequeñas cantidades de agua sin encender la bomba eléctrica. Racor de conexión para manguera de 13 mm.



### Vaso de expansión

Vaso de expansión de acero pintado de blanco. Conexión de acero inoxidable. Membrana de butilo para líquidos alimenticios. Racor 1/2".

**E10206** 2 L..... **96,60€**



**E12211** 0,65 L..... **68,60€**



**E12209** 1 L..... **161,00€**



### Microcontactador JABSCO

Microcontactador para grupo de agua PAR-MAX.

**E10081** ..... **27,30€**

### Válvula anti retorno

Plástico. Se monta en línea entre el grupo y el depósito. Asegura el cebado.



**E12180** Ø 12 mm..... **14,90€**

### Presiostato JABSCO

**E10330** Jabasco 18916-1025..... **43,70€**

Para grupo : 31395-0292 / 31295-0092

**E10332** Jabasco 18916-1040..... **43,70€**

Para grupo : 32600-0092 / 31395-0394 / 31395-0392

**E10336** Jabasco 18916-1060..... **45,20€**

Para grupo : 32605-0392

**E10335** Jabasco 37121-0010..... **73,30€**

Para grupo: 31620-0094 / 31620-0092



### Contactor WHALE

Interruptor a depresión, para manguera Ø 12 mm. Instalado en línea, transforma tu bomba eléctrica en un grupo de agua con presión ajustable. Al abrir o cerrar un grifo del sistema se activa el interruptor.

**E12190** ..... **57,50€**



### Filtro para bomba de agua

Para instalar entre el depósito y la bomba. Impide que los residuos dentro del agua influyan en el buen funcionamiento de las válvulas de la bomba. Fácil de limpiar gracias a su tapa transparente que permite la inspección visual.

**E12184** Salida Ø 12 mm..... **32,80€**

**E12185** Salida Ø 19 mm..... **39,70€**



### Filtro acodado

90°

**E10253** Ø13mm..... **29,10€**

**E10252** Ø19mm..... **29,10€**



### Filtro en línea

**E10254** 13 mm..... **29,10€**

**E10251** 19 mm..... **29,10€**



### Racor para grupo de agua JABSCO

Terminales con clip a presión compatibles con los grupos de agua JABSCO.



	Ref.	Modelo	Diámetro (mm)	
<b>A</b>	E10185	90°	13	<b>8,10€</b>
<b>A</b>	E10186	90°	19	<b>8,10€</b>
<b>B</b>	E10187	Recto	13	<b>8,10€</b>
<b>B</b>	E10188	Recto	19	<b>8,10€</b>



Las bombas en línea no son autocebadoras. Tienen que instalarse en el nivel bajo del depósito o cebadas con una bomba manual de pie o de mano, y tener una válvula anti retorno. Las bombas sumergidas en el depósito se ceban automáticamente.



**CALIDAD  
PRECIO**

### Bomba en línea WHALE

Bomba simple, compacta de poca intensidad. Permite electrificar un sistema de agua manual de hasta 2 grifos.

E10065 GP99 ..... **57,00€**  
Caudal 13.2 l/mn a 0 m, 11.75 l/mn a 1 m. Ø Empalme: 10 o 13 mm o 1/2". Consumo: 2,9 A a 3,6A según la altura (hasta 3m). 12V.



Conectando tu bomba Whale al contactor de vacío WHALE e instalando una válvula antirretorno, puedes transformar tu bomba eléctrica en un auténtico sistema de agua a presión.



### Bomba sumergida WHALE

Bomba muy eficaz de poca intensidad. Para uno o dos grifos y para calentadores de agua de funcionamiento instantáneo.

E10060 GP 1352 ..... **57,40€**  
Caudal 13.2 l/mn a 0 m, 11.75 l/mn a 1 m., 9.75 l/min a 3m. Ø Empalme: 10 o 13 mm. Consumo : 2,9 a 3.6A según altura. 12V

E10052 GP 1652 ..... **114,00€**  
Caudal 15,8 l/min a 0 m, 14,8 l/min a 1 m, 12,8 l/min a 3m Ø Empalme: 10 o 13 mm. Consumo : 3.5 a 3.8A según altura. 12V

CONFORT

## Bombas manuales



Garantía 5 años



### Bomba "Baby Foot" WHALE

Caudal regular 8 l/mn. Ø Empalme 12 mm. Bomba con membrana muy compacta y de efecto simple. Se instala en el suelo. Se puede instalar en línea con una bomba eléctrica.

E10002 ..... **84,00€**



Garantía 5 años

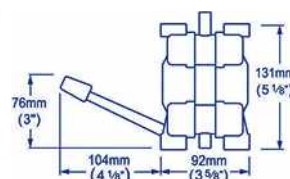

### Bomba "Gusher MK3" WHALE

Caudal 16,4 l/mn. Ø Empalme 12 a 15 mm. Bomba de pie de doble acción con caudal regular. Se monta horizontal o también empotrada sobresaliendo sólo la palanca. Versión salida izquierda disponible bajo pedido.

E10005 ..... **132,50€**



Garantía 5 años

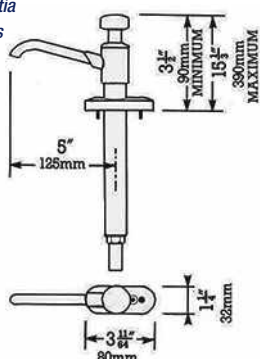

### Bomba de fregadero manual WHALE

Caudal 8,2 l/min. Ø Empalme 14 mm o 1/2". 5 años de garantía. Acción fácil por golpes verticales, dando una producción regular a cada golpe. Ideal para los pequeños espacios, su estrecha base permite un montaje entre 2 fregaderos. Esta bomba puede utilizarse indistintamente con agua dulce o agua de mar.

E10104 ..... **109,00€**



Garantía 5 años

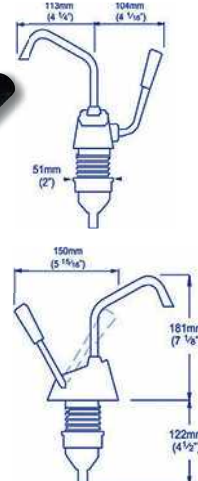

### Bomba manual "Flipper MK4" WHALE

Caudal 7 l/mn. Ø tubo 12 mm. o 1/2". Bomba de fregadero manual, ligera, impulsada por movimientos de vaiven. Grifo orientable. Salida pivotante. Ideal para sistemas de agua manual, donde el espacio en el fregadero lo permita.

E10020 ..... **141,00€**



### Kit de reparación "Gusher" WHALE

E10006 Bomba MK3 ..... **43,00€**  
E10008 Bomba MK2 ..... **31,00€**

# DISTRIBUCIÓN DEL AGUA

## Entradas de cubierta

### Boca de llenado en fibra de vidrio GOIOT



E03260 Agua - Ø 38 mm ..... 29,90€



E03262 Gasoil - Ø 51 mm ..... 28,60€



E03264 Gasolina Ø 51 mm ..... 28,60€



E03275 Neutro - Ø 38 mm ..... 29,90€



### Boca de llenado en fibra de vidrio GOIOT

Conviene para las referencias E03260, E03262, E03264 y E03275

E03267 ..... 19,90€



### Boca de llenado con palanca plástico

E01357 Combustible, Ø 50 mm ..... 26,70€

Tapón rojo

E01358 Agua, Ø 38 mm ..... 27,50€

Tapón azul



### Respiradero para depósito

Ref.	Modelo	Díámetro (mm)		
A	E02600	Bronce cromado	16	25,20€
B	E02610	Plástico	19	10,50€
C	E02621	Redondo plástico 90°	16/19	14,50€
D	E02615	Redondo plástico	16-19	14,50€
D	E02611	Redondo plástico	Ø 25	14,80€

### Llave de boca de llenado inox GOIOT



E03258 Octógono ..... 27,90€



E03259 Hexalobe ..... 24,80€



### Llave de boca de llenado composite

E03101 Octógono ..... 11,70€

E03102 Hexalobe ..... 11,70€

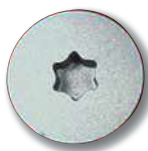

### Boca de llenado aluminio GOIOT

Para boca de llenado Goiot aluminio, entregado con junta.

E03268 ..... 59,00€



### Llave de apertura universal

E03106 ..... 13,00€



### Salida de agua de mar

La caja completa incluye: caja en ABS con funda estanca a las salpicaduras y resistente a los UV. Conector rápido hembra con válvula anti-retorno (conector en latón cromado con rodamientos inox. resistente a la corrosión). Conector de cierre rápido para insertar el tubo. Conexión a la red de abordo con rosca macho 3/4". Conexión a la red de a bordo mediante rosca macho de 3/4". Salida recta, Ø incorporado: 69mm. Salida interna: 50 mm.

E10123 ..... 59,20€



Racor 90° incluido para obtener una entrada acodado si es necesario.



### Entrada de agua dulce

La caja permite conectar la instalación de agua de abordo con la del pantalán. Lo que permite no gastar el agua de los depósitos. La caja completa incluye: una caja en ABS con tapa estanca, reductor de presión a 3 bares, un conector rápido macho. Conexión a la red de abordo con rosca macho 3/4. Entregado sin válvula antirretorno. Salida recta + codo de 90°, Ø incorporado: 69 mm. Proyección interna 90/120 mm.

E10124 ..... 79,00€

### Boca de llenado inox



E03256 Agua - Ø 38 mm ..... 68,60€



E03255 Gasoil - Ø 50 mm ..... 75,70€  
Entregado con llave.



Racor de latón automático

- E09234 Adaptador macho - 3/4 ..... 5,90€  
Racor macho 3/4" con adaptador macho
- E09233 Empalme ..... 5,90€  
Unión en línea con 2 adaptadores machos
- E09235 Conector de grifo - 1/2 ..... 5,90€  
Racor para grifo 1/2" H con adaptador macho.
- E09236 Conector de grifo - 3/4 ..... 5,90€  
Racor para grifo 3/4" H con adaptador macho
- E09231 Conector de manguera -  
Ø 15 mm ..... 14,90€  
Racor rápido autoapretante
- E09232 Conector de manguera -  
Ø 19 mm ..... 15,00€

Racores automáticos

- E09209 Racor Aquastop ..... 9,50€  
Para manguera de ø 12, 15 y 19 mm. Resistente a los golpes, UVA y las altas presiones (40bars). Equipado de una válvula corta agua automática.
- E09212 Racor universal ..... 8,20€  
Para manguera de ø 12, 15 y 19 mm.
- E09220 Racor reparador ..... 9,90€  
Para la reparación de una manguera o para empalmar dos mangueras con distintos ø. (ø 12, 15 y 19 mm).
- E09225 Racor rociador ..... 4,90€  
Racor macho - 20/27mm
- E09228 Racor doble grifo ..... 17,90€  
Permite conectar simultáneamente 2 mangueras a un solo grifo. Ajuste del caudal independiente. Paso de 20/27mm y reducción 15/21mm.
- E09229 Derivación Y ..... 6,90€  
Permite conectar simultáneamente 3 mangueras equipadas con racores hembra
- E09224 Empalme 2 salidas ..... 4,90€  
Permite conectar 2 racores hembra
- E09201 Empalme-regulador de caudal ..... 17,90€  
Para regular el caudal o cerrar el circuito de agua. Se intercala entre dos mangueras equipadas de racor hembra rápido
- E09200 Empalme de grifo ..... 4,80€  
Rosca 1/2" y 3/4" (15x21/20x27mm)

Junta tórica

Compuesto de 15 piezas de diferentes ø (10.78x2.62mm, 1/2" y 3/4")  
E09240 ..... 5,50€

Pistola aspersor

- E10000 Chorro simple ..... 14,90€
- E09995 Multichorro ..... 18,50€
- E09999 Lanza Plus ..... 9,50€  
Doble ajuste de caudal y pulverización.

CALIDAD PRECIO



Manguera con enrollador CLABER

Manguera con enrollador, incluye manguera de 15m, 1.5m de extensión con racor y difusor regulable. Entregado con soporte mural.

E09121 ..... 76,20€



Manguera extensible "Blue python"

Manguera triple capa para una mejor resistencia a la presión (hasta 10 bar). Tejido exterior de punto espeso (5000 deniers). Entregado con un racor rápido macho/macho, un racor de grifo universal 1/2" - 3/4" y una pistola 8 chorros.

E09168 7.5 a 22.5 m ..... 61,90€

Mini set Utility CLABER

Portamangueras compacto y totalmente equipado, ocupa muy poco espacio (se puede montar en la pared). El kit incluye: - 10 m de manguera de 9-13 mm - 1 conector de grifo de 3/4" con reducción de 1/2" - 2 racores automáticos - 1 pistola pulverizadora con chorro doble (concentrado o plano).

E09123 ..... 38,90€



Manguera Top black CLABER

Manguera atóxica con capa interior alimentario. Presión max 10 bar. T°C utilización : -10° + 70°C.

E09125 ø15mm, L : 15m mm ..... 23,50€  
9040



Manguera NTS Marine FITT

Manguera multicapas blanca adaptada específicamente para su uso en el sector náutico, en contacto con el agua de mar.

Estructura de 6 capas, tratamiento anti-UV y anti-algas, hecho con malla NTS que ofrece gran maleabilidad y evita nudos y torceduras.

Ref.	Acondicionamiento	Diámetro (mm)	
E09126	25 m	15	64,00€
E09127	Por metro	15	3,80€
E09128	Por metro	19	5,10€

PREMIUM

fit



¡BOLSA DE REGALO! Para almacenar a YOYO y protegerle contra la suciedad

MANGUERA EXTENSIBLE YOYO

YOYO, el sistema innovador, ligero, compacto y listo para usar.

Compuesto de una manguera extensible, de racores y de una pistola multichorro. YOYO se alarga y se retracta solo con el paso del agua.

Garantía de 5 años.

E09161	E09162	E09163
15 m	20 m	30 m
<b>36€00</b>	<b>47€80</b>	<b>51€90</b>



yoyo by fit

CONFORT

# DISTRIBUCIÓN DEL AGUA

## Mangueras y accesorios



También disponible en paquetes de 50 piezas, consulta tu tienda AD.

## Abrazaderas planas acero inoxidable

Banda plana para una sujeción de calidad. Entregadas 2 unidades.

Tipo	A2 (W4 304)			A4 (W5 316)	
Anchura (mm)	5	9	12	9	12
Diámetro (mm)					
7 - 11	T80903 4,90€	-	-	-	-
8 - 12	-	T80911 4,80€	-	T80980 5,90€	-
10 - 16	-	-	-	T80981 6,10€	-
10 - 19	T80901 4,90€	-	-	-	-
12 - 22	-	T80912 4,80€	-	T80982 6,10€	-
16 - 27	-	T80914 4,90€	-	T80983 6,10€	T80984 7,20€
20 - 32	-	-	-	-	T80985 7,30€
25 - 40	-	T80916 6,00€	-	-	T80986 7,90€
32 - 50	-	T80918 6,10€	T80933 6,00€	-	T80987 8,80€
40 - 60	-	-	T80934 6,10€	-	T80988 9,10€
50 - 70	-	-	T80936 7,20€	-	T80989 9,50€
60 - 80	-	-	T80938 7,30€	-	T80990 10,00€
70 - 90	-	-	T80940 8,00€	-	T80991 10,90€
80 - 100	-	-	-	-	T80992 11,10€
90 - 110	-	-	T80930 9,70€	-	T80993 11,30€

CONFORT

## Abrazaderas doble para manguera anillada

Vendidas por 2 unidades



Ref.	Diámetro (mm)	
A67202	20-24	5,30€
A67252	22-26	5,90€
A67302	26-30	6,50€
A67352	31-35	6,10€
A67402	36-41	6,70€
A67412	41-46	7,90€
A67500	45-50	8,00€
A67506	73-80	8,60€

## Abrazadera inox

Abrazadera W4 AII304, ancho 22mm. Adaptada para la sujeción de circuits de escapes, enfriamiento, carburantes,...



T80921	ø 48-51 mm	6,30€
T80922	ø 52-55 mm	6,70€
T80923	ø 60-63 mm	6,95€
T80924	ø 80-85 mm	9,80€
T80926	ø 86-91 mm	9,90€
T80927	ø 64-67 mm	7,20€
T80928	ø 68-73 mm	8,40€
T80929	ø 74-79 mm	8,90€

## Tubería



## Protege abrazadera "Clamp-jacket"

Protege eficazmente los terminales de la abrazaderas y evita herirse. Entregado por 25 unidades

T80949	9 mm	6,40€	T80950	13 mm	5,50€
--------	------	-------	--------	-------	-------

## Salida de casco blanca

**Tubo cristal reforzado:** tubo de calidad alimentaria reforzado, muy robusto. Temperatura de servicio : -10°C/+60°C, presión máxi : 10 bares.

**Tubo anillado gris:** tubo flexible y robusto. Acepta un radio de curvatura muy cerrado. Se utiliza para ventilación y paso de cables.

**Tubo espiras acero:** tubo transparente muy flexible fabricado por monoextrusión. Gran resistencia a la curvatura, soporta hasta 65°C. Calidad alimentaria. Autorizado para el contactos de productos alimentarios. Temperatura de servicio: -10°C/+60°C, presión máxi : 10 bares.



Tipo	Cristal armado (por metro)	Espiras acero (por metro)	Salida de casco blanco	Anillado gris (por metro)
10	E09010 3,10€	-	-	-
12	E09012 3,70€	E09180 7,20€	-	-
15	E09015 4,30€	-	E07415 6,10€	-
16	-	E09181 8,30€	-	-
19	E09020 5,80€	-	E07418 7,00€	-
20	-	E09182 8,60€	-	-
25	E09025 8,60€	E09183 9,80€	E07425 8,50€	E08225 6,50€
30	-	E09186 12,30€	-	E08230 6,90€
32	E09032 12,80€	E09184 12,80€	E07432 12,70€	-
38	E09038 17,80€	E09185 14,10€	-	E08238 8,30€
40	-	-	E07440 15,40€	E08240 10,60€
50	-	-	-	E08250 14,80€

Filtro pasacasco latón



Tipo	Válvula de latón	Maneta de acero	Válvula con maneta de acero inoxidable	Maneta acero inoxidable	Maneta de acero inoxidable	Válvula mariposa
Ø Rosca						
3/8	10,40€	2,90€	10,90€	5,20€	-	11,70€
1/2	11,90€	-	12,40€	-	-	11,70€
3/4	16,40€	3,40€	16,90€	-	5,60€	16,60€
1	23,50€	4,60€	25,10€	6,20€	-	-
1-1/4	39,90€	-	39,90€	-	-	-
1-1/2	50,50€	5,10€	51,00€	-	8,00€	-
2	77,20€	5,50€	77,50€	9,10€	-	-

Filtro pasacasco latón



Tipo	Unión F/F	Unión M/M	Pasacasco	Filtro Pasacasco	Codo 90° M/H	Codo 90° H/H	Tapón	T igual	Codo 45° H/M
Ø Rosca									
1/4	E06450 3,40€	E06460 3,40€	-	-	-	-	-	-	-
3/8	E06451 3,50€	E06461 4,20€	E06213 16,10€	E06313 20,80€	E06274 6,00€	E06400 6,00€	-	E06420 6,20€	E06440 6,70€
1/2	E06452 4,80€	E06462 4,80€	E06215 17,10€	E06315 25,40€	E06275 7,00€	E06401 7,10€	E06482 5,00€	E06421 6,70€	E06441 7,20€
3/4	E06453 5,80€	E06463 5,70€	E06220 19,80€	E06320 33,00€	E06276 9,40€	E06402 7,60€	E06483 5,90€	E06422 8,50€	E06442 9,60€
1	E06454 8,20€	E06464 8,10€	E06225 26,80€	E06325 40,20€	E06277 16,40€	E06403 11,50€	E06484 7,60€	E06423 14,40€	E06443 16,10€
1-1/4	E06455 11,90€	E06465 10,40€	E06233 33,10€	E06333 53,60€	E06278 17,30€	E06404 15,80€	E06485 11,20€	E06424 20,60€	E06444 19,80€
1-1/2	E06456 14,90€	E06466 16,60€	E06240 42,50€	E06340 63,70€	E06279 23,00€	E06405 18,20€	E06486 13,40€	E06425 26,10€	E06445 25,20€
2	-	-	E06241 61,50€	-	E06242 36,40€	E06243 36,30€	-	-	E06244 35,70€

Terminal recto macho



Díámetro (mm)	8mm	10mm	12mm	13 mm	15 mm	13mm	15mm	16mm	20mm	16 mm	25 mm	25mm	32 mm	35mm	32mm	38mm	40mm	50mm
Ø Rosca																		
1/4	E06100 4,70€	E06101 5,00€	-	-	-	-	-	-	-	-	-	-	-	-	-	-	-	-
3/8	E06110 5,70€	E06111 5,90€	E06113 6,00€	E06146 6,50€	E06112 5,90€	-	-	-	-	-	-	-	-	-	-	-	-	-
1/2	-	E06114 5,50€	E06116 7,00€	-	-	E06147 8,60€	E06115 6,00€	E06128 6,10€	E06117 6,00€	-	-	-	-	-	-	-	-	-
3/4	-	-	-	-	-	-	-	-	E06120 9,40€	E06119 9,60€	E06121 8,90€	-	-	-	-	-	-	-
1	-	-	-	-	-	-	-	-	-	-	-	-	E06125 8,90€	E06126 9,60€	E06127 12,80€	-	-	-
1-1/4	-	-	-	-	-	-	-	-	-	-	-	-	-	-	E06133 11,10€	E06134 20,60€	E06135 16,20€	-
1-1/2	-	-	-	-	-	-	-	-	-	-	-	-	-	-	-	E06138 14,80€	E06140 14,80€	E06141 18,60€
2	-	-	-	-	-	-	-	-	-	-	-	-	-	-	-	-	-	E06145 20,30€

Rejilla redonda



E06350 60 mm.....	11,00€
E06352 80 mm mm.....	17,60€
E06354 100 mm.....	25,00€

Terminal recto hembra



E06148 3/8" - 13 mm.....	6,40€
E06149 1/2" - 13 mm.....	6,40€
E06160 1/2" - 15 mm.....	6,30€
E06161 1/2" - 20 mm.....	7,10€
E06162 3/4" - 20 mm.....	6,60€
E06164 3/4" - 25 mm.....	6,70€

Terminal acodado macho



E06412 1/2" - 20 mm.....	10,90€
E06413 3/4" - 25 mm.....	14,50€
E06414 1" - 30 mm.....	20,40€

Reductor

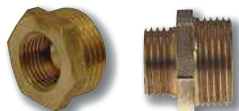

Tipo	M/H	M/M
Ø Rosca		
1/2 - 1/4	E06470 4,30€	-
1/2 - 3/8	E06299 2,80€	E06430 4,80€
3/4 - 3/8	E06471 5,40€	-
3/4 - 1/2	E06298 4,70€	E06431 6,40€
1 - 1/2	E06297 8,00€	-
1 - 3/4	E06296 7,10€	E06432 9,80€
1-1/4 - 3/4	E06292 11,00€	-
1-1/4 - 1	E06294 8,40€	E06433 11,30€
1-1/2 - 1	E06290 15,60€	-
1-1/2 - 1-1/4	E06472 10,60€	E06434 15,50€
2 - 1-1/4	E06473 21,20€	-
2 - 1-1/2	E06474 20,90€	E06245 19,00€



Cinta autovulcanizante silicona

Cinta autovulcanizante para la reparación rápida de mangueras y fisuras. Eficaz entre -50°C y +260°C. Resistente hasta 6 bares de presión, buena resistencia a los ácidos, carburantes, aceites, disolvente, UV, ...

B19257 Negro, L: 3 m, a : 25 mm.....	26,00€
--------------------------------------	--------

# DISTRIBUCIÓN DEL AGUA

## Fontanería de plástico



No aprietes/aflojes en ningún caso la tuerca de las válvulas de plástico que está ajustada de fábrica. La estanqueidad debe hacerse con la junta de silicona o la cinta PTFE. Para instalar pasacasco, utiliza Sika 291. (Ver gama "Pintura/mantenimiento" capítulo "pegamiento").

### Válvula recta de plástico reforzado RANDEX RANDEX

CONFORT



Designación	Pasacasco	Desagüe	Válvula recta	Válvula acodada	Válvula 2 vías	Válvula anti retorno	Ø Manguera	Racor recto
3/8"							16 mm	E07501 3,50€
1/2"	E07315 15,30€	E07491 17,40€	E07015 37,90€	E07460 49,10€	E07471 53,20€	E07531 21,80€	13 mm	E07502 3,50€
							16 mm	E07503 3,50€
3/4"	E07320 15,90€	E07492 17,60€	E07020 42,90€	E07461 57,40€	E07472 58,20€	E07532 25,60€	20 mm	E07504 3,50€
							13 mm	E07505 3,50€
							16 mm	E07506 3,50€
1"	E07325 19,00€	E07493 22,10€	E07025 59,50€	E07462 79,20€	E07473 77,80€	E07533 31,20€	20 mm	E07507 3,90€
							25 mm	E07508 4,10€
							20 mm	E07511 3,90€
1"1/4	E07333 21,70€	E07494 24,30€	E07033 74,90€	E07463 93,90€	E07474 93,60€	E07534 40,60€	25 mm	E07512 4,00€
							32 mm	E07513 4,00€
							25 mm	E07514 5,30€
							32 mm	E07515 5,60€
1"1/2	E07340 23,50€	E07495 28,10€	E07040 99,90€	E07464 128,00€	E07475 119,80€	E07535 54,00€	35 mm	E07520 5,90€
							38 mm	E07518 6,80€
							40 mm	E07516 7,40€
2"	E07350 26,20€	E07496 30,90€	E07050 106,90€	E07465 139,00€	E07476 147,60€	E07536 63,00€	38 mm	E07522 7,70€
							40 mm	E07523 7,70€
							50 mm	E07524 9,10€
							50 mm	E07525 10,10€
							60 mm	E07526 13,10€



### ⊕ Cinta de estanqueidad PTFE

Sella la holgura entre las roscas de conexión de las tuberías y proporciona un sellado perfecto. Mantiene todas sus características bajo el efecto del agua caliente, fría o salada. Dim: 10 m x 12 mm.

E06300 ..... 4,90€



### Racor resina acetálica

Racores de plástico ranurados para agua dulce, agua de mar, aceites y combustibles. Fabricados en resina acetálica.

Tipo	Racor en Y	Racor en T	Unión Recta
Diámetro (mm)			
8	E01330 5,20€	E01335 4,90€	E01312 4,00€
10	E01331 5,50€	E01336 5,20€	E01313 4,70€
12	E01332 6,70€	E01337 6,70€	E01314 5,30€
16	E01333 6,90€	E01338 9,70€	E01315 6,90€
19	E01334 10,60€	E01339 9,90€	E01316 7,80€



### Rejilla

Fabricado en polímero reforzado con fibra de vidrio. Montaje en cualquier tipo de casco (aluminio, acero, madera, poliéster, etc.), impide el paso de cuerpos sólidos (algas, plástico, etc.) a las bombas.

E07373 ..... 4,50€  
 E07374 ..... 8,90€  
 E07375 ..... 21,30€



### Válvula antirretorno TRUDESIGN

Válvulas antirretorno en línea. Fabricado en fibra de vidrio reforzada resistente a los rayos UV, a los golpes y a la presión e insensible a las variaciones de presión. Muelle de acero inoxidable. Baja presión de apertura.

E07370 Diám. 19 mm ..... 13,20€  
 E07371 Diám. 25 mm ..... 14,40€  
 E07372 Diám. 38 mm ..... 27,70€

## Calefacciones

**AD INFO** Ligera - Compacta

**CALIDAD  
PRECIO**



### Radiator de aceite

E63001  
Potencia 500W - 220V

**49€<sup>00</sup>**

Termostato ajustable, asas de transporte. Adecuado para pontones con bajo amperaje. Consumo: 2,1 A, dimensiones: An 27 x Pr 14 x Al 35 cm, peso: 4 kg.



65 cm

E63005  
Potencia 600/900/1500W - 220V

**99€<sup>90</sup>**

3 ajustes de potencia. Termostato progresivo de 7 niveles. Protección contra sobrecalentamiento. Con ruedas. Dimensiones: anchura 65 x profundidad 23,5 x altura 36 cm. Peso 9,5 kg.

CONFORT

**AD INFO** Contra la helada y la condensación

## Calefacción tubular

Diseñado para funcionar en continuo. Muy eficaz contra la helada y la condensación. Ocupa poco espacio. Protección contra el recalentamiento y el cortocircuito. Protección contra las salpicaduras de agua (IPX4). Bajo consumo eléctrico. Permite limitar la condensación en todas las áreas del barco incluido el compartimento motor. 220V.



E63020 45 W..... **36,30€**  
Capacidad de drenaje 7 m<sup>3</sup>. Longitud : 305 mm. Peso: 0,5 kg. Rejilla de protección opcional.

E63021 80 W..... **41,50€**  
Capacidad de vaciado 12 m<sup>3</sup>. Longitud : 610 mm. Peso: 1 kg. Rejilla de protección opcional.



**AD INFO** Kit completo

## Calefacción ventilador SEACALORY

Calefacción económica y eficaz, ideal para barcos de motor, fácil de instalar en todo motor equipado de un intercambiador de temperatura. Funciona como un calentador de agua, recogiendo el calor sobre el circuito de enfriamiento del motor. El agua caliente recogida sobre el circuito del motor atraviesa un radiador que calienta. Dos potentes ventiladores fuerzan a atravesar los alveolos del radiador y lo impulsa dentro de las tuberías. Pack completo entregado con el interruptor 4 posiciones, 2 bocas de aire redondas negras obturables, 1 tubería Ø 55 de 4 metros, 1 tubo de agua caliente Ø 16 mm de 4 metros. 12 V.

E63060 Kit completo 4300W ..... **>317,00€**

## Caloventilador cerámico

**AD INFO** Caloventilador



E63014 Potencia 1000-2000W..... **75,00€**  
Elementos cerámicos PTC. Calienta rápidamente hasta 20m<sup>3</sup>. Modelo oscilante. Potencia 1000 o 2000W, posición ventilación solo. Equipado de termostato.  
Tensión: 230V - 50 Hz, dim: 15x19x31 (cm) - Peso : 2Kg



E63017 Potencia 500-1000-1500W ..... **57,00€**  
Radiador cerámico compacto con 3 selecciones de potencia; 500, 1000 o 1500 W. Posición de sólo ventilación. Protección contra el sobrecalentamiento e interruptor de seguridad en caso de sobrecalentamiento. Tensión: 230V, dimensiones: 24 x 17 x 15 (cm) - Peso: 1,2 kg

# CALEFACCIÓN & CLIMATIZACIÓN

## Calefacciones

### Calefacción diesel WALLAS



Alimentación por el depósito de gasoil  
Quemadores optimizados para bio  
carburantes

Calefacción marina (alu y inox 316). Silencioso, consume poca corriente, mando a distancia electrónico o bluetooth en Spartan y Viking Air, función boost, rheostat para ajuste progresivo, termostato y función ventilación sola para el verano.



**E63103 Viking Air** ..... > **2 210,00€**  
Embarcaciones de 9 a 12 m o volumen de hasta 40 m<sup>3</sup>. Potencia regulable de : 1 - 3,0 Kw  
Consumo eléctrico: 12V - 0,8 a 1,8 A. Consumo de combustible: 0,1 a 0,3 l/h  
Dimensiones : L 424 x An 140 x Al 277 mm. Peso : 10 Kg.



**E63107 Spartan 4500W** ..... > **2 999,00€**  
Embarcaciones de 9 a 15 m o volumen hasta 45 m<sup>3</sup>. Potencia regulable de : 1 - 4,5 Kw  
Consumo eléctrico: 12V - 0,7 a 4,5 A. Consumo de combustible: 0,16 a 0,46 l/h  
Caudal de aire de 60 - 227 m<sup>3</sup>/h. Dimensiones : L 424 x An 165 x Al 307 mm.  
Peso : 9,0 Kg.

### Kit instalación calefacción diesel WALLAS

**E63104 Para Viking Air** ..... > **599,00€**  
Compuesto de: Tubo de escape de acero inoxidable Ø 28/45 mm (1,5m) - Chimenea lateral de acero inoxidable - Conducto de aire caliente Ø 75 mm (10m) - 2 Rejillas de salida de aire Ø 75 mm

**E63108 Para Spartan** ..... > **729,00€**  
compuesto de: Tubo de escape de acero inoxidable Ø 28/45 mm (2m) - Chimenea lateral de acero inoxidable - Kit de émbolo para toma de depósito - Conducto de aire caliente Ø 75 mm (10m) - 3 Rejillas de salida de aire Ø 75 mm



### Calefacción a aire forzado "Airtronic" EBERSPACHER

Calefacción a aire forzado que funciona con gasoil. Muy silencioso, instalación simple, mantenimiento fáciles. Nivel de potencia "Power" para un calentamiento rápido y directo. Preselección de la temperatura sin niveles. Todos los modelos están equipados de un modo "aire fresco" y de una función "ventilación sola" para los días calientes. El kit incluye 1 caldera Airtronic con soporte, 1 bomba GO con soporte, la tubería GO (6m), el tubo de aspiración de aire de combustión (0.5m), la línea de escape premontada con silenciador, 1 pasacasco acero inoxidable, 1 sonda de temperatura a distancia, el haz eléctrico, kit fusibles, 1 mando Easystart Select y accesorios (abrazaderas, tornillos).

Ref.	Modelo	Tensión (V)	Potencia (W)	Caudal de aire* (m <sup>3</sup> /h)	Consumo eléctrico* (W)	Conso carburant* (l/h)	Dim (mm)	Peso (kg)	Longitud del barco	Volumen (m <sup>3</sup> )		
A	E63030	Kit Airtronic D2	12	850/1200/1800/2200	40/60/90/105	8/12/22/34	0.10/0.15/0.23/0.28	310 x 115 x 122	2.7	< 8	14	> <b>2180,00€</b>
A	E63031	Kit Airtronic D4	12	900/2000/3000/4000	60/110/150/185	7/13/24/40	0.11/0.25/0.38/0.51	371 x 140 x 150	4.5	8 - 12	28	> <b>2820,00€</b>
B	E63032	Kit Airtronic D5	12	1600/2700/4800/5500	155/190/275/280	25/35/80/85	0.20/0.34/0.58/0.66	530 x 170 x 185	9.3	12 - 14	40	> <b>3490,00€</b>



Montaje fácil  
con kit de  
instalación  
opcional.

### CÓDIGO Color

- Suministro estándar
- Opciones

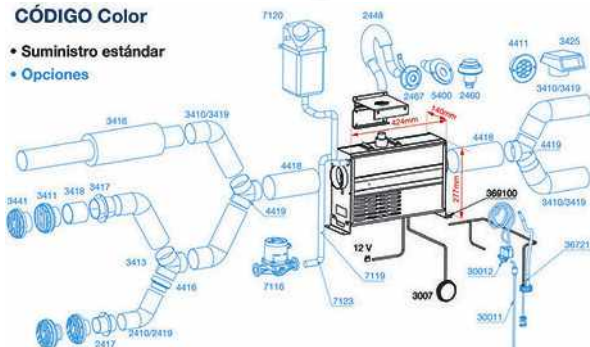

### Calefacción Aire/Agua Viking WALLAS

Modelo único que permite calentar la cabina del barco con aire pulsado así como alimentar de agua caliente el calentador de agua, lo que permitirá tomar una ducha caliente durante el crucero. Ideal para los barcos equipados de motores fueraborda. Puede funcionar en modo 100% aire propulsado (3Kw). En utilización combinado, produce una potencia de calefacción de 2Kw (aire pulsado) y 1Kw para el agua caliente. Instalación rápida y fácil, todas las conexiones están integradas, incluido la bomba gasóleo. Entregado con un mando a distancia, una fijación, 4m de cable de alimentación eléctrica con conector, 4m de conducto de alimentación gasóleo para depósito fijo, 1 filtro en línea, 1 fusible y portafusible, tornillería de fijación y collares acero inoxidable.

**E63076 3000W gasoil 12V** ..... > **3 100,00€**  
Embarcaciones de 9 a 15 m o volumen de 40 m<sup>3</sup>. Potencia regulable de 1000/3000 W.  
Consumo: 12V - 0,8 a 1,8 A. Consumo de combustible: de 0,1 a 0,3 l/h. Peso: 10 kg.

### Kit de instalación calefacción aire/agua Viking WALLAS

Incluye: 1 depósito 10l - 1.5m conducto escape, 1 Chimenea lateral acero inoxidable, 2 rejillas salida de aire diam. 75, 1 vaso de expansión, 1 kit racores 19, 10m tubo agua caliente Ø19, 1 bomba de circulación,

6,5m tubo aire caliente Ø75mm, 1 T 75/75/90 - 1 m tubo 90 mm  
**E63078** ..... > **699,00€**



Equipado con una placa electrónica que regula los regimenes de potencia de la calefacción en función de la T° en la zona a calentar



POSIBLES  
GASTOS DE  
TRANSPORTE



**Facil de instalar**  
Combina enfriamiento, deshumidificación y calefacción en un único y potente sistema

## Climatizador inverter DOMETIC

Climatizadores inverter concebidos para una segunda monta sencilla y rápida. 3 capacidades disponibles según el volumen a climatizar. Gracias a una tecnología eficaz de bomba de calor, los climatizadores MCS Turbo pueden ser utilizados como sistemas de calefacción con temperaturas de agua de solamente 6°C. Ventilador 6 velocidades, rango de temperatura de +18°C a +30°C. Entregados completos, listo para instalar con: 1 unidad de climatización, 1 mando electrónico y panel de control, 1 bomba de agua de mar, filtro a agua de mar, fundas, rejillas de ventilación, 7.60m tubo para enfriamiento con agua de mar, pasacasco, material de fijación, racores de fontanería y válvulas.

Ref.	Modelo	Capacidad de refrigeración (BTU/h)	Potencia calorífica (W)	Superficie máx. de cabina (m²)	Dimensiones a x A x P (mm)	Peso (kg)	Consumo refrigeración/ calefacción (A)	Tensión (V)	
E63166	MCS T6	6000	1750	8 m²	448 x 282 x 272	19.3	3.7 / 4.7	220-240 / 50 Hz	4790,00€
E63167	MCS T12	12000	3500	16 m²	559 x 711 x 635	27.67	4.3 / 5.3	220-240 / 50 Hz	5170,00€
E63168	MCS T16	16000	4700	23 m²	559 x 711 x 635	28	5.5 / 6.9	220-240 / 50 Hz	5790,00€

### Kit distribución climatizador inverter DOMETIC

Kit de distribución MCS T12-16, para la climatización de una cabina adicional.

E63165

290€<sub>00</sub>



### Purificador de aire Breathe 4500 DOMETIC

Purificador de aire fácil de instalar para aire acondicionado. Gracias a la tecnología de ionización de última generación, el purificador de aire reduce eficazmente las partículas de polvo, las bacterias, la formación de moho y los malos olores. Una auténtica mejora para respirar aire limpio y saludable.

E22030

299€<sub>00</sub>



**Facil de instalar**  
Combina enfriamiento, deshumidificación y calefacción en un único y potente sistema

## Climatizador inverter VITRIFRIGO



Nueva generación de aire acondicionado más compacto y eficiente. Sistemas compactos, silenciosos, reversibles y marinizados que garantizan una temperatura y humedad ideales. Monobloque de gama alta: compresor (elevado y giratorio con sonda de alta y baja presión), condensador (tubo coaxial de cobre/cobre resistente), evaporador (tubos de cobre y bastidor de acero inoxidable), ventilador regulable (motor integrado en la unidad de soplado regulable) y bastidor/depósito de acero inoxidable reforzado con aislamiento de espuma que reduce el ruido y las vibraciones. Descarga de aire a través de conductos aislados a una rejilla adecuada. Unidades precargadas con gas R410A. Se suministra con panel de control. 230V/50Hz monofásico.

**Kits de montaje opcionales e imprescindibles que incluyen:** Rejilla pasacasco de latón, pasacasco de latón cromado, válvula esfera, filtro de agua de mar, bomba de circulación, conducto de aire, mangueras y rejillas.

Ref.	Modelo	Capacidad de refrigeración (BTU/h)	Potencia calorífica (W)	Superficie máx. de cabina (m²)	Dimensiones a x A x P (mm)	Peso (kg)	Consumo refrigeración/ calefacción (A)	Tensión (V)	
E63150	MACS 7	7000	2000	11 m²	454 x 300 x 273	21	2.6 / 2.98	230 / 50 Hz	> 2560,00€
E63151	MACS 12	12000	3500	19 m²	520 x 330 x 321	27	4.1 / 5.08	230 / 50 Hz	> 2980,00€
E63152	MACS 16	16000	4600	25 m²	557 x 340 x 349	32	6.2 / 6.09	230 / 50 Hz	> 3220,00€

### Kit distribución para climatizador inverter VITRIFRIGO

E63155 Kit 1 salida para MACS 7..... >1150,00€  
E63156 Kit 1 salida para MACS 12..... >1220,00€

E63157 Kit 1 salida para MACS 16..... >1700,00€  
E63153 Kit 1 salida para MACS 12-16 ..... >380,00€  
Desviación para climatizar una cabina adicional.



**Fácil de instalar**  
y de almacenar,  
compacto y ligero.



## Ventilador

Ventilador 12V Marino, con palas en ABS, reja con revestimiento PVC. Fijo/oscilante. Montaje horizontal, es posible atornillar el pie. Salida 2 clavijas adaptables en toma mechero.

E63114 ..... 71,30€

## Climatizador portátil

Climatizador compacto para velero y lancha motora con asa de transporte. El ventilador debe instalarse más alto que el compresor. Tensión 220/240 V - 50 Hz. Capacidad: 2400 Btu / h, cable de conexión de 1 metro no extraíble. Control de 2 velocidades y temporizador de hasta 7,5 h.

Capacidad de deshumidificación: 20 L / 24 h. Capacidad máxima: 16 m³. Dim: Compresor externo 20 x 44 x 38 cm. Ventilador de interior 18,5 x 39,5 x 36 cm. Tensión 220 / 240 V - 50 Hz. Consumo: 1,63 A. Volumen de sonido 55 Db. Peso total = 22 kg.

E63135 ..... >780,00€

# CALEFACCIÓN & CLIMATIZACIÓN

## Deshumidificadores

### Mini deshumidificador eléctrico

Mini deshumidificador de aire móvil y compacto para higienizar la cabina del barco. Extracción 300ml / 24h (a 30° y 80% de humedad). Depósito del cajón de 650ml, Bajo consumo: 22,W - 2,5A. Parada automática cuando el depósito está lleno (con indicador LED). Dimensiones: 178 x 178 x 150 mm. Peso: 1050 g. Se suministra con un adaptador de 230 V y un cable de 12 V para la toma de mechero.



E65019 ..... **131,00€**



### Deshumidificador 220V EUROM

Eficaz y fácil de usar. Capacidad de absorción disponible de 10L / 24 h. Posee un depósito (1.5 L) amovible para vaciado directo y un dispositivo de parada automática. 220 V / 50 Hz, consumo: 375 W / 1,7 A. Superficie máxima recomendada: 12 m². Temperatura de funcionamiento: de 5 a 35 °C. Dimensiones: 19 x 27,5 x 45,5 cm. Peso: 9,5 kg.



E65012 ..... **240,00€**

CONFORT

MINI PRECIO



### Deshumidificador E65016

Cubo 1 kg

**15€  
90**



### + Recarga deshumidificador

Peso: 800g. Para E65016.

E65018 ..... **7,30€**

### Absorbedor de humedad



E65021 MAXI+ - En cubo ..... **16,10€**

Paquete de 1 kg que contiene una cesta y una bandeja de plástico en un cubo con dos guijarros de 450 g en una funda. Dependiendo de la humedad de la habitación, utilice uno o dos guijarros a la vez, con una eficacia de hasta 90 días para 40m² dependiendo de la temperatura y la humedad.

E65022 Fresh - A colgar ..... **11,00€**

Se adhiere a todas partes y no gotea. Absorbe y retiene la humedad, limpia y refresca. Efectivo de 30 a 80 días para una superficie de hasta 20m².



### Recarga del absorbedor de humedad

E65020 Para MAXI+ ..... **19,90€**

Pack de 4 recambios de 450 g.

E65023 Para Fresh ..... **10,70€**

Pack de 3 recambios de 450g.

# SANITARIOS

## WC marinos manuales



### WC marino JABSCO

WC marino manual. Bomba manual, intercambiable por una bomba eléctrica 12 V. Acodado de salida direccional para aguas grises, posibilidad de cambio de lado de la bomba derecha o izquierda. Racor de manguera Ø19 mm (3/4) a la entrada, Ø 38 mm (1 1/2) a la salida."

E60061 Compacto

**269€  
00**

Inodoro de porcelana, tapa madera. Dimensiones l: 45 x P: 41 x A: 34 cm

E60064 Estándar

**349€00**

Inodoro de porcelana, tapa madera. Dimensiones l: 47 x P: 48 x A: 35 cm

### Recambios WC marino JABSCO



E60065 Kit de mantenimiento del WC principal después de 1998

**65€  
00**

Juntas, válvulas, tornillos, válvulas con pico de pato.

E60067 Junta válvula inferior

**16€00**



E60066 Kit de mantenimiento principal WC después de 2007

**65€00**

Juntas, válvulas, tornillos, válvulas con pico de pato.

E60068 Tapa para modelo Compact

**95€50**



E60062 Cuerpo de bomba completo

**138€00**

E60076 Bisagras para modelo Compact El par

E60069 Tapa para modelo Standard

**118€90**



E60063 Kit tapa bomba

**64€60**



E60070 Regular

E60074 Base

**18€60**

**82€30**

CALIDAD PRECIO



MINI PRECIO



Base compatible con los inodoros RM69

## WC marino plástico RM69

WC manual con bomba manual autocebante y taza de plástico (ABS). Su fijación de un cuarto de vuelta facilita su instalación y mantenimiento. Muy ligero y fácil de instalar.

E60005 ..... 167,00€

## WC marino RM 69 con taza de porcelana RM69

El WC manual RM69 con taza de porcelana equipa la mayoría de los barcos. Sencillo de usar y compacto, puede instalarse debajo o encima de la línea de flotación. Racor de entrada Ø 19 mm (3/4"), Racor de salida Ø 38 mm (1"1/2)

E60006 ..... 191,00€

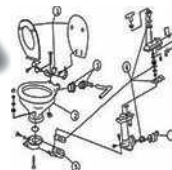

## WC Marino OCEAN TECHNOLOGIES

WC marino manual. Equipado de un inodoro en porcelana y de una base compatible con los WC Jabsco, TMC, RM69 etc... Excelente calidad/precio. Funciona por encima o debajo de la línea de flotación. Montaje reversible de la bomba a la derecha o a la izquierda. Se convierte rápidamente en un WC eléctrico (ver ref E60420). Racor de tubo Ø19 mm (3/4") para la llegada, Ø38 mm (1" 1/2) a la salida. Dimensiones 450x425x345 mm. Peso: 9 kg.

E60400 Tapa plástico ..... 159,90€

E60402 Tapa madera ..... 169,90€

## ➔ Sifón de ventilación OCEAN TECHNOLOGIES

E60415 Cuerpo de bomba ..... 83,00€

E60416 Base de plástico ..... 39,60€

E60422 Base + cuerpo de bomba ..... 107,00€

E60425 Tapa madera ..... 64,00€

E60426 Tapa Plástico autofrenado ..... 61,00€

E60438 Kit completo (esquema nº4) ..... 48,90€

E60439 Junción inodoro / base + tornillo ..... 13,90€



## Kit de conversión eléctrico OCEAN TECHNOLOGIES

Kit de electrificación 12V, puede adaptarse sobre los WC RM69, JABSCO, TMC... Entregado con tornillos, arandelas y pernos de fijación, cuadro de mando, tubo y bomba maceradora.

E60420 12 V ..... 199,90€

E60421 24 V ..... 209,00€

## ➔ Recambios para WC RM 69

E60015 Tapa de plástico ..... 61,40€

E60007 Kit de reparación ..... 45,70€



E60009 Soporte ..... 47,00€



E60008 Cuerpo de bomba ..... 96,00€  
Se suministra sin válvula.



E600081 Asa de bomba ..... 19,10€



E600082 Doble válvula de entrada ..... 20,30€



E600083 Pico de pato ..... 19,00€



E600084 Válvula bajo bomba ..... 19,00€



E600085 Junta bajo taza ..... 17,80€



E60016 Acodado de salida bomba ..... 17,30€



E60017 Brida para acodado ..... 15,80€

E60018 Pistón completo ..... 47,00€



E600086 Junta de pistón ..... 7,80€



E600087 Junta spi ..... 7,40€



E600088 Palanca ..... 17,90€



E6000810 Bisagras de tapa plástico ..... 12,00€  
Entregadas por 2



E6000811 Bisagras de tapa madera ..... 32,80€  
Bisagras de tapa plástico



E6000812 Bisagras de tapa para WC bayoneta ..... 8,70€



E6000815 Empalme entrada plástico ..... 8,60€

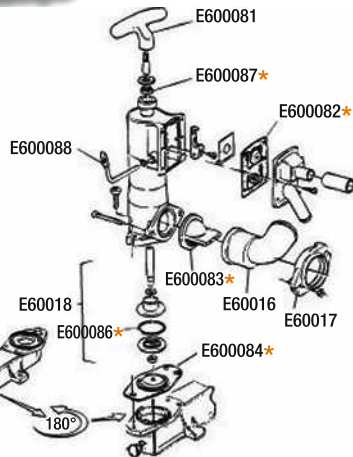
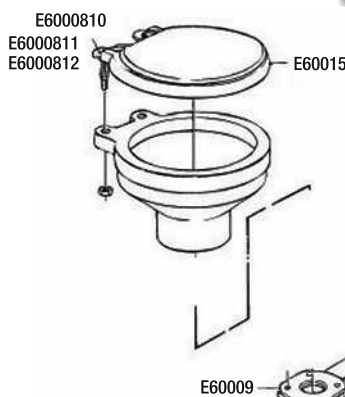

\* Incluidas en el Kit E60007

## ➔ Recambio para bomba eléctrica para WC RM 69

E60030 Turbina modelo pequeño ..... 36,80€

E60032 Turbina modelo grande ..... 36,90€

E60031 Junta spi + tórico ..... 6,90€

E60033 Junta válvula ..... 5,30€

E60034 Micro switch ..... 18,70€

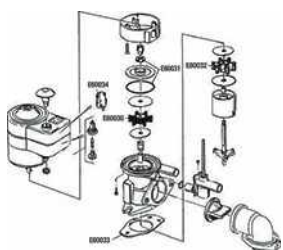

# SANITARIOS

## WC marinos eléctricos

CONFORT



MINI PRECIO

### WC eléctrico OCEAN TECHNOLOGIES

WC eléctrico 12V entregado con un inodoro en porcelana y una tapa en madera. Puede instalarse tanto por encima o debajo de la línea de flotación. Entregado con una bomba maceradora autocebadora y un cuadro de mando. Evacuación hasta 1.5m en vertical. Tubo de alimentación: ø 13mm y de evacuación: ø 25 mms. Intensidad: 13A. Peso: 10 kg. l: 345 x a: 373 x 473 mm.

E60410

345€  
00

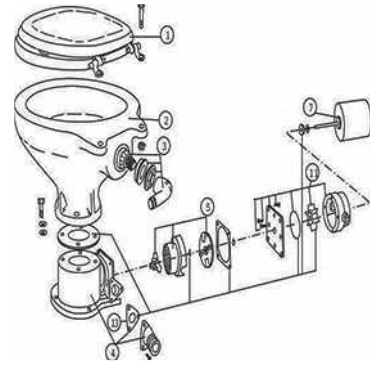

### Recambios para WC eléctrico OCEAN TECHNOLOGIES

E60411 Kit de juntas .....	59,80€
E60412 Válvula de drenaje.....	12,10€
E60413 Salida de escape .....	17,90€
E60414 Turbina.....	17,90€



**NEW**

### WC eléctrico Quiet Flush E2 JABSCO

Nueva gama de WC marinos eléctricos ultrasilenciosos. Base multiposición que permite instalar la bomba a la izquierda, a la derecha o en la parte trasera de la taza en función de las posibilidades a bordo. Salida de descarga recta o en ángulo. Panel de control táctil con 3 modos de aclarado (económico, aclarado completo + desagüe y navegación "vacía"). Nuevas fijaciones rápidas y desmontaje rápido de la bomba para el mantenimiento. Suministrada con bomba eléctrica de 12 V para funcionamiento en agua de mar, río o lago. Tapa con cierre frenado para el modelo Regular. Disponible en versión 24V y agua dulce (electroválvula).

E60121 Regular ..... 1199,00€  
Inodoro de porcelana, asiento de plástico.  
Dimensiones: Al: 365 x An: 375 x P: 415 mm

E60122 Compact ..... 1179,00€  
Inodoro de porcelana, aleta de madera.  
Dimensiones: Al: 355 x An: 352 x P: 415 mm



### Bomba eléctrica para WC JABSCO

Kit de conversión eléctrica 12V. El sistema más fácil para convertir un WC manual en un WC eléctrico es cambiar la bomba manual por el modelo de triturador eléctrico. Fácil de instalar. Alimentación 12 V.

E60080 ..... 634,00€



### WC eléctrico JABSCO

WC marino eléctrico 12V entregado con inodoro de cerámica y tapa de madera esmaltada blanca. Interruptor suministrado. Entrada 16/19 mm - salida 25/38 mm. Bomba autocebante hasta 1,2 m. Puede instalarse hasta 90 cm por debajo de la línea de flotación. Modelo compacto, inodoro de cerámica, tapa de madera.

Dimensiones: 54 x 54 x 50 cm  
E60079 ..... 613,00€



## WC Sanibroyeur SANIMARIN-SFA

Especialmente concebidos para todos los barcos, los WC SANIMARIN SFA son particularmente apreciados por los profesionales y deportistas náuticos a través del mundo por su gran fiabilidad, las economías de agua y de electricidad que generan o por su comodidad de utilización.

Todos los modelos presentados están equipados del sistema de mando COMFORT.

El mecanismo de cisterna se pone en marcha por un interruptor dos posiciones que permite enjuagar, o moler /bombear.

La duración de cada ciclo está controlada por el usuario, sin electrónica. Para un funcionamiento al agua de mar (no concierne al Maxlite), hay que añadir una bomba agua de mar E10223 por ejemplo (Atención: la intensidad de la bomba debe ser inferior a 17A).

### Utilización:

1 - ENJUAGAR: (Add Water) nivel de agua recomendado: 1/2 tazón

2 - EVACUAR: (Pump out)

3 - ENJUAGAR: (Add Water) para dejar agua en permanencia en el fondo del inodoro

Nota 1: con mar gruesa, desaguar el inodoro para evitar las salpicaduras (con posición pump out)

Nota 2: Sin ciclo automático.



**Tapa extraíble, freno de bajada** Excelente alternativa a las soluciones con bomba manual. **Peritaje de la trituración SFA** Funcionamiento extremadamente silencioso (sobre todo SN31 y SN32) Gran facilidad de utilización ideal para la gestión de las aguas negras, socio ecológico fiable **Garantía 2 años**

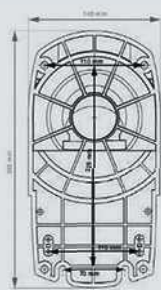
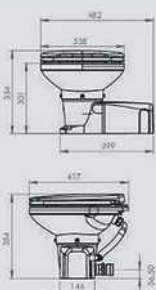

### E60157

WC Sanimarin Maxlite + Comfort

**629€<sub>00</sub>**

Solución ideal para reemplazar fácilmente un WC manual. Compatible base JABSCO. Bomba auto-cebadora integrada. Libre orientación libre del tazón. Posibilidad de posicionar el bloque motor a la derecha o izquierda. Entregado con tapa motor. - Intensidad absorbida: 12 V (260 W) 22 A 24 V (340 W) 14 A (360 W) 15 A bajo pedido - Evacuación horizontal: 30 m - Altura de levantamiento: 3 m - Presión mínima del agua de enjuague: 1.7 bar - Peso: 8kg - Inodoro inyectado

### Kit turbina Maxlite+ SANIMARIN-SFA

E60159

**62€<sub>80</sub>**

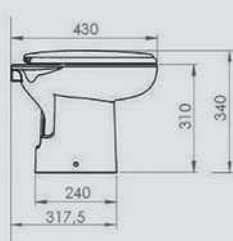
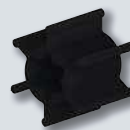

### E60155

WC Sanimarin 31 Comfort

**765€<sub>00</sub>**

- Funcionamiento silencioso  
- Consumo de corriente: 12 V (300 W) 25 A  
- Descarga horizontal: 30 m  
- Altura de elevación: 3 m  
- Presión mínima del agua de aclarado: 1,7 bar  
- Peso: 17 kg  
- Cubeta de cerámica  
Montada sobre "surbau".  
Disponible en 24 V (360 W) 15 A bajo pedido.

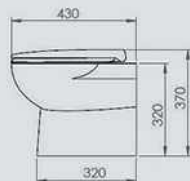

### E60158

WC Sanimarin 32 Comfort

**792€<sub>00</sub>**

- Funcionamiento silencioso  
- Dimensiones optimizadas  
- Todo el sistema integrado en la base del WC  
- Consumo de corriente: 12 V (300 W) 25 A  
- Descarga horizontal: 30 m  
- Altura de elevación: 3 m  
- Presión mínima del agua de descarga: 1.7 bar  
- Peso: 19 kg  
- Taza de cerámica  
Instalación de rebosadero  
Disponible en 24 V (360 W) 15 A bajo pedido.

# SANITARIOS

## Accesorios WC Marinos

PREMIUM



Sin espiras acero,  
sin pvc, corte fácil y  
sin esfuerzo.



fitt

### Manguera WC FITT DIAMOND FITT

Mangueras antiolores para WC. Gracias a su concepción sin espiras acero, los modelos Fitt Diamond son más flexibles que los modelos de PVC, caucho o butyl y ofrecen un radio de curvatura y resistencia a el aplastamiento superior. Vendidas por metro.

E08110

Ø 25 mm

**17€  
90**

Radio de curvatura: 50 mm

E08111

Ø 38 mm

**27€40**

Radio de curvatura: 70 mm

E08112

Ø 50 mm

**40€00**

Radio de curvatura: 90 mm

CONFORT

## Manguera para WC

Manguera de PVC antiolor para inodoros, vendida por metro.

E08118 Ø 20 mm ..... **7,10€**

Radio de curvatura: 100 mm

E08125 Ø 25 mm ..... **8,60€**

Radio de curvatura: 110 mm



E08137 Ø 38 mm ..... **14,30€**

Radio de curvatura: 180 mm

E08149 Ø 50 mm ..... **18,60€**

Radio de curvatura: 220 mm

## Depósitos tapón



Los depósitos tapón se utilizan con los aditivos para WC químicos o con aditivo bio especial depósitos tapón. (Ver gama "Aditivos para inodoros químicos").

Con un depósito por gravedad, es mejor instalar una evacuación de Ø 50 mm.



### Depósito tapón por gravedad vertical

Depósito tapón, que se puede vaciar por gravedad, capacidad 38 litros. Montaje tabique, pre agujerado Ø 8 mm. Respiradero Ø 25 mm. Relleno por tubería acodada y orientable Ø 38 mm. Conforme ISO 8099. Dim: L 260 x A 730 x l 260 mm. Entregado con los racores.

E60220 ..... **244,00€**

### ➤ Racor para depósito tapón por gravedad vertical



E60221 Racor recto macho 3/4" - 19 mm ..... **4,70€**

E60225 Racor recto macho 1" 1/4 - 38 mm ..... **10,20€**

E60223 Racor recto macho 1" 1/2 - 38 mm ..... **9,10€**



E60222 Racor 90° macho 3/4" - 19 mm ..... **7,20€**

E60224 Racor 90° macho 1" 1/4 - 38 mm ..... **13,10€**

CALIDAD  
PRECIO



Foto no contractual: entregado sin racor

### Depósito tapón por gravedad compacto RM

Depósito por gravedad de pequeña dimensión para facilitar la instalación; capacidad 30 L. Conforme ISO 8099. Ø respiradero 20mm. Entrada/salida Ø 38 mm. Para la instalación, utilizar el pack de conexión E60047. Dim : L 400 x A 400 x P 200 mm. Entregado sin racores.

E60049

**195€  
00**



Conforme  
ISO 8099

### ↔ Kit de conexión para depósito tapón por gravedad compacto RM

Imprescindible. Contiene: 1 codo con junta para tubo de Ø 25 mm, 1 reducción de 1 1/2"-1", 1 codo con junta para tubo de Ø 38 mm, 2 racores macho/macho de 1 1/2", 4 juntas tóricas, 1 tapón para racor macho/macho de 1 1/2".

E60047 ..... **64,40€**

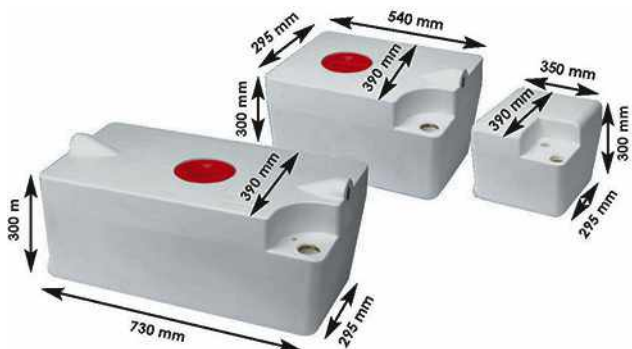

### Depósito tapón con bomba integrada

Depósito horizontal en polietileno alta densidad anti olor. Equipado de una bomba con membrana 12V, altura de aspiración hasta 4m, cuadal 19 l/min.



E60135 41 L ..... **709,00€**  
 Dim : 650 x 200 x 390 mm, peso: 6kg



E60136 61 L ..... **729,00€**  
 Dim : 950 x 200 x 390 mm, poids : 9kg

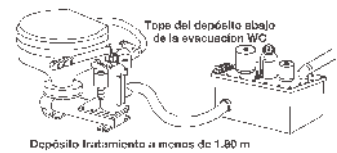

**AD INFO** El agua expulsada es bacteriológicamente neutra y sin productos químicos



### Tratamiento de aguas negras "Electroscan"

Aparato de tratamiento de aguas negras de 12 ó 24 V para todos los inodoros manuales o eléctricos con poco consumo en litros de agua. El agua deshechada es bacteriológicamente neutra, sin productos químicos para la protección del entorno. El depósito está separado en 2 compartimentos conteniendo cada uno 1 juego de electrodos que producen un desinfectante bactericida a base de sal del mar. La pantalla digital permite ver el estado del sistema y el resultado de los diferentes diagnósticos. El panel de control permite la puesta en marcha con leds de control. Se adapta a los WC manuales o eléctricos a excepción de los que trabajan en vacío.

E59900 12 V ..... **>4750,00€**  
 E59901 24 V ..... **>5560,00€**

### Depósito tapón externo ISO8099 RM

Depósitos tapón para WC marinos realizados en polietileno estancos y sin olores. Los modelos de 50 y 80 litros deben tener un sistema de vaciado distinto. El depósito se instala a menos de 2 metros del WC y un respiradero debe estar colocado en la cubierta obligatoriamente. Dim: L540 x A280 x P390 mm

E60041 ..... **186,80€**



### Kit de conexión y salida depósito tapón externo ISO8099 RM

E60048 Kit de conexión para depósito 40/50/60 L RM ..... **53,50€**  
 Indispensable. Contiene conexión de entrada (tubo Ø 40 mm.) con un sistema para vaciado, racor + salida acodada (Ø 25 mm.) para respiradero, racor acodado (Ø 40 mm.) para vaciado, 2 tapones con juntas tóricas para obturación de las salidas.

E60046 Kit de conexión para depósito 80 L RM ..... **53,40€**

E60021 Acodado de salida depósito manguera Ø 40 mm ..... **11,20€**  
 Indispensable para instalar la evacuación al mar (si depósito de 60l o 80l o si WC ≠ RM69)

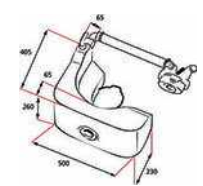

### Depósito integrado ISO8099 RM

El depósito incorporado se encaja en el WC RM 69 permitiendo simplificar la instalación ocupando menos espacio. Suministrado sin fijaciones. No se adapta al inodoros equipados con bomba eléctrica. Utilizar con los aditivos WC químicos para depósitos. Capacidad suficiente para 2 personas, 4 días. Suministrado completo con válvula 3 vías y conexiones. Capacidad 25 litros.

E60020 ..... **304,00€**



### Depósito integrado ISO8099 RM

Acodado de salida 1 1/2 - manguera Ø 40 mm

E60026 ..... **19,70€**



Reduce los malos olores.

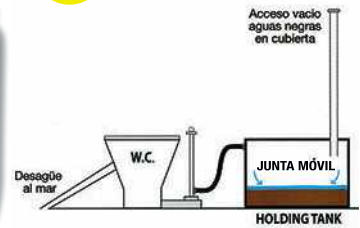

### Barrera antisubida de olores "YO-DE"

Junta móvil de superficie que reduce los malos olores de las aguas negras. Un bidón de 2 litros permite crear una junta móvil de alrededor de 1 cm para un depósito tãmpõn de 100L.

E60038 2 L ..... **56,70€**

CONFORT

# SANITARIOS

## Accesorios depósitos tapón



### Válvula 3 vías con bloqueo JABSCO

Válvula robusta en Y para la evacuación de aguas grises. Posibilidad de doble conexión con terminales rotativos, Ø tubos 25 y 38 mm. Puede bloquearse para una evacuación única hacia un depósito.

E60078 ..... 124,00€



### Válvula 3 vías Ocean Technologies

Válvula robusta en Y para la evacuación de aguas grises. Posibilidad de doble conexión con terminales rotativos, Ø tubos 25 y 38 mm.

E60436 ..... 76,60€



### Bomba autocebadora OCEAN TECHNOLOGIES

Bomba autocebadora hasta 3 metros en vertical, 12V, 43 L/min. Dimensiones: 240 x 130 x 90 mm.

E60082 ..... 133,00€



### Bomba autocebadora JABSCO

E60083 12 V ..... 452,00€

E60084 24 V ..... 453,50€

### Codo anti-sifón

Permite evitar los retornos de agua que podrían averiar el motor. Ø 13 a 38 mm



T09531 13 mm a 38 mm  
37,50€



E60430 Ø 19 mm ..... 23,90€

E60431 Ø 25 mm ..... 27,90€

E60432 Ø 38 mm ..... 27,90€

### Boca de vaciado

Conforme ISO 8099 - Ø 38-50 mm. Permite vaciar el depósito tapón por aspiración.

E03285

Inox

61€  
50



PREMIUM



### Válvula anti-retorno

Favorece el cebado e impide el reflujos de agua.

E60035 19 mm ..... 31,60€

E60039 25 mm ..... 31,60€

E60036 38 mm ..... 31,60€



### Válvula anti-retorno

E60010 Ø 38 mm ..... 26,50€



### Respiradero de depósito tapón VETUS

En inox. Conforme a la norma ISO 8099.

E60183 Ø 25 mm, en ángulo ..... 34,90€



Indispensable para disminuir los malos olores



### Filtro anti olor con cartucho VETUS

Dim : L 148 x a 150 x A 162 mm.

E60185 Ø 25 mm ..... 156,00€

### Recambios filtro anti olor con cartucho VETUS



E60176 Brida de montaje ..... 26,90€



E60187 Grande ..... 29,90€



### Filtro anti olor en línea

Diámetro múltiple 16/19/25 mm, desechable.

E60191 ..... 46,90€

### Válvula 2 vías RM69

Las válvulas para RM69 2 y 3 vías se fijan directamente en el WC RM69



E60025 Salida acodada  
67,60€



E60023 Salida recta  
72,30€

### Válvula 3 vías RM69

Las válvulas para RM69 2 y 3 vías se fijan directamente en el WC RM69



E60029 Salida acodada  
109,00€



E60024 Salida recta  
111,00€

### Válvula estándar RM69



E60027 WC 2 vías  
86,00€



E60019 WC 2 vías Y  
94,50€

**WC químico Bi-Pot FIAMMA**

WC químico portátil depósito tratado antirrayas. Fácil de purgar. Ganchos laterales funcionales que conectan el depósito de agua limpia al depósito de materia.

MINI PRECIO



**E60170** 11 L - Compacto ..... **117,00€**  
Dimensiones reducidas fácil de guardar en un pequeño cofre. Depósito de materia 11 L, depósito de agua 10 L. Dimensiones: A 300 x L 345 x P 435 mm. Peso 4,5 kg

**WC químico DOMETIC**

Depósito de agua limpia de 8.7 litros - garantía 27 enjuagues, cadena de presión ultrapotente con codo de 360° para un enjuague eficaz.

CALIDAD PRECIO



**E60173** 9,8 L ..... **179,00€**  
Dim. Al x An x Fo 317 x 333 x 387 mm. Peso 5,4 kg



**E60174** 18,9 L ..... **189,00€**  
Dim. AxAp 387 x 333 x 387 mm. Peso 5,9 kg



**E60171** 13 L - Estándar ..... **122,00€**  
Depósito de materia 13 L, depósito de agua 15 L. Dimensiones: A 340 x L 360 x P 435 mm. Peso 4,7 kg

**E60172** 20 L - Estándar ..... **124,00€**  
Depósito de materia 20 L, depósito de agua 15 L. Dimensiones: A 390 x L 360 x P 435mm. Peso 4,8 kg

**Kit de fijación WC químico DOMETIC**



Kit de fijación para una instalación simple con toda seguridad. El WC se encuentra bloqueado, pero es muy fácil de desbloquear para efectuar el vaciado del depósito de materias.

**E60169** ..... **36,40€**

**Aditivos WC químicos y depósitos tapón**



**Aditivo WC químico "Aqua Kem Blue"**

Producto sanitario líquido de color azul. Licúa las materias y elimina los gases y olores desagradables.

**E60165** 2 L ..... **24,50€**



**Aditivo bio depósito tapón "BIO-ZYM"**

Bio depuración de los depósitos de aguas negras. Se presenta bajo forma de dosis bacterio-enzimática hidrosoluble asegurando una bio depuración continua de los desechos orgánicos. Asegura un equilibrio biológico favorable al buen funcionamiento de los sistemas de evacuación. No cáustico, biodegradable 99,99 %.

**E60125** 6 dosis 30 g ..... **39,60€**



**Kit "STARTER PACKAGE" DOMETIC**

Kit que incluye 1 caja de 16 tabletas aditivas para depósito de aguas negras, 2 rollos de papel aseo y 1 minibotella Extra Care.

**E60168** ..... **6,90€**



**Aditivo limpiador "Aqua enjuague concentrado"**

Aditivo sanitario altamente eficaz y delicadamente perfumado, que combina frescura y eficacia. El doble de concentrado, puede ser usado tanto como un bidón de 1,5 litros estándar. Deja una película protectora y un olor agradable.

**E60164** 0,75 L ..... **19,90€**



**Aditivo WC químico "Purysan"**

Líquido para todos los WC químicos, Muy concentrado. 20 ml para 10 L. Limpia, desinfecta y reduce los olores. Biodegradable a más de un 90 %. Envase con dosificador.

**E60100** 500 mL ..... **38,50€**

**Aditivo WC químico ELSAN ELSAN**

CALIDAD PRECIO

Licúa las materias, impide la formación de gas, da un color azul a los residuos y un olor perfumado hasta el vaciado.

La versión Organic es respetuosa con el medio ambiente e incorpora ingredientes únicos que aceleran la descomposición natural de los residuos.

**E60192**

Azul - 2 L

**15€**  
**70**



**E60193**

Organic - 2 L

**19€60**

CONFORT

# SANITARIOS

## Accesorios y productos para WC marinos

CONFORT



PREMIUM

### Limpiador WC "BIOCHEM"

Limpiador sin aldehído fórmico. Licúa y reduce las materias orgánicas, neutraliza los olores. Olor frutal agradable. Producto ni tóxico ni corrosivo.

E60108  
1 L

27€  
80



No contiene biocidas



### Limpiador WC "Yachticon"

Limpia y desinsecta los WC marinos y químicos. Protege y preserva las juntas de goma y las válvulas de salida.

E60113 750 mL ..... 27,80€



### Desincrustante WC "TEUB"

Gel desincrustante, desodorante, desinfectante. Envase con pico inclinado. Compatible con los tratamientos biológicos.

E60129 1 L ..... 17,00€



### Papel higiénico biodegradable

Se deshace muy rápidamente en el agua.

E60139 Paquete de 6 ..... 6,20€



### Cepillo WC

Sistema compacto que puede ser fijado a la pared.

E60106 ..... 12,00€



### Purytec

Quita el olor de los WC y de las canalizaciones. Fácil de instalar en todos los tubos de 1/2 (13 mm) y 3/4 (19 mm). Capacidad para 400 descargas. El Kit incluye un recambio + un "T" de conexión. Debe instalarse debajo de la bomba en caso de WC eléctrico.

E60098 100 ml, con T ..... 29,90€

### Recarga Purytec

E60099 100 ml ..... 19,70€



### Lubricante "WC LUB"

Lubrica las superficies y las partes mecánicas internas de las bombas de WC (pistón, guía, caucho, válvulas...). Reduce el riesgo de bloqueo.

E60112 125 mL ..... 13,50€



### Aceite mantenimiento WC

Para los efectos de la sal. Lubrica el mecanismo de la bomba y las juntas.

E60110 100 mL ..... 16,10€



# SEGURIDAD



- 121 Balsas salvavidas
- 121 Protección para supervivencia
- 122 Hombre al agua
- 128 Flotabilidad
- 132 Seguridad complementaria
- 132 Señales de emergencia
- 133 Material diverso de seguridad
- 134 Extintores y dispositivos anti incendio

- 135 Botiquines
- 135 Reflectores y detectores radares
- 136 Radiobalizas
- 137 Barco conectado
- 138 Bombas de sentinas



Feliz Cumple  
AD!  
El equipo AD  
Empuñadorava.

¡Felicidades AD!  
¡Para 50 años más  
de vida a pops!!  
Papo

# NORMATIVA

## EQUIPOS OBLIGATORIO

MATERIAL	Zonas de navegación							Notas
	1	2	3	4	5	6	7	
<b>EQUIPO DE NAVEGACIÓN</b>								
Luces y marcas de navegación	X	X	X	X	X	X	X	Norma COLREG 72 (cualquier país U.E); para <b>zonas 4,5,6 y 7</b> , pueden no ser homologadas en navegación diurna si eslora menor de 12m (pero con visibilidad mínima de 1 milla náutica), si eslora menor de 7m, podrá llevar linterna eléctrica de luz blanca con pilas de repuesto, en lugar de luces.
Compás	1	1	1	1				<b>Zonas 1 y 2:</b> uno de gobierno con iluminación y uno de marcación. <b>Zonas 3 y 4:</b> uno de gobierno. <b>Zonas 5 a 7</b> si embarcaciones de categoría A y B con cabina para gobierno y navegación. <b>Zonas 1 y 2:</b> tabla de desvíos revisada cada 5 años. Compás magnético o compás de botes salvavidas válidos.
Barómetro	1	1						
Sextante	1							Con las tablas necesarias para navegación astronómica.
Cronómetro	1							
Transportador ángulos	1	1	1	1				Obligatorio en embarcaciones con categoría de diseño A o B
Prismáticos	1	1	1	1				Obligatorio en embarcaciones con categoría de diseño A o B
Cartas y libros náuticos	1	1	1	1				<b>+ Zonas 5 a 7</b> si embarcaciones de categoría A y B con cabina para gobierno y navegación. Los mares por los que se navegue y los portulanos de los puertos que se utilicen. Obligatorio el Libro de Faros, Derrotero y señales de niebla, actualizados, de la zona en que navegue, el Anuario de Mareas (excepto por el Mediterráneo). Además, en <b>zonas 3</b> , el Libro de radio-señales actualizado y, en <b>zona 1 y 2</b> , el Manual SMM Manual SMS CIS Lista IV.
Bocina de niebla	1	1	1	1	1	1	1	A presión manual o accionada por gas en recipiente a presión. En este caso, con membrana y recipiente de gas como respetos.
Campaña								Solamente a partir de 20m de eslora y con un diámetro de 200mm mínimo.
Pabellón nacional	1	1	1	1	1	1	1	
Juego de banderas	1	1						Como mínimo las banderas "C" y "N". Dimensiones mínimas de 60 x 50 cm para la <b>zona 1</b> .
Linterna estanca	1	1	1	1	1	1	1	Juego de pilas + bombilla de respeto.
Diario de navegación	1							
Tabla señales salvamento	1	1	1	1	1	1	1	Si se montan equipos radioeléctricos.
Reflector de radar	1	1	1	1	1	1	1	<b>Para Zonas 5 a 7:</b> sólo en embarcaciones de casco no metálico.
Tabla banderas señales	1	1	1	1	1	1	1	Si se montan equipos radioeléctricos.
<b>ARMAMENTO DIVERSO</b>								
Medio de gobierno de emergencia	1	1	1	1	1	1	1	Caña de timón de emergencia u otros según directivas 2013/53/UE
Líneas de amarre al muelle	2	2	2	2	2	2	2	En su caso. Longitud y resistencia adecuada a la eslora.
Bichero	1	1	1	1	1	1	1	
Inflador	1	1	1	1	1	1	1	Embarcaciones neumáticas, rígidas y semirrígidas.
Juego reparación pinchazos	1	1	1	1	1	1	1	Embarcaciones neumáticas, rígidas y semirrígidas.
Botiquín	1	1	1	1	1	1	1	Con tripulación contratada botiquines A, B y C según alejamiento costa y tiempo de navegación + guía sanitaria a bordo.
Botiquín	1	1	1	1	1	1	1	Sin tripulación contratada. <b>Zona 3 y 4:</b> botiquín tipo balsa de salvamento + guía sanitaria a bordo.
Líneas de fondeo	1	1	1	1	1	1	1	Obligado como mínimo 5 veces la eslora. <b>Para eslora &gt; 6m:</b> como mínimo la longitud de cadena será la de la eslora. <b>Eslora &lt; 6m:</b> puede ser sin cadena. Empalme cadena estache obligatorio con grillete. E=Eslora (m); PA=peso ancla (kg); DC=diámetro cadena (mm); DE=diámetro estacha (mm). Carga de rotura de estacha > carga rotura cadena. 2 anclas posibles si peso ancla principal > 75% peso total E=3; PA 3.5; DC 6; DE 10 E=5; PA 6; DC 6; DE 10 E=7; PA 10; DC 6; DE 10 E=9; PA 14; DC 8; DE 12 E=12; PA 20; DC 8; DE 12 E=15; PA 33; DC 10; DE 14 E=18; PA 46; DC 10; DE 14 E=21; PA 58; DC 12; DE 16 E=24; PA 75; DC 12; DE 16 Valores intermedias: interpolar valor PA, DC y DE
<b>EQUIPO DE SALVAMENTO</b>								
Balsas salvavidas	1	1	1					Plazas para el 100% de personas autorizadas a transportar. <b>Zona 1:</b> norma SOLAS o equivalente, con paquete de emergencia SOLAS tipo A. <b>Zonas 2 y 3:</b> la misma norma o según ISO 9650, con paquete de emergencia SOLAS tipo B. Revisión según fabricante.
Chalecos salvavidas	X	X	X	X	X	X	X	<b>Zona 1:</b> chalecos con luz por persona a bordo + 1 chaleco con luz adicional. <b>Zona 2 y 3:</b> chalecos con luz por persona a bordo. <b>Zonas 4 a 7:</b> chalecos sin luz si navegación diurna, por persona a bordo. Flotabilidad, <b>zona 1:</b> 275N; <b>Zonas 2, 3 y 4:</b> 150N; <b>Zonas 5, 6 y 7:</b> 100N. Los chalecos inflables serán revisados según recomendaciones, procedimientos e instrucciones de los fabricantes.
Aros salvavidas	2	1	1	1				<b>Zona 1:</b> dos aros con al menos uno con luz y rabiza. <b>Zonas 2, 3 y 4:</b> uno con luz y rabiza.
Cohetes con luz roja y paracaídas	6	6	6	3				
Bengalas de mano	6	6	6	3	3	3		
Señales fumígenas flotantes	2	1	1					
<b>ACHIQUE Y CONTRAINCENDIOS</b>								
Extintores portátiles, en función de la eslora	X	X	X	X	X	X	X	Con cabina cerrada y > 10m: 1 x tipo 34B. Entre 10m y 15m: 1 x tipo 34B. Entre 15m y 20m: 2 x tipo 34B. Entre 20m y 24m: 3 x tipo 34B. Para embarcaciones lista 6ª y eslora > 10m: 1 + de los indicados. Los extintores contendrán al menos 2 kg de agente extintor (polvo seco o cantidad equivalente de otro agente extintor). Revisión anual (fecha de instalación). Prueba de presión cada 5 años (fecha de instalación). Vida útil del extintor 20 años. Cada extintor debe someterse a un máximo de 4 pruebas de presión (incluido prueba inicial fabricante). Los plazos con fecha de instalación, no pueden sobrepasar 12 meses desde la fecha estampada por el fabricante en el cuerpo del recipiente.
Extintores portátiles en función de la potencia instalada	X	X	X	X	X	X	X	Si eslora > 10m, estos extintores servirán para cumplir lo exigido en función de la eslora. En caso de motores interiores (motores no fueraborda), el cálculo se hará por cada compartimento. Potencia < 25kw: 1 x tipo 34B (no requerido en motorización fueraborda). Entre 25 y 220kw: 1 tipo 34B. > 220kw: B = P x 0,3 (Ejemplo: para un motor fueraborda de 1 x 250KW, la capacidad requerida es de 250 x 0,3 = 75B, lo que corresponde a 3 x tipo 34B). Con instalación eléctrica de más de 50V (propulsión eléctrica): al menos 1 será para fuegos con presencia de electricidad. Con motores que utilicen GLP: al menos 1 será para fuegos de clase C definidos en la norma técnica UNE-EN 2:1994/A1:2005, o la que la sustituya. *Ver detalles para las revisiones arriba en "Extintores portátiles en función de la eslora".
Sistemas fijos de extinción de incendios	X	X	X	X	X	X	X	Para motores a combustible del grupo 1º o GLP en compartimento motor, de manera a evitar de abrirlo en caso de incendio. Si el compartimento motor esta encima de la cubierta, se podrá disponer, como alternativa, de extintores portátiles para aberturas de incendios, de un tipo y tamaño adecuados para el volumen del encajonamiento o del espacio de máquinas.
Detector de gas	X	X	X	X	X	X	X	Si hay instalaciones de gas combustible, se debe llevar sistemas de detección de gases de alarma con señal luminosa y sonora.
Extractor de gases	X	X	X	X	X	X	X	Extractor antideflagrante en motores interiores que utilicen combustible del grupo 1º. Con arranque eléctrico o combustible GLP, sistema de ventilación forzada. Cerca del dispositivo de arranque motor, etiqueta que recuerde ventilar el compartimento interior antes de arrancar los motores.
Bombas de achique	2	2	2	1	1	1	1	<b>Zonas 1,2 y 3:</b> 1 manual + 1 accionada con cualquier fuente de energía. <b>Zonas 4,5, 6 y 7:</b> 1 bomba manual o eléctrica. <b>Zona 7:</b> esloras <= 6m, con cámaras de flotabilidad, 1 achicador con capacidad mínima de 2 litros. Veleros en <b>zonas 1 a 6:</b> al menos una bomba será manual y fija, operable desde la bañera. En las embarcaciones con compartimentos de sentina separados, medios de bombeo similares. La capacidad de las bombas no debe ser menor de (a una presión de 10 kPa): 10L/mn si E<=6m; 15L/mn si 6m<E<12m; 30L/mn si E>=12m. Las bombas manuales deben alcanzar las 45 emboladas por mn. En espacios con motores o tanques de combustible del grupo 1º o GLP, las bombas serán antideflagrantes.
Baldes de achique	2	2	2	1	1	1	1	Pueden ser los de contraincendios (5 litros mínimo).
<b>PREVENCIÓN DE VERTIDOS DE AGUAS SUCIAS</b>								
Depósitos de retención de aguas sucias	X	X	X	X	X	X	X	Si están dotadas de aseos. Depósitos permanentes: conexión universal a tierra. Conductos que atraviesen el casco: válvulas de cierre hermético con precintos o dispositivos mecánicos de cierre.
Equipos para desmenuzar y desinfectar	X	X	X	X	X	X	X	Si están dotadas de aseos. Equipos homologados o aprobados. En caso de descargas de aguas desmenuzadas y desinfectadas en zonas permitidas.
Equipos de tratamiento	X	X	X	X	X	X	X	Si están dotadas de aseos. Equipos homologados o aprobados. En caso de descargas de aguas tratadas en zonas permitidas.



CALIDAD  
PRECIO

## Balsas Salvavidas IBIZA PLASTIMO

Balsa reglamentaria ISO 9650-1, para navegación hasta 60 millas de la costa (zona 2). Uso posible en embarcaciones de pesca local. Concebida para utilización en condiciones extremas. Bolsas de lastrado de gran volumen, 2 anclas flotantes SOLAS, una de ellas de despliegue automático, hinchado a -15°C, doble fondo aislante, capota naranja fluorescente con arco hinchable automáticamente, luz exterior SOLAS de 4.3Cd, bandas reflectantes y radarizables, rampa de embarque. Cumple la norma ISAF de regatas en los modelos container. 18 años de garantía.

Ref	Modelo	Capacidad	Dimensiones (cm)	Peso (kg)	
S13615ES	Contenedor	4 plazas	74 x 47.5 x 29	37.5	> 2077,00€
S13616ES	Bolsa	4 plazas	74 x 46 x 30	34.5	> 1967,00€
S13619ES	Contenedor	6 plazas	80 x 50 x 33	43	> 2094,00€
S13620ES	Bolsa	6 plazas	80 x 47 x 30	40	> 2052,00€
S13623ES	Contenedor	8 plazas	80 x 50 x 31	49	> 2450,00€
S13624ES	Bolsa	8 plazas	80 x 48 x 30	46	> 2280,00€

## Balsas salvavidas HERO

Balsas salvavidas homologadas por la Dirección General de la Marina Mercante para todo tipo de embarcaciones de recreo navegando en zonas 2 y 3. Ligera y muy compacta. Fácil de almacenar y manejar. Capota de color amarillo fluorescente. Flotadores y arco inflable fabricados con caucho natural. Sistema de embarque con gran ángulo de apertura. Garantía de 12 años. Revisión cada 2 años. Se entrega con una bolsa estancia para completar con material de seguridad.

Ref	Modelo	Capacidad	Dimensiones (cm)	Peso (kg)	
S12940	Bolsa	4 plazas	65 x 40 x 22	29	> 1569,00€
S12941	Bolsa	6 plazas	65 x 42.5 x 24	33	> 1830,00€
S12942	Bolsa	8 plazas	69 x 49 x 24	39	> 2070,00€
S12945	Contenedor	4 plazas	67 x 45 x 24	33	> 1569,00€
S12946	Contenedor	6 plazas	71.5 x 50.5 x 23	38	> 1830,00€
S12947	Contenedor	8 plazas	71.5 x 50.5 x 25	44	> 2070,00€
S12948	Contenedor	10 plazas	77.5 x 56 x 27.5	50	> 2200,00€
S12949	Contenedor	12 plazas	77.5 x 56 x 27.5	55	> 2499,00€

SEGURIDAD

## Soporte acero inoxidable para balsa salvavidas

Soporte ajustable de acero inoxidable 316L, se adapta a todas las balsas.

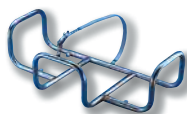

S13900 Universal ..... **227,00€**  
Dim. L: 67-87 x A: 40-54 x P: 20-40 mm.



S13909 Universal con sistema de liberación rápido ..... **252,00€**  
Dim. : L: 72-87 x A: 48-66 x P: 20-40 cm.



S13905 Vertical ..... **237,00€**  
Dim. : L: 70-100 x A: 44-68 x P: 30-40 cm. Se suministra con 2 fijaciones para balcón.

## ⊕ Fijaciones balcón para soporte balsa salvavidas

Para tubos ø 25 mm



S13906 Plástico, los 4 ..... **8,70€**



S13907 Inox, los 8 ..... **55,50€**

# DEPÓSITO DE EQUIPAMIENTO DE SEGURIDAD

## Bolsa de supervivencia vacía PLASTIMO

Perfecta para transportar y proteger equipos de seguridad o efectos personales. Tejido de PVC 500D muy resistente. Cierre estanco mediante pliegue del cuello y correa con hebillas. Espalda y tirantes acolchados y ventilados (espuma + malla). Bolsillos laterales en la cintura + bolsillo interior. Equipada con asa de transporte. Dimensiones: ø36 cm x H 63 cm, capacidad 75L.

S13791 ..... **69,90€**



NEW



## Bolsa de supervivencia ultrarresistente

Bolsa de supervivencia estanca 50L en Tarpaulin 500D. Cierre enrollable, costuras termoselladas. Muy compacta y resistente. Dimensiones: 33 x 75 cm.

I24550 ..... **34,90€**

## Bidón estanco

Recipiente de plástico alimentario con una tapa estanca de cierre de rosca que permite guardar a seco todo tipo de materiales. En caso de abandono de la embarcación permite llevar todo el material indispensable. El modelo de 54,4 L es ideal para el almacenamiento protegido de todo el equipo de navegación hasta 6 millas.

E00106	E00114	E00126	E00156
6,3 L	15 L	26,4 L	54,4 L
<b>25,90€</b>	<b>48,90€</b>	<b>61,00€</b>	<b>107,90€</b>

Modelo con asas



# PROTECCIÓN PARA SUPERVIVENCIA

## Manta de supervivencia

Manta aislante en hoja de aluminio. Dimensiones: 2,10 x 1,60 m.

S30300 ..... **3,50€**



## Traje de protección térmico

Traje de protección térmico, muy eficaz para luchar contra el frío y el viento, talla única.

S30301 ..... **36,90€**



## Traje de supervivencia

Traje en neopreno CR ignífugado 5mm equipado de guantes 3 dedos y suelas caucho antideslizantes. Presencia de un cojín sobre la trasera del cuello para sostener la cabeza así como de bandas retroreflectantes en la cabeza, el torso, los brazos y las piernas. Equipado de un pito, de una línea de vida, de un asa de repesca y de un arnés de levantamiento. Entregado con una bolsa de almacenamiento y con un lubricante para el mantenimiento de la cremallera. Para cumplir con la normativa SOLAS, el traje debe ser complementado con un dispositivo de iluminación SOLAS.

S30250 170 - 190 cm ..... **> 436,00€**  
S30251 190 - 205 cm ..... **> 436,00€**



# HOMBRE AL AGUA

## Boyas y líneas de vida



### Salvavidas herradura AD

Flotabilidad 147 N, con funda amovible

S21015 Naranja.....	35,90€
S21016 Amarillo.....	35,90€
S21017 Blanco.....	35,90€

SEGURIDAD

## ⊕ Soporte para salvavidas herradura



**S21105** Para mamparo y balcón ..... **9,30€**  
Se puede fijar en un mamparo o balcón de popa (tubo recto o inclinado), en acero inoxidable. Ø mini 25 mm.



**S21100** Para balcón..... **42,20€**  
En inox, Ø mini 25 mm.



**S21110** Para salvavidas y luz..... **27,70€**  
Soporte aro salvavidas y también para salvavidas herradura, con clip para la luz flotante. (Ø 35 a 40 mm), fijación sobre balcón.



**NEW**

### Boya de herradura hinchable PLASTIMO

Boya de herradura hinchable en una caja de ABS, diseñada para ser montada en un balcón (soporte opcional). Boya de tejido recubierto de poliuretano amarillo (con bandas retrorreflectantes, ancla flotante y hilera). En caso de hombre al agua, basta con lanzar la caja en dirección al náufrago. La tensión ejercida sobre la cabo desencadena la percusión y libera la boya (que ya no está sujeta al soporte). La caja flota, sujeta a la boya. Flotabilidad de 150 N, modelo sin luz ni silbato. Dimensiones: Ø13 x 49 cm, peso: 1,16 kg.

S25042 Estuche amarillo.....	109,00€
S25043 Estuche blanco.....	109,00€

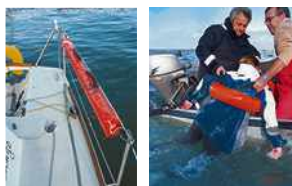

### Salvavidas Silzig

Dispositivo hombre al agua tres en uno. Ayuda a la flotación, remolque, remontada a bordo. 145N y responde a las normas internacionales. Dos puños polietileno recubiertos de cincha poliéster 40mm para un buen agarre. Una cincha cruza el salvavidas terminando con un mosquetón de resistencia 1200Kg de un lado y cierre con cincha poliéster de 40mm. Fácil de guardar. Puede sustituir a una boya salvavidas herradura.



S21018.....	179,00€
-------------	---------



Aguas interiores

### Aro salvavidas

Homologado Solas, con cinta reflectante Ø 75 cm. Estructura de plástico, rellena de espuma de poliuretano.

S21200ES.....	39,90€
---------------	--------



### Mob Buoy 4WATER

El Mob Buoy está compuesto de una funda en PVC fondo mesh para evacuación y con un fuelle que permite la liberación total de la línea de vida de 40mm, una boya herradura de 14.5kg de flotabilidad y una luz flotante con pilas litio incluidas. Fijación en balcón con cinchas y hebilla.

S21006.....	107,90€
-------------	---------



Con luz flotante de emergencia litio

**PREMIUM**



## ⊕ Rabiza (30m)



S21201 Rabiza  
**14,50€**  
L : 30 m.



S21203 Bolsa para rabiza..... **17,30€**



S16205 Rabiza en container..... **47,70€**  
L: 30 m. Se suministra sin boya.



S21202 Soporte para rabiza..... **17,20€**  
En acero inoxidable

## ⊕ Soporte para aro salvavidas



S21204 Para balcón..... **95,40€**  
En inox, Ø mini 25 mm.



S21206 Para mamparo - Acero pintado..... **39,90€**  
Soporte para instalar un aro salvavidas en una superficie plana.

S21207 Para mamparo - Inox..... **72,60€**



JON BUOY

OCEAN SAFETY

## Módulo de salvamento JON BUOY

Módulo de recuperación concebido para el salvamento de un miembro de la tripulación caído al agua. Garantiza la seguridad del náufrago, aumentando su visibilidad. Conforme a las reglamentaciones especificadas por World Sailing para las regatas en alta mar. Características: hinchado automático, luz automática y ancha bolsa balasto, anilla de elevación. capacidad de carga 200 kg, cabo emplomado de 5m, patch de fijación para baliza AIS, compacto y ligero. Dim : 40x39x25 cm, color: blanco.

S12930  
Contenedor blanco1 179€<sup>00</sup>S12932  
Contenedor  
negro aspecto  
carbón1 299€<sup>00</sup>

NEW



Las pértigas IOR son una verdadera ayuda para localizar a una persona que ha caído por la borda. Elige una pértiga provista de una luz que se enciende cuando se tira por la borda.

## Percha IOR telescópica PLASTIMO

Sistema de localización de un hombre al agua, obligatorio por la reglamentación IOR en las embarcaciones participando en las regatas de altura. Altura desplegada 3,27 m, plegada 1,92 m, 8m de cabo flotante que debe atarse al aro salvavidas. Entregado sin iluminación.

S25035 ..... 199,90€

## Accesorios para percha IOR telescópica PLASTIMO

S25036 Iluminación..... 59,90€

S25037 Soporte..... 67,60€

En acero inoxidable 316 L para balcones de Ø18,5 a 25,5 mm.

En acero inoxidable 316 L para balcones de Ø18,5 a 25,5 mm.

## Percha IOR hinchable PLASTIMO

Percha hinchable de nilón amarillo, contenida dentro de una caja en ABS fijada sobre un soporte de balcón. Hinchado automático por percusión de una botella de CO2 60 g gracias a la tensión realizada sobre el cabo después de lanzarla. Altura una vez hinchada 1,8 m. Equipada de un lastre, de una ancla flotante y de una luz. Medidas de la caja en soporte A 49cm y Ø 13 cm.

S25033 ..... &gt;259,90€



## Pértiga hinchable IOR JON BUOY

Pértiga IOR hinchable JONBUOY Glo Lite en contenedor. El tejido utilizado para su fabricación es retrorreflejante, lo que proporciona una excelente visibilidad en condiciones nocturnas. Producto homologado por la ISAF. Longitud total desplegada: 290 cm. Diámetro: 9 cm, dimensiones del contenedor: 42 x 12 cm, peso: 3,9 kg. Equipada con un ancla flotante e iluminación, el mástil hinchable puede reacondicionarse después de su uso.

S12933 Contenedor blanco..... 359,00€

S12934 Contenedor negro..... 389,00€

## Dispositivos de alerta y de localización

### Cortacircuitos sin cable MOB+™ Multi-FOB FELL MARINE

Cortacircuitos motor sin cable para tu barco fueraborda. Permite garantizar la seguridad de cuatro personas en una misma embarcación. El piloto está conectado como «Stop FOB», el motor se apaga instantáneamente en caso de caída al agua. Las otras tres personas están conectadas como «Alarma FOB», una alarma sonora MOB y una señal luminosa roja en el círculo luminoso del xHUB alerta al piloto la pérdida de un miembro de la tripulación. Los sensores xFOB< se instalan en una pulsera xBAND<, o alrededor del cuello o sobre un clip Chaleco xTAG clip on<. Este sistema único de cortacircuitos sin cable te da la libertad que necesitas cuando estás navegando.

S25059 ..... &gt;265,00€

Pack completo listo para instalar, compuesto de un xHUB gris y de una de una cápsula xFOB roja. Pulsera y cuello en opción.

### Cuello xTAG™ y Clip-On™ FELL MARINE

Permite llevar la cápsula xFOB

S25053 ..... &gt;33,90€

### Pulsera silicona xBAND™ FELL MARINE

Pulsera entregadas sin cápsula xFOB

S25054 Rojo ..... >29,00€  
S25055 Azul ..... >29,00€  
S25056 Negro ..... >29,00€  
S25057 Amarillo..... >29,00€  
S25058 Rosa ..... >29,00€

### Cápsula xFOB™ Multi FOB FELL MARINE

Cápsula xFOB

S25060 ..... &gt;53,90€



# HOMBRE AL AGUA

## Luces flotantes

SEGURIDAD



MINI PRECIO

### Luz flotante de emergencia estándar PLASTIMO

Luz flotante de plástico resistente a los golpes, bombilla de filamento E10. Funciona con 4 pilas alcalinas R20 (no incluidas). Duración del uso: 2 h (dependiendo de la calidad de la batería).

S25003

19€<sup>00</sup>



### Luz flotante de emergencia LED

Luces flotantes de emergencias LED, homologadas por SOLAS.

S25009 2 x LR20 ..... 36,40€

Funciona con 2 pilas LR20. Utiliza una bombilla Led. Dim : ø 12 x A 22 cm.



S25004 4 x AA.....

32,60€

Funciona con 4 pilas AA. Dim : 14.5 x 10.5 cm.



### Luz flotante compacta LED PLASTIMO



Luz flotante ultra-compacta para aro salvavidas. Iluminación flash de tipo LED, se activa automáticamente cuando se separa de su soporte.

Funciona con una pila litio (duración de vida 5 años), no requiere ningún mantenimiento ni sustitución de pila.

Autonomía: 2 horas mínimas. Intensidad luminosa: 2 candelas mínimas. Suministrado con apoyo en polipropileno y cordón (1 m) a conectar a un salvavidas. Aprobado SOLAS/MED.

S25011 ..... 29,90€

## Luces flash



MINI PRECIO



### Luz flash

Luz flash para chaleco salvavidas, chaqueta o mono. Clip de fijación sobre cincha (inviolable) Pila interna (alcalina), vida útil de 5 años. Aprobada SOLAS/MED/CCS. Alcance 2 millas. Autonomía: 16 horas. Dimensiones: 63 x 25 x 17 mm. Peso: 37 g.

S26000 Automático ..... 16,90€

Ideal para los deportes náuticos. Posibilidad de someter a un test el modo automático.

S26001 Manual..... 15,90€

Ideal para motos de agua, windsurf, kayak y kitesurf.



PREMIUM

### Luz flotante de emergencia LED

Luz flotante de emergencia LED magnética, insensible a la humedad, puede ser almacenado en cualquier posición. Comprobación del funcionamiento fácil, vida útil 5 años, tiempo de utilización > 10 h, modo flash aprobada SOLAS (frecuencia 50/min), entregado con soporte plástico.

S25013

35€<sup>70</sup>



### Luz flotante de emergencia LED 4WATER

Luz flotante con 2 pilas LR6. (no incluidas). Entregado con soporte de fijación. Autonomía >15h.

S25002 ..... 40,90€



### Soporte para luz flotante

S25012 Doble pinza

12,20€

Para luz flotante ø 40 a 45 mm



S25010 Simple pinza - Para luz LED

4,30€

Para luz flotante LED S25009 y S25004



S21115 Simple pinza

17,20€

Puede recibir cualquier tubo (luz, paleta, etc...) de ø 40 a 45 mm. Montaje en tubo de ø 18,5 a 25,5 mm.



### Luz flash automática DANIAMANT

Luz automática muy compacta, ideal para chalecos salvavidas con su activación automática (tiene un interruptor para el funcionamiento de prueba). Aprobada SOLAS, clip de correa reposicionable suministrado, batería incorporada (alcalina) de 5 años de duración, autonomía de 60h, dim: 50 x 25 x 20 mm.

S26011

19€<sup>90</sup>



PREMIUM

PREMIUM



### Luz flash EDF1 OCEAN SIGNAL

Señal eléctrica luminosa de socorro que proporciona una solución de localización segura en caso de emergencia, larga autonomía (>6h). Crea un haz vertical de 30° sobre los 360° de su plano horizontal, muy buena visibilidad para los medios de localización aérea (alcance 7 Mn). Compacta y robusta, batería de litio reemplazable, resistente al agua 10 m, peso 155 g, tamaño 187 x 42 mm.

S25019

>149€<sub>00</sub>



### Luz flash

Luz flash 4 LED, flotante. Ideal para los deportes náuticos, buceo, motos de agua. Autonomía 150 horas, estancia a 100 metros. 4 LED blancos muy luminoso, vida útil: 5 000 horas. 50-70 destellos por minutos, localizable a 2 km. Interruptor magnético ON/OFF, dim: 132 mm x Ø 52 mm. Peso: 190 g con pilas (3 pilas AA no incluidas. Entregada con correa de seguridad y cincha brazaletes.

S25028 ..... 26,50€



### Luz Flash manual 4WATER

Luz flash manual estancia para chaleco y chaqueta. Clip para facilitar la extracción de la lámpara. Diseño ergonómico, funciona con una pila LR06 (AA) suministrada.

S26014 ..... 18,90€



Aumenta la visibilidad de un hombre al agua

### Luz Lume-On

Flash light compacto y ligero. Se pega bajo el pulmón del chaleco salvavidas con el fin de que su rayo de luz LED ilumine el pulmón. Luminosidad: 2mn. Iluminación automática al contacto del agua. Venta por pares.

S26005 ..... 31,80€

### Cincha de fijación para luz flash



Cincha para sujetar linterna a la vejiga de un chaleco hinchable, a través de la boquilla. Compatible con la mayoría de chalecos hinchables. Anchura: 20 mm, 2 hebillas Ø 20 mm.

S26007 ..... 3,10€

SEGURIDAD

## Iluminación



### Pilas

Linterna estanca a las salpicaduras, 2 pilas LR20 (no incluidas).

L46018 Versión Krypton ..... 6,10€  
2.4V, 1.7W, 0.7A

L46023 Versión LED ..... 6,90€  
45 lúmenes

### Linternas con LEDs

Linternas 3 ó 5 LEDs blancos. Según modelo, super potente, función morse, caja ABS y revestimiento de goma traslúcido azul. Flotante y estanca a las salpicaduras.



L46012 3 Leds - 30 Lúmenes ..... 11,10€

Alimentación: 2 pilas LR06 (AA) no incluidas. Duración de las pilas: 12 horas - Peso: 80 g (vacío) - Dimensiones: 150 mm x Ø 40 mm.

L46010 5 Leds - 40 Lúmenes ..... 15,80€

Alimentación: 2 pilas LR20 (D) no incluidas. Duración de las pilas: 30 horas - Peso: 180 g (vacío) - Dimensiones: 200 mm x Ø 66 mm.

### Bastones luminosos CYALUME

Bastones luminosos de 15 cm, producen luz continua durante 8 o 12 horas. Basta con doblarlos para provocar la mezcla química que permitirá que se enciendan. Indispensable para los turnos de noche, en caso de problemas, para marcar una boya, etc.

S30210 Verde ..... 5,50€

S30213 Amarillo ..... 5,50€

S30214 Rojo ..... 5,50€

S30211 1 verde, 1 amarillo, 1 rojo - kit 3 varillas ..... 13,70€



MINI PRECIO

### Linterna portátil estanca flotante

Linterna portátil estanca IPX7 y flotante resistente a los golpes. 1 LED 50 lúmenes, autonomía: 25h. Alcance 20 metros. Dim: 5,5 x 5,5 x 15,5 cm. Alimentación por 2 pilas AA (no incluidas). Peso (sin pilas): 81g.

L46024

15€<sub>90</sub>



Estanca a la inmersión



### Linterna frontal "e+LITE® 2" PETZL

Luz de emergencia Ultra compacta (27 g), cinta elástica ajustable, potente: 50 lúmenes (29m), 3 leds blancos y 1 led rojo. Estanqueidad IP67, iluminación fija o intermitente banco o rojo. Se suministra con 2 pilas de Li (CR2032).

L45986 ..... 30,00€

### Micro linterna-SOS LEDS FRENDO

Mini linterna led, muy potente: 27 lumens, estancia a 1 metro, modo SOS, entregada con mosquetón

L46250 ..... 16,90€



## Arneses y líneas de vida

PREMIUM

### Arnés simple ajuste PLASTIMO

Gama de arneses de seguridad regulables, punto de fijación de la línea de vida con hebilla téxtil localizable de noche gracias al hilo reflectante cosido en la hebilla. Homologados ISO12401, conformes a RORC-RSO 2018. Cinchas anchas 45mm, carga de rotura de la hebilla del arnés 2000 DAN (2040 kg). Talla de pecho mín/máx: 80-120 cm (a partir de 50 kg.) Peso: 250 g. Entregados en una bolsa de almacenamiento mesh.

S28930

Arnés solo

**33€<sub>00</sub>**



S28932

Kit arnés + línea de vida simple

**61€50**

Arnés y línea de vida  
1 mosquetón inox



**PLASTIMO**

### Arnés doble ajuste PLASTIMO

Las mismas características que el modelo de ajuste único, pero permitiendo un ajuste rápido y fácil (el cinturón y las correas pueden ajustarse simultáneamente). Diseño ergonómico, excelente comodidad y total libertad de movimientos. Talla de pecho mín/máx: 50-130 cm (a partir de 20 kg.) Peso: 365 g.

S28931

**49€<sub>00</sub>**



SEGURIDAD

**ADINFO** Homologado  
ISO 12401  
Liviano y  
confortable

### Arnés Pro SPINLOCK

Arnés de cubierta profesional. Hebillas patentadas "doubleback" de acero inoxidable de calidad marina para un ajuste rápido y eficaz. Hebilla en fibra alta resistencia para estiba. Bolsillo para cutter "S". Apertura frontal segura con atadura exclusiva 2T. Cinchas de hombro deshiladas hacia el centro del pecho, para una mayor libertad de movimiento y una comodidad excepcionales. Peso: 445g. Talla único para perímetro torácico de 72-128 cm.

S28909 ..... >178,00€



Las líneas de vida de cincha deben sustituirse cada 5 años o en caso de deterioro.



### Línea de vida en cincha

Para poner en la cubierta. Cincha plana: impide el riesgo de caída por pisarla. Ruptura: 2400 daN, ancho: 25mm. Verificar regularmente la cincha y las costuras.

C32187 L: 7 m, el par.....	<b>35,80€</b>
C32188 L: 8 m, el par.....	<b>38,30€</b>
C32189 L: 9 m, el par.....	<b>41,70€</b>
C32190 L: 10 m, el par.....	<b>45,00€</b>
C32191 L: 11 m, el par.....	<b>49,40€</b>
C32180 La m, sin hebilla.....	<b>2,20€</b>



Retroreflectante

### Línea de vida "Lyf'Safe" WICHARD

Regulable y universal, se adapta a la longitud de la cubierta del barco y a los principales anclajes. Lista para ser usada. Fácil de instalar, no necesita ningún enganche suplementario (grilletes...). Gracias a su banda retro-reflectante y a los carters fotoluminiscentes se identifica fácilmente por la noche. Para una eficacia óptima el uso de una linterna frontal es aconsejado. Los pasadores y carters aseguran la regulación de la cincha impidiendo que se desajuste. Los bordes anti abrasión reducen el desgaste prematuro de la cincha y los carters en elastómero aíslan los pasadores evitando vibraciones y ruidos. Vendidas por pares.

C32200 8,5 m.....	<b>101,80€</b>
C32202 11 m.....	<b>115,00€</b>
C32204 14 m.....	<b>125,90€</b>
C32205 16 m.....	<b>157,00€</b>

## Líneas de vida



**Wichard**



### Línea de vida WICHARD

Línea de seguridad simple conforme y certificado a la norma Europea EN 1095. Mosquetones inox 316L. La elasticidad permite una mayor libertad de movimiento durante los desplazamientos. 2 mosquetones, extensible de 1 a 2 m.

I13020 2 mosquetones..... **64,00€**

### Línea de vida plana PLASTIMO

Línea de vida con mosquetón(es) acero inoxidable con doble seguridad y cierre automático. Cincha poliéster muy flexible con hilo reflectante para una localización fácil y rápida de noche. Ancho de cincha: 23 mm, longitud: 1,5 m. Se entrega en una bolsa de malla para guardarlo. Aprobado por la ISO12401.



I13060 1 mosquetón  
**31,90€**  
Peso: 215 g

I13061 2 mosquetones  
**46,90€**  
Peso: 345 g

MINI PRECIO

### Línea de vida 4WATER

Línea de vida simple equipada de un mosquetón con doble seguridad que impiden las aperturas involuntarias por un lado y de una hebilla. El modelo elástico permiten reducir la longitud estática, con el fin de hacer más cómodos los movimientos. Suministrada con bolsa de almacenamiento. Conforme a las normas ISO 12401.

I13050

Estándar

**29€<sub>90</sub>**

L : 1.90 m

I13052

Extensible

**34€<sub>90</sub>**

L : 1.90 m  
(estirada)





**NEW**



### Línea de vida PROLINE WICHARD

Nueva gama de innovadoras líneas de vida. Mosquetón doble de seguridad con nuevo sistema de bloqueo, gran apertura (26 mm), punta en V: enganche y desenganche fáciles con una sola mano. De aluminio anodizado, ligero, resistente y anticorrosivo. Correa elástica de alta calidad, compacta, ligera y retrorreflectante, con indicador de sobrecarga amortiguado (cumple la norma ISO 1240:2009 y la OSR-World sailing). Incluye un smartloop para enganchar una correa adicional y actualizar la reserva. El modelo Proline'R incluye un mosquetón liberable en el lado del arnés (marcado CE).



I13071 Proline - 1 mosquetón ..... **87,90€**  
Longitud máxima: 1,4 m, peso: 0,19 kg



I13073 Proline'R - 1 mosquetón + 1 mosquetón extraíble ..... **126,90€**  
Longitud máxima: 2 m, peso: 0,33 kg



I13070 Proline - 2 mosquetones ..... **134,90€**  
Longitud máxima: 2 m, peso: 0,33 kg



I13072 Proline - 3 mosquetones ..... **209,90€**  
Longitud máxima: 2 + 1 m, peso: 0,49 kg

SEGURIDAD

**PREMIUM**

### Línea de vida PLASTIMO

Línea de vida con mosquetón(es) de acero inoxidable, doble seguridad y cierre automático. Cinta de poliéster muy flexible con hilo retrorreflectante para una fácil y rápida identificación nocturna. Anchura de la correa: 23 mm, longitud: 1 m ampliable a 1,5 m. Se entrega en una bolsa de malla para guardarlo. Aprobado por la ISO12401. Indicador de sobrecarga.



I13062  
1 mosquetón ..... **38€**  
Peso: 225 g



I13063  
2 mosquetones ..... **49€**  
Peso: 355 g



I13064  
3 mosquetones ..... **70€**  
Peso: 550 g. 1 m línea de vida + 1m extensible a 1,5 m. Conforme RORC-RSO 2018.

**NEW**

### Línea de vida Performance SPINLOCK

Líneas de vida elásticas de seguridad Performance, clip ligero y fácil de usar, con gran apertura. Cincha tratada "Dry Coated" para reducir la absorción de agua. Mosquetones de seguridad de doble acción con accionamiento con una sola mano, de acero inoxidable. Equipado con indicador de sobrecarga. Longitud reposo aprox.: 1,1 m, Longitud estirada: 2 m máx. (parte fija: 1 m).



I13046 1 mosquetón ..... **65,50€**  
1 mosquetón + cabeza de alondra



I13047 2 mosquetones ..... **76,60€**



I13048 2 mosquetones + 1 brin. .... **98,80€**  
2 mosquetones + cabeza de alondra



I13049 3 mosquetones ..... **114,00€**

### Línea de vida Race PLASTIMO

Línea de vida con mosquetón(es) de aluminio con doble seguridad. Mosquetón robusto, apertura ultra rápida con un solo gesto. Cincha en poliéster muy flexible con hilo reflectante para una localización fácil y rápida de noche, anchura 23 mm. Longitud extensible 1 m a 1,5 m. Entregadas en una bolsa de almacenamiento mesh. Homologadas ISO12401. Testigo de carga.



I13065 1 mosquetón ..... **49,90€**  
Peso: 215 g



I13066 3 mosquetones ..... **78,00€**  
Peso: 340 g



I13067 3 mosquetones ..... **109,50€**  
Cordón plano de 1 m + 1 m extensible a 1,5 m. Peso: 515 g. Conforme RORC-RSO 2018.



### Línea de vida SNSM PLASTIMO

Línea de vida desarrollada en estrecha colaboración con PLASTIMO-SNSM, con un diseño tipo mono línea para una mayor seguridad y rendimiento, mosquetones de aluminio anodizado de doble seguridad. Línea corta plana de 100 cm, línea larga elástica 110-175 cm, indicadores de sobrecarga, carga de rotura 1650 kg, conforme a la RORC-RSO 2018, peso 570 g.

I13068 ..... **109,00€**



# FLOTABILIDAD

## Chalecos de espuma

SEGURIDAD



MINI PRECIO

### Chaleco "Ocea" CE/ISO 100N AD

Chaleco 100N, con hebilla de ajustable. Muy compacto con su cuello abatible. Reglamentario hasta - de 5 millas, conforme CE/ISO.

S26065  
30/50kg

16€  
90

S26066  
50/70kg

16€90

S26067  
+ 70kg

16€90



NEW



## Chalecos de espuma SOLAS

Chaleco de espuma diseñado para equipar embarcaciones pesqueras y comerciales, buques de pasaje y embarcaciones de recreo de más de 25 metros. Formato optimizado para ocupar el mínimo espacio: los brazaletes se apilan perfectamente sin desperdiciar espacio. Homologado para la categoría 150 N, bandas retrorreflectantes SOLAS, silbato ISO 12402-8, rápel flotante, asa de remolque, hebilla de cinturón. Se suministra sin linterna Solas (obligatoria).

S28166 15-43 kg ..... 46,00€

S18167 >43 kg ..... 46,00€



Conforme a la norma ISO: 150N de flotabilidad para una navegación zona 2, 3 y 4 (>60 millas)

CALIDAD PRECIO

## Chaleco "Quest" CE/ISO 150N 4WATER

Chaleco de recreo con cuello abatible y hebilla de ajuste 2 partes. Más seguridad gracias al ajuste del cuello para un mejor franco bordo y posicionamiento en el agua. ISO 12402-3. Equipada de 2 cinchas entropierna. Compacto gracias al cuello regulable. Espuma PE.

S26028 30/50 kg ..... 29,40€

S26029 50/70 kg ..... 30,90€

S26032 +70 kg ..... 31,60€



Espuma flexible PVC. Especial bebe y niño. Muy cómodo.



## Chaleco "Boutchoo" CE/ISO 100N 4WATER

Chaleco para niño "1a edad". Forma ergonómica se adapta fácilmente a la talla del niño. Asa de recuperación, espuma flexible en PVX, espalda en tejidos mesh, entre pierna en forma de calzón para más comodidad. Bolsillo lateral para pito e interior del cuello en neopreno. Conforme CE/ISO.

Para niño 1/15 kg.

S26101 ..... 72,00€

## Chaleco "Choo" CE/ISO 100N 4WATER

Para la navegación diaria y de crucero. Chaleco con cuello adaptable, asa de izado, cincha entropierna. Muy cómodo para los niños. Conforme CE/ISO.



Especial niños



S26102 de 5 a 10 kg ..... 39,90€

S26103 10 a 20 kg ..... 39,90€

S26104 20 a 30 kg ..... 39,90€

S26105 30 a 40 kg ..... 39,90€



S26120 10 a 20 kg ..... 39,90€

S26121 20 a 30 kg ..... 39,90€



CALIDAD  
PRECIO

## Chaleco "Frioul" CE/ISO 100N 4WATER

Chaleco con cuello plegable para navegación diaria y de crucero. Conforme CE/ISO.

S26097 40-60 kg .....	43,60€
S26098 60 -80 kg .....	43,60€
S26099 80 - 110 kg .....	49,90€



Para vela  
ligera, kayak



## Chaleco "Vao" CE/ISO 50N 4WATER

Chaleco muy cómodo gracias a sus distintos paneles de espuma articulados, diseño ergonómico pegado al cuerpo y hombros de elásticos. Tejido nilón alta densidad, espuma PE. Conforme CE/ISO.

S26076 40/60 kg.....	42,90€
Contorno de talla: 100 cm. Flotabilidad: 40N.	
S26077 60/80 kg.....	44,00€
Contorno de talla: 115 cm. Flotabilidad: 50N.	
S26078 +80 kg .....	45,40€
Contorno de talla: 130 cm. Flotabilidad : 50N.	

SEGURIDAD



Aprobado CE ISO  
12402-5  
Ideal para vela ligera



## Chaleco "Wave" 50N MAGIC MARINE

Chaleco en espuma y tejido nilón. Diseño depurado que permite una gran libertad de movimiento. Ajuste lateral por una banda autoadherente. Equipado de una banda reflejante y de un bolsillo ventral en la parte delantera del chaleco.

S26085 S .....	74,90€
S26086 M.....	74,90€
S26087 L.....	74,90€
S26088 XL.....	74,90€

NEW



## Chaleco Kayak Adventure JOBE

Chaleco 50N con certificación ISO especialmente diseñado para kayak. Paneles laterales elásticos y tirantes ajustables para permitir un doble tallaje. Doblado de neopreno elástico para mayor comodidad y un mejor ajuste. Corte corto para mayor comodidad y flexibilidad. Hebillas resistentes y cierre de cremallera. Cómodos tirantes de espuma de PVC y neopreno para mayor comodidad. Tejido de nailon duradero y ligero.

W07894 2XS-S .....	69,90€
W07895 S-M .....	69,90€
W07896 L-XL.....	69,90€
W07897 2XL-3XL.....	69,90€



Para vela  
ligera, kayak

## Chaleco "Rapid" CE/ISO 70N 4WATER

Chaleco 70N para la práctica de la vela ligera y del kayak. Particularmente adaptado para las escuelas de vela y a los usos intensivos. Espuma PVC muy ligera. Secado rápido. Tela Ripstop resistente. Marcas inalterables. Conforme CE/ISO.

S26130 30/40 kg.....	78,50€
S26131 30/60 kg.....	78,50€
S26132 60/90 kg.....	88,60€
S26133 + de 90 kg.....	88,60€

CALIDAD  
PRECIO



## Chaleco para perro y gato 4WATER

Chaleco flotante en espuma ligera y cierre con hebillas fix-lock (para correa). Cinchas ajustables en el vientre y alrededor del cuello.

S28905 Small .....	22,90€
Contorno de pecho máx: 40cm	
S28906 Medium .....	22,90€
Contorno de pecho máx: 50cm	
S28907 Large .....	22,90€
Contorno de pecho máx: 60cm	
S28908 X-Large.....	22,90€
Contorno de pecho máx: 75cm	

# FLOTABILIDAD

## Chalecos hinchables



Elige un chaleco hinchable para un niño que ya sabe nadar y que tenga edad suficiente para entender que no hay que jugar con el percutor, con el riesgo que el chaleco no se hinche en el momento crítico.



### Chaleco niño EVO-J PLASTIMO

Chaleco automático para niños de 20 a 50 kg. Cuello de neopreno para mayor comodidad. Flotabilidad de 110 N (reglamento: 90 N). Correa de espalda ajustable, arnés integrado (ISO 12401) con hebilla textil, subcutáneo integrado. Kit de repuesto: S28076

S28042 ..... 91,00€



### Chaleco niño 150N JUMPY

Chaleco automático para niño de 18 a 45 kg. Cierre por cremallera. Hebilla en el lateral para evitar que el niño se desate. Espalda ajustable para una adaptación perfecta al tamaño del niño. Hebilla en cincha delantera y anilla acero inoxidable detrás para enganchar una línea de vida (no se considera un arnés aprobado ISO). Equipado con una doble correa subcutánea y un cuello de mesh para mayor comodidad. Percutor UML.

S28055 ..... 115,00€

Juego de repuesto: S28076



MINI PRECIO

### Chaleco Neo AD

Este chaleco ha sido diseñado para aportarte comodidad y seguridad, combinando ligereza y poco espacio. Diseño sencillo y elegante, funda de tejido recubierto de poliamida, cierre autoadherente, flotabilidad de 165N (certificación 12410-2 - 150N), cámara amarilla fluorescente, hebilla composite. Color: rojo, modelos sin arnés, entregados sin subcutáneo (ref S28019, se recomienda encarecidamente su instalación).

S28024

Manual

59€  
90

Kit de repuesto: S28078

S28025

Automático UML

69€  
90

Kit de repuesto: S28077

SEGURIDAD



### Chaleco AD165 AD BY PLASTIMO

CALIDAD PRECIO

Gama de chalecos universales, ideales para todas tus actividades náuticas (navegación costera, cruceros, regatas, pesca, moto de agua, ...). Flotabilidad 165N, diseño ergonómico, elegante y moderno para mayor comodidad. Tejido ligero y flexible, cierre de cremallera para un perfecto acabado y fácil mantenimiento. Disponible en versiones con y sin arnés. Versión de arnés: hebilla textil, más ligera y ergonómica que una hebilla de acero inoxidable. Hilo autorefectante cosido en el centro de la hebilla para una fácil identificación durante la noche. Cincha entrepierna opcional (se recomienda encarecidamente su instalación).

Ref.	Tipo	Modelo	Kit de repuesto	
A S28012	Manual	Negro, sin arnés	S28078	84,00€
A S28013	Automático - UML	Negro, sin arnés	S28077	89,90€
B S28014	Automático - UML	Rojo, sin arnés	S28077	89,90€
C S28015	Automático - UML	Negro, con arnés	S28077	94,90€
D S28016	Automático - UML	Rojo, con arnés	S28077	94,90€
C S28017	Hidroestático - Hammar	Negro, con arnés	S28096	109,90€
D S28018	Hidroestático - Hammar	Rojo, con arnés	S28096	109,90€



### Chaleco 150N KINGFISCHER 4WATER

Chaleco especialmente concebido para la pesca. Corte muy corto, cremallera, cuello mesh, refuerzos PVC Suministrado con cincha entre piernas.

Ref.	Tipo	Color	Kit de repuesto	
A S27222	Manual	Negro	S28078	> 109,00€
B S27221	Automático	Caqui	S28077	> 119,00€



### Chaleco EVO 165 PLASTIMO

Chaleco ergonómico con un diseño único, corte corto y forma "gota de agua" que libera los hombros y ofrece una flexibilidad máxima. Conviene particularmente a las prácticas activas (y a las fuertes corpulencias). Flotabilidad efectiva 165N, tejido flexible (línea de vida en opción), tejido suave y ligero, ajuste a la cabeza, cierre lateral y ajuste. Conforme normativa EN ISO 12402-3/12401.

Ref.	Tipo	Color	Kit de repuesto	
S28004	Automático Pro Sensor	Negro	S28053	134,00€
S28006	Hidroestático Hammar	Negro	S28006	138,00€



PREMIUM

### Chaleco SLR 196 PLASTIMO

Ligero, cómodo y de alto rendimiento, el SLR 196 tiene todas las bazas para ser elegido por navegantes experimentados, regatistas o la élite de la navegación. Diseño moderno con materiales de alta tecnología, cuello de neopreno, asa de liberación integrada en el chaleco. Flotabilidad de 196N, drenaje rápido para ajustar la presión o desinflarse si es necesario, arnés de alta resistencia con hebilla textil. Ultraflexible para facilitar las maniobras, ajuste intuitivo (cinturón con correa invisible, 6 preajustes). Se suministra con doble subcutáneo.

S28040

Automático UML Pro-sensor

222€  
00

Kit de repuesto : S28051

S28041

Hidroestático Hammar

227€  
00

Kit de repuesto : S28052



### Cintura ALTO SPINLOCK

Ayuda a la flotabilidad 75N, diseñada para deportes acuáticos (SUP, pesca, etc...), compacta y ligera. Cinturón ajustable, disparo manual, certificado como ayuda a la flotabilidad 50N (aprobado por la ISO 12402-5).

S28203 ..... >82,40€



### Chaleco Seapack 150N PLASTIMO

Chaleco de activación manual diseñado para un uso en una situación de emergencia (evacuación). Muy compacto: tamaño ideal para una bolsa de supervivencia o de equipamiento de seguridad. Flotabilidad 165N, entregado en una bolsa hermética. También se puede utilizar en un barco de pasajeros según la normativa vigente.

S28301 ..... 63,50€  
Juego de repuesto: S28078



Obligatorio para algunas regatas OSR3, OSR2, OSR1 y OSR0.

### Cintura RESCUE BELT PLASTIMO

Boya hinchable de disparo manual. Compacta y ligera, puede llevarse alrededor de la cintura. Dos asas de agarre e unidad con la bolsa riñonera una vez disparada. Se puede pasar a una persona cercana con dificultades para remolcarlo hasta la playa. Ideal para actividades de ocio náutico (paddle, remo, pesca a pie, ...). Obligatorio para las personas que supervisan los grupos de caminatas acuáticas. Flotabilidad 150 N, peso: 450 g.

S28300 ..... >66,00€



### Capucha universal

Capucha compatible con todas las marcas. Protege de las salpicaduras aumentando la visibilidad de la persona caída al agua. Se fija una vez el chaleco haya sido disparado gracias a 2 cinchas que envuelven las cámaras.

S27321 ..... 47,00€



### Cincha entre piernas AD

Muy recomendado: impide que el chaleco suba y facilita la natación. Cinta de polipropileno (ancho 25 mm) con un clip de hebilla de plástico en la parte delantera.

S28019 ..... 6,60€



### Kit de recambio para chaleco hinchable

Una comprobación anual de tus chalecos hinchables es necesaria con el fin de asegurar su buen funcionamiento. La sustitución del kit de recambio debe ser efectuado si estos últimos han sido dañados o si la fecha de caducidad ha llegado a su fin.

	Ref.	Tipo	Modelo	Contenido	
A	S28089	Automático - UML	Kit auto 275N adulto	Cilindro del gatillo + clip + cartucho de 60g Cilindro del gatillo + clip + cartucho de 60g	37,30€
A	S28077	Automático - UML	Kit auto 150N adulto	Cilindro de disparo + clip + cartucho de 60g	28,30€
A	S28076	Automático - UML	Kit auto 150N niño	Cilindro del gatillo + clip + cartucho de 24g Cilindro del gatillo + clip + cartucho de 24g	34,90€
B	S28078	Automático - UML	Kit manual 150N adulto	Clip + cartucho de 33g	14,00€
C	S28053	Automático - UML	Kit auto pro sensor Elite 150N adulto	Cilindro de gatillo + cartucho 33g Cilindro de gatillo + cartucho 33g	22,50€
C	S28051	Automático - UML	Kit auto pro sensor Elite 180N adulto	Cilindro de disparo + cartucho de 38 g Cilindro de disparo + cartucho de 38 g	25,40€
C	S28056	Automático - UML	Kit auto pro sensor Elite 300N adulto	Cilindro del gatillo + cartucho de 60g	32,80€
D	S28082	Automático - UML	Cilindro de percutor	Entregado solo	16,90€
E	S28079	Automático - H. Robert	Kit auto 150N adulto	Pastilla de disparo + clips + cartucho de 33g	27,90€
F	S28074	Automático - H. Robert	Kit auto 150N niño	Pastilla de disparo + clips + cartucho de 24 g	26,10€
G	S28091	Hidroestático - Hammar	Kit A1 hidro 275N adulto	Cabeza de percusión A1 + cartucho 60g	43,60€
G	S28058	Hidroestático - Hammar	Kit A1 hidro 150N adulto	Cabeza de percusión A1 + cartucho de 33 g	42,00€
H	S28096	Hidroestático - Hammar	Kit MA1EC 150N adulto	Cabezal de percusión MA1EC + cartucho de 33g	48,30€
H	S28052	Hidroestático - Hammar	Kit MA1EC 180N adulto	Cabezal de percusión MA1EC + cartucho de 38g	59,00€
I	S28022	Hidroestático - Hammar	Cabeza de percutor A1	Entregado solo	34,50€
J	S28023	Hidroestático - Hammar	Cabeza de percutor MA1EC	Entregado solo	37,70€
K	S28075	Cartucho CO2	24g	Entregado solo	16,40€
K	S28071	Cartucho CO2	33g	Entregado solo	11,20€
K	S28057	Cartucho CO2	38g	Entregado solo	15,40€
K	S28084	Cartucho CO2	60g	Entregado solo	20,70€

SEGURIDAD

# SEGURIDAD COMPLEMENTARIA

## Escaleras y cinturones de subida a bordo



Conforme a la norma EN/ISO 15085 y a la Directiva europea 2013/53/EU.  
Por lo menos 2 peldaños en el agua una vez desplegada.



### Rescuer ARIETE

Conjunto que incluye un cubo, sistema de fijación al barco, una cuerda flotante de 30m ø8 mm, carga de ruptura 400Kg. Dim : A 40 x l 22 x P 12 cm.

S29026 ..... **79,90€**



Permite a una persona sola subir a bordo

MINI PRECIO



## Escalera de socorro MAGIC REBOARD

Fácil de instalar y de utilizar, está diseñada para subir a bordo solo y en total seguridad. Estuche con amplia apertura, cierre por solapa y presiones, banda fluorescente, disparo manual por cabito. Fijación por cabeza de alondra en el balcón

S29017 9 peldaños flexibles reforzados..... **133,00€**  
l = 27 cm x A x 2.95 m

S29019 11 peldaños rígidos ..... **195,60€**  
l = 27 cm x A x 3.50 m

## Escalera de emergencia

4 peldaños, cincha nilón, tubos plásticos para dar rigidez a la escalera y los peldaños de plástico. Longitud desplegada: 160 cm.

S29018 ..... **44,50€**

## Artículos flotantes



### Cojines flotantes 4WATER

Alternativa a los objetos flotantes muy voluminosos. Una cinta autoadherente mantiene el conjunto cerrado.

S32020 1 persona..... **36,40€**

Flotabilidad 14,5 kg. Se pliega en partes.  
Dim. cerrado : 37x37x13 cm.

S32022 2 personas ..... **46,80€**

Flotabilidad 29 kg. Se pliega en 3 partes.  
Dim. cerrado: 40x40x20 cm.



CALIDAD PRECIO

### Bolsa de equipamiento

Puede contener 6 chalecos 100N (o 4x150N) y equipamiento de seguridad.  
Dimensiones: 65 x 45 x 65 cm.

S21000  
bolsa vacía

**44€  
00**

# SEÑALES DE EMERGENCIA

## Señales de emergencia



### Fluorescente

Polvo colorante amarillo/verde fluo que con el contacto del agua da una coloración verde fosforescente a su entorno. Duración de dilución 8 a 12h.

S25026 40g..... **29,70€**

Para chaleco.

S25027 80g..... **>33,50€**

Para traje de emergencia y balsas salvavidas.



### Cohete luz roja con paracaídas

S30207ES ..... **>31,00€**

### Señales de socorro

Contiene 6 cohetes L35, 6 bengalas L21, 2 fumíferas L46

S30201ES Zona 1 en bote..... **>274,00€**

Contiene 6 cohetes L35, 6 bengalas L21, 2 fumíferas L46

S30202ES Zona 1 en maletín ..... **>280,00€**

Contiene 6 cohetes L35, 6 bengalas L21, 2 fumíferas L46

S30203ES Zona 2/3 en maletín ..... **>256,00€**

Contiene 6 cohetes L35, 6 bengalas L21, 1 fumífera L46



S30204ES Zona 2/3 en bote..... **>248,00€**

Contiene 6 cohetes L35, 6 bengalas L21, 1 fumífera L46

S30206ES Zona 4..... **>116,00€**

Contiene 3 bengalas y 3 cohetes



S30205ES Zona 5/6..... **>26,00€**

Contiene 3 bengalas de mano



### Señal Fumífera flotante

S30209ES ..... **>28,90€**



### Bengalas

S30208ES ..... **>8,00€**



### Cuchilla de seguridad WICHARD

Cuchilla de seguridad desarrollada específicamente para operaciones de rescate y deportes extremos (vela ligera, regatas oceánicas, deportes de aguas bravas, etc.). Permite el corte rápido de cabos de pequeños diámetros (Dyneema®, cabitos, cinchas, líneas de kite surf, etc.). El estuche seguro mantiene la cuchilla de seguridad en su sitio en cualquier circunstancia. Ofrece diferentes posibilidades de fijación: en navegante (chaleco salvavidas, brazo, pierna), en diferentes soportes (bañera, columna del timón, pie de mástil, trampolín, martingala, etc...). Gracias a un tratamiento específico, la hoja de acero inoxidable ofrece una dureza de 70HRC para un poder de corte superior y una mayor duración. Hoja lisa L: 40 mm, mango de poliamida reforzado con fibra de vidrio. Longitud 109 mm (con estuche), peso: 80 g (con estuche), empuñadura fotoluminiscente, desmanificador integrado.

A50535 ..... 31,80€

### Navaja de seguridad WICHARD

Navajas desarrolladas específicamente para las operaciones de rescate y los deportes extremos (vela ligera, regatas, deportes en aguas vivas etc...). Cuchilla fija de acero inoxidable N680 de 72 mm, con hoja dentada y punta redonda con llave de grilletes integrada, excelente resistencia a la corrosión, notable poder de corte y gran solidez. La funda garantiza que la cuchilla permanezca en su lugar en todas las circunstancias (se puede fijar al chaleco, brazo, pierna, trampolín, martingala, pie de mástil, etc...). Peso 119 g con estuche.



A50534 Amarillo ..... 66,00€      A50537 Rojo ..... 66,00€



### Cuchillo de rescate BAHCO

Cuchillo de rescate flotante con mango monomaterial y funda fluorescente. Hoja dentada de acero inoxidable para cortar cuerdas y redes. Punta roma para un uso seguro. Herramienta fácil de localizar que flota verticalmente. Orificio en el mango para asegurar la herramienta con un cordón. Longitud de la hoja: 10 cm, longitud total: 22 cm, peso: 100 g.

A80573 ..... 11,90€



### Cizalla para obenques

Para cables, no sirve para cadenas

S52112 310 mm ..... 91,00€

Para cable inox hasta Ø 6 mm.

S52114 600 mm ..... 107,00€

Para cable inox hasta Ø 8 mm.

S52115 700 mm ..... 160,00€

Para cable inox hasta Ø 9 mm.

### Corta líneas

Cuchilla de acero inoxidable corta línea, mango de plástico antideslizante. Ergonómicamente diseñado para un excelente agarre en situaciones de emergencia. Cuchilla de seguridad redondeada por fuera, afilada por dentro. Longitud: 13,5 cm, peso: 56 g. Se entrega con funda (para cinturón o correa de chaleco).

A50536 ..... 13,70€



NEW

*Nociones de buceo requeridas*

### Kit Recreo BEUCHAT

Kit de intervención que permite efectuar controles o pequeñas reparaciones de 0 a 10m de profundidad. (Comprobación del casco, hélice, ancla bloqueada). Compuesto de un arnés ajustable en tela, de una botella de 2 litros (autonomía: aproximadamente 5 min a una profundidad

S20994 ..... 619,00€

## MATERIAL DIVERSO DE SEGURIDAD



### Bocina de niebla

Modelo plástico

S11001 ..... 5,60€



### Bocina de niebla de gas

Funciona con el gas líquido entregado en el cartucho amovible. Muy potente. Capacidad: 230 ml.

S11017 ..... 13,70€



### Cartucho para bocina de niebla de gas

Cartucho de recambio, entregado sin bocina de niebla. Capacidad 250 ml.

S11018 ..... 7,20€

### Sirena "Trump"

Potente como una bocina (más de 100dB), no se desgasta, ecológico y flotante.



S11003 Trump ..... 15,20€



S11005 Mini Trump ..... 11,80€

### Pito de plástico

Ideal para conectar a un chaleco salvavidas.

S28061 ..... 3,00€



# EXTINTORES Y DISPOSITIVOS ANTI INCENDIO



## Espejo de señales

Permite fácilmente la localización en mar.

S12000 ..... 7,60€

## Espiches



S12101 Madera - 5 tamaños ..... 8,90€  
Juego de 9 espiches cónicos de madera. 2 x A: 40 mm x ø 4 a 10 mm2 x A: 50 mm x ø 8 a 16 mm2 x A: 60 mm x ø 14 a 22 mm2 x A: 70 mm x ø 18 a 30 mm1 x A: 80 mm x ø 25 a 35 mm

S12106 Madera - 3 tamaños ..... 21,90€  
Juego de 9 espiches de madera A: 110mm. 3 x ø 19 a 29mm3 x ø 29 a 39mm3 x ø 40 a 50mm



S12105 Plástico ..... 6,30€  
Espiche multi-diámetro A: 13,5 cm. Ø máx: 4 cm.



## Cubo con ojillo

Cubo flexible graduado con asa de ojo, capacidad 10 L.

S15010 Cubo solo ..... 7,30€



S15009 Cubo + cabo 1.5m ..... 13,20€  
Modelo suministrado con extremo empalmado.



## Cono negro

Obligatorio para los veleros con motor. Indica que el velero navega a motor. Modelo plegables.

S10003 ..... 11,90€



## Bola Negra

Obligatorio para los barcos de más de 5,50 m. Indica que el barco está fondeado. Dim : ø30 cm, modelo plegable.

S10002 ..... 12,20€

## Ancla flotante



S21300 Ø 0,6 m, L: 1 m ..... 46,50€  
Según normas IOR



S21302 Ø 1 m, L : 1,4 m ..... 79,00€  
Fabricado con una lona de nilón reforzada, provista de armazón de nilón.



## Escandallo

Trenza de nilón marcada con cambio de color cada 10m + plomo de sonda. Longitud 30m.

N31011 ..... 37,40€



Para señalar una red o una boya



## Lámpara estanca flash

Lámpara estroboscópica intermitente con 8 leds. Activación automática por fotocélula. Resistente al agua y a la presión. Cuerpo a prueba de golpes con tapón y ojales para la fijación en el bastón. Longitud 280 mm x Ø 53 mm. 250 horas de autonomía, requiere 2 pilas LR20 (no incluidas).

L46030 ..... 26,80€

MINI PRECIO

## Remo telescópico

Remo telescópico de seguridad, para barco o auxiliar. Mango de aluminio, resistente a la corrosión. Longitud desplegado = 107 cm.

S15031  
**19€<sub>90</sub>**

## Achicador plástico

Capacidad 1 litro.



S15001 Rojo ..... 4,10€

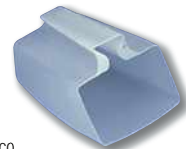

S15003 Blanco ..... 4,10€

## Luces de navegación de emergencia

De plástico, reflectores integrados, estancas, luz sabor, estribor y alcance. Sistema de fijación por clip. Vendidas sin pilas (LR20 x6).



L46260 Negro  
19,90€



L46251 Blanco  
29,90€



## Cubo plegable ZULUPACK

Un cubo plegable multiusos con una capacidad de 15 L, esencial para todos los navegantes. Equipado con 3 barras autoportantes de fibra de vidrio, bordes reforzados y un asa con correa de centrado, resistente y fácil de guardar. Uso: transporte de herramientas, cubitera, cubo de pesca, cesta extra o ancla flotante.

L26002 Amarillo ..... 29,90€  
L26015 Naranja ..... 29,90€

NEW

## Luz de navegación NAVISAFE

Luces de navegación LED ultrabrillantes, aprobadas por el COLREG 72 de la OMI y la Guardia Costera de EE.UU. para su uso en todas las embarcaciones de -12 m como luces de navegación hasta 2 millas náuticas. Compactas y fáciles de usar, funcionan con 3 pilas AAA (no suministradas) y pueden instalarse rápidamente y en cualquier lugar utilizando diversos sistemas de fijación. Estancas hasta 20 m, se suministran con doble soporte magnético, tornillos de fijación y 3 asas de mano. Tamaño: ø68 x 35 mm, peso: 139 g (sin pilas).



S30226 luz 360° tricolor ..... 99,00€



S30227 Luz 360° blanca ..... 94,00€

S30228 Soporte para pinza de tubo ..... 39,90€  
Fijación sobre todos los tubos Ø 25 mm alrededor. Puede pivotar a 180°.

NEW





### Manta anti fuego

100% fibra de vidrio sin amianto. Conforme a la norma ISO 1869. En caja de apertura rápida. Su presencia a bordo permite reducir el número de extintores de incendio en la parte de cocina.

- S18180 120 x 120 cm ..... **26,90€**
- S18181 120 x 180 cm ..... **29,90€**



### Extintor automático ABC

Utilizado para la protección incendio del compartimento motor. Se desencadena automáticamente cuando la temperatura sobrepasa 79°C. La presión es permanente y comprobable gracias a un manómetro de control.



- S18225 1 kg ..... **36,90€**  
Talla 30,5 cm.



- S18226 2 kg ..... **42,70€**  
Talla 37,5 cm.

## BOTIQUINES

### Botequines



- S12211 Zona 1 y 2 ..... **>113,00€**



- S12213 Zona 3 y 4 en bolsa ..... **>43,90€**



- S12214 Zona 3 y 4 en maleta ..... **>59,00€**

SEGURIDAD

### Extintores de Polvo ABC

- S18222 1 kg, 5A/34B ..... **17,40€**
- S18223 2 kg, 13A/89B ..... **29,90€**



El fuego a bordo es uno de los accidentes más frecuentes. Te recomendamos que tengas una manta ignífuga cerca de la cocina, que te permitirá sofocar los inicios de un incendio sin tener que utilizar un extintor, que hará mucho más daño.

## REFLECTORES Y DETECTORES RADARES

### Reflector de radar tubular

Reflector de radar tubular, tiene poca resistencia al viento y es fácil de instalar. Efectivo hasta 2,5 Mn, área de reflexión máxima: 2m<sup>2</sup>. Dim: L 58 x ø 5 cm.



- S10020 Para velero ..... **30,00€**  
Con ranura de fijación en la cubierta.



- S10021 Para barcos a motor ..... **32,30€**  
Con soporte de montaje.



### Reflector de radar octaedro

Modelos plegables en aluminio. Para un rendimiento optimizado, el reflector radar debe ser montado en posición de "Recuperación de agua de lluvia".

- S10001 Modelo estándar ..... **24,70€**  
Superficie de reflexión maxi = 3 m<sup>2</sup>, Dim : 215 x 215 x 300 mm
- S10004 Modelo grande ..... **40,50€**  
Superficie de reflexión maxi = 7 m<sup>2</sup> ; Conforme ISAF/ORC: diagonale > 456 mm. Dim : 340 x 340 x 470 mm



Función ACK para desactivar un radar detectado.



### Detector de radar Mer-Veille

Compuesto de una antena (omnidireccional con 4 sectores), de una caja repetidora (dim: 120 x 95 x 60mm) y de cable (L: 15m). Señala los radares en emisión con una alarma sonora y enciende una o varias alarmas de luz indicando la dirección donde se encuentra este radar. Una tecla permite eliminar los radares detectados de la alarma sonora, la alarma se enciende de nuevo si el radar memorizado se acerca o si un otro radar es detectado. Despetador integrado programable cada 10 min hasta 1 h. Alimentación 12V. Consumo 10 mA en espera.

- N50050 ..... **>369,00€**

### Soporte detector de radar Mer-Veille



- N50051 Soporte de balcón ..... **>32,00€**



- N50052 Soporte de back estay Ø 6 ..... **>28,00€**
- N50053 Soporte de back estay Ø 8/10 ..... **>31,00€**

# RADIOBALIZAS

NEW



N55402ES  
Manual  
>949,00€



N55407ES Automática..... >1099,00€

## Radiobaliza Globalfix V5 ACR

La nueva EPIRB GlobalFix V5 de ACR combina la conectividad satelital de 406 MHz con la funcionalidad del Sistema de Identificación Automática (AIS). Esto significa que cuando se activa la EPIRB no solo transmite su señal de emergencia al sistema global de satélites Cospas Sarsat, sino transmite un mensaje de seguridad AIS en frecuencias VHF que puede ser visto inmediatamente por cualquier embarcación cercana equipada con AIS. Otras características excelentes incluyen la tecnología Return Link Service (Servicio de Enlace de Retorno, o RLS) que proporciona confirmación visual al usuario de que se ha recibido su mensaje de socorro, una señal de referencia de 121,5 MHz y luces estroboscópicas visibles e infrarrojos para una fácil identificación del objetivo por la noche o con poca visibilidad. Otra característica nueva es Near Field Communication (Comunicación en Campo Cercano, o NFC), que permite a los usuarios supervisar su EPIRB usando una aplicación para smartphone. La nueva EPIRB GPS GlobalFix V5 con AIS de ACR, combina la durabilidad y fiabilidad por las que son conocidos, con tecnología avanzada diseñada para acelerar el tiempo de respuesta de rescate. La programación no está incluida en el precio.

## Radiobalizas personal AIS



AIS : Automatic Identification System



## Baliza My-MOB SIMY

Desarrollada en colaboración con la SNSM, My-MOB es una baliza de socorro AIS de hombre al agua que también integra un transmisor + receptor DSC. El más pequeño del mundo, 100% fabricado en Francia. Una vez activada, la baliza transmite la alerta MOB en el canal AIS pero también en el canal DSC 70. Certificada para los profesionales que navegan solos con la obligación de llevar (División 219), My-MOB se integra perfectamente gracias a su tamaño en cualquier chaleco hinchable. Disparo manual o automático con el chaleco. IP67 - GPS 72 canales - 95g - 11.5 x 4 x 2.2 cm - Batería 7 años

N55416 ..... >399,00€



## Alarma AIS RESCUE ME MOB1 OCEAN SIGNAL

Alarma visual y sonora. Resistente al agua, entrada NMEA0183-2. Detecta dispositivos AIS MOB y AIS SART. Programable: hasta 10 dispositivos individuales con números MMSI. Se suministra con soporte de montaje, diferentes alarmas para diferentes fuentes, puerto NMEA0183 para retransmisión al plotter. Se suministra con cables de alimentación y USB.

N55340 ..... >239,00€

## Radiobalizas personales PLB



PLB : Personal Location Beacon



Nº de serie afiliado a los datos personales del usuario.

## Radiobaliza personal PLB1 Rescue Me OCEAN SIGNAL

Rescue Me es una radiobaliza de socorro personal bi frecuencia 406/121,5 MHz con un formato ultra compacto. La más pequeña de su clase. Se entrega con una bolsa de flotación, que se puede guardar en un bolsillo encerado. Resistente al agua hasta 15 m, también puede fijarse a un chaleco salvavidas gracias a un clip. Autonomía 24 horas. Disparo de una bengala para guiar al equipo de rescate que se acerca. Compatible con MeoSar, posibilidad de grabar la baliza con el MMSI del barco. Sin suscripción, registro gratuito en el sitio web de COSPAS SARSAT. Peso: 116g. Dimensiones: 32,5 x 51 x 75 mm. Duración de la batería y garantía: 7 años.

N55375 ..... >369,00€



## NavAlert DIGITAL YACHT

Nueva solución universal de monitorización y alarma para embarcaciones, capaz de monitorizar cualquier parámetro de la red NMEA 2000 de la embarcación (datos del motor o del generador como la temperatura o la presión, datos de navegación como la profundidad, la posición, el AIS, la velocidad, el viento, ...) o incluso el estado de dispositivos simples conectados, como bombas e interruptores. Se pueden establecer alarmas personalizadas y NavAlert emitirá alarmas sonoras y visuales y registrará datos y alertas. Fácil instalación, se conecta y alimenta directamente a la red NMEA2000. NavAlert crea una red WiFi local, por lo que la configuración y los ajustes de la alarma son posibles a través de cualquier teléfono, tableta o PC. Sólo tiene que elegir el parámetro que desea controlar y establecer una alarma. Se pueden controlar múltiples parámetros. NavAlert ofrece alertas sonoras a través de la unidad, así como a través de una alarma externa suministrada con la unidad. Función MOB (hombre al agua), alarma de anclaje, anticollisión. Las alarmas también pueden generar un mensaje SMS que puede ser retransmitido a través de la solución de Internet XTREAM 4G, lo que permite la monitorización remota - ideal para asegurar que el barco está amarrado cuando se almuerza en tierra. Se integra con las principales marcas y sistemas.

N80091 ..... 349,00€



NEW



Seguridad: prevención de ataques de orcas

## Sonar antidepredación FISHTEK MARINE

Dispositivo acústico diseñado para limitar las interacciones con los cetáceos (ataques de orcas o depredación de artes de pesca). Este repelente acústico emite en la banda de 40kHz, y con una señal potente de 175 dB. El sonido emitido no es repetitivo, lo que no es muy agradable y repele a los cetáceos. Es sólo un sonido y el emisor no causa ningún daño al mamífero. La frecuencia utilizada sólo es audible para los cetáceos y no tiene ningún impacto en otros animales salvajes. Diseñado para ser fijado a un poste lastrado, arrastrado detrás de la embarcación y emitido hasta cien metros de distancia. Si se encuentra en una zona de alto riesgo, el emisor debe sumergirse a una profundidad de 4-5 m para crear una burbuja sonora protectora. Se enciende automáticamente al entrar en contacto con el agua. Si la embarcación es grande o se trata de un catamarán, es preferible sumergir un Pinger a cada lado. Dim : 185 mm, Peso : 229 g, compuesto por una caja electrónica cilíndrica alimentada por una pila LR14, integrada en una carcasa de caucho. Duración de la pila: 2 semanas (los LED indican el nivel de carga), profundidad máxima: 1000 m.

S10022 ..... 179,00€

SEGURIDAD



NEW

## Cámara de visión nocturna NIGHTWAVE SIONYX

Cámara náutica digital de visión nocturna en color. La NightWave D1, es una cámara marina diseñada para condiciones de luz extremadamente bajas. Está equipada con el sensor CMOS de silicio negro patentado por Sionyx. Esta innovadora cámara permite a los navegantes detectar fácilmente obstáculos y residuos en total oscuridad, sin necesidad de luz blanca ni de costosas cámaras térmicas.

Con clasificación IP 67, la cámara NightWave está diseñada para soportar los entornos marinos más exigentes. Sus flexibles opciones de montaje y configuraciones de transmisión de vídeo permiten una integración perfecta con las pantallas multifunción (MFD) de las principales marcas.

Además, los usuarios tienen la posibilidad de ver vídeo en directo en tus dispositivos móviles, lo que proporciona visión nocturna digital a todo color para navegar con confianza en la oscuridad desde cualquier embarcación.

Conectividad: las opciones de instalación flexibles permiten la integración con el MFD de las principales marcas, y la transmisión de vídeo a través de Wi Fi es compatible con la aplicación Sionyx.

Robustez: la protección IP67 protege la cámara contra la entrada de agua, sal, arena o polvo. La cámara NightWave se purga con nitrógeno seco para evitar el empañamiento de la lente, lo que garantiza un uso seguro en cualquier clima.

-Rendimiento: Con una sensibilidad luminica de menos de 1 millilux (mlx) en oscuridad total, la cámara Nightwave proporciona una visibilidad muy superior a la capacidad visual humana.

Encuentre más información en ad-nautic.es



## Unidad de vigilancia SEA.AI - OFFSHORE ONE OSCAR

Cámaras, detección y vigilancia SEA.AI Offshore Una unidad, 2 cámaras térmicas 320 x 256 px (50° de visión) ,1 cámara visible/alta sensibilidad 2592 x 1944 px (110° de visión).

Visión artificial, detección e identificación de objetos flotantes. La tecnología SEA.AI combina sensores ópticos e inteligencia artificial para detectar automáticamente todos los objetos flotantes, de día o de noche. SEA.AI evalúa los riesgos en tiempo real y le avisa de cualquier peligro potencial. Esta tecnología revolucionaria es la herramienta ideal para la seguridad en el mar. Todo en uno. OSCAR Offshore One combina una unidad de visión y una unidad de cálculo en un único módulo compacto que se fija al tope del mástil. Conecte OSCAR Offshore One a la red del barco y navegue con un nivel de seguridad y comodidad sin igual. Detección inteligente de objetos flotantes para evitar el riesgo de colisión de día o de noche.

Características: OSCAR Offshore One unidad: 2 cámaras térmicas 320 x 256 px (50° de visión) , 1 cámara visible/alta sensibilidad 2592 x 1944 px (110° de visión). Alimentación 24 V.

Más información en ad-nautic.es

N55354 ..... >11 500,00€



N55440  
Negro  
>2 395,00€



N55441  
Blanco  
>2 395,00€

# BOMBAS DE SENTINAS

## Bombas de sentina manuales

**MINI PRECIO**

**Bomba de mano**  
Bomba de sentina manual, suministrada con boquilla reductora y manguera de plástico de 80 cm. L: 55 cm, caudal: 0,5 L por aspiración.

S15055  
**19€90**



**PREMIUM**

**Bomba de mano PLASTIMO**  
Bomba manual. Se puede utilizar en cualquier posición. Se entrega con 1 m de manguera. Caudal por ciclo: 0,75 L, L: 63 cm.

S15056 ..... **29,00€**



**NEW**

**Bomba PLASTIMO**  
Bomba de achique de plástico que ahorra espacio. Piezas metálicas de acero inoxidable. Diafragma fácilmente desmontable. 8 posiciones posibles para las tuberías de aspiración y descarga. Bomba suministrada con 2 boquillas de Ø 25 mm. Caudal: 22,5 litros/min (norma ISO 15083: 45 carreras/min a 1 m de altura y 10 kPa de presión). Altura máxima de aspiración y descarga: 3 m. Peso: 0,5 kg.

S16206 ..... **79,90€**



**Bomba manual EVESCO**  
Bomba con doble efecto reforzado, altura de aspiración y de rechazo 4,5 m. Caudal : 56 l /min. Ø de entrada y salida : 38 mm. Ligera. Montaje en diferentes posiciones. Fácil de limpiar. Cuerpo en PE con acceso para una limpieza rápida y sin herramientas.

S16250 Universal **124,90€**  
Color negro.

S16251 Lateral **124,90€**  
Color blanco.

S16252 Pasa mamparo **124,90€**  
Color blanco.



**Recambios bomba manual EVESCO**

S16224 Kit de reparación ..... **72,00€**  
Compatible con las referencias S16250, S16251 y S16252.

S16225 Kit de pasa mamparo... **47,00€**



**ADINFO** **Garantía 5 años**

**Bomba de mano WHALE**  
Bomba de sentina manual de calidad, suministrada con 1 m de manguera de Ø25 mm. L: 68,5 cm, altura de descarga 0,5 m, caudal: 19 litros para 45 golpes por minuto.

S15054 ..... **66,20€**



**ADINFO** **Garantía 5 años**

**Bomba Urchin WHALE**  
Caudal: 34 L/mn. Ø de salida 25 mm. Bomba compacta, para montaje sobre mamparo, se puede montar en horizontal o en vertical, ligera y robusta ideal para las pequeñas y medianas embarcaciones.

S16208 ..... **149,00€**



**Bomba PLASTIMO**  
Bomba de membrana. Instalación en la bañera. Siempre lista para el empleo con una tapa convertible en asa. Se integra de manera armoniosa en todas las bañeras. Instalación posible en los lugares más pequeños gracias a la posición de los terminales a 90°. Los terminales son orientables en 360° para adaptarse fácilmente a la posición de la bomba en función de la rejillas y del pasa casco.

S16050 Tubo Ø 25 - caudal 40,5 L/mn ..... **123,00€**  
S16055 Tubo Ø 38 - caudal 45 l/mn ..... **110,00€**



## Bombas de sentina eléctricas sumergidas

**Bomba eléctrica portátil ATTWOOD**  
Esta bomba sumergible portátil es una forma excelente de evacuar el agua de pequeñas embarcaciones, kayaks, piscinas hinchables, ... Funciona de forma autónoma con 3 pilas D / LR2 (no incluidas), autonomía máxima: 5 h. Longitud de la manguera: 106 cm, altura: 16 cm, Ø de la bomba: 13 cm, caudal máximo: 13 l/min.

S16358 ..... **83,70€**



**MINI PRECIO**

**Bomba de cartucho OCEAN TECHNOLOGIES**  
Bombas sumergibles de cartucho de 12 V, de liberación manual, robustas y fáciles de instalar. Limpieza y mantenimiento fácil gracias al desmontaje del cartucho por 1/4 de vuelta. Soporte para la fijación de un interruptor de nivel electrónico (S16472). Dim : 79 x 130 x 116 mm.

S16469 1920 L/H **29€90**  
1,8 A, Ø salida: 19 mm (giratorio 360°, conexión en codo y recto)

S16470 3000 L/H **33€90**  
2,7 A, Ø salida: 19 mm (giratorio 360°, conexión en codo y Recto)

S16471 4500 L/H **39€90**  
4 A, Ø de salida: 28 mm (salida fija)



**ADINFO** **Garantía 5 años**

**Bomba Titan WHALE**  
Caudal 89 L/mn. Ø de salida 38 mm. Bomba potente, ligera y sencilla de instalar.

S16006 Mamparo ..... **195,00€**  
S16007 Pasa mamparo **256,00€**  
Ø de salida : 38 mm.



**Membrana de repuesto**

S16212 Para bomba Urchin S16208 ..... **53,00€**  
S16207 Para bomba Plastimo S16206 ..... **18,90€**  
Membrana de recambio para bomba S16206



**PREMIUM**

**Bomba Compac 50 WHALE**  
Caudal 49 l/mn. Ø de salida: 25 mm. Bomba para fijar bajo cubierta. Fácil de instalar. Puede bombear gasoil.

S16216 **143€00**

**ADINFO** **Garantía 5 años**



**ADINFO** **Los caudales se indican sin elevación**





### Bomba Laguna OCEAN TECHNOLOGIES

Bombas de sentinas sumergidas 12V, activación automática, instalación y limpieza fácil sin herramienta, eje acero inoxidable 316 y caja de plástico resistente, contactor por flotador integrado. Dim: 151 x 78 x 95 mm.

- S16463 1920 L/h ..... **41,90€**  
1,8 A, ø salida: 19 mm
- S16464 3000 L/h ..... **45,90€**  
2,7 A, ø salida: 19 mm
- S16465 4500 L/h ..... **51,90€**  
4 A, ø de salida: 29 mm

NEW

### Bomba montable en taladro JABSCO

Bomba montada en taladro para trasvasar todos los líquidos (excepto inflamables). Diámetro de las racores: de 6 mm a 19 mm, caudal: 13 L/min. Diámetro de las racores: 13 mm.

S16359 ..... **88,00€**

### Bomba Supersub WHALE



Los caudales se indican sin elevación



Bombas de sentina sumergibles 12 V, perfiladas para alcanzar niveles bajos de agua y espacios confinados. Instalación (vertical u horizontal) y limpieza fáciles. ø de salida de 19 mm. Consumo: 2,4 A.

S16245 Supersub 500, 1920 L/h ..... **58,60€**  
Activación manual.

S16241 Supersub 650, 2400 L/h ..... **93,00€**  
Modelo automático equipado de un contactor de nivel.



### Bomba Tsunami MKII ATTWOOD

Bomba de sentina de cartucho sumergida de 12 V con desbloqueo manual. El impulsor X-Air

Ref.	Modelo	Caudal (L/min)	Corriente (A)	Diámetro (mm)	Dimensiones (mm)	Precio
A	S16350 T500	28	3	19 y 25	97 x 91 x 86	35,90€
B	S16351 T800	42	4	19 y 25	114 x 101 x 96	52,80€
C	S16352 T1200	52	5	25 y 28	115 x 101 x 104	56,50€

PREMIUM

### Bomba Sahara MKII ATTWOOD

Bomba de sentina automática de nueva generación equipada con un impulsor X-Air

Ref.	Modelo	Tensión (V)	Caudal (L/min)	Corriente (A)	Diámetro (mm)	Dimensiones (mm)	Precio
S16353	S500	12	23	3	19 y 25	103 x 88 x 155	86,70€
S16354	S800	12	38	5	19 y 25	103 x 88 x 155	107,00€
S16356	S800	24	38	2	19 y 25	103 x 88 x 155	115,00€
S16355	S1200	12	50	6	25 y 28	103 x 88 x 155	127,00€
S16357	S1200	24	50	3	25 y 28	103 x 88 x 155	136,00€

### Bomba RULE

Potentes bombas de sentina de 12 V con activación manual. Protección térmica para evitar el sobrecalentamiento, válvula antirretorno.

- S16456 500 ..... **45,70€**  
1,6 A, ø de salida: 19 mm
- S16457 800 ..... **73,80€**  
4,3 A, ø de salida: 19 mm
- S16458 1100 ..... **78,80€**  
3,7 A, ø de salida: 25 y 29 mm



PREMIUM

### Bomba LoPro RULE

Bomba especialmente diseñada para su instalación en espacios reducidos, caudal de 3400 L/h. Conexión de la descarga puede ser girada en 180°, montaje horizontal o vertical. Consumo: 4 A, dim: 60 x 60 x 236 mm. Se suministra con 4 conexiones (+ válvula antirretorno): 3/4" recto (19 mm), 1" (25 mm), 1-1/8" (28 mm), 3/4" (19 mm) codo (sin válvula antirretorno).

- S16448 900D - Manual ..... **76€80**
- S16449 900S - Automática ..... **99€00**  
Modelo equipado con activación automática de 2 modos: disparo a 3,25cm o 5cm, o comprobar cada 2 minutos 30 minutos la presencia de agua.

CALIDAD PRECIO

### Bomba alto caudal RULE

Bomba sumergida, capacidad de bombeo y fiabilidad elevada para uso intensivo, no automático. Peso 1kg (2kg para S16317 y S16318).

- S16392 1500 ..... **159,00€**  
Caudal: 5678 L/h. Salida: 29mm, 12V, conso. 5A.
- S16393 1500-24 ..... **171,00€**  
Caudal: 5678 L/h. Salida 29mm, 24V, conso. 3,5A.
- S16394 2000 ..... **221,00€**  
Caudal: 7271 L/h. Salida 28,6mm, 12V, conso. 8,4A.
- S16395 2000-24 ..... **235,00€**  
Caudal: 7271 L/h. Salida: 28,6mm, 24V, conso. 4A.
- S16317 3700 ..... **359,00€**  
Caudal: 14010 L/h. Salida 38mm, 12V, conso. 15,5A.
- S16318 3700-24 ..... **371,00€**  
Caudal: 14010 L/h. Salida 38mm, 24V, conso. 6,9A.

### Bomba RULE MATE

Nueva generación de bombas de sentina sumergibles automáticas 12 V. Detección y disparo de la bomba desde 5 cm de agua y la bomba se detiene cuando el nivel alcanza los 0,9 cm. Protección térmica, válvula antirretorno.

- S16451 Rulemate 500 - 1890 L/h ..... **122,00€**  
2 A, ø de salida: 19 mm
- S16452 Rulemate 800 - 3028 L/h ..... **153,60€**  
2,7 A, ø de salida: 19 mm
- S16453 Rulemate 1100 - 4164 L/h ..... **201,00€**  
3,4 A, ø de salida: 25 mm



SEGURIDAD

# BOMBAS DE SENTINAS

## Bombas de sentinas eléctricas y autocebadoras

### Bomba con turbina cuerpo bronce JABSCO

Cuerpo de bomba de bronce para uso continuo, autocebadora, resistentes a los hidrocarburos. Parada automática por interruptor a depresión en opción.

S16300 30 L/min, 12 V .....	289,00€
12 V / 15 A - salida: 1/2" - altura. aspiración: 1,2 m - altura. entrega: 3 m	
S16287 25 L/min, 12 V .....	656,00€
12 V / 20 A - salida: 1/2" - altura. aspiración: 2,4 m - altura. entrega: 3 m	
S16288 25 L/min, 24 V .....	656,00€
24 V / 10 A	



### Turbina JABSCO

S16301 Para 1950 l/h (S16300) .....	40,40€
T67116 Para 2640 l/h (S16287 + S16288) .....	50,10€

SEGURIDAD



### Bomba aguas grises JABSCO

Bomba de membrana compacta y silenciosa. Cabeza orientable. 360°. No necesita filtro. Puede ser utilizado en seco. Montaje vertical posible. Medidas: L 295 x A 159 x I 132 mm.

S16304 6,5 L/min, 12 V .....	239,90€
Tubo Ø 19mm, autocebadora hasta 2 m.	
S16305 7 L/min, 12 V .....	349,00€
Tubo Ø 38 mm y autocebadora hasta 3 m.	
S16306 4 L/min, 24 V .....	349,00€
Tubo Ø 38 mm y autocebadora hasta 3 m.	



Puede funcionar en seco



PREMIUM

### Bomba "Gulper" WHALE

Estas bombas de diafragma están destinadas principalmente para la evacuación de aguas grises(plato de ducha, etc.).

Autocebadoras hasta 3 m. Pueden funcionar en seco. Entrada y salida orientable. También puede ser utilizado como bomba se sentina.



S16295  
804 L/H

224€  
90

Ø tubo 19 mm (3/4").



S16294  
1140 L/H

277€00

Ø tubo 19mm (3/4") o 25mm (1"). Caudal 19L a 0m en 3/4", 17,4L a 1m en 3/4" Existe en 24V, consulta tu tienda.

## Accesorios para bombas de sentina

### Contactores automáticos electrónicos

Contactores electrónicos, insensibles a la humedad, alta resistencia a la corrosión y al desgaste mecánico. 12/24 V, para bombas de hasta 20 A (a 12 V).



S16472  
OCEAN TECHNOLOGIES  
41,90€



S16447  
WHALE  
82,00€

### Contactores automáticos mecánicos

Contactores con flotadores sin mercurio. No hay elementos eléctricos conectados al flotador, por lo que no hay limitaciones debido a la humedad y el movimiento. 12/24 V, 14 A máx. (a 12 V).

MINI PRECIO



S16437  
OCEAN TECHNOLOGIES  
28,90€  
110 x 70 x 50 mm



S16446  
RULE  
54,90€  
127 x 44 x 66 mm, base amovible.



### Filtro JABSCO

Filtro equipado de una válvula anti retorno para evitar el reflujo en la sentina. Salida abatible verticalmente u horizontalmente

S15065 19 mm .....	35,40€
S15066 25 mm .....	35,40€
S15067 38 mm .....	35,40€

### Interruptor ON - OFF - AUTO



S16320 ..... 32,70€  
Dim. 90 x 50 mm



S16321 ..... 28,70€  
Disyuntor térmico 10A + tapa estanca suministrada con 4 tornillos. Dim. 60 x 100 mm.



### Filtro horizontal latón

Evita la obstrucción de la tubería de entrada de la bomba por los residuos de la sentina.

E06260 20 mm .....	20,70€
L : 55 mm	
E06262 25 mm .....	34,00€
L 80 mm	



### Válvula anti-retorno

Sirve para mantener el cebado e impide el retorno del agua a la sentina. De plástico.

S15078 19 mm .....	32,70€
S15080 25-38 mm .....	33,30€

# CABUYERÍA



CABUYERÍA

- 142** Cabuyería
- 148** Bolsas para cubierta y almacenamiento
- 149** Bimini y T-Top
- 152** Fundas y toldos
- 154** Accesorios para capotas, toldos y velas

- 155** Tensores
- 156** Guindolas y escaleras de mástil
- 157** Marinería



Felicidades  
AD NAUTIC  
Cid Laseaux



Ajuste fácil, gran elasticidad, resistencia elevada. Su composición evita la formación de caracolillo durante el uso. Buena elasticidad y absorción de los choques.

## Cabos poliamida 3 torones

Utilización: amarras de muelle, línea de fondeo, amarras a muertos, boza de amarre. Composición: 3 torones poliamida. Carga de trabajo de alargamiento >25%.

Color			Blanco/rojo
Diámetro (mm)	Rotura en kg	Peso g/m	
6	750	20	C10106 0,80€
8	1200	39	C10108 1,10€
10	2000	56	C10110 1,60€
12	3000	80	C10112 2,00€
14	4000	108	C10114 2,60€
16	4800	137	C10116 3,40€
18	5400	170	C10118 4,20€
20	8000	207	C10120 4,90€
22	9500	250	C10122 5,90€
24	11000	305	C10124 6,90€

## Cabos poliéster 3 torones

Utilización: amarre, fondeo, línea de pasarela. Composición: 3 torones en poliéster alta resistencia. Alargamiento de la carga de trabajo >7%.

Color			Azul marino	Negro	Blanco
Diámetro (mm)	Rotura en kg	Peso g/m			
6	565	27	C10126 0,90€	C10506 0,80€	C10406 0,60€
8	1000	48	C10128 1,50€	C10508 1,40€	C10408 0,90€
10	1560	76	C10130 2,10€	C10510 1,90€	C10410 1,40€
12	2290	110	C10132 2,90€	C10512 2,70€	C10412 2,10€
14	3120	148	C10134 3,60€	C10514 3,20€	C10414 3,00€
16	3980	195	C10136 4,90€	C10516 4,30€	C10416 3,60€
18	4980	245	C10138 6,10€	C10518 5,30€	C10418 4,80€
20	6230	303	C10140 7,40€	C10520 7,20€	C10420 5,40€
22	7470	367	C10142 8,30€	C10522 7,80€	C10422 6,80€
24	8960	437	C10143 9,90€	C10524 9,90€	C10424 7,90€
26	10700	512	-	C10526 10,70€	C10426B 9,20€
28	12230	594	-	C10528 12,30€	C10428B 10,60€



Ver también los prepack amarra poliéster página 174. Excelente comportamiento ante los agentes químicos y muy resistente al agua de mar y a los UV. Alargamiento débil. Flexible en cualquier condición. Absorbe poca agua.



Gran flexibilidad, ligero y agradable al tacto. Empalme trenzado fácil de realizar.

## Black pearl

Utilización: línea de amarre, de fondeo, forro de protección. Composición: Trenza hueca de 12 torones en poliéster de alta tenacidad. Alargamiento carga de trabajo: >7%. Existe también en pack con hebilla trenzada pg 174

Color			Negro	Crudo
Diámetro (mm)	Rotura en kg	Peso g/m		
10	2400	70	C10220 1,90€	C10225 2,00€
12	3000	93	C10221 2,60€	C10226 2,80€
14	4200	125	C10222 3,30€	C10227 3,60€
16	5000	163	C10223 3,90€	C10237 4,30€
18	5500	206	C10224 6,20€	C10239 6,25€



Gran flexibilidad, ocupa poco espacio, ajuste fácil.

## Flatline poliéster

Utilización: línea de amarre, de fondeo, forro de protección. Composición: Mondrenza plana y hueca en poliéster 24 torones. Alargamiento de la carga de trabajo >7%.

Color			Negro	Crudo
Diámetro (mm)	Rotura en kg	Peso g/m		
10	2000	46	C10210 2,10€	-
	1800	46	-	C10280 1,75€
12	2800	66	C10212 2,60€	-
	2450	66	-	C10281 2,20€
14	3200	87	C10214 3,10€	-
	3100	87	-	C10282 2,55€
16	5100	113	C10216 3,40€	-
	4200	113	-	C10283 3,20€
18	6400	140	C10218 4,50€	-
	5200	140	-	C10284 4,00€



Gran flexibilidad, buena elasticidad y alta resistencia. Buena absorción de los choques. Muy confortable. Fácil de ajustar a la cadena. Antigiratorio, anticaracolillo.

## Squareline poliamida 8 torones

Utilización: cabullería de alto nivel para amarre y fondeo. Ideal para fondeo. Utilizable directamente en el molinete. Composición: 8 torones (4 x 2) en poliamida. Alargamiento de la carga de trabajo >13%.

Color			Blanco	Negro
Diámetro (mm)	Rotura en kg	Peso g/m		
14	4020	122	C10228 3,30€	C10244 4,10€
16	5200	158	C10230 4,30€	C10246 4,80€
18	6570	200	C10232 6,10€	C10248 6,80€
20	8140	245	C10234 6,90€	C10250 8,10€
24	11800	355	C10236 10,40€	C10254 9,50€



PREMIUM



Muy flexible, de gran maniobrabilidad. Forro resistente a las fricciones. Se enrolla fácilmente. Muy agradable al tacto. Trenzado fácil y seguro.

### Futuna

Utilización: amarra dinámica que no necesita obligatoriamente la presencia de amortiguadores. Composición: Doble trenzado en poliamida con fuerte alargamiento. Alargamiento carga de trabajo >15%.

Color			Negro	Crudo
Diámetro (mm)	Rotura en kg	Peso g/m		
10	2700	64	C10260 3,30€	-
	2390	64	-	C10175 3,30€
12	3800	91	C10262 4,90€	-
	3120	91	-	C10176 4,90€
14	5300	124	C10264 5,90€	-
	3760	124	-	C10177 5,90€
16	6300	160	C10266 7,20€	-
	5350	160	-	C10178 7,50€
18	7800	197	C10268 8,40€	-
	6900	197	-	C10179 8,50€
20	10080	248	C10267 9,10€	-
24	12450	357	C10269 10,20€	-

## Drizas & escotas cruceros



CALIDAD PRECIO



Grande flexibilidad. Excelente resistencia a la abrasión. Muy agradable en mano. Trenzado fácil. Cabo polivalente por excelencia.

### Braidline 961

Utilización: escota, driza, amantillo y contras. Composición: doble trenzado alta tensidad, 100% poliéster. Alargamiento de la carga de trabajo <7%.

Color			Azul	Rojo	Beige	Negro	Azul cielo	Gris
Diámetro (mm)	Rotura en kg	Peso g/m						
6	800	24	C16140 1,55€	C16150 1,55€	C16180 1,55€	C16366 1,55€	C16240 1,55€	C16260 1,55€
8	1450	47	C16141 2,05€	C16151 2,05€	C16181 2,05€	C16368 2,05€	C16241 2,05€	C16261 2,05€
10	2100	74	C16142 2,75€	C16152 2,75€	C16182 2,75€	C16370 2,75€	C16242 2,75€	C16262 2,75€
12	2900	106	C16143 3,45€	C16153 3,45€	C16183 3,45€	C16372 3,45€	C16243 3,45€	C16263 3,45€
14	4400	136	C16144 4,65€	C16154 4,65€	C16184 4,65€	C16374 4,65€	C16244 4,65€	C16264 4,65€
16	5900	179	C16145 5,70€	C16155 5,70€	C16185 5,70€	C16376 5,70€	C16245 5,70€	C16265 5,70€



Driza para crucero alta calidad. Resistencia a la ruptura elevada. Poco estiramiento. Excelente sujeción en las mordazas. Estabilidad perfecta bajo tensión.

### Rafale 750

Utilización: drizas, amantillo, contra, rizados... Composición: forro trenzado en alma paralela termo-fijada, 100% poliéster. Alargamiento de la carga de trabajo <4%.

Color			Azul	Rojo	Verde
Diámetro (mm)	Rotura en kg	Peso g/m			
6	1000	29	C12146 1,55€	C12166 1,55€	C12206 1,55€
8	1200	44	C12148 1,80€	C12168 1,80€	C12208 1,80€
10	1950	70	C12150 2,30€	C12170 2,30€	C12210 2,30€
12	2750	106	C12152 3,05€	C12172 3,05€	C12212 3,05€
14	3500	151	C12154 3,85€	C12174 3,85€	C12214 3,85€



Buena compacidad para adaptarse mejor a los winches y mordazas y gran estabilidad bajo carga de trabajo. Empalmes facilitados.

### Meridian 793

Utilización: driza, escota, contra, rizo. Construcción: driza el 100 % poliéster, antigiratorio, alma 12 torones trenzados bajo funda de 32 torones. Alargamiento de carga de trabajo <5%.

Color			Blanco/ Amarillo	Blanco/ Azul	Blanco/ rojo	Azul/ Amarillo	Verde amarillo	Rojo/ Gris
Diámetro (mm)	Rotura en kg	Peso g/m						
6	1100	33	C12520 1,60€	C12525 1,60€	C12530 1,60€	C12535 1,60€	C12540 1,60€	C12545 1,60€
8	1900	56	C12521 2,00€	C12526 2,00€	C12531 2,00€	C12536 2,20€	C12541 2,20€	C12546 2,20€
10	3000	86	C12522 2,60€	C12527 2,60€	C12532 2,60€	C12537 2,70€	C12542 2,70€	C12547 2,70€
12	4200	119	C12523 3,60€	C12528 3,60€	C12533 3,60€	C12538 3,90€	C12543 3,90€	C12548 3,90€
14	5500	153	C12524 4,50€	C12529 4,50€	C12534 4,50€	C12539 4,70€	C12544 4,70€	C12549 4,70€

PREMIUM



Excelente agarre en mano, gran flexibilidad, resistencia elevada a la ruptura. Excelente agarre en las mordazas.

### Equinoxe 790

Utilización: driza de alta gama, de una gran polivalencia: drizas mayor, spi, drizas. Composición: Forro trenzado 32 torones alma cableada 3 torones 100 % poliéster, resistencia elevada, excelente fijación en los mordedores, fiabilidad elevada. Alargamiento de la carga de trabajo <4%.

Color			Blanco/ Azul	Blanco/ rojo	Blanco/ Verde	Azul/ Rojo	Rojo/ Azul	Amarillo/ Azul	Rojo/ Negro	Marino/ Rojo	Verde amarillo
Diámetro (mm)	Rotura en kg	Peso g/m									
6	1200	31	C16006 1,50€	C16106 1,50€	C16126 1,50€	C15906 1,50€	C15946 1,50€	C15966 1,50€	C16310 1,50€	C16315 1,50€	C16320 1,50€
8	2000	52	C16008 1,85€	C16108 1,85€	C16128 1,85€	C15908 2,05€	C15948 2,05€	C15968 2,05€	C16311 2,05€	C16316 2,05€	C16321 2,05€
10	2700	72	C16010 2,40€	C16110 2,40€	C16130 2,40€	C15910 2,50€	C15950 2,50€	C15970 2,50€	C16312 2,50€	C16317 2,50€	C16322 2,50€
12	3500	109	C16012 3,35€	C16112 3,35€	C16132 3,35€	C15912 3,70€	C15952 3,70€	C15972 3,70€	C16313 3,70€	C16318 3,70€	C16323 3,70€
14	4700	154	C16014 4,25€	C16114 4,25€	C16134 4,25€	C15914 4,75€	C15984 4,75€	C15974 4,75€	C16314 4,75€	C16319 4,75€	C16324 4,75€

CABUYERÍA

## Drizas & escotas regatas



Aspecto algodón, muy agradable en mano, ligero, muy resistente a la abrasión, empalme fácil.



### Tribal 7510

Utilización: escota de mayor, foque, spi para vela ligera, catamaranes de regata, pequeños cruceros.

Composición: monotrenza hueca 16 torones. Mezcla de HMPE (Polietileno Alto Módulo) y de poliéster discontinuo. Alargamiento de la carga de trabajo <2%

Color			Blanco/Verde	Blanco/rojo	Blanco/Azul
Diámetro (mm)	Rotura en kg	Peso g/m			
6	900	12	C12720 2,40€	-	-
8	1600	26	-	C12721 4,40€	-
10	2200	42	-	-	C12722 6,40€



Muy resistente en los mordedores. Estabilidad total bajo tensión. Driza compacta pero flexible.

### SIROCCO 781

Utilización: driza de regata para vela ligera y pequeños cruceros, maniobras comunes, amantillo, contras. Líneas de control para regata en vela ligera.

Construcción: Alma aramida Technora® bajo forro intermediario poliéster. Forro trenzada poliéster 16 torones perlado. Alargamiento de la carga de trabajo <1.5%.



Color			Amarillo	Naranja	Rojo	Azul
Diámetro (mm)	Rotura en kg	Peso g/m				
3	400	7	C13910 0,80€	C13911 0,80€	-	-
4	750	11	-	-	C13912 1,40€	-
5	900	15	C13913 1,50€	-	-	-
6	1050	25	-	-	-	C13914 2,25€
8	1700	48	-	-	C13915 3,85€	-



### Dynapro 1611

Utilización: escota de mayor, foque, spi, vela ligera, catamaranes de regata, pequeños cruceros. Perfectamente adaptado para equipar catamaranes y vela ligera.

Composición: Alma trenzado HMPE (Polietileno Alto Módulo) puro bajo forro trenzado en polipropileno multifilamento tratado anti UVA. Alargamiento de la carga de trabajo <1%.



Muy ligero, flotante, absorbe poca agua.

Color			Blanco/rojo	Blanco/Azul
Diámetro (mm)	Rotura en kg	Peso g/m		
6	1200	16	C12269 2,30€	C12279 2,30€
8	2200	32	C12270 4,10€	C12280 4,10€
10	3400	48	C12271 5,40€	C12281 5,40€



Ligero, insensible a la humedad y a los UV, buena resistencia a la abrasión y a la ruptura, flexible. Poco estiramiento.

### Dyneestar 605

Utilización: driza y escota de alto nivel para todos los navegantes que buscan el mejor rendimiento.

Composición: Forro exterior trenzada, 24 torones, en poliéster. Forro interface. Alma trenzada en HMPE (Polietileno Alto Módulo). Alargamiento de la carga de trabajo <1%.



Color			Azul	Verde	Rojo	Muaré beige
Diámetro (mm)	Rotura en kg	Peso g/m				
3	400	8	C12375 1,10€	-	C12387 1,10€	-
4	600	10	C12376 1,20€	C12379 1,20€	C12388 1,20€	-
5	900	15	C12377 1,60€	C12380 1,60€	C12389 1,60€	-
6	2100	26	C12306 3,40€	C12381 3,40€	C12390 3,40€	-
8	3600	43	C12308 5,50€	C12382 5,50€	C12408 5,50€	C12588 5,50€
10	4500	63	C12310 7,50€	C12383 7,50€	C12410 7,50€	C12590 7,50€
12	6300	91	C12312 9,90€	C12384 9,90€	C12412 9,90€	C12592 9,90€
14	8700	119	C12314 13,40€	C12385 13,40€	C12414 13,40€	-



Perfectamente estable. Driza de alto rendimiento.



### Dynasty Pro 613 SK78

Utilización: driza & escota de competición facilitando la realización de los ajustes.  
 Construcción: Alma trenzada en Dynalight SK78 con recubrimiento poliuretano coloreado. Forro poliéster alta tenacidad trenzado 24 torones.  
 Alargamiento de la carga de trabajo <1%.

Color			Muaré gris - azul	Muaré gris - rojo
Diámetro (mm)	Rotura en kg	Peso g/m		
6	2500	30	C12460 4,30€	C12470 4,30€
8	4200	50	C12461 6,90€	C12471 6,90€
10	6700	77	C12462 9,70€	C12472 9,70€
12	8800	101	C12463 11,40€	C12473 11,40€
14	11200	137	C12464 15,80€	C12474 15,80€
16	15000	190	C12465 21,50€	C12475 21,50€



### Dynasty Pro 614 SK99

Utilización: driza & escota de competición facilitando la realización de los ajustes.  
 Construcción: Alma trenzada en Dynalight SK99 con recubrimiento poliuretano coloreado. Forro poliéster/technora alta tenacidad trenzado 24 torones.  
 Alargamiento de la carga de trabajo <1%.



Núcleo trenzado SK99, funda mixta de poliéster/technora

Color			Muaré gris - azul	Muaré gris - rojo
Diámetro (mm)	Rotura en kg	Peso g/m		
6	3000	30	C12900 7,80€	C12904 7,80€
8	5500	50	C12901 13,00€	C12905 13,00€
10	7600	77	C12902 19,00€	C12906 19,00€
12	9300	101	C12903 24,90€	C12907 24,90€



### Dynalight

Utilización: maniobras repetidas bajo fuertes cargas, escotas de espi, drizas. Fácil de forrar y aconsejado para los pasos en morderos, winches... Disponibles en 2 versiones: HMPE o Dyneema® SK99

**-Construcción versión HMPE :** Monotrenza hueca 12 torones con paso largo en HMPE cubierto de poliuretano coloreado, 100% HMPE. Excelente relación calidad/precio. Requiere un rodaje de utilización con el fin de ser estabilizado.

**-Construcción versión Dyneema® SK99 :** Monotrenza hueca 12 torones con paso largo estirado en caliente bajo fuerte tensión, Impregnación poliuretano para evitar el deshilachamiento. Gran estabilidad desde la primera utilización. Alargamiento de la carga de trabajo <1% (después del rodaje para la versión HMPE), color: gris.



Fácilmente ajustable. 8 veces más ligero que el acero para una resistencia equivalente. Insensible al agua. Excelente resistencia a los UV y gran estabilidad.



Modelo			HMPE	Dyneema® SK99
Diámetro (mm)	Rotura en kg	Peso g/m		
3	1050	5	C12315 0,80€	-
	1250	5	-	C12155 1,30€
4	1500	7	C12320 1,20€	-
	1850	7	-	C12156 1,80€
5	2400	13	C12321 1,80€	-
	3000	12	-	C12157 3,20€
6	4000	22	C12332 3,10€	-
	5500	21	-	C12158 6,00€
8	6200	34	C12335 4,70€	-
	7600	32	-	C12159 8,20€
10	10500	60	C12336 8,30€	-
	13100	58	-	C12160 12,90€
12	14500	85	C12339 11,80€	-
	17500	81	-	C12161 16,00€
14	18000	110	C12340 14,90€	-
16	21500	133	C12341 17,70€	-



### Minibobina Dynalight

Hilo de costura, lashing, líneas de ajustes....



¡Indispensable a bordo!

Color			Gris
Diámetro (mm)	Rotura en kg	Longitud (m)	
1,5	330	50	C12421 46,00€
2	550	40	C12422 39,50€
3	1050	20	C12423 27,30€
4	1500	12	C12424 22,50€



Tu tienda AD está a tu disposición para suministrarte longitudes fabricadas, patines, tirantes desembragables, obenques, etc. Acabado con argolla ajustada bajo pedido en nuestros talleres. Cable compacto y sin estiramiento con película de protección patentada. Trenzable. 6 veces más ligero que el acero, silencioso. Antigiratorio.

### Cable King Rope®

Utilización: Estay largable, backstays (sobre funda aconsejada).  
 Composición: Alma trenzada en aramid Technora® a paso largo, bajo película poliuretano. Forro finamente trenzada por poliéster negro alta tenacidad.  
 Alargamiento de la carga de trabajo <0,5%

Color			Negro
Diámetro (mm)	Rotura en kg	Peso g/m	
3,9	1250	12	C12290 3,70€
6,3	3100	30	C12291 5,60€
7,7	4800	45	C12292 7,80€
8,7	6400	60	C12293 8,80€
10,8	9200	90	C12294 13,90€
12,5	12000	124	C12295 17,00€
16	17400	180	C12296 22,90€

CABUYERÍA

## Drizas & escotas vela ligera



Flexible, ligero, flotante.

MINI PRECIO



### Light Color 712

Utilización: Drizas y escotas para todos los usos, escotas de spi, líneas de vida.

Composición: Forro trenzado 16 torones, en polipropileno. Almas paralelas en polipropileno. Alargamiento de la carga de trabajo <6%.

Color			Azul	Rojo	Amarillo	Verde
Diámetro (mm)	Rotura en kg	Peso g/m				
2	45	1.7	C12052 0,25€	C12062 0,25€	C12072 0,25€	C12082 0,25€
3	120	4.3	C12053 0,30€	C12063 0,30€	C12073 0,30€	C12083 0,30€
4	170	7	C12054 0,40€	C12064 0,40€	C12074 0,40€	C12084 0,40€
5	300	11	C12055 0,60€	C12065 0,60€	C12075 0,60€	C12085 0,60€
6	400	16	C12056 0,80€	C12066 0,80€	C12076 0,80€	C12086 0,80€
8	750	28	C12058 1,60€	C12068 1,60€	C12078 1,60€	C12088 1,60€
10	1020	43	C12060 2,00€	C12070 2,00€	C12080 2,00€	C12090 2,00€



Gran resistencia a la abrasión. Gran variedad de colores para diferenciar las maniobras.



### Challenge 577

Utilización: todos los usos, (aparejos de baquestay, contras, drizas). Aparejo para pequeños ajustes en los barcos de vela ligera en regata. Composición: forro trenzado 24 torrones en almas paralelas, 100% poliéster. Alargamiento de carga de trabajo <5%.

Color			Naranja/ Amarillo	Rojo/ Amarillo	Azul/ Amarillo	Verde/ Azul
Diámetro (mm)	Rotura en kg	Peso g/m				
4	350	12	C13220 0,75€	C13221 0,75€	-	-
5	500	20	-	-	C13222 1,15€	C13223 1,15€
6	700	24	C13224 1,45€	C13225 1,45€	-	-



Driza preestirada. Mínimo estiramiento. Excelente resistencia a las friciones, compacta pero flexible en los mordedores.



### 969 preestirado

Utilización: driza para maniobras corrientes. Vela ligera y windsurf.

Composición : forro trenzado exterior 16 torones, perlado, en almas paralelas, 100% poliéster preestirado. Alargamiento de la carga de trabajo <4%.

Color			Blanco/Azul	Blanco hilo rojo
Diámetro (mm)	Rotura en kg	Peso g/m		
3	250	7	C13003 0,50€	-
4	410	11	C13004 0,60€	-
5	560	18	-	C13005 0,95€
6	816	29	C13006 1,25€	-



Muy agradable al tacto (aspecto algodón), gran flexibilidad y fuerte resistencia a la ruptura. Buena sujeción en las mordazas.

PREMIUM



### Pacific 735

Utilización: Escota de alto nivel para vela ligera y crucero: foque, mayor, escotas de spi y carriles.

Construcción: forro trenzado 24 torones en poliéster "tacto algodón" en alma 3 cableado poliéster 3 torones. 100% poliéster. Alargamiento de la carga de trabajo <6%.

Color			Blanco/rojo	Azul/Blanco
Diámetro (mm)	Rotura en kg	Peso g/m		
6	800	26	C14306 1,45€	C14406 1,45€
8	1150	39	C14308 2,05€	C14408 2,05€
10	1900	61	C14310 3,00€	C14410 3,00€
12	2500	85	C14312 3,85€	C14412 3,85€
14	3200	117	C14314 4,90€	C14414 4,90€
16	4100	159	C14316 6,45€	C14416 6,45€



*Poca elasticidad. Excelente resistencia a los UV y a los agentes químicos.*

### Trenza poliéster 966

Utilización: cabo multiuso, renvíos fijos, diversas fijaciones, rizos.  
Composición: Forro trenza 16 torones, perlada en almas paralelas no tratadas, 100 % poliéster.

Color		Negro	Blanco
Diámetro (mm)	Rotura en kg		
2	100	C11202 0,25€	C11102 0,25€
3	230	C11203 0,45€	C11103 0,45€
4	400	C11204 0,65€	C11104 0,55€
5	600	C11205 0,85€	C11105 0,75€
6	750	C11206 0,95€	C11106 0,85€
8	1100	C11208 1,50€	C11108 1,35€
10	1600	C11210 2,40€	C11110 1,80€
12	2000	C11212 2,80€	C11112 2,60€



*Buena resistencia y estabilidad.*

### Trenza poliamida 4874

Utilización: Cabo multiuso, reenvíos fijos, fijaciones diversas, rizos.  
Composición: Forro poliamida 16 torones perlada en almas paralelas, 100% poliamida.

Color		Blanco
Diámetro (mm)	Rotura en kg	
2	90	C11002 0,40€
3	270	C11003 0,60€
4	400	C11004 0,70€
5	470	C11005 0,80€
6	700	C11006 0,95€
8	1200	C11008 1,35€
10	2000	C11010 2,10€
12	2300	C11012 2,80€
14	3100	C11014 3,90€
16	4300	C11016 5,30€



*Imputrescible, flotante. Anti UV. Agradable en mano. Resistente a la abrasión. Aspecto cáñamo.*

### Cabo tradición polipropileno 3 torones

Utilización: cabo viejo aparejo, decoración, rampas.  
Composición: 3 torones polipropileno multifilamentos.

Color			Cáñamo
Diámetro (mm)	Rotura en kg	Peso g/m	
4	195	6	C10144 0,45€
6	485	17	C10146 0,80€
8	845	30	C10148 1,10€
10	1255	45	C10150 1,40€
12	1790	66	C10152 2,10€
14	2460	90	C10154 2,50€
16	3085	116	C10156 3,00€
18	3925	148	C10158 3,70€
20	4735	180	C10320 4,90€
22	5735	220	C10322 5,90€
24	6705	260	C10324 7,00€
28	8910	355	C10328 9,20€
32	11295	460	C10332 11,90€



### Cabo cableado tradición

Aspecto cáñamo, para nudos varios, marco de nudos...  
Peso 2.6 g/m. Resistencia 120 Kg

C26515 Ø 3 mm - 20 m bobina ..... 9,30€



*Muy visible en el agua. Flotante*

### Flashline

Utilización: ideal para las líneas de tracción, boyas salvavidas, remolque para pequeñas embarcaciones (vela ligera...).

Construcción: concebida a partir de 16 torones trenzados en polipropileno multifilamentos.

Color		Naranja/ Amarillo	Amarillo/ Naranja
Diámetro (mm)	Rotura en kg		
8	550	C18597 1,35€	-
10	850	-	C18598 1,53€



### Cabito poliamida

Utilización: todo uso, colores "fun".  
Composición: Forro poliamida finamente trenzada sobre almas paralelas, 100 % poliamida.



*Estos cabitos de colores variados tienen múltiples utilidades a bordo.*

Color			Trenzas blancas	Trenzas de colores
Diámetro (mm)	Rotura en kg	Longitud (m)		
1	50	60	C11020 8,60€	-
1,5	60	50	C11021 8,60€	-
2	90	40	C11022 8,60€	C11032 10,10€
3	235	20	C11023 8,60€	C11033 10,10€
4	320	12	-	C11034 10,10€

# BOLSAS PARA CUBIERTA Y ALMACENAMIENTO

## Bolsas para cubierta

MINI PRECIO



## Bolsas AD

Gama de bolsas para cabos hechas en tejido de Ripstop y acrílico resistentes a los rayos UV. La abertura mantiene su forma gracias a una parte rígida mantenida por sandows integrados en el proceso de fabricación. Fondo de malla para el drenaje de agua, fijación con tornillos, no suministrado. (Dim L x A x P).

Referencia artículo	Modelo	Dimensiones (cm)	
G94500	Small	S - 20 x 15 x 10	25,70€
G94501	Medium	M - 30 x 20 x 12	29,80€
G94502	Large	L - 40 x 20 x 12	33,90€

## Bolsas MAGIC MARINE

Gama de bolsas y almacenamiento realizados en poliéster reforzado y mesh. Entregados con bandas autoadherente y clips torniquetes para fijación amovible. (Dim: A x L x P)

	Réf.	Modelo	Dimensiones (cm)	
A	G90388	Bolsa ancha para cabos	S - 20 x 30 x 18	49,90€
A	G90389	Bolsa ancha para cabos	M - 25 x 40 x 20	54,90€
A	G90390	Bolsa ancha para cabos	L - 30 x 50 x 22	59,90€
B	G90391	Bolsa alta para cabos	S - 30 x 20 x 18	49,90€
B	G90392	Bolsa alta para cabos	M - 40 x 25 x 20	54,90€
B	G90393	Bolsa alta para cabos	L - 50 x 30 x 22	59,90€
C	G90396	Bolsa multifunción	S - 20 x 30 x 18	59,90€
C	G90397	Bolsa multifunción	M - 25 x 40 x 20	64,90€
C	G90398	Bolsa multifunción	L - 30 x 50 x 22	69,90€
D	G90370	Bolsa multiusos con solapa	S - 20 x 30 x 18	NEW 64,90€
D	G90371	Bolsa multifunción con solapa	M - 25 x 40 x 20	NEW 64,90€
D	G90372	Bolsa multifunción con solapa	L - 30 x 50 x 22	NEW 64,90€
E	G90394	Bolsa para botella	Simple - 13 x 13 x 10	16,90€
E	G90395	Bolsa para botella	Doble - 13 x 24 x 10	22,90€

CABUYERÍA



blue  
performance



PREMIUM

## Bolsas BLUE PERFORMANCE

Gama de bolsas de bañera realizada en tela impermeable Ripstop. Incluye un sistema de fijaciones amovibles. (Dim: L x A x P)

	Réf.	Modelo	Dimensiones (cm)	
A	G94307	Bolsa para cabos	30 x 20 x 7	64,30€
A	G94308	Bolsa para cabos	35 x 25 x 7	69,80€
A	G94309	Bolsa para cabos	40 x 30 x 7	82,80€
B	G94342	Bolsa de almacenamiento combi	38,5 x 27,5 x 11	91,70€
E	G94322	Bolsa de guardamancebo	35 x 25 x 7	91,80€
D	G94305	Bolsa de bañera	30 x 20 x 5	55,60€
E	G94306	Bolsa de bañera	47 x 30 x 5	76,30€



## Bolsas OUTILS OCEANS

Bolsas innovadoras para guardar todos sus cabos, escotas, drizas, sandows, guantes,... Equipadas de un sistema de fijación rápido que permite ponerlas rápidamente en puesto para la navegación, y retirarlas para guardarlas cuando el barco está amarrado. Fijación por tornillos (Dim: L x A x P)

	Ref.	Modelo	Dimensiones (cm)	Capacidad	
A	G94350	Apertura grande	S - 16 x 19 x 6 cm	15 m de cabo ø8 mm	40,00€
B	G94351	Apertura grande	M - 22 x 25 x 8 cm	35 m de cabo ø8 mm	43,50€
B	G94358	Apertura grande	L - 30 x 31 x 10 cm	75 m de cabo ø8 mm	50,00€
C	G94352	Apertura grande	XL - 40 x 31 x 10 cm	100 m de cabo ø8 mm	55,60€
D	G94359	Cierre con sandow	S - 25 x 20 x 10 cm	25 m de cabo ø8 mm	59,00€
D	G94354	Cierre con sandow	M - 30 x 25 x 15 cm	50 m de cabo ø8 mm	61,50€
E	G94353	Cierre con sandow	Modelo alto - 16 x 40 x 20 cm	60 m de cabo ø8 mm	58,90€
F	G94355	Funda botella	10 x 25 x 10 cm	1 botella	45,40€



NEW



## Bolsa de interior OUTILS OCEANS

Una gama de cestas de interior con un diseño moteado y tejido que añaden un toque moderno a su decoración interior. Diseño ligero y resistente con tejido 100% reciclable tratado también contra los rayos UV y la humedad. Sistema de fijación con clip para facilitar su extracción para limpieza o mantenimiento.

Recomendado para uso en interiores.

Las cestas de interior son muy resistentes y fáciles de limpiar.

	Réf.	Modelo	Dimensiones (cm)	
A	G94365	Cierre con solapa de velcro	18 x 25 x 11	72,00€
B	G94366	Abertura	33 x 25 x 8	72,00€
C	G94367	Abertura ancha	25 x 11 x 5	39,90€
D	G94368	Bayabotella	10 x 25 x 10	44,00€



## Equipos modulares flexibles OUTILS OCEANS

Bolsas innovadoras para guardar todos sus cabos, escotas, drizas, sandows, guantes... Equipadas de un sistema de fijación rápido que permite ponerlas rápidamente en puesto para la navegación, y retirarlas para guardarlas cuando el barco está amarrado. Fijación por tornillos (Dim: L x A x P)

G94364 ..... 229,90€



CABUYERÍA

# BIMINI Y T-TOP



El ancho del Bimini corresponde a la distancia entre los puntos de fijación de sus apoyos en cada banda del barco.

MINI PRECIO

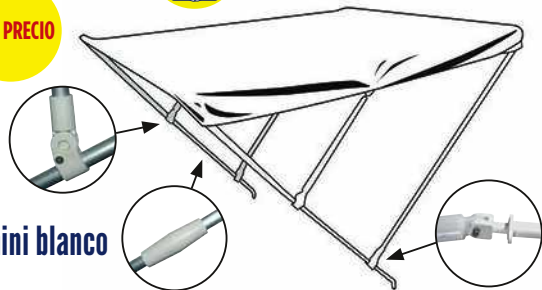

## Bimini blanco AD

Bimini, realizado en tejido poliéster, ligero, resistente, impermeable y tratado anti UV. Armadura de aluminio anodizado Ø 20 mm. Entregado con soporte nilón y tensores. Juego posible de 20 cm de ancho. Altura 110 cm.

G94100 Ancho : 160-180 cm ..... 163,00€  
 G94102 Ancho : 190-210 cm ..... 180,00€  
 G94104 Ancho : 215-235 cm ..... 197,00€

## Accesorios bimini blanco AD

Entregado por pares.

	G94107 Conectores.....	4,70€
	G94106 Conectores.....	10,00€
	G94108 Casquillos hembra.....	7,20€
	G94109 Casquillos macho.....	7,00€
	G94110 Soportes de montaje.....	5,30€
	G94105 Soportes para neumática.....	32,30€
	G94111 Conectores para tubos.....	10,20€



CALIDAD PRECIO

POSIBLES GASTOS DE TRANSPORTE



Tubos aluminio



## Bimini Oxygène Aluminio MATC

Se adapta prácticamente a todos los barcos de tipo open, rígidos o hinchables. Muy fácil de instalar, se fija en unos segundos. Tela recubierta, montada en tubo aluminio Ø 25 mm. Conjunto desmontable. Vendido con funda y kit ventosa para neumática (indicar durante el pedido). Barras de refuerzo disponibles en opción. Color de tela azul marino, blanco crudo y negro a especificar al hacer el pedido.

Modelo	Modelo 3 arcos		Modelo 4 arcos
Altura-Longitud (mm)	1160-1800	1370-1800	1370-2400
Anchura (mm)			
1370-1530	G94200 > 465,00€	G94207 > 465,00€	-
1550-1675	G94201 > 465,00€	G94208 > 465,00€	-
1705-1830	G94202 > 465,00€	G94209 > 465,00€	G94214 > 490,00€
1850-1980	G94203 > 465,00€	G94210 > 465,00€	G94215 > 490,00€
2010-2135	G94204 > 465,00€	G94211 > 465,00€	G94216 > 490,00€
2160-2285	G94205 > 465,00€	G94212 > 465,00€	G94217 > 490,00€
2315-2440	G94206 > 465,00€	G94213 > 465,00€	G94218 > 490,00€

## Accesorios Bimini MATC



G94130 Pinza fijación  
 6,95€  
 Para tubo Ø25mm,  
 la unidad



G94220 Contrafuerte  
 >99,90€  
 Tubo alu, Ø25mm, el par.  
 Longitud 1100 mm

# BIMINI Y T-TOP



El ancho del Bimini corresponde a la distancia entre los puntos de fijación de sus apoyos en cada banda del barco.



POSIBLES GASTOS DE TRANSPORTE



Amplia gama de colores  
Tubos inox 316L

PREMIUM

## Bimini Élégance Acero Inoxidable MATC

Se adapta en casi todos los barcos de tipo open, rígidos o hinchables. Muy fácil de instalar, se fija en pocos segundos. Tubos de acero inoxidable 316L ø 25 mm, tejido acrílico náutico Sauleda con tratamiento UV - colores a especificar en el pedido, funda protectora, 1 par de barras de refuerzo traseros, 1 par de cinchas y kit de fijación. 5 años de garantía del fabricante. Dimensiones y color a especificar en el pedido: Alturas 1300 o 1400 mm, Longitudes 1900 o 2200 mm (modelos de 3 arcos), 2200 o 2500 mm (modelos de 4 arcos).

Modelo	Modelo 3 arcos	Modelo 4 arcos
Altura-Longitud (mm)	1300 o 1400-1900 o 2200	1300 o 1400-2200 o 2500
Anchura (mm)		
1570-1670	G94403 > 1099,00€	G94417 > 1449,00€
1770-1870	G94405 > 1099,00€	G94419 > 1449,00€
1870-1970	G94406 > 1099,00€	G94420 > 1449,00€
2070-2170	G94408 > 1099,00€	G94422 > 1449,00€
2170-2270	G94409 > 1099,00€	G94423 > 1449,00€
2270-2370	G94410 > 1099,00€	G94424 > 1449,00€
2370-2470	G94411 > 1099,00€	G94425 > 1449,00€
2470-2570	-	G94426 > 1449,00€

CABUYERÍA



## Bimini Summertop NVEQUIPMENT

NEW

Ideal para tus salidas diarias en familia o con amigos, el Bi Summertop protege a todos los ocupantes de tu embarcación, gracias a su gran superficie. Como tus actividades cambian a lo largo del día, el Bi Summertop es rápido y fácil de plegar y desplegar. Te recomendamos que lo coloques sobre los soportes traseros en posición plegada. Puede instalarse en todas las embarcaciones abiertas y semirrígidas, en función de la anchura de las bordas.

- Protección solar total para la bañera, con un solapamiento de 2,5 m.
- Resiste a las variaciones climáticas
- Se adapta a las bordas gracias a una orientación de + o - 45°.
- Rápido y fácil de montar y desmontar, tanto en fondeo como en navegación (se pliega en la popa).
- Fabricado en Francia y garantizado durante 2 años.
- Diseño estándar para cubrir varias marcas
- 3 arcos de aluminio anodizado ø 28mm
- 2 soportes traseros y 1 funda de almacenamiento de lona incluidos
- Partes articuladas adaptadas al entorno.

Lona acrílica recubierta de Sumbrella Source, respetuosa con el medio ambiente

- Color humo niebla único
- Lona tensada mediante pernos y correas delanteras/traseras
- Dimensiones: Altura: 1,30m / Altura bajo producto: 1,90m / Largo: 2m50-Peso aproximado del producto : 12 kg
- Instrucciones de montaje descargables
- Kit de fijación incluido

Ref.	Modelo	Tamaño	Altura (m)	Longitud (m)	Ancho (m)	
G94527	Casco open	XS	1,3	2,5	1,5-1,7	1190,00€
G94528	Casco open	S	1,3	2,5	1,7-1,9	1190,00€
G94529	Casco open	M	1,3	2,5	1,9-2,1	1190,00€
G94530	Casco open	L	1,3	2,5	2,1-2,3	1190,00€
G94531	Semirrígido	XS	1,5	2,5	1,5-1,7	1190,00€
G94532	Semirrígido	S	1,5	2,5	1,7-1,9	1190,00€
G94533	Semirrígido	M	1,5	2,5	1,9-2,1	1190,00€
G94534	Semirrígido	L	1,5	2,5	2,1-2,3	1190,00€



## Capota cockpit NVEQUIPMENT

NEW

Protección contra salpicaduras esencial para los skippers. Compacto y de diseño deportivo, la capota de cubierta está diseñada para proteger de las salpicaduras la entrada a la cubierta y al skipper durante las guardias. Ahorra espacio, es ligero y está equipado con grandes ventanillas. Permite navegar con el capó abierto, optimizando los movimientos y el tiempo.

- Cubre únicamente el pasillo (pequeña capota).
- Ventana acristalada en el techo y escotilla delantera
- Carrileras abatibles con cierre autoadherente
- Lona acrílica Sumbrella en color Fog Smoke (ecológico)
- Fabricado en Francia y garantizado 2 años
- Disponible en 2 tamaños: S: L 900 x A 700 x A 455 mm y M: L 1100 x A 825 x A 500 mm
- Ligero: aprox. 8 kg

- Adecuada para tejados planos y curvos
- Altura sobre el tejado por debajo de la pluma aprox. 460 mm
- 2 arcos tubulares de aluminio anodizado, ø 28mm
- Bisagras con eje cautivo y desmontable
- Fijación a cubierta mediante rail y placas de zyltel
- Tensado por correas de refuerzo en los puentes
- Bulones cubiertos por solapa de lona
- Refuerzo de protección desmontable que puede sustituirse en caso de roce de la botavara (dos refuerzos suministrados con el producto)
- Superficie de lona: 1 m².
- Kit de fijación incluido, instrucciones de montaje para descargar

G94525 S	799,00€	G94526 M	899,00€
L 900 x a 700 x A 455 mm		L 1100 x a 825 x A 500 mm	







El ancho del Bimini corresponde a la distancia entre los puntos de fijación de sus apoyos en cada banda del barco.

ad-nautic.es



## T-TOP MATC

Se adapta en los barcos con consola central de 50 cm a 120 cm de ancho. Tubo de aluminio  $\varnothing$  50 mm con recubrimiento lacado negro, el ajuste se realiza deslizando las patas bajo la tapa para una adaptación lo más cercana posible a la consola. Tejido con cremallera en acrílico Sunbrella impermeable y resistente a los rayos UV. Se puede plegar para permitir el transporte de la embarcación sin necesidad de desmontarla. Este T-Top también existe en versión mini (ideal para embarcaciones de 5/6m) y en versión maxi (ideal para embarcaciones de 7/8m). Hay muchos accesorios disponibles, pregunta en tu tienda AD para obtener más información.

G94428

> 2 450€<sub>00</sub>



## Bimini Parasol PROTECQ

El Bimini Parasol Protecq está especialmente diseñado para un uso en barcos. Pie de aluminio regulable con almohadilla antideslizante, lámina de fibra de vidrio. Altura regulable entre 1,65 m y 2,65 m. Tejido impermeable blanco tratado contra los rayos UV 2 x 2 m. Se suministra con bolsa de transporte y 4 correas y ganchos de fijación.

G95155 ..... 129,90€



## Soporte de cañas para T-TOP MATC



G94429 Simple, color aluminio ..... >97,00€



G94430 Doble, color aluminio ..... >128,90€

G94431 Doble, color negro ..... >128,90€

## Accesorios para capotas y biminis



G99320 Platina inox 27 x 54 mm ..... 22,80€



G99328 Abrazadera inox  $\varnothing$  25 mm ..... 23,50€



G99300 T inox  $\varnothing$  22 mm ..... 22,50€  
G99302 T inox  $\varnothing$  25 mm ..... 23,50€



G99335 Abrazadera inox separable  $\varnothing$  22 mm ..... 24,00€  
G99336 Abrazadera inox separable  $\varnothing$  25 mm ..... 28,20€



G99310 Acodado inox 90°  $\varnothing$  22 mm ..... 23,60€  
G99312 Acodado inox 90°  $\varnothing$  22 mm ..... 23,90€



G99337 Abrazadera separable latón cromado  $\varnothing$  20, 22 y 25 mm ..... 27,90€



G99315 Terminal de capota inox  $\varnothing$  22 mm ..... 13,80€  
G99318 Terminal de capota inox  $\varnothing$  25 mm ..... 14,90€



G99323 Platina para toldo articulado ..... 30,80€  
G99427 Pasador acero inoxidable  $\varnothing$  6 mm, L útiles: 20 mm ..... 6,10€



G99325 Abrazadera inox  $\varnothing$  22 mm ..... 19,00€



G99423 Tubo inox 316  $\varnothing$  22 mm x 1,2 mm, L: 2 m ..... 48,80€  
G99426 Tubo inox 316  $\varnothing$  25 mm x 1,2 mm, L: 2 m ..... 58,40€

CABUYERÍA

**CALIDAD  
PRECIO**

Ripstop



Premium



## Funda para mayor AD

Gama de fundas para mayor cualitativa y disponible en dos acabados: Ripstop y Premium. Cierre en la botavara y el mástil para cinchas y hebillas, accastillage y equipamientos de calidad náutica. color: gris.

**Gama Ripstop:** Fabricación tejido 100% Poliéster Ripstop 600 D recubrimiento PU, hidrofóbico y repelente al agua, resistente a los desgarros y tratado UV.

**Gama Premium:** Fabricación de calidad en tejido 100% acrílico 310g/m<sup>2</sup>, especial náutica, excelente resistencia a los UV y al medio entorno marino. Costuras hilo 100 % poliéster resistencia muy alta.

Modelo		Ripstop	Premium
Para botavara (m)	Longitud (m)		
2.5	2.7	G95212 129,00€	G95206 189,00€
2.7	2.9	G95213 142,00€	G95207 203,00€
3	3.2	G95214 153,00€	G95208 220,00€
3.3	3.5	G95215 165,00€	G95209 224,00€
3.65	3.9	G95216 181,00€	G95210 256,00€
4.05	4.3	G95217 199,00€	G95211 266,00€
4.45	4.7	-	G95170 299,00€
4.85	5.1	-	G95171 329,00€
5.525	5.5	-	G95172 359,00€

CABUYERÍA

**PREMIUM**



## Lazybag PREMIUM AD

Lazybag de calidad fabricado en tejido 100% acrílico 310g/m<sup>2</sup>, hidrofóbico y repelente al agua, especial náutica, excelente resistencia a los UV y al entorno marino. Costuras hilo 100% poliéster alta resistencia, accastillage y equipamiento de calidad náutica. Cierre por cremallera, para Mayor de borde libre o a insertar. Punta amovible para una adaptación y una protección óptima. Cierre sobre mástil por cincha y hebilla. Apertura para rizo. Necesita la instalación de varillas cilíndricas ø12 mm (no entregadas) y de una longitud de cabo (no entregado, ø8 a 12 mm según botavara) a insertar con el lazybag (solamente en el caso de una instalación con la Mayor a ribete libre). Color gris.

Longitud de la botavara (m)	2.7 - 3.05	3.1 - 3.45	3.5 - 3.85	3.9 - 4.25	4.5 - 4.85	4.9 - 5.25
Ref.	G95200	G95201	G95202	G95203	G95204	G95205
€	339,00€	367,00€	399,00€	449,00€	493,00€	535,00€

## Toldo de sol AD

Gama de toldos de sol cualitativa, disponible en dos acabados: Ripstop y Premium. El paso del balancine es regulable gracias a un cierre a corredera, accastillage y equipos calidad náutica. Sobaco para láminas a las extremidades (láminas no incluidas), ojales de fijación en cincha poliéster. Color: gris.

**Gama Ripstop:** Fabricación tejido 100 % Poliéster Ripstop 600 D revestimiento poliretano, resistente a los desgarros y tratado UV.

**Gama Premium:** Fabricación de calidad en tejido 100% acrílico 310g/m<sup>2</sup>, especial náutica, excelente resistencia a los UV y al medio ambiente náutica. Costuras hilo el 100% poliéster resitencia muy alta.

Modelo	Ripstop	Premium
Dimensiones (mm)		
2.6 x 2.4	G95223 164,00€	G95220 268,00€
3.1 x 2.8	G95224 199,90€	G95221 365,00€
3.6 x 3.2	G95225 236,90€	G95222 469,00€



**Lazy Jack  
COUSIN**



Trenza de poliéster hueca, alta tenacidad, 12 trenzas, fácil de empalmar, excelente resistencia a los rayos UV, ambiente marino. Se vende por metros.

C11300 Ø 4 mm .....	1,00€
R : 480 kg	
C11301 Ø 6 mm .....	1,60€
R : 1050 kg	
C11302 Ø 8 mm .....	2,80€
R : 2250 kg	



### Toldo AD

Toldos disponibles en dos acabados: Ripstop y Premium. Fijación con ojales acero inoxidable (para sandow o cabito Ø6 mm máx.) Dimensiones: L2.00 x a 0.55m, entregados por pares. Color: gris.

**Gama Ripstop:** Fabricación tejido 100 % Poliéster Ripstop 600 D revestimiento poliuretano, resistente a los desgarros y tratado UV.

**Gama Premium:** Fabricación de calidad en tejido 100% acrílico 310g/m², especial náutica, excelente resistencia a los UV y al medio ambiente náutica. Costuras hilo el 100% poliéster resistencia muy alta.

G95227 Ripstop .....	59,00€
G95226 Premium .....	79,00€

### Toldo para bañera BLUE PERFORMANCE

A colgar encima de la bañera con una driza. Fijación por 4 puntos. Varillas de carbono. Muy simple de instalar y almacenar.



G95151 .....	195,00€
--------------	---------



### Funda para rueda de timón NVEQUIPMENT

Ideal cuando tu velero no está en uso. Simple protección en forma de oblea, dependiente de un diámetro (instrumento no incluido), evita cualquier daño ligado al medio marino. Cuando su velero esté inmovilizado, ya sea en puerto o en invernaje, se asegurará una excelente sujeción a lo largo del tiempo protegiendo su volante.

- Viste elegantemente tu barco
- Resistente a las condiciones marinas
- Simple de colocar con cremalleras
- Perfectamente ajustado al diámetro del timón para que no ondee con el viento
- Acabado con pespunte
- Fabricado en Francia y garantizado durante 2 años
- Tejido acrílico Sunbrella con revestimiento especial marino
- Color único Fog Smoke (ecológico)
- Se desliza sobre el timón y se cierra con cremalleras. Una delantera situada bajo el buje y otra trasera correspondiente al diámetro de la barra de la rueda.
- Un recorte en el centro permite ajustar la protección e integrar el buje (grosor inferior a 12cm)

-Peso aproximado del producto: 1 kg	
G94511 795-820 mm .....	225,00€
G94512 885-910 mm .....	225,00€
G94513 915-935 mm .....	240,00€
G94514 990-1015 mm .....	240,00€



NEW

### Parasol NVEQUIPMENT

Accesorio indispensable a bordo durante un picnic, una lectura o una siesta en la bañera, la sombrilla proporciona un poco de sombra, y le permite disfrutar plenamente de su pasión, perfectamente protegido de los rayos solares laterales. Puede instalarse donde quiera, en todos los sistemas de protección solar para veleros y motoras: parasol, biminitor, etc.

- Gran superficie de protección: 1m²
- Protección térmica reforzada gracias al tejido microperforado específico anti-UV
- Confort visual y luminoso: protege de los rayos del sol, del viento y aporta mayor intimidad
- Adaptable a todo tipo de embarcaciones
- Fácilmente enrollable en una bolsa de almacenamiento suministrada para mantenerse seco
- Fabricado en Francia y garantizado durante 2 años
- Vendido por pares: 2 paneles 1000 mm x 1000 mm en tejido microperforado
- Sistema Plug & Play: fijación por abrazadera con pomo
- Tensión por garcete montada sobre ojal de acero inoxidable
- Instrucciones de instalación y kit de fijación suministrados



G94519 Blanco ..... 189,00€



G94520 Gris..... 189,00€

### Protección para guardamancebos AD

G95231 Ripstop - L : 1m, por 2..... 36,00€  
Fabricación tejido 100 % Poliéster Ripstop 600 tipos de D recubrimiento PU, resistente al rasgón y tratado UV. Cierre por banda autoadherente



G95230 Premium - L : 1m, por 2..... 47,50€  
Fabricación alta gama en tejido el 100% acrílico 310g/m², especial náutica, excelente resistencia a los UV y al entorno marino. Cierre por banda autoadherente



Protección para guardamancebos BLUE PERFORMANCE  
L : 1 m, color gris  
G94273 ..... 53,00€

CABUYERÍA

# ACCESORIOS PARA CAPOTAS, TOLDOS Y VELAS



## Enganche HOLDON®

Enganche rápido para fijar toldos o lonas de nailón 6 + fibra de vidrio. Reutilizable y reposicionable. Sistema "Welde Lock": resistencia 45Kg de tracción. Resistente a los UV.

C33206 Blanco por 2.....7,50€



## Botones a presión

Botones a presión modelo grande, 4 partes en latón niquelado inoxidable, para tela, cuero... Vendidos con herramienta.



C33212 A remachar,  
Ø 15 mm, por 10  
14,40€



C33211 A atornillar,  
Ø 15 mm, por 10  
14,40€



## Botones a presión plástico

Ø 12.4 mm, por 30, color blanco.

C33214 .....4,60€



## Pinza para botones a presión

Para fijar en ribete los botones a presión o ojetes.

C33270 .....19,70€

CABUYERÍA

## Torniquete

En latón niquelado

C33210 por 4.....19,90€



## Ganchos toldo



A23206 Plástico,  
curva negro ..... 9,80€  
Por 6



A23209 Plástico,  
recto blanco ..... 6,40€  
Por 4



A23208 Plástico,  
recto negro ..... 6,40€  
Por 4



G99340 Inox .....11,70€  
Por 4

## Ojal



C33205 Ø 12 mm, por 10, plástico.....10,50€  
Ojal plástico rápido de colocar sin herramienta.



C33202 Ø 11 mm,  
por 15, latón.....12,50€  
Ojal de latón niquelado  
inoxidable, en 2 partes  
para lonas, toldos, capotas.  
Entregado con herramienta.



## Botón capota nailón

Fijación por tornillos (no incluidos)

C33245 4.5 mm, blanco, los 5 ..... 5,70€

C33246 4.5 mm, negro, los 5 ..... 5,70€

## Catavientos

Catavientos autoadhesivos

G95235 Génova, 4 verdes, 4 rojos

9,50€

G95234 Mayor, por 4, azul, de tela

9,50€

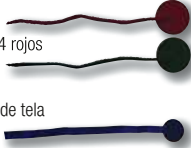

## Fijación de bloqueo LOXX

En latón niquelado, ideal para fijación de toldos y productos textiles. Entregado con llave.

C33215  
Cabeza 10mm  
+ tornillo ø20 mm

15€  
30



C33216  
Cabeza 15mm  
+ tornillo  
ø20 mm

16€90



## Fijación de bloqueo LOXX

En latón niquelado, ideal para fijación de toldos y productos textiles. Entregado con llave.



C33217 4 cabezas  
15 mm  
16,60€



C33218 4 tornillos  
16 mm  
12,70€



C33219 4 soportes  
20 mm  
13,60€



C33221 4 soportes  
oblongs  
11,90€



## Cincha de botavara

Cincha "corbata" permite fija el puño de escota de una mayor con borde libre sobre la botavara. Fijación por cinta autoadherente.

C32170 L : 1 m, l : 25 mm.....19,90€

C32171 L : 1.5 m, l : 25 mm.....20,40€

POSIBLES  
GASTOS DE  
TRANSPORTE

## Sables planos

Sables en fibras de vidrio y resina acrílica, a espesor constante.

G82015 l : 15 mm, L : 2 m, e : 3 mm ..... 11,00€

G82024 l : 24 mm, L : 2 m, e : 2.5 mm ..... 12,90€

G82030 l : 30 mm, L : 2 m, e : 3 mm ..... 13,50€

G82040 l : 40 mm, L : 2 m, e : 4 mm ..... 22,30€



## Terminales para sables

Entregados por 5 pares.

G83015 15 mm.....4,10€

G83024 24 mm.....5,50€



G83030 31 mm.....5,50€

G83040 40 mm.....7,90€

## Terminales de sables cilíndricos

Entregados por 5.

G83050 8 mm.....3,40€

G83051 10 mm.....4,70€

G83052 12 mm.....6,50€



G83053 14 mm.....6,50€

G83054 16 mm.....6,60€

## Terminales para sable cilíndrico

Vendido por pares

G84020 ..... 8,20€



## Sables cilíndricos

Sables en fibras de vidrio y resina acrílica, a espesor constante. Vendido por metro.

G84006 6 mm.....5,20€

G84008 8 mm.....6,80€

G84010 10 mm.....7,60€



G84012 12 mm.....10,20€

G84014 14 mm.....12,50€

G84016 16 mm.....14,60€



## Tensor con ganchos inox

- C31332 20 cm, Ø 4 mm, por 5... **5,80€**
- C31342 40 cm, Ø 10 mm, por 2... **7,10€**
- C31362 60 cm, Ø 10 mm, por 2... **7,70€**
- C31382 80 cm, Ø 10 mm, por 2... **9,00€**
- C31392 100 cm, Ø 10 mm, por 2... **9,60€**



## Tensor con ganchos plásticos

- C31442 40 cm, por 2... **6,60€**
- C31462 60 cm, por 2... **7,70€**
- C31482 80 cm, por 2... **8,80€**



## Tensor ajustable

Tensores auto-ajustables, se adaptan automáticamente a las medidas.

- C31105 50 cm, Ø 5 mm, por 3... **5,30€**
- C31108 100 cm, Ø 8 mm, por 3... **9,80€**



## Tensor con bolas

- A57333 30 cm, Ø 4 mm, por 3... **4,40€**
- A57343 40 cm, Ø 4 mm, por 3... **4,80€**
- A57353 50 cm, Ø 4 mm, por 3... **5,00€**
- A57363 60 cm, Ø 4 mm, por 3... **5,70€**



## Tensor multipatas

Este tensor multipatas sirve para sujetar la vela mayor a la botavara antes de enfundarla o el génova y el foque al guardamancebos. Ganchos en inox y cabillas de madera.

- C31160 4 patas, 1,3m, Ø 8mm... **13,90€**
- C31161 6 patas, 2m, Ø 8mm... **17,60€**
- C31162 7 patas, 3m, Ø 10mm... **28,40€**
- C31163 9 patas, 4m, Ø 10mm... **37,30€**



## Tensor al metro

Trenza poliéster elástica, tratada anti UV para cualquier uso exterior.

Color	Blanco	Negro
Diámetro (mm)		
4	C31005 1,10€	C31020 1,10€
5	C31001 1,60€	C31021 1,60€
6	C31006 1,60€	C31022 1,60€
8	C31008 2,20€	C31023 2,20€
10	C31010 2,60€	C31024 2,60€



## Tensor con gancho

- C31315 20 cm, por 3... **4,70€**
- C31320 35 cm, por 3... **5,30€**



## Cabilla de madera

- C31115 Modelo pequeño, por 6... **3,70€**
- C31116 Modelo grande, por 6... **6,20€**

**PREMIUM**





### Tensor por metro COUSIN

Funda finamente trenzada de poliamida de alta tenacidad, núcleo de látex, buena elasticidad bajo tensión. Excelente resistencia a los rayos UV. Vida útil más larga.

Color	Blanco	Negro
Diámetro (mm)		
4	C32300 1,40€	C32310 1,40€
5	C32301 2,00€	C32311 2,00€
6	C32302 2,20€	C32312 2,20€
8	C32303 3,50€	C32313 3,50€
10	C32304 4,50€	C32314 4,50€

## Ganchos y mosquetones

### Gancho auto-bloqueo

Gancho auto-bloqueo de nilón negro para tensores.

- C31110 Ø 6 mm, por 2... **3,60€**
- C31111 Ø 8 mm, por 2... **5,90€**



## Gancho de sandow

	Ref.	Modelo	Diámetro (mm)	Cantidad	
<b>A</b>	A23190	Nilón blanco	4	4	<b>5,10€</b>
<b>A</b>	A23191	Nilón blanco	6	4	<b>5,10€</b>
<b>A</b>	A23192	Nilón blanco	8	4	<b>7,00€</b>
<b>A</b>	A23193	Nilón blanco	10	4	<b>8,70€</b>
<b>B</b>	A23194	Nilón negro	4	4	<b>5,60€</b>
<b>B</b>	A23195	Nilón negro	6	4	<b>5,60€</b>
<b>B</b>	A23196	Nilón negro	8	4	<b>7,00€</b>
<b>C</b>	G99342	Inox	10	4	<b>6,10€</b>
<b>D</b>	C31103	Mordedor	4 a 6	6	<b>6,40€</b>
<b>D</b>	C31104	Mordedor	5 a 8	4	<b>10,90€</b>

## Bolas de tensor

- C31117 Ø 26 mm... **2,20€**
- 2 blanco, 2 rojo, 2 verde, para cuerda Ø5 mm máx.
- C31118 Ø 45 mm... **5,60€**
- Blanco, por par, para cabo Ø10 mm máx.





## Ajustes y protección de cabos



### Tijeras D-SPLICER

Tijeras que permiten cortar muy fácilmente todo tipo de cordajes, hasta los más complicados (dyneema, spectra, technora etc). Ideal para los trabajos de cabuieria tales como la realización de empalmes.

C33265 ..... 72,60€



### Aguja de empalme de ojo largo

Las agujas de empalme, también conocidas como "agujas de ojo largo", se utilizan para empalmar cabos de trenzado hueco y doble trenzado.

C33203 18 cm, Rojo..... 17,00€  
C33204 26 cm, Azul..... 21,00€



### Juego de 4 agujas para ajustar

Facilita la realización de ajustes en cabos o drizas trenzados de Ø 4 a 10mm. Inox de gran calidad. Manual de ajuste en cabos 3 torones incluido.

C33198 ..... 48,70€

## Velería

### Estuche reparación vela AD



C33250 Pack completo..... 79,90€  
Contiene: bisagras, cable de vela, cable de achique, empalmador, juego de agujas, kit de reparación de spinnaker blanco, todo ello en una bolsa de tela 600D con cierre de cremallera.



C33251  
Estuche solo  
11,20€



### Hilo para vela

Hilo de coser para la reparación de velas. Mini cono 200m.

A63121 20/3 ..... 4,80€



### Kit de agujas

Para coser todo abordo; acero niquelado, telas finas o gruesas, cinchas, cuero, cojines, bolsas...

C33200 ..... 5,20€

MINI PRECIO

MINI PRECIO

### Cuchillo térmico

Cuchillo térmico 100W, para cortar limpiamente todo tipo de cabos.

O62030 ..... 53,00€



CALIDAD PRECIO

### Cuchillo térmico ENGEL

Cuchillo térmico 60W de calidad superior, para cortar limpiamente todo tipo de cabos.

O62035 ..... 169,00€



### Hoja de recambio ENGEL

Para cuchillo térmico O62035.

O62036 ..... 36,40€



Evita la deshilachadura.



### Protege chicotes

Protección forro termo-retráctil anti UVA. Para cabos de 5 a 19mm, 14 piezas.

C33220 ..... 12,60€

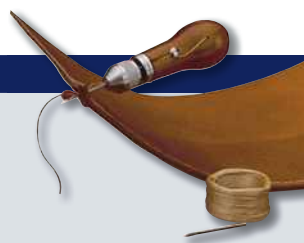

Fácil reparación de velas, lonas y todos los tejidos gruesos.

### Recambios SPEEDY STITCHER

C33244 Bobina de hilo  
11,10€  
Hilo especialmente tratado en bobinas de 27 m

C33247 Aguja recta - Modelo pequeño  
10,70€

C33248 Aguja recta - Modelo grande  
10,70€

C33249 Aguja curva  
10,70€

### Rempujo de cuero

A63001 Para diestro..... 9,90€  
A63002 Para zurdo..... 9,90€



### Aguja vela

Entregadas recubiertas de vaselina en un tubo estanco. Varios tamaños.

C33201 ..... 19,90€



### Kit de agujas D-SPLICER

Las agujas D-SPLICER permiten trabajar los cordajes que resisten a las agujas huecas. Perfectamente adaptado a los pequeños diámetros, el D-SPLICER revoluciona el matelotage y permite realizar todo tipo de trabajos textiles (Manila, vaina, loop, ersa, aparejo textil). Consta de un juego de 4 agujas dobles y un mango: 2 x Ø1 mm - 240 mm para cuerdas

C33260 Kit D-Splicer ..... 65,00€

### Agujas de recambio D-SPLICER

Vendido la unidad.

C33261 Ø1 mm - 240 mm..... 11,10€  
C33262 Ø1.5 mm - 260 mm..... 11,90€

### Agujas fijas D-SPLICER

Modelo con asa fija que permite trabajar con diámetros más importes.

C33266 Para cabos 2-4 mm, L : 260 mm..... 26,70€  
C33267 Para cabos 4-6 mm, L : 260 mm..... 27,50€  
C33268 Para cabos 6-8 mm, L : 260 mm..... 28,70€

### Punzón inox

A63000 Modelo pequeño..... 11,00€  
A62990 Modelo grande ..... 15,90€



PREMIUM

### Máquina de coser manual SPEEDY STITCHER

Desde mucho tiempo usado en EE.UU, AD le ofrece esta máquina de coser manual que debería facilitarle las reparaciones de velas, telas, fundas (todo tipo de espesor de telas), cuero... El producto es simple, permite substituir el punto de una máquina de coser con una intervención manual. Entregado con una aguja recta modelo grande y una curva y una bobina hilo.

### Hilo para ajustes

Hilo trenzado de poliéster de alta tenacidad, especialmente tratado para una buena sujeción del cabo a ajustar.

A63112 Ø 0,9 mm, negro ..... 11,00€  
Bobina de 70m  
A63113 Ø 0,9 mm, rojo ..... 11,00€  
Bobina 70m  
A63114 Ø 0,9 mm, blanco..... 11,00€  
Bobina 70m  
A63111 Ø 1,2 mm, blanco ..... 11,00€  
Bobina de 50 m



## Velería

**NEW**



**Kit de reparación de velas laminadas**

Kit de reparación para vela laminada. Kit de 8 parches transparentes. Dimensiones: 24 x 37 cm.

G99089 ..... **45,50€**



### Kit de reparación spinaker

Tela para espi adhesiva, rollo 50mm x 4,50m para pequeños arreglos de spinaker.

G99050 Rojo.....	16,00€	G99055 Negro.....	16,00€
G99051 Blanco.....	16,00€	G99056 Verde.....	16,00€
G99052 Azul marino.....	16,00€	G99057 Amarillo.....	16,00€
G99053 Cielo.....	16,00€	G99040 Azul oscuro.....	16,00€
G99054 Naranja.....	16,00€	G99041 Charcoal.....	16,00€

## CABUYERÍA

### Stop Cinchas

Para utilizaciones diversas: tensores biminis, ajuste cinchas... Para cinchas hasta 30mm.



C32070 A atornillar, el par.....	7,80€
C32071 Móvil, blanco, el par.....	7,60€
C32075 A atornillar, negro, el par.....	9,30€

### Hebillas de plástico para cincha

Entregadas por 2



S28062 25 mm  
7,20€



S28063 40 mm  
8,90€

### Pasador simple para cincha

Entregadas por 4



S28065 25 mm  
6,90€



S28050 40 mm  
6,90€

### Patin de botavara mixto

G99235 8 mm.....	16,90€
G99236 10 mm.....	14,00€
G99237 12 mm.....	16,90€



### Patin plástico

	Ref.	Modelo	Dimensiones (mm)	Cantidad	
A	G99215	Planos	l: 15, A: 30	4	6,10€
A	G99219	Planos	l: 19, A: 35	4	6,10€
A	G99223	Planos	l: 23, A: 40	4	7,20€
B	G99290	Redondos	Ø 9, A: 22	4	11,90€
B	G99291	Redondos	Ø 12, A: 22	4	13,70€
C	G99270	Para Rail Selden	l: 15, A: 40	4	17,00€
C	G99271	Para Rail Selden	l: 19, A: 43	4	17,40€
D	G99280	Para rail curvado	l: 10, A: 25	4	6,40€
D	G99281	Para rail curvado	l: 13, A: 35	4	9,80€

### Hebillas inox



A80023 Cinta de 25 mm ..... 7,00€  
Alta resistencia. Carga máxima: 900 kg. Especialmente diseñado para asegurar balsas salvavidas.



A80031 Cinta de 40 mm ..... 9,30€

### Anilla soldada inox



A25330 Ø 30 mm, por 2..... 4,60€  
A25340 Ø 40 mm, por 2..... 8,20€

### Triángulo para puño de escota inox



A80027 30 mm, Ø 5 mm..... 2,90€  
A25350 40 mm, Ø 8 mm..... 11,40€



### Patin plano inox

G99240 15 x 3 mm.....	5,60€
G99241 17 x 3 mm.....	9,80€
G99242 19 x 3 mm.....	10,20€
G99243 23 x 3 mm.....	14,60€

### Grillete de nilón con tornillo



G99250 PM, por 4..... 7,10€  
G99255 GM, por 4..... 8,50€

### Grillete de nilón a presión



G99258 PM, por 4..... 7,80€  
G99259 GM, por 4..... 11,90€  
G99257 Modelo largo..... 3,90€  
Modelo largo, separación de 42 mm, para velas de sables grandes.

### Cinta adhesiva reflectante



G99100 50 mm x 1 m..... 38,00€

### Kit de reparación velas

Kit de reparación para velas de lona DACRON autoadhesiva. L = 2m. Producto de alta calidad ideal para arreglos de génova y de vela mayor. Color blanco.

G99090 l: 50 mm.....	16,30€
G99091 l: 100 mm.....	35,80€

### Kit de reparación vela kevlar

Kit de reparación de alto rendimiento para reparar velas de regata. Dimensiones: 75 mm x 1,5 m;



G99087 Oro  
37,00€



G99088 Negro  
47,50€



# FONDEO



FONDEO

160	Molinetes & cabrestantes	169	Protecciones y defensas
162	Anclas & Cadenas	174	Amarras
166	Escaleras	175	Mástiles de carga
167	Plataformas	176	Pasarelas
167	Boyas		
168	Bicheros & mosquetones de fondeo		



Gracias por nuestro apoyo incondicional. AD Nautic Equipo Olímpico español

*[Signature]*

*[Signature]*  
B.T.N.

Gracias por todos estos años juntos y por los años que puedan por venir.

Hubert. L.

# MOLINETES & CABRESTANTES

## Molinetes de ancla LEWMAR



El VX1L dispone de un motor vertical pero con el mismo formato que el molinete V700.



### Molinete VX LEWMAR

Molinete de ancla vertical equipado de un barboten Inox/composite robusto y certificado: muy silencioso, ligero, indicado para un cabo o una cadena. Orientación del motor flexible para una instalación fácil. Sensor contador de cadena preinstalado, desembrague manual, motorreductor certificado IP67 y relé integrado. Disponible en versión con barboten y campana.



	Ref.	Modelo	Ø Cadena (mm)	Campana	
A	M41000	VX1 - 500W	6	sin	> 1150,00€
B	M41001	VX1 - 500W	6	con	> 1244,00€
A	M41002	VX1 - 500W	8	sin	> 1150,00€
B	M41003	VX1 - 500W	8	con	> 1245,00€
A	M41004	VX2 - 700W	6	sin	> 1320,00€
B	M41005	VX2 - 700W	6	con	> 1480,00€
A	M41006	VX2 - 700W	8	sin	> 1320,00€
B	M41007	VX2 - 700W	8	con	> 1480,00€
C	M40018	VX1L - 800W	8	sin	> 1119,00€
D	M40026	VX1L - 800W	8	con	> 1183,00€
A	M40896	VX2+ - 1000W	8	sin	> 1482,00€
B	M41008	VX2+ - 1000W	8	con	> 1640,00€
A	M41010	VX2+ - 1000W	10	sin	> 1480,00€
B	M41011	VX2+ - 1000W	10	con	> 1640,00€
A	M41012	VX3 - 1500W	8	sin	> 2080,00€
B	M41013	VX3 - 1500W	8	con	> 2220,00€
A	M41014	VX3 - 1500W	10	sin	> 2070,00€
B	M41017	VX3 - 1500W	10	con	> 2223,00€



La mejor relación Eficacia - Precio - Velocidad

### Pack molinete V700 LEWMAR

Unidad de cubierta de acero inoxidable 316, protección del motor y bloqueo del ancla de serie. Potencia 320W. Barboten para la cadena de 6 mm. Para los barcos de 6 a 10 m. El kit se entrega con un relé integrado, un disyuntor y un botón de control de subida y bajada. Motor estanco IP67. Cadena de 6 mm, estándar de la cadena: DIN 766 únicamente.

M40808 ..... >741,00€



### Modelo HX 800 LEWMAR LEWMAR

Molinetes de ancla horizontales en composite, 15% más ligero que los modelos comparables en acero inoxidable.

Versión presentada en 800W, cadena ISO de 8 m.



M40027 Barboten solo ..... >1220,00€



M40021 Barboten + campana ..... >1320,00€



Molinete acero inoxidable



### Molinete Serie V LEWMAR

Gama de molinetes de ancla verticales en acero inoxidable 316. Incluye: unidad de cubierta, motor estanco IP67 y relé. Modelos con o sin campana.

	Ref.	Modelo	Ø Cadena (mm)	Campana	
A	M41015	V2 - 700W	6	sin	> 1693,00€
B	M41016	V2 - 700W	6	con	> 1794,00€
A	M41020	V2 - 700W	8	sin	> 1693,00€
B	M41021	V2 - 700W	8	con	> 1794,00€
B	M41023	V3 - 1000W	8	con	> 1887,00€
A	M41024	V3 - 1000W	10	sin	> 1791,00€
B	M41025	V3 - 1000W	10	con	> 1887,00€



### Molinete de ancla Pro LEWMAR

Molinetes de ancla horizontales para embarcaciones de 6 a 13m. Fabricación 100% inox 316. Control por botón pulsador y sistema de subida manual integrado (necesita una llave con trinquete de 1/2" no incluida). Vendido con relé integrado, disyuntor y mando subida/bajada. Garantía 5 años. Modelo Pro 1000 potencia: 700W, para una cadena de 8 mm.

M40806 ..... >1016,00€



Para dimensionar un molinete, calcula el peso del ancla (ancla + cadena) y elige un modelo con la fuerza de trabajo inmediatamente superior. En algunos casos en los que el cabo del ancla es muy largo, sólo se puede utilizar la longitud de ancla correspondiente a la profundidad máxima del agua en la que se va a fondear, o se puede sobredimensionar deliberadamente el molinete...

Molinetes LEWMAR	V700	VX1L	VX1	VX2	VX2+	VX3	V2	V3	Pro 700	Pro 1000	HX
Potencia (W)	320	800	500	700	1000	1500	700	1000	500	700	800
Eslora máx del barco (m)	10	6 a 10	9 a 11	10,5 a 13	10,5 a 13	10,5 a 14	13	14,5	11	13	15
Fuerza de trabajo (kg)	79	210	113	163	215	313	163	215	79	114	266
Fuerza de tracción (kg)*	320	850	454	650	890	1175	650	890	320	454	1065
Velocidad de izada (m/mm)	15	21	19	21	28	40	21	28	27	27	21
Ø de la cadena (mm)	6	6 - 7	6 - 8	6 - 8	8 - 10	8 - 10	8 - 10	8 - 10	6	6 - 8	6 - 10
Peso (kg)	9,5	17	18	19	21,5	29	22	24,5	8,5	9,5	9,5
Tipo de eje	vertical	vertical	vertical	vertical	vertical	vertical	vertical	horizontal	horizontal	horizontal	horizontal

\*Fuerza máxima instantánea



### Mando con cable MZ ELECTRONIC

Subida/Bajada, forma ergonómica con revestimiento de goma flexible para un mejor agarre. Estanco. Entregado con 4m de cable extensible y toma de cubierta (mahco + hembra).



M400036 ..... 101,00€

### Mando a distancia ITALWINCH

Emisor receptor estanco IP66, 2 canales radio. Tecla ON con efecto retardado para evitar funcionamientos involuntarios.



M40012 ..... 343,00€

### Mando a distancia con medidor MZ ELECTRONIC

Mando a distancia con batería recargable con toma de mechero y contador de cadena. Estanco IP67. Puede controlar 1 molinete y 2 propulsores. Sensor en opción M40015.



M40008  
**498€<sub>00</sub>**

PREMIUM

### Mando de control subida/bajada



M400032  
MZ ELECTRONIC  
26,90€



M40020 QUICK  
27,50€



### Mando con cable QUICK

Mando de 2 posiciones (arriba/abajo, 3 hilos). Se suministra con soporte.

M40030 ..... 99,90€

### Medidor de cadena con mando a distancia ITALWINCH

Contador de cadena con mando a distancia. Emisor para colocar cerca del transductor magnético y del cuadro de mandos. Transductor opcional ref. M40015.



M400042 ..... 228,00€

### Medidor de cadena con mando a distancia ITALWINCH

Contador de cadena con mando a distancia. Emisor para colocar cerca del transductor magnético y del cuadro de mandos. Transductor opcional ref. M40015.



M40019 ..... 412,00€



### Kit sensor para medidor de cadena

Kit de sensores (imán y soporte) para contador de cadena. Imprescindible cuando el molinete no está equipado. Longitud del cable: 2 m.

M40015 ..... 47,90€



### Disyuntor a fijar

M30400 50 A..... 63,60€  
M30401 80 A..... 63,60€  
M30403 100 A..... 63,60€  
M30406 150 A..... 73,00€



### Disyuntor a empotrar

Se suministra sin marco embellezador

M30402 50 A..... 73,00€  
M30404 80 A..... 59,40€  
M30405 100 A..... 59,40€  
M30407 150 A..... 73,00€

### Contactor de pie QUICK

Los contactores se entregan con cable. (5 m, ø Total: 78 mm)



M40975 UP negro  
21,90€



M40976 DOWN negro  
21,90€



M50975 UP blanco  
21,90€



M50976 DOWN blanco  
21,90€



### Contactor de pie MZ ELECTRONIC inox

Tapa acero inoxidable

M40973 Arriba..... 36,60€  
M40972 Abajo ..... 36,60€

### Caja de relé 12 V

Caja estanca IP56. Contactores resistentes a los golpes y al óxido.



M30960 90 A..... 88,00€  
Para Motor 2 o 4 hilos: 500W. Dim: 120 x 60 x 95 mm.



M30970 130 A..... 114,50€  
Para motores  
2 hilos: 700/1000W o  
4 hilos: 1500W.  
Dim: 120 x 60 x 95 mm.



M30971 150 A..... 104,50€  
Para motor  
3 hilos: 1700W.  
Dim: 120 x 60 x 95 mm.

### Fusibles ANL

M42130 130 A..... 6,60€  
M42250 250 A..... 6,60€  
M42325 325 A..... 6,50€  
M42400 400 A..... 6,50€  
M42500 500 A..... 7,30€



### Portafusible ANL

Tapa de protección transparente amovible. Dim 95x42 mm.

M42001 ..... 25,00€



# ANCLAS & CADENAS

## Rezones



### Rezón Rockfish

Las palas se pliegan de 2 en 2 para estiba.

M15010 1,3 kg ..... **31,00€**

## Rezón plegable

Rezón galvanizado. Palas redondeadas.

M10015 1,5 kg ..... **15,90€**  
 M10025 2,5 kg ..... **25,90€**  
 M10035 3,2 kg ..... **32,90€**  
 M10040 4 kg ..... **39,40€**  
 M10045 6 kg ..... **57,00€**

## Kit rezón 4WATER



Kit de rezón para barco pequeño que incluye 1 rezón + 1 cabo de Ø 8mm de longitud 15 metros entregada en una bolsa de PVC.

M10010 rezón 1,5 kg ..... **45,00€**  
 M10011 rezón 3,2 kg ..... **71,40€**

## Bolsa



### Bolsa de matorras OUTILS OCEANS

Bolsa de 60 litros diseñada para el matorras en colaboración con los más grandes patrones. Sólida y estructurada, ligera y plegable: lo mejor de la caja y de la bolsa para transportar equipos pesados sin deformarse (anclas, herramientas, herrajes de cubierta, bidones). Características: 1 compartimento grande, apertura total con solapa en 2 partes, cierre con cremallera, asas en cada extremo, 2 extremos polivalentes: para transportar, comprimir la bolsa, amarrar, 1 porta-listas. Dimensiones: 60 x 28 x 28 cm. Peso: 1,35 kg.

M10013 rojo, 60 L ..... **159,00€**

**NEW**

## Ancla mushroom ATWOOD



Ancla de acero de 3,5 kg con revestimiento de PVC. Ideal para embarcaciones pequeñas (kayaks, lanchas neumáticas...) puede utilizarse en fondos de barro o arena fina. Gracias a su revestimiento de PVC, no dañará el casco de tu embarcación.

M10012 ..... **27,60€**

## Anclas de arado

### Ancla Kobra PLASTIMO

Ancla galvanizada de alta resistencia con punta lastada que permite un entierro rápido con alta sujeción. Además de su característica geométrica, tiene una varilla basculante de hasta 10 Kg para un almacenamiento óptimo, y fija por encima de los 10kg.

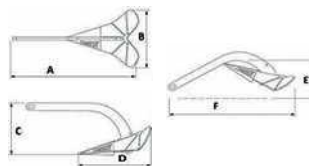
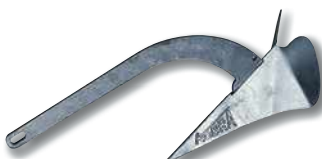

Ref.	Modelo	Peso (kg)	Eslora máx. de la embarcación (m)	Diámetro cadena (mm)	A (mm)	B (mm)	C (mm)	D (mm)	E (mm)	F (mm)	
M12900	Basculante	4	6	6	523	236	218	310	170	567	<b>98,00€</b>
M12901	Basculante	6	8	6	592	270	247	359	190	638	<b>146,00€</b>
M12902	Basculante	8	10	6	640	294	265	388	205	693	<b>211,90€</b>
M12903	Basculante	10	12	8	698	322	290	424	222	758	<b>217,00€</b>
M12904	Basculante	12	13	8	739	341	305	452	234	800	<b>251,00€</b>
M12905	Fija	14	14.50	8	789	361	330	500	254	852	<b>277,00€</b>
M12906	Fija	16	16	10	815	374	340	503	259	881	<b>299,00€</b>
M12907	Fija	20	18	10	863	409	366	536	275	940	<b>389,00€</b>
M12908	Fija	25	20	12	937	456	395	586	296	1023	<b>481,00€</b>

FONDEO



**MINI PRECIO**

### Ancla DC PLASTIMO



Ancla galvanizada tipo arado con gran poder de retención diseñada para un uso en pescantes. Su amplia base y su punta lastrada garantizan un centro de gravedad muy bajo, optimizado para la caída y el entierro inmediato. Aleación de acero galvanizado en caliente de muy alta calidad. Límite de elasticidad 420 MPa. Ancla homologada por el Lloyd's Register.

Ref.	Peso (kg)	Eslora máx. de la embarcación (m)	Diámetro de la cadena (mm)	Precio
M12600	4	6-9	6	<b>71,00€</b>
M12601	6	9-12	6	<b>109,90€</b>
M12602	10	12-15	8	<b>180,90€</b>
M12603	16	15-18	10	<b>277,00€</b>
M12604	20	18-20	10	<b>349,00€</b>
M12605	25	20-21	12	<b>423,90€</b>
M12606	32	21-23	12	<b>544,00€</b>

## Anclas de arado

### Ancla ROCNA

Ancla pala cóncava fabricada en acero galvanizado. El arco asegura un posicionamiento ideal, un buen ángulo de penetración así como la robustez del conjunto. La punta concentra el 33% del peso de la ancla, asegurando así una presión importante sobre la punta y un enterramiento rápido. La vara, de por su forma específica permite echar y llevar el ancla en el gatillo sin asistencia.



Ref.	Peso (kg)	Eslora máx. de la embarcación (m)	Peso máximo de la embarcación (T)	Precio
M12701	6	5-8	5	<b>285,00€</b>
M12702	10	7-11	7	<b>404,00€</b>
M12703	15	8-12	10	<b>535,00€</b>
M12704	20	9-14	16	<b>677,00€</b>
M12705	25	10-16	25	<b>853,00€</b>
M12706	33	11-20	30	<b>1190,00€</b>



**CALIDAD PRECIO**

### Ancla Delta LEWMAR

Fabricadas en acero con un alto contenido en manganeso e inox, ofrece una resistencia máxima. Resulta fácil echar el ancla. Centro de gravedad muy bajo y una geometría particular garantizan un enganche rápido. El ancla Delta ha recibido una certificación por Lloyd como ancla de alto poder de sujeción.

	Ref.	Modelo	Peso (kg)	Eslora máx. de la embarcación (m)	Diámetro de la cadena (mm)	Precio
A	M12300	STD	4	7.5	6	<b>145,00€</b>
A	M12301	STD	6	10.5	6	<b>199,00€</b>
A	M12302	STD	10	13	8	<b>215,00€</b>
A	M12303	STD	16	14.5	8	<b>305,00€</b>
A	M12304	STD	20	17	10	<b>369,00€</b>
A	M12305	STD	25	18	10	<b>605,00€</b>
A	M12306	STD	32	20	10	<b>703,00€</b>
B	M12307	INOX	6	10.5	6	<b>&gt; 619,00€</b>
B	M12308	INOX	10	13	8	<b>&gt; 999,00€</b>
B	M12309	INOX	16	14.5	8	<b>&gt; 1410,00€</b>
B	M12310	INOX	20	17	10	<b>&gt; 1973,00€</b>
B	M12311	INOX	25	18	10	<b>&gt; 2220,00€</b>
B	M12312	INOX	32	20	10	<b>&gt; 2640,00€</b>

## Anclas planas

**MINI PRECIO**



### Ancla plana

Construido en acero galvanizado. Se usa para barcos de menos de 8 metros.

M10125 2,5 kg ..... **22€90**  
 M10150 5 kg ..... **43€90**  
 M10170 7 kg ..... **63€90**  
 M10171 10 kg ..... **79€00**

## Anclas planas



### Kit ancla plana 4WATER

Kit ancla plana, plano, unido por 2 grilletes de 8mm para las anclas de 5 y 7 kg y por 2 grilletes de 10mm para las anclas de 10 kg. Cadena no calibrada.

- M10110** Ancla 5 kg ..... **99,90€**  
Cadena: 5m Ø 6 mm, cabo: 15m Ø 8 mm
- M10111** Ancla 7 kg ..... **172,00€**  
Cadena: 10m Ø 6 mm, cabo: 30m Ø 10 mm
- M10112** Ancla 10 kg ..... **221,00€**  
Cadena: 10m Ø 8 mm, cabo: 40m Ø 12 mm

**PREMIUM**

### Ancla HP FOB

El ancla plana de referencia, adaptada para todo tipo de fondo. Homologada Gran Poder de Anclaje por BUREAU VERITAS.

Ref.	Eslora del barco (m)	Peso (kg)	
M12104	5	4	86,00€
M12106	5,5	6	99,00€
M12108	6	8	117,90€
M12110	7	10	149,00€
M12112	8	12	175,00€
M12114	9,5	14	193,00€
M12116	11,5	16	243,00€
M12120	14	20	285,00€
M12124	17	24	313,00€

ad-nautic.es

**CALIDAD PRECIO**

### Ancla THP FOB

Ancla de alto rendimiento de acero galvanizado. geometría para un agarre superior en cualquier fondo marino. Sujeción irreprochable, eficaz y fiable. Para todo tipo de fondo. Ancla homologada de gran poder de sujeción por VERITAS

Ref.	Eslora del barco (m)	Peso (kg)	
M12204	5	4	62,50€
M12206	5,5	6	90,00€
M12208	6	8	112,00€
M12210	7	10	138,00€
M12212	8	12	163,00€
M12214	9,5	14	182,90€
M12216	11,5	16	208,00€
M12220	14	20	271,00€

**PREMIUM**

### Ancla ligera "Fobligh" FOB

Tres veces más ligera que una ancla tradicional, esta ancla facilita todas las maniobras de fondeos. Desmontable, y sencilla de montar. Posibilidad de ajustar el ángulo de 32° o 45° según el fondo de arena o fango (excepto 2 kg). Entregada con funda.

Ref.	Modelo	Peso del barco (T)	Peso (kg)	Diámetro de la cadena (mm)	
M12406	E6	<2.5	2	8	202,90€
M12410	E10	<4.5	3.9	10	339,00€
M12414	E14	<7	5.8	12	448,00€
M12420	E20	<12	7.6	14	488,00€

**AD INFO**

**Advertencia: Es imprescindible utilizar cabo emplomado con anclajes ligeros.**

### Ancla ligera "FORTRESS"

Realizadas con una aleación de aluminio de magnesio templado de alto rendimiento, anodizado y sin soldaduras. Desmontables y con nivel de ángulo regulable, las anclas FORTRESS ofrecen altas prestaciones con peso reducido. Homologadas por la U.S. Navy y aprobadas para navegación de recreo en USA.

Ref.	Modelo	Eslora del barco (m)	Peso (kg)	
M12507	FX7	< 8	1.8	> 275,00€
M12511	FX11	8 - 10	3.2	> 377,00€
M12516	FX16	10 - 12	4.5	> 525,00€
M12523	FX23	12 - 14	6.8	> 829,00€
M12537	FX37	14 - 15,50	9.5	> 1229,00€
M12555	FX55	16 a 18	14.5	> 1720,00€
M12585	FX85	18 - 21	21.3	> 2790,00€
M12625	FX125	21 - 46	31.3	> 3980,00€

## Cabo emplomado



**AD INFO**

**Buen agarre en mano, flexible. Cadeneta de plomo en todo el largo. Excelente aguante a las agresiones marítimas.**



## Cabo emplomado trenzado

Utilización: facilita la maniobra y la recuperación de la cadena de amarre en puerto. Composición: trenza poliéster negra / cadeneta de plomo en alma.

Ref.	Diámetro (mm)	Color	Rotura en kg	Peso g/m	
C10050	8	Negro	385	215	5,30€



## Cabo emplomado para ancla ligera

Utilizada principalmente para el fondeo, ideal para posicionar correctamente la ancla. Flexible, agradable en manos, su funda textil poliéster permite una manipulación sin peligro para el casco o la cubierta. Emplomada sobre toda la longitud para una mayor eficacia. Cada longitud se acaba con una extremidad por un empalme sobre dedal de acero inoxidable. Color: negro hilo rojo.

Ref.	Diámetro (mm)	Longitud (m)	Weight (kg)	Carga de rotura (kg)	
C10610	10	30	5,6	1600	219,90€
C10612	12	35	9,4	2000	307,00€
C10614	14	40	12,7	2600	399,00€
C10616	16	50	18,3	4000	538,00€



## Cadenas y línea de fondeo

### Línea de amarre 4WATER

Línea de amarre poliéster blanca de fonde de 3 tonores, con terminal de acero inoxidable, entregada en bobina, fácil y práctica de usar.

- M22043 ø10 mm x 15 m..... **27,60€**      M22044 ø10 mm x 30 m..... **50,80€**      M22045 ø12 mm x 40 m..... **89,00€**



### Línea de amarre 4WATER

Kit listo, cadena ISO 4565 y cabo de 3 tonores 100% poliéster con empalme.

- M22046 Cabo ø8mm x 15m, cadena ø6mm x 5m..... **66,00€**  
M22047 Cabo ø10mm x 30m, cadena ø6mm x 10m..... **135,00€**  
M22048 Cabo ø14mm x 25m, cadena ø8mm x 15m..... **334,00€**  
M22049 Cabo ø14mm x 30m, cadena ø8mm x 18m..... **360,00€**



## Cadenita inox. CHAINERIES LIMOUSINES

Cadenita multiuso de acero inoxidable 316L pulido, eslabones largos, fabricación europea. No adaptada para una utilización de elevación de carga, no calibrada. Vendida al metro.

Diámetro cadena (mm)	2,5 mm	3 mm	4 mm
Peso por metro	0,09	0,14	0,24
Carga Máxima de Uso CMU	40	60	100
Referencia artículo	M22070	M22071	M22072
	> 3,70€	> 5,80€	> 7,70€

FONDEO

# ANCLAS & CADENAS

## Cadenas y línea de fondeo

CALIDAD  
PRECIO





**Chaineries LIMOUSINES**



Grado 40 Conforme ISO 4565



FABRICACIÓN EUROPEA

POSIBLES GASTOS DE TRANSPORTE

### Cadena galvanizada Grade 40 CHAINERIES LIMOUSINES

Cadena galvanizada en caliente, fabricación europea calibrada para molinetes de anclas. Cadena de excelente calidad (iso 4565), vendida al metro.

Diám (mm)	6	8	10	12	14
kg/m	0,82	1,47	2,29	3,31	4,61
Rotura (kg)	2300	4090	6400	9210	12540
Ref.	M22006	M22008	M22010	M22012	M22014
	> 4,50€	> 7,90€	> 11,70€	> 16,90€	> 23,40€

PREMIUM





Grado 70 certificado ISO 4565



**Chaineries LIMOUSINES**



FABRICACIÓN EUROPEA

POSIBLES GASTOS DE TRANSPORTE

### Cadena galvanizada FORCE 7 (Grade 70) CHAINERIES LIMOUSINES

La Force 7<sup>®</sup> es una cadena de alta resistencia galvanizada, de fabricación europea, calibrada para los molinetes. La Force 7<sup>®</sup> te permite doblar la resistencia de línea de fondeo o bien reducir el peso y volumen de tu línea de fondeo utilizando un diámetro inferior. Vendida al metro.

Diám (mm)	6	8	10	12	14
kg/m	0.82	1.45	2.30	3.30	4.60
Rotura (kg)	4000	7170	11200	16130	21950
Ref.	M22116	M22118	M22120	M22122	M22124
	> 14,70€	> 17,80€	> 21,80€	> 29,30€	> 35,00€

## Cadena Inox Grade 50 CHAINERIES LIMOUSINES

Cadena inox de fabricación europea, calibrada para molinetes. Cadena de excelente calidad certificada ISO 4565. Vendida al metro.

CALIDAD  
PRECIO





Grade 50 Conforme ISO 4565



FABRICACIÓN EUROPEA

POSIBLES GASTOS DE TRANSPORTE



**Chaineries LIMOUSINES**

Diám (mm)	6	8	10	12	14
kg/m	0,78	1,39	2,17	3,12	4,25
Rotura (kg)	2800	5000	7800	11300	15300
Ref.	M22056	M22058	M22060	M22062	M22064
	> 24,30€	> 35,90€	> 56,10€	> 80,60€	> 113,90€

## Accesorios ancla y cadena

CALIDAD  
PRECIO





Precaución: para cualquier uso en el que la seguridad esté en juego y la supervisión regular sea difícil, utiliza grilletes estampados.



FABRICACIÓN EUROPEA

POSIBLES GASTOS DE TRANSPORTE

### Grilletes galvanizados

Ref.	Modelo	Diámetro	Lote	CU (kg)	CR (kg)	
A A10065	Recto	6	Por 2	100	300	5,00€
A A10085	Recto	8	Por 2	200	600	5,50€
A A10105	Recto	10	Por 2	320	960	8,30€
A A10125	Recto	12	Unitario	520	1560	5,70€
A A10145	Recto	14	Unitario	680	2720	7,10€
A A10165	Recto	16	Unitario	800	3200	7,90€
B A10062	Lira	6	Por 2	100	400	5,20€
B A10082	Lira	20	Por 2	200	800	5,10€
B A10102	Lira	10	Por 2	320	1280	7,90€
B A10122	Lira	12	Por 2	520	2080	11,40€
B A10141	Lira	14	Unitario	680	2720	7,30€
B A10161	Lira	16	Unitario	800	3200	8,40€
B A10200	Lira	20	Unitario	1100	4400	17,90€

CALIDAD  
PRECIO





Resistencia excepcional



FABRICACIÓN EUROPEA

### Grillete estampado FOB

Estos grilletes de acero electrogalvanizado llevan el estampado de su CMU (Carga máxima de utilización). Poseen unos requisitos específicos y son testeados después de su fabricación. En caso de avería, la CMU dará fe a su compañía de seguros. Estos grilletes garantizan una calidad y resistencia excepcional para todos los usos cuando la seguridad está en juego y el control periódico resulta difícil, ejemplo: conexión de la cadena al pozo.

CU: Carga Utilización.

Ref.	Modelo	Diámetro (mm)	CU (kg)	CR (kg)	
A A10298	Recto	6	100	600	3,40€
A A10299	Recto	8	250	1500	4,00€
A A10300	Recto	10	400	2400	4,70€
A A10301	Recto	12	600	3780	6,20€
A A10302	Recto	14	800	4800	7,50€
A A10303	Recto	16	1000	6000	9,60€
A A10304	Recto	18	1300	7500	12,50€
A A10305	Recto	20	1600	9600	16,90€
A A10306	Recto	22	2000	12000	21,00€
B A10309	Lira	6	100	600	3,20€
B A10310	Lira	8	250	1500	4,10€
B A10311	Lira	10	400	2400	4,70€
B A10312	Lira	12	630	3780	5,50€
B A10313	Lira	14	800	4800	6,60€
B A10314	Lira	16	1000	6000	11,70€
B A10317	Lira	18	1100	6600	13,90€
B A10315	Lira	20	1600	9600	14,90€
B A10316	Lira	22	2000	12000	19,30€

### Grillete Force7 CHAINERIES LIMOUSINES

Grillete que permite la mejor continuidad de resistencia mecánica cadena-ancla sin par electrolítico. Su diseño sin espina permite una integración óptima en las punteras. Permite un montaje inmovilizable seguro y tratado anticorrosión.

Ref.	Diámetro cadena (mm)	Carga de rotura (kg)	
A10013	6	4033	56,00€
A10010	8	7170	64,30€
A10011	10	11200	70,00€
A10012	12	16130	87,80€

### Grillete de fondeo acero inoxidable KONG

El grillete de fondeo permite unir fácilmente un cabo a la cadena y retomar lateralmente por cada lado la tensión para evitar los golpes y estabilizar el barco en el fondeo. También puede ser utilizado para unir la cadena a una segunda ancla sobre el ancla principal sin debilitar la resistencia de la cadena principal.

Ref.	Diámetro cadena (mm)	Carga de ruptura (Kg)	
A09620	6-8	2500	26,80€
A09625	10-12	5000	54,50€

### Eslabón giratorio galvanizado

Ref	Diámetro (mm)	Carga de trabajo (kg)	
A A09170	8	nc	7,70€
B A09101	10	1020	15,20€
B A09182	12	1630	17,00€
B A09184	14	2350	25,00€
B A09186	16	3260	32,70€



La carga de trabajo puede estimarse dividiendo la carga de rotura por 3.

## ➤ Marcador de longitud de cadena

Permite marcar 25m de cadena, o sea 14 piezas para una cadena de 6mm, 10 piezas para una de 8mm, 8 piezas para una cadena de 10mm, 6 piezas para 12mm.

Diámetro cadena (mm)	6	8	10	12
Blanco	M23006B 8,60€	M23008B 8,90€	M23010B 8,90€	M23012B 8,90€
Azul	M23006L 8,60€	M23008L 8,90€	M23010L 8,90€	M23012L 8,90€
Rojo	M23006R 8,60€	M23008R 8,90€	M23010R 8,90€	M23012R 8,90€
Amarillo	M23006J 8,60€	M23008J 8,90€	M23010J 8,90€	M23012J 8,90€
Verde	M23006V 8,60€	M23008V 8,90€	M23010V 8,90€	M23012V 8,90€



NEW

## ➤ Kit marcador de cadena ANCHORIGHT

Ideales para marcar tus cabos de amarre, estos marcadores de cadena no se sueltan, están atornillados y diseñados para permanecer en su sitio durante muchas temporadas. La placa guía se puede personalizar según sus preferencias. El kit incluye 6 placas de 5 marcadores en 6 colores (es decir, 30 marcadores), tornillos de acero inoxidable y una placa guía para atornillar o clavar en el pozo de anclas. Disponible para diferentes diámetros de cadena.

A10318 8 mm.....	29,90€	A10320 12 mm.....	62,00€
A10319 10 mm.....	33,00€	A10321 14 mm.....	87,00€



## Guardacabos galvanizado

Se suministran por pares de Ø10 a Ø18, e individualmente de Ø20 a Ø24. Varios diámetros disponibles:

A09402 10 mm.....	3,30€
A09422 12 mm.....	4,80€
A09442 14 mm.....	5,50€
A09462 16 mm.....	8,20€
A09482 18 mm.....	11,50€
A09502 20 mm.....	8,00€
A09505 22 mm.....	8,40€
A09508 24 mm.....	10,80€



## Eslabón para remachar inoxidable AISI 316

Eslabón de acero inoxidable compuesto de 8 pernos para asegurar cargas de trabajo y de rotura equivalentes o superiores a la de las cadenas correspondientes. Medidas en mm que corresponden exactamente a las dimensiones de las cadenas calibradas para barboten.

A09730 6 mm.....	12,60€
CR : 1630 kg	
A09731 8 mm.....	15,80€
CR : 3200 kg	
A09732 10 mm.....	21,00€
CR : 5000 kg	
A09733 12 mm.....	26,80€
CR : 6500 kg	

## Unión cadena-ancla inox articulada KONG

Su concepto patentado permite evitar la tensión sobre el tornillo y garantiza una resistencia excepcional a la rotura.

A09614 Cadena Ø 6 a 8 mm .....	79,90€
R : 2 500 kg	
A09615 Cadena Ø 8 a 12 mm .....	143,00€
R : 5 000 kg	
A09616 Cadena Ø 12 a 14 mm .....	376,00€
R : 9 000 kg	



## Unión cadena-ancla inox fija KONG

Su concepto patentado permite evitar la tensión sobre el tornillo y garantiza una resistencia excepcional a la rotura.

A09617 Cadena de 6/8 mm.....	42,20€
R : 2 500 kg	
A09618 cadena de 8/12 mm .....	55,20€
R : 5 000 kg	



## Unión cadena-ancla inox

Este accesorio facilita la unión y la articulación perfecta entre el ancla y la cadena, facilitando el paso por la puntera. Impide la pérdida accidental del ancla.

A09608 Cadena Ø 8 mm .....	81,00€
R : 2000 kg	
A09610 Cadena Ø 10 mm .....	131,00€
R : 5000 kg	
A09612 Cadena Ø 12 mm .....	218,00€
R : 7500 kg	



## Gancho de trabajo

Se instala en los eslabones de la cadena y libera el molinete de la carga de tracción. Fabricado en inox AISI 316 moldeado en cera y pulido.

A09650 Cadena Ø 6 a 8 mm .....	23,00€
Carga de rotura: 3,9 T	
A09651 Cadena Ø 10 a 12 mm .....	61,50€
Carga de rotura: 6,3 T	



## Unión cadena-ancla acodado

En inox 316 pulido. Permite un buen posicionamiento en la puntera en cada subida del ancla.

A09601 Cadena de 6/8 mm.....	83,60€
CT = 1800 kg, CR = 3720 kg	
A09602 Cadena 10/12 mm .....	221,00€
CT = 2000 kg, CR = 6770 kg	



Nuevo diseño para una mayor eficiencia y longevidad

## Gancho de trabajo WICHARD

El gancho de trabajo asegura el fondeo sujetando la tensión de la cadena. Evita el roce (ruido y desgaste) de la cadena del ancla sobre roldanas o punteras. Se coloca entre dos eslabones de la cadena con una sola mano. En acero inoxidable 316L para una resistencia máxima a la corrosión.

Ref.	Diámetro cadena (mm)	L (mm)	Ø Cabo máx. (mm)	Carga de trabajo (kg)	Carga de rotura (kg)
A09645	8	82	16	480	1600
A09646	10	103	20	720	2400
A09647	12	122	23	960	3000



# ANCLAS & CADENAS

## Punteras

### Puntera fija

M30020 159 x 51 mm ..... 38,90€

M30021 280 x 51 mm ..... 126,00€



### Respiradero para pozo de ancla

Respiradero para la ventilación del pozo de la cadena y el drenaje de agua.

M30080 Inox..... 5,20€

M30085 Plástico ..... 3,30€



### Roldana de puntera BAVARIA

Diámetro 100 mm.

M30054 ..... 82,50€



### Puntera basculante separada

Inox grosor 3mm.

M30051 300 x 80 mm ..... 180,00€

Para ancla max 10 kg.

M30053 500 x 80 mm ..... 212,00€

Para ancla max 20 kg.



Especial ancla de arado



### Roldana para puntera



M30026 ø54 , 1 48, Ø eje 13 mm ..... 17,60€

M30027 ø54 , 1 62, Ø eje 13 mm ..... 19,50€

M30028 ø70 , 1 62, Ø eje 13 mm ..... 23,40€



M30025 ø63.5 , 1 43, Ø eje 10 mm

34,00€

# ESCALERAS

### Escalera espejo de popa

4 peldaños en polipropileno antigolpe tratado anti UV, altura total: 135 cm, cabo nilón ø9 mm.

M56050 ..... 55,00€



CALIDAD PRECIO

### Escalera inox plegable

Peldaños plástico. Topes ajustables.

Modelo	2 + 1 peldaños	2 + 2 peldaños	3 + 2 peldaños
Longitud abierta (mm)	840	1070	1335
Longitud cerrada (mm)	500	570	762
Anchura (mm)	300	300	300
Ref.	M56210	M56215	M56218
	164,00€	199,90€	230,00€



### Escalera de aluminio y plástico

De aluminio anodizado, tubo Ø 25mm, peldaños de plástico, asas y apoyos pivotantes para plegar y almacenar.

Ancho: 35 mm. L = 26 cm. Carga máxima: 120 kg.

M56003 3 peldaños, A 90 cm ..... 76,00€

M56004 4 peldaños, A 120 cm ..... 94,00€

M56005 5 peldaños, A 145 cm ..... 112,00€



MINI PRECIO

### Escalera inox + madera plegable

De tubo de inox y peldaños de madera, plegable, apoyos regulables, fijación en el espejo de popa. Entregado con soportes de fijación.

Modelo	2 + 2 peldaños	3 + 2 peldaños
Longitud abierta (mm)	1070	1320
Longitud cerrada (mm)	589	815
Anchura (mm)	280	280
Ref.	M56304	M56315
	268,00€	289,00€



### Escalera telescópica para plataforma

Plegable, en inox. Ancho exterior: 285 mm. Instalación en plataforma

M56233 3 peldaños ..... 126,90€

L: 880 mm abierta, 360 mm cerrada

M56234 4 peldaños ..... 170,00€

L: 1160 mm abierta, 374 mm cerrada



### Escalera para neumática

M56205 2 peldaños ..... 84,00€

L 93 cm

### Escalera para neumática plegable

Escalera adaptada para pequeñas embarcaciones a motor y para espejo de popa de neumáticas. 1 + 2 peldaños.

M56300

Peldaños inox/madera

165,00€

L : 56 cm x a : 21 cm.



### Escalera + plataforma

Escala acero inoxidable concebida para todo tipo de barcos. Garantiza comodidad y estabilidad gracias a su plataforma y sus escalones anchos en polímero antideslizante.

M56350 2 escalones ..... 292,00€



### Patas de apoyo

M56006 Plástico para el tubo Ø 25 ..... 18,20€

el par

M57015 Inox para el tubo Ø 25 ..... 24,80€

Patas ajustables en longitud.



### Iluminación LED escalera

Mini foco empotrado a fijar para escaleras telescópicas con peldaño simples o dobles barrotos. Encendido automático al contacto con el agua. Batería sellada, duración de 100 horas. Se monta presionando desde arriba. Se venden por pares.

M57016 Peldaño estándar 38 mm ..... 25,60€

M57017 Peldaño XL 57mm ..... 25,60€



### Peldaño para escalera

	Ref.	Modelo	Entreje (mm)	
A	M57010	De plástico para escalera aluminio	335	14,20€
B	M57210	De madera para escalera inox	218	25,00€
B	M57215	De madera para escalera inox	252	26,20€
B	M56305	De madera para M56304-M56315	252	19,80€



### Escalera telescópica pivotante para espejo de popa PLASTIMO

4 peldaños, 3 en PVC antideslizante y confortables incluso descalzos. Tubos inox 316L.

Dim abierto: 117 x 30 cm / Long. plegada: 64,9 cm.

M56351 ..... 318,00€



### Escalera para plataforma

Tubo de inox y peldaños de madera. Abatible sobre la plataforma. Plegable, 1+ 2 escalones. L : 73 cm, a : 28 cm.

T50930 ..... 163,00€



### Peldaño inox

Dimensiones: L. 300mm x a. 130mm, tubo ø 25 mm, patinas 3 agujeros.

M56240 ..... 39,00€



### Platinas de fijación en espejo de popa

Para tubo Ø 25 mm

M56420 El par ..... 24,90€

### Articulación para escalera

Para tubo Ø 25 mm

M56410 la unidad ..... 11,80€





## Plataforma universal

En tubo inox 316L, madera resistente al agua de mar, fijaciones adaptadas a muchos modelos de barcos. Ideal para el baño, el esquí náutico y el buceo. También es un elemento de seguridad. Entregado sin escalera. Se adapta a todas las embarcaciones gracias a su soporte articulado y a su medida reducida.



T50915 45 x 48 cm  
313,00€



T50916 60 x 55 cm  
326,00€

## BOYAS

PREMIUM

### Boya de ancla GRIPPY

Boya compacta y ligera, equipada de un sistema luminoso automático para poder localizar su ancla de noche (versión LIGHT). La boya se ajusta automáticamente en función de la altura del agua y se queda perpendicular del ancla. Ganchos inferiores prácticos para la recuperación de la boya después de la utilización. Gancho para balcón incluido. Cabo trenzado HMPE 100% DYNEEMA (carga de ruptura 600 kg). Dim ø 20 cm / Peso: 1.2kg

Modelo	Basic	Light
Peso	1,2	1,3
Longitud de cable	15	25
Opción(es)		Carga de batería solar + luz
Referencia artículo	M50010	M50011
	279,00€	362,00€

### Gancho de boya de ancla GRIPPY

Gancho para enganchar a las boyas Grippy LIGHT o BASIC que permite sujetarlas al balcón.

M50012  
**35€<sup>00</sup>**



— Modelo Basic & Light  
— Modelo Light solamente

FONDEO



### Boya de ancla SWI-TEC

Permite soltar el ancla sin problema. Se puede utilizar hasta una profundidad de 20 m, permaneciendo siempre vertical al anclaje. Se ajusta por enrollamiento a la altura del agua (marea). Alto punto de rotura (500 kg). Marca la posición exacta del ancla, sin necesidad de calcular la longitud de la marea.

Materiales: plástico, acero A316, cinta de poliéster.

ø = 30 cm, A = 42 cm

M50002 ..... >295,00€

POSIBLES GASTOS DE TRANSPORTE



### Soporte boya de ancla SWI-TEC

Compatible con la boya de ancla M50002

M50003 ..... >150,00€



**Amarrar correctamente tu barco al giratorio inferior. No utilizar acero inoxidable con las varillas galvanizadas para evitar la corrosión**



### Boya de cuerpo muerto DAN FENDER

En PVC flexible, tratado anti-UV. Varilla galvanizada. Giratorio y aza de amarre. Hinchable.

M50630 ø 240 mm / 7 kg

**97€<sup>00</sup>**

M50640 ø 320 mm / 17 kg

**123€<sup>00</sup>**

M50650 ø 405 mm / 34 kg

**172€<sup>00</sup>**

M50660 ø 480 mm / 61 kg

**197€<sup>00</sup>**

M50675 ø 605 mm / 120 kg

**259€<sup>00</sup>**

CALIDAD PRECIO

### Boya para línea de agua

M50020 Blanca/roja  
Dim. ø 60 x 140 mm



M50005 Naranja,  
ø 75 mm



M50221 Naranja,  
ø 150 mm,  
hinchable



M50006 Blanca,  
ø 75 mm



### Boya de fondeo

A : 390mm, ø 250 mm, 0,5Kg



M50030 Naranja ..... 21,90€  
M50035 Amarillo ..... 21,90€  
M50032 Blanco ..... 21,90€

### Boya bicónica

Flotabilidad total: la boya está bajo del agua, flotabilidad útil: la boya flota sobre el agua.



M50072 ø 22 cm - A: 49 cm, naranja ..... 15,30€  
Peso 0.4 kg, flotabilidad total : 8 kg, flotabilidad útil : 5 kg

M50070 ø 32 cm - A: 80 cm, naranja ..... 25,40€  
Peso 1,2 kg, flotabilidad total: 25 kg, flotabilidad útil: 15 kg

Pulimento liquido para metales.

M50071 ø 32 cm - A: 80 cm, amarilla ..... 25,40€  
Peso 1,2 kg, flotabilidad total: 25 kg, flotabilidad útil: 15 kg.

# BICHEROS & MOSQUETONES DE FONDEO

## Bicheros



## Bicheros

	Ref.	Modelo	Longitud (m)	Diámetro (mm)	
A	M65130	Aluminio	1.3	25	15,90€
A	M65180	Aluminio	1.8	28	16,50€
B	M65190	Fibra de vidrio	1.8	25	25,70€
C	M65280	Madera barnizada	1.8	28	18,50€
D	M65314	Telescópico de alu	0,68 a 0,90	25	22,00€
D	M65301	Telescópico de alu	1,20 a 2,10	30	27,00€



## Bichero REVOLVE

¡Revolve reinventa el bichero! Este bichero muy ligero y robusto, fabricado con materiales composite, es fácil de desenrollar y enrollar para utilizarlo rápidamente y guardarlo de forma compacta. Longitud 1,90 m.

M65129 ..... 144,00€



## Terminal de bichero hembra

Terminal a encajar.

M65310 Ø 25 mm ..... 5,90€  
M65313 Ø 28 mm ..... 8,70€

## Mosquetones de fondeo y pasa amarras

**BICHERO DOCKHOOK**

El Dockhook te permite pasar tu amarra a la cornamusa de amarre más fácil y rápidamente. Dim: 138 cm a 200 cm, Ø 25 mm.

M65125  
**65€<sup>00</sup>**

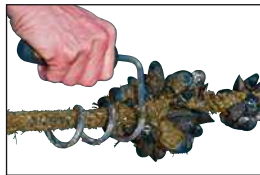

## Limpiador de cabos ROPE CLEANER

Permite limpiar los cabos de amarre u otros cabos sumergidos. Su diseño único permite eliminar fácilmente conchas y algas, ahorrando tiempo y dinero! Adecuado para cabos de hasta 32 mm de diámetro.

M65131 ..... 39,90€

**AD INFO** Producto de calidad, muy robusto.

**HOOK & MOOR**

**Pasa amarras HOOK & MOOR**

Innovador soporte de cabo de amarre telescópico para pasar las amarras a través de una cornamusa o una anilla de amarre desde tu embarcación. Este pasa amarras también sirve como gancho telescópico para embarcaciones una vez bloqueado el mosquetón en la parte superior del gancho.

M65126  
100-180 cm  
**174€<sup>90</sup>**

M65127  
125-320 cm  
**239€<sup>00</sup>**

M65128  
Soporte Hook & Moor  
**15€<sup>90</sup>**

**PREMIUM**



## Atrapa cabo de fondeo Ghook

El atrapa cabo Ghook te permite recuperar el cabo fácilmente y rápidamente. Puedes ajustar un cabo (no incluido) en función de tu francobordo para bajar la pinza a la altura del cabo de fondeo.

M65124 ..... 54,90€

**Pasa amarras**

Además de su función como bichero, el gancho permite enganchar la argolla y recoger el cabo de amarre en un solo movimiento.

Bichero telescópico para embarcaciones (105/245cm) fabricado en polímero tecno especial de muy alta resistencia, mango en aleación ligera anodizada.

Bichero telescópico para embarcaciones (105/245cm) fabricado en polímero tecno especial de muy alta resistencia, mango en aleación ligera anodizada.

M65121 ..... 81,00€

## Mosquetón de fondeo



Mosquetón de fondeo inox, entregado con pletina de fijación y tornillos. Fijar en la punta del bichero (de madera o alu) para enganchar la anilla de las boyas de fondeo. R= Carga de rotura.

M66330 R: 2500 kg - L : 10 cm ..... 25,30€  
M66332 R: 4500 kg - L : 12 cm ..... 41,00€  
M66333 R: 4500 Kg - L : 17 cm ..... 53,30€

## Mosquetón automático "Let's Go Line"

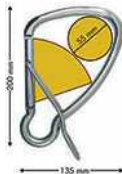

Permite engancharse rápidamente a un muerto, cornamusa, boya, recuperar o desplazar rápidamente un guía. Desenganche fácil. Apertura: 3,4cm. Peso: 350g. Resistencia tracción: 2.200 kg. De inox AISI 316.

M66335 ..... 90,00€



Dimensiones defensas Ø mm x L mm



MINI PRECIO

## Defensas 2 ojos MAJONI

Fabricadas en PVC flexible de alta calidad, tratadas anti UV, entregadas sin cabo.

Color		Blanco	Azul
Dimensiones (cm)	Eslora máx. del barco (m)		
9 x 30	4	M54039 14,30€	M54044 14,30€
12 x 42	7	M54040 15,80€	M54045 15,80€
15 x 60	10	M54041 22,40€	M54046 22,40€
19 x 68	11	M54042 31,50€	M54047 31,50€
22 x 72	13	M54043 40,30€	M54048 40,30€
30 x 90	15	M54050 82,50€	M54055 82,50€

CALIDAD PRECIO



## Defensas 2 ojos reforzadas POLYFORM

Defensas muy resistentes con anillos reforzados adaptados para un uso intensivo.

Color		Blanco	Azul
Dimensiones (cm)	Eslora máx. del barco (m)		
F01:13 x 56	4	M54060 37,00€	M54070 37,00€
F1:15 x 61	5,5	M54061 46,90€	M54071 46,90€
F2:22 x 61	9	M54062 59,90€	M54072 59,90€
F3:22 x 74	9	M54063 67,60€	M54073 67,60€
F4:22 x 104	9	M54064 103,00€	M54074 103,00€
F5:29 x 77	14	M54065 125,00€	M54075 125,00€
F6:29 x 109	15	M54066 177,00€	M54076 177,00€

## Boya defensa POLYFORM

Boya defensa muy resistente, pensada para condiciones duras. También puede servir de boya de localización o balizamiento.

Color		Blanco	Rojo	Azul
Dimensiones (cm)	Ø ojo (mm)			
A1: Ø 29	22	M50231 47,00€	M50239 47,00€	M50244 47,00€
A2: Ø 39	25	M50232 66,30€	M50241 66,30€	M50245 66,30€
A3: Ø 46	28	M50233 90,80€	M50242 90,80€	M50246 90,80€
A4: Ø 55	28	M50234 119,00€	M50243 119,00€	M50247 119,00€

## Boya defensa redonda DAN FENDER

Perfecto para embarcaciones con poco franco bordo

Ref.	Dimensiones (mm)	
M50400	Ø170 x A 310	42,00€
M50401	Ø210 x A 360	48,00€



CALIDAD PRECIO

MINI PRECIO



## Defensas con traversante MAJONI

Fabricadas en PVC flexible de gran calidad. Tratadas anti UV, entregadas con cabo.

Ref.	Dimensiones (cm)	Eslora máxima del barco (m)	
M52150	10 x 30	6	16,40€
M52151	15 x 43	8	25,30€
M52152	20 x 55	10	39,90€
M52153	25 x 68	12	57,10€



## Defensas 2 ojos reforzadas DAN FENDER

En PVC reforzado. Válvula metálica.

Color		Blanco/Negro
Dimensiones (cm)	Eslora máx del barco (m)	
520: 12,5 x 54	7	M54057 41,00€
623: 15 x 64,5	7	M54058 50,40€
827: 20 x 76,5	9	M54068 73,90€
1025: 25 x 70	14	M54163 89,90€
1232: 30 x 88	18	M54181 133,00€



## Defensa peldaño MAJONI

Polivalente, protege el casco y permite subir a bordo. En PVC flexible hinchable.

M54021 2 peldaños ..... 25 x 12 x 55 cm	70,60€
M54022 3 peldaños ..... 25 x 12 x 75 cm	76,90€

## Defensa peldaño DAN FENDER

Entregada sin cabo. Peso máx 100 kg

	Ref.	Modelo	Dimensiones (cm)	
A	M54020	1 peldaño	40 x 40 x 20,5	93,70€
B	M54023	2 peldaños	45 x 56 x 18	112,00€



## Cabo para defensas

Cabo listo para usar, incluyendo un empalme, todo en trenza forrada de poliéster. Ideal para la instalación de tus defensas.

Color		Blanco	Azul	Negro
Diámetro (mm)	Longitud (m)			
6	1,5	C10360 3,50€	C10363 3,50€	C10366 3,50€
8	1,5	C10361 4,20€	C10364 4,20€	C10367 4,20€
10	2	C10362 6,40€	C10365 6,40€	C10368 6,40€

# PROTECCIONES Y DEFENSAS



## Defensa plana OUTILS OCEANS

Cara externa en poliéster cubierto de PVC ultra resistente contra las agresiones, cara interna apelmazado ultra suave para el casco.

M54210 Modelo pequeño, azul ..... **72,40€**  
Dim : 24 x 46 x 10 cm

M54202 Modelo pequeño, blanco ..... **72,40€**  
Dim : 24 x 46 x 10 cm

M54199 Modelo grande, azul ..... **89,00€**  
Dim : 40 x 55 x 10 cm

M54201 Modelo grande, blanco ..... **89,00€**  
Dim : 40 x 55 x 10 cm



## Defensas articuladas PLASTIMO

Ideal para embarcaciones con un franco bordo convexo, como las semirrigidas.

PVC rotomoldeado tratado antiUV.

Entregada con 1 m de cabo ø 5 mm.



	Ref.	Dimensiones (cm)	Color	
<b>A</b>	M50402	ø12 x 48	Blanco	<b>32,50€</b>
<b>B</b>	M50403	ø12 x 48	Azul	<b>32,50€</b>
<b>C</b>	M50406	ø12 x 48	Negro	<b>32,50€</b>
<b>A</b>	M50407	ø15 x 60	Blanco	<b>44,90€</b>
<b>B</b>	M50408	ø15 x 60	Azul	<b>44,90€</b>
<b>C</b>	M50409	ø15 x 60	Negro	<b>44,90€</b>

PREMIUM

## Defensa plana AD

Cara externa en PVC, tratada anti UV, cara interna en tejido con polar para proteger el casco. Color: negra.

M54275

Dim : 60 x 20 x 10 cm

**59€<sup>00</sup>**



M54274

Dim : 60 x 40 x 10 cm

**79€90**



## Fundas extensibles NEOFEND

neofend

Funda defensa 100% neopreno elástico, lavable a máquina.

Sus principales características son: elasticidad, resistencia a los cortes y al aplastamiento y muy alta resistencia al desgaste, al envejecimiento atmosférico y al calor.

También son resistentes a muchos productos químicos, aceites y disolventes.

Color	Modelo	Dimensiones (cm)	Color	
			Azul/negro	Gris/Beige
	F1	15 x 60	M54800 <b>16,30€</b>	M54808 <b>16,30€</b>
	F2	22 x 62	M54801 <b>19,80€</b>	M54809 <b>19,80€</b>
	F3	22 x 76	M54802 <b>22,80€</b>	M54810 <b>22,80€</b>
	F5	31 x 76	M54803 <b>31,40€</b>	M54811 <b>31,40€</b>
	A1	29 x 37	M54804 <b>19,30€</b>	M54812 <b>19,30€</b>
	A2	40 x 50	M54805 <b>27,20€</b>	M54813 <b>27,20€</b>
	A3	48 x 60	M54806 <b>34,90€</b>	M54814 <b>34,90€</b>
	A4	56 x 70	M54807 <b>63,70€</b>	M54815 <b>63,70€</b>



## Fundas extensibles FENDRESS

Funda de tela elástica para adaptarse perfectamente a la forma de la defensa.



Color	Dimensiones (mm)	Espesor	Color		
			Azul oscuro	Negro	Gris
	F0: ø 15 x 40	Simple, el par	M54630L2 <b>22,40€</b>	M54630N <b>22,40€</b>	M54630G <b>22,40€</b>
	F1: ø 15 x 61	Simple, el par	M54632L2 <b>24,70€</b>	M54632N <b>24,70€</b>	M54632G <b>24,70€</b>
	F2: ø 21 x 63	Simple, el par	M54633L2 <b>25,80€</b>	M54633N <b>25,80€</b>	M54633G <b>25,80€</b>
	F3: ø 23 x 76	Simple, el par	M54635L2 <b>31,40€</b>	M54635N <b>31,40€</b>	M54635G <b>31,40€</b>
		Doble, la unidad	M54645L2 <b>31,40€</b>	M54645N <b>31,40€</b>	-
	F4: ø 22 x 104	Simple, el par	M54636L2 <b>53,70€</b>	M54636N <b>53,70€</b>	M54636G <b>53,70€</b>
	F4: ø 23 x 104	Doble, la unidad	M54646L2 <b>45,00€</b>	M54646N <b>45,00€</b>	-
	F5: ø 30 x 76	Simple, el par	M54637L2 <b>45,00€</b>	M54637N <b>45,00€</b>	M54637G <b>45,00€</b>
		Doble, la unidad	M54647L2 <b>45,20€</b>	M54647N <b>45,20€</b>	-
	Large : ø 30 x 90	Simple, el par	M54639L2 <b>57,70€</b>	M54639N <b>57,70€</b>	M54639G <b>57,70€</b>
	F6: ø 30 x 107	Doble, la unidad	M54648L2 <b>49,90€</b>	M54648N <b>49,90€</b>	-
	F7: ø 38 x 104	Simple, el par	M54638L2 <b>74,90€</b>	M54638N <b>74,90€</b>	M54638G <b>74,90€</b>
		Doble, la unidad	M54649L2 <b>53,70€</b>	M54649N <b>53,70€</b>	-
	F8: ø 38 x 147	Doble, la unidad	M54650L2 <b>78,90€</b>	M54650N <b>78,90€</b>	-
	F10: ø 46 x 127	Doble, la unidad	M54651L2 <b>109,90€</b>	M54651N <b>109,90€</b>	-
	A1: ø 29 x 37	Simple, el par	M55000L2 <b>39,00€</b>	M55000N <b>39,00€</b>	-
	A2: ø 39 x 50	Simple, el par	M55001L2 <b>43,00€</b>	M55001N <b>43,00€</b>	-
	A3: ø 47 x 59	Simple, el par	M55002L2 <b>67,40€</b>	M55002N <b>67,40€</b>	-
	A4: ø 55 x 71	Simple, el par	M55003L2 <b>68,50€</b>	M55003N <b>68,50€</b>	-
	A5: ø 70 x 94	Simple, el par	M55004L2 <b>102,00€</b>	M55004N <b>102,00€</b>	-



MINI PRECIO

## Defensa plana

Defensa plana semirrigida, ningún riesgo de desinflado, no absorbe el agua. Mantenimiento fácil, muy eficaz en caso de pequeños espacios entre barcos amarrados.

M54196 500 x 300 x 50 mm ..... **36,90€**

M54197 650 x 300 x 70 mm ..... **66,90€**

M54198 950 x 300 x 70 mm ..... **84,90€**



## Protección casco AD

Protege eficazmente tu casco de los rastros dejados por las defensas. Vendida por unidad.  
Dim: 2 x 0.7m.

- G95229 Ripstop ..... **55,60€**  
Fabricación tejido el 100 % Poliéster Ripstop 600 D recubierto PU, resistente a los rasguños y tratado UV.
- G95228 Premium ..... **81,40€**  
Fabricación alta gama en tejido el 100 % acrílico 310g/m<sup>2</sup>, especial marina, excelente resistencia a los UV y al entorno marino. Costuras hilo 100% poliéster muy alta tenacidad.



## Gancho para defensa

Este gancho permite tener las defensas pre-ajustadas a la altura deseada.

- M54560 Para guardamancebos, por 2 ..... **18,50€**
- M54561 Para tubo 20-25 mm - por 2 ..... **21,00€**
- M54563 Para tubo 26-32 mm - por 2 ..... **23,60€**

## Soporte de defensa modular

Permite guardar las defensas cuando se navega. Se venden a la unidad.

- M54480 ø 17 cm ..... **58,00€**
- M54482 ø 21,5 cm ..... **59,00€**
- M54484 ø 25 cm ..... **75,40€**
- M54485 ø 30,5 cm ..... **75,40€**



## Hinchador para defensas

Hinchador doble acción concebido para el hinchado de las defensas. Entregado con 2 adaptadores.

- M54200 ..... **19,00€**

## Accesorios de montaje soporte de defensa modular



- M54490 Enlace ..... **19,40€**  
Permite unir 2 puertas de guardabarros. Se vende en paquetes de 2 unidades.



- M54491 Fijación ..... **21,10€**  
Permite acoplar el soporte para defensas a balcones de Ø 22 a 30 mm. Permite acoplar el soporte para defensas a balcones de Ø 22 a 30 mm.

## Gancho defensa FASTFENDER

Engancha tus defensas en un segundo sin nudos.



- M54564 Para guardamancebo, por 2 ..... **25,90€**

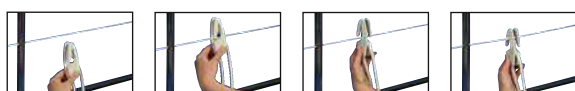

- M54565 Para tubo 20-25 mm - por 2 ..... **25,90€**
- M54566 Para tubo 26-32 mm - por 2 ..... **30,90€**

## Defensas multiuso



- M56119 Ocean PVM1 ..... **132,00€**

Defensa universal multiusos de espuma flexible con gran capacidad de absorción de impactos.

Uso: defensa de proa, defensa de popa, defensa de pantalán / pasarela.

L x An x Al: 60 x 17 x 25 cm. Peso: 3,2 kg



- M56130 FenderFlex ..... **154,00€**

Defensa multiuso ajustable: proa, popa, francobordo, muelle y pasarela. Protege la proa del impacto con el ancla. Fácil de colocar con 2 extremos. Largo x ancho x alto (plegado): 72 x 32 x 16,5 cm. Peso: 6 kg.

## Defensa de proa

Elemento indispensable para proteger eficazmente la proa de tu barco de los golpes en el momento de las operaciones de amarre.

M56112 Majoni

**55€**  
**90**

60 x 14 cm, peso: 1,8 kg



M56118 Ocean Blade  
**134€00**  
104 x 12 cm



**PREMIUM**

## Defensa de proa

Elemento indispensable para proteger eficazmente la proa de tu barco de los golpes en el momento de las operaciones de amarre.

- M56114 Modelo pequeño ..... **30,00€**
  - M56115 Modelo grande ..... **57,00€**
- Dim (Lxa) : 32 x 37 cm. Dim (Lxa) : 51 x 52 cm.

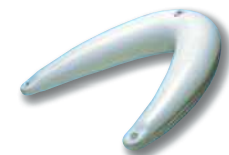

FONDEO

# PROTECCIONES Y DEFENSAS

## Defensa de popa OCEAN

Defensa de popa ideal para proteger parte de la traseira durante las maniobras de amarres. Ligera y resistente, asegura una absorción máxima de los choques más violentos.

M56122 Match 60

154,60€

Dim. : 60 x 32 x 25 cm, ángulo de 60



M56123 Match 80

154,60€

Dim. : 66 x 28 x 24 cm, ángulo de 80



## Defensa popa hinchable

Proporcionará una protección instantánea, especialmente cuando esté amarrado en un puerto deportivo. Dimensiones: 19 x 54 x 24 cm.

M56124 ..... 98,00€

## Protección de roda inox en triangular

Fácil de instalar. La protección en inox protege la roda de la subida del ancla. Ancho: 350 x alto: 345 mm, espesor: 1,5 mm, peso : 0.95 kg.

T55316 ..... 88,50€



## Defensas de pantalán



## Flex fender

Defensa de pantalán multiusos. Plástico flexible, puede ser utilizado a plano, sobre un ángulo o curva. Dim : 60 x 30 x 8 cm.



M56120 ..... 49,90€

## Defensa de muelle MAJONI

Fabricado en PVC rotomoldeado resistente a los rayos UV, puede fijarse mediante tornillo o collarín. Su flexibilidad permite utilizarlo en esquinas. Modelo flexible de 100 x 12 x 7 cm.

M54558 ..... 58,20€



## Defensa de pantalán 3/4



M54570 Bumper ø 18 x 40 cm ..... 42,40€

PVC rotomoldeado, resistente a los rayos UV.



M54580 Bumproof ø 24 x 110 cm ..... 94,60€

Defensa de muelle de PVC rotomoldeado y tratado contra los rayos UV, fijada mediante tornillo o collarín.



M54583 Bumper ø 30,7 x 90 cm ..... 111,00€

Sus agujeros oblongos le permiten adaptarse a todos los pantalanes con una posibilidad de ajuste de 40 a 120 mm del borde.

## Defensa de pantalán

Moldeado a partir de un material polimérico ligero y suave al tacto, resistente a los rayos UV, a las grietas y al aplastamiento. Dimensiones: 46 X 11,5 cm.



M54559 46 x 11,5 cm ..... 20,40€

Rueda



M54557 50 x 7 x 10 cm ..... 28,00€

En PVC flexible, fijación por tornillos o encolado.



NEW

M54586 25 x 90 cm ..... 109,00€

Defensa de muelle en PVC rotomoldeado, con tratamiento U-V. Se fija mediante tornillo o collarín. Defensa de muelle ajustable y polivalente.

## Kit de fijación

Kit de montaje para defensa de pontón. Incluye : 1 perno en T (ø 10 mm, a: 40 mm), 1 tuerca y 1 arandela de acero inoxidable. Varios kit de fijación son necesarios según la longitud del bumper.

M54582 ..... 9,90€



## Multi Dock Fender

Protección válida para la mayoría de los pantalanes. Puede fijarse tanto a lo largo como en ángulo. Permite la integración de una defensa (ref. M54057) para mayor protección. Suministrado con eje de fijación.

M54577

Modelo Mini 950 x 120 mm

56€  
00



Misma utilización que el Multi Dock Fender M54576, pero con dimensiones reducidas. No permite la integración de una defensa.



M54576

Modelo estándar 900 x 180 mm

94€  
90



Se puede utilizar como modelo recto o en ángulo

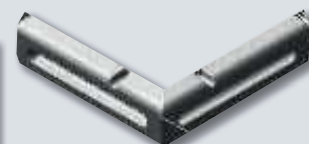
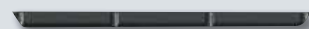

PREMIUM



**NEW**



**Anti gaviota STOPGULL FALCON**

Diseñado para mantener a las gaviotas alejadas de grandes embarcaciones, yates, megayates y puertos deportivos. Se activa con una ligera brisa y realiza vuelos picados muy realistas de hasta 13 m de altura. Fácil de instalar, está fabricado con tejido aeronáutico de alta resistencia y se suministra con un mástil telescópico (2 tamaños).

G59537

Mástil telescópico 5 metros

**120€<sub>00</sub>**

G59538

Mástil telescópico de 7 metros

**135€<sub>00</sub>**

**Anti gaviota giratorio**

Sistema rotatorio bajo la presión del viento que asusta a las gaviotas. El sistema se pliega fácilmente antes de navegar. La envergadura 185 cm.

G59530

Estándar -  
185 cm de luz

**77€<sub>00</sub>**

G59536

XL -  
235 cm de envergadura

**95€<sub>00</sub>**



**Anti gaviota giratorio**

G59531

Fijación por abrazadera

**68€<sub>00</sub>**

Para tubos y barandillas  
Ø 22 a 38 mm



G59532

Fijación tubo

**49€<sub>40</sub>**

Para tubo bimini (abierto)  
Ø 22 a 38 mm



G59533

Soporte lastrado de cubierta plana

**69€<sub>00</sub>**

Permite colocar el dispositivo StopGull Air / Air XL sobre cualquier superficie, plana o ligeramente inclinada. Lastrado para evitar su desplazamiento.



**Búho**

Mantiene a los pájaros alejados y evita la suciedad en el barco. Puede ser llenado con arena. Cabeza giratoria a 360° que se mueve con el viento y los ojos se vuelven reflectantes con la luz. Se recomienda cambiar de lugar de vez en cuando para aumentar la eficiencia. Altura 40 cm.

G89503

**26,90€**

**Regalas**



Fabricados por encargo. Ponte en contacto con tu tienda AD para encontrar el listón que mejor se adapte a tu embarcación.

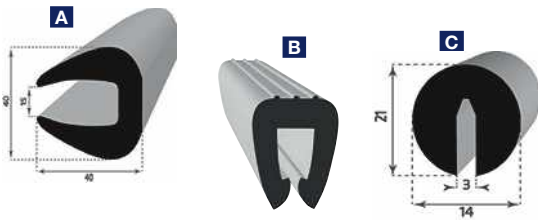

**Regalas conexión "casco-cubierta"**

Regalas fabricadas en goma EPDM (excelente resistencia al agua de mar, a los detergentes, UV, ozono, temperaturas extremas, a los rasgones y al envejecimiento). La fijación se hace por cola o por tornillo. Precio al metro.

Ref.	Modelo	Color	
A M56800	CLA044	Negro	> 30,50€
A M56801	CLA044	Blanco	> 47,00€
B M56802	CLA139	Negro	> 30,50€
B M56803	CLA139	Blanco	> 47,00€
C M56805	CLUA391	Negro	> 9,70€

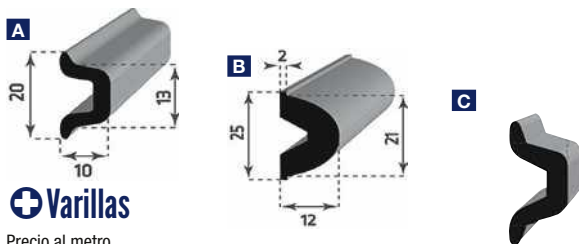

**Varillas**

Precio al metro

Ref.	Modelo	Color	Ref. listón	
A M56815	CGA793	Negro	Listón M56806 / M56810	> 12,50€
A M56816	CGA793	Blanco	Listón M56807 / M56811	> 13,50€
B M56817	CGA769	Negro	Listón M56808	> 12,50€
B M56818	CGA769	Blanco	Listón M56809	> 13,50€
C M56821	CGA770	Blanco	Listón M56812	> 15,00€

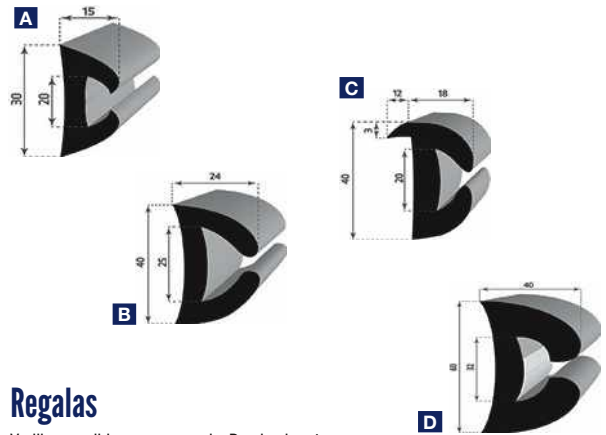

**Regalas**

Varillas vendidas por separado. Precio al metro.

Ref.	Modelo	Color	Ref. varilla	
A M56806	CLA001	Negro	M56815	> 19,40€
A M56807	CLA001	Blanco	M56816	> 30,50€
B M56808	CLA002	Negro	M56817	> 22,00€
B M56809	CLA002	Blanco	M56818	> 32,50€
C M56810	CLA011	Negro	M56815	> 23,00€
C M56811	CLA011	Blanco	M56816	> 35,00€
D M56812	CLA004	Negro	M56821	> 28,00€



**Terminales**

Terminales para regala en acero inoxidable anodizado.

M56822 Para CLA002	> 37,80€
M56823 Para CLA004	> 46,20€
M56824 Para CLA044	> 46,20€

# AMARRAS

## Amarras

### Pack amarre

Amarra de amarre de poliéster negro de 3 torones, lista para usar. Un hebillas empalmado en un terminal de acero inoxidable en un extremo.

Tipo			Hebillas empalmada	Terminal de acero inoxidable
Diámetro (mm)	Longitud (m)	Carga de rotura (kg)		
10	6	1630	C10369 9,70€	C10374 10,20€
12	7	1935	C10370 14,10€	C10375 15,00€
14	9	3237	C10371 25,90€	C10376 26,80€
16	11	3700	C10372 36,80€	C10377 42,80€

MINI PRECIO

### Pack amarras con amortiguador Moorea COUSIN

Construcción mono trenza sobre base Flatline poliamida, con amortiguador integrado. Buena flexibilidad, tenacidad fuerte. Gran resistencia a la abrasión, ocupa poco espacio. Argolla con empalme en una extremidad, cortada y ligada en la otra extremidad.



PREMIUM

Ref.	Longitud (m)	Diámetro (mm)	Rotura (kg)	
C10651	5	12	2600	40,50€
C10656	6	16	4000	58,50€
C10657	6	18	4800	68,00€

### Pack amarra poliéster COUSIN

Amarra de amarre de poliéster negro de 3 torones, lista para usar. Un hebillas empalmado en un terminal de acero inoxidable en un extremo.

Longitud (m)		5	7
Carga de ruptura (kg)	Diámetro (mm)		
2230	12	C10300 38,70€	-
3120	14	C10303 44,10€	-
3980	16	C10306 55,20€	C10307 60,70€



### Percha amarres

Permite dejar o recuperar tus amarras al alcance de la mano en el momento de la atracada.

M54581 ..... 55,90€

### Cincha de amarre

Eslingas de amarre ligeras y flexibles. Longitud 1 metro. La carga de trabajo puede duplicarse doblando la eslinga.

M30127  
Resistencia 2 T  
9,90€

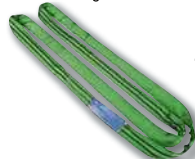

M30128  
Resistencia 4 T  
14,90€

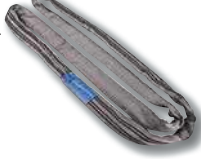

### Lanza de amarre FENDRESS

Piel auténtica, ultra resistente a los rayos UV y al agua de mar, interior de perdigones de plomo tratados, ojal inoxidable, cable TENARA®. Peso: 400 g.

M54584 ..... 28,40€



### Pack amarra BLACK PEARL COUSIN

Amarra trenzada 12 torones, gran flexibilidad, ligera y muy agradable en mano. Trenza hueca, en poliéster negro alta tenacidad. Alargamiento bajo carga de trabajo (5 al 20 %), permitiendo el mismo uso en puertos agitados. Gaza Ø40 cm en una extremidad. Vendido a la unidad.

Longitud (m)		5	7	12
Diámetro (mm)	Rotura (kg)			
12	3060	C10340 36,40€	C10341 41,40€	C10342 52,20€
14	4280	C10343 42,70€	C10344 49,80€	C10345 66,80€
16	5100	C10346 46,20€	C10347 54,70€	C10348 74,70€
18	5600	C10349 56,60€	C10350 66,20€	C10351 95,00€

PREMIUM

## Protecciones de amarras

### Spiroll

Protección en poliuretano suave resistente a los UV y al agua salada, material envolviendo varias veces automáticamente el amarre. Concebido para absorber el roce de las rocas y de los pantalanes. En el mordedor de amarre, reduce los ruidos. Color: negro.

C33233 Ø 8/16 mm, C33234 Ø 16/25 mm,  
L : 400 mm ..... 21,10€ L : 600 mm ..... 24,10€



### Protección para amarra

Cincha poliéster hueca, de un metro de largo. Protege las amarras contra las fricciones, refuerza una amarra usada. Entregada con 4 bridas rilsan para fijación.

C33230 Ø8 a 11mm, por 2 ..... 9,90€  
C33232 Ø12 a 18mm, por 2 ..... 11,90€  
C33235 Ø18 a 30mm, por 2 ..... 12,90€



### Funda de cabo acrílica FENDRESS

Se venden por pares, doble grosor, refuerzo interior de espuma, cierre fácil de Velcro®. Dimensiones: diámetro 10-25, longitud 50 cm.

M54585

50€  
90



PREMIUM





Los amortiguadores de goma son muy silenciosos.

PREMIUM



### Amortiguador de amarre U-Cleat UNIMER

Solución innovadora para compensar fácilmente las cargas instantáneas en tus cabos de amarre. Se instala rápida y fácilmente en los cabos de amarre en cuanto se necesita. El proceso de montaje no requiere un extremo libre gracias a las mordazas suministradas. Fabricado en caucho EPDM, de gran resistencia a la tracción, excelente resistencia a la intemperie, al ozono y al agua de mar.

M30930

Cabo ø 10-12 mm

36€  
50

M30931

Cabo ø 12-16 mm

46€00

M30932

Cabo ø 16-20 mm

64€00



NEW

### Amortiguador de amarre Smart Snubber UNIMER

Los amortiguadores de amarre Smart Snubber están fabricados en poliuretano elástico para resistir al agua de mar y a los rayos UV y absorber eficazmente los golpes de amarre. Resistentes y fáciles de instalar, se fijan a la línea de amarre sin tener que separar la embarcación. Ideales para el amarre de corta duración. Se venden en paquetes de 2.

M30950 Para cabos de hasta 16 mm

17,00€

Longitud : 70 mm

M30951 Para cabos de hasta 20 mm

21,50€

Longitud : 87 mm

### Amortiguador de amarre clásico UNIMER

En goma EPDM de alta resistencia a la tracción y una resistencia excelente al tiempo, al ozono y al agua de mar.

M30920 Cabo ø 10-12 mm ..... 24,90€

M30921 Cabo ø 12-16 mm ..... 35,90€

M30922 Cabo ø 14-18 mm ..... 52,40€

M30923 Cabo ø 20-24 mm ..... 75,00€

### Amortiguador de amarre Inline UNIMER

En goma EPDM de alta resistencia a la tracción y una resistencia excelente al tiempo, al ozono y al agua de mar.

M30937 Cabo ø 8-10 mm ..... 7,70€

M30938 Cabo ø 12-14 mm ..... 18,70€

M30939 Cabo ø 16-20 mm ..... 24,00€



### Mordaza U-Cleat UNIMER

Mordaza de recambio para amortiguador U-Cleat. Entregada por pares.

M30933 Para M30930 ..... 12,40€

M30934 Para M30931 ..... 13,80€

M30935 Para M30932 ..... 14,90€

### Muelle de amarre inox

Muelles en acero inoxidable pulido, excelente resistencia a los elementos exteriores conservando su capacidad de amortización.

Ref.	Diámetro (mm)	ø ext (mm)	Longitud (mm)	Carga de compresión (kg)	Peso máximo del barco (T)	
M30110	5	54	280	86	1	25,90€
M30111	6	54	340	185	1.5	37,20€
M30112	7	76	340	150	2.5	54,10€
M30113	9	86	430	323	6	96,50€
M30114	10	89	430	430	7	122,00€

## MÁSTILES DE CARGA



Los mástiles de carga no se deben utilizar como pescantes.

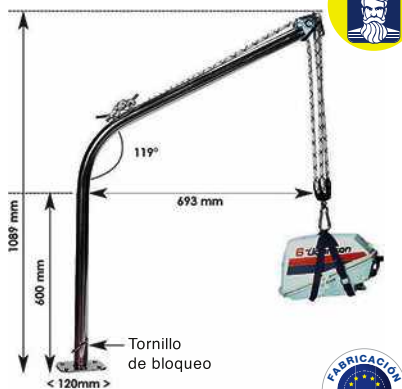

### Mástil de carga fijo FERICKS

Ideal para subir el motor fuera borda y demás cargas. Realizado en tubo inox de ø 40mm y grosor de 2mm. Fácilmente desmontable gracias al tornillo de bloqueo. Entregado sin el aparejo pero con la contraplaca. Dim.: 693 x 600 x 1089 mm

T50656 Carga máx. 50 kg ..... 248,00€

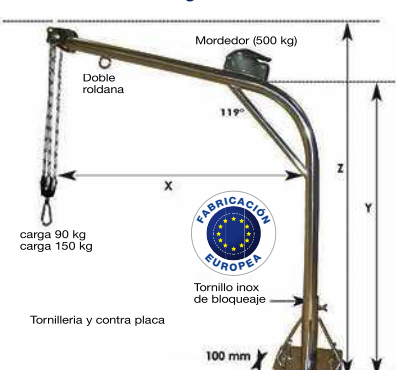

### Mástil de carga giratorio FERICKS

Mástil giratorio en 360°. Desmontable. Platino de fijación 200 x 200mm con 4 refuerzos y tornillo de bloqueo. Diámetro del tubo: 42.4 mm. Suministrado con tornillos y contraplaca (espesor entre platina y contraplaca 100mm) y mordedor 500Kg.

T50657 Carga máx. 150 kg ..... 1.399,00€  
x=800, y=1200, z=1500

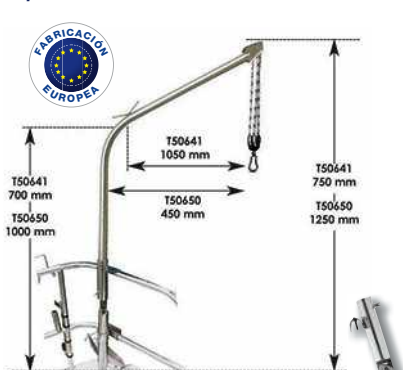

### Soporte "Fast Install" FERICKS

Adaptable sobre todos los balcones (fijación por perforación + tornillos). Instalación fácil y rápida. Otros numerosos accesorios adaptables sobre el soporte. Carga máxima 30 kg.

T50640 ..... 198,00€  
Soporte sin mástil de carga



### ➔ Mástil "Fast Install" FERICKS

T50641 Estándar ..... 197,00€  
Amin: 700 mm x Boom: 700 mm x Amax: 1150 mm.  
ø tubo: 40 mm. Se suministra sin polipasto.



T50635 Extraíble ..... 260,00€  
Amin: 700 mm x Pluma: 700 mm x Amax: 1150 mm.  
ø tubo: 40 mm. Desmontable en 2 partes para facilitar su almacenamiento.  
Se entrega sin polipasto.

T50650 Corto ..... 198,00€  
Amin: 1000 mm x Boom: 450 mm x Amax: 1300 mm.  
ø tubo: 40 mm. Se suministra sin polipasto.

# PASARELAS

MINI PRECIO



## Pasarelas aluminio

Gamas de pasarelas de aluminio muy ligeras. Entregadas con ruedas, soporte pasarela y soporte pasamano. Pasamanos opcional T50950. Entregado con soportes para pasamano

T50955  
Fijo

**469€  
00**

190 x 36 cm, peso 8 kg.  
Carga útil: 130 kg.

T50956

Plegable - 2 m

**554€00**

200 x 36 cm, peso 9,5 kg.  
Carga útil: 120 kg.

T50957

Plegable - 2.3 m

**619€00**

230 x 36 cm, poids 11 kg.  
Carga útil : 120 kg.



## Pasarela composite plegable PLASTIMO

Estructura en nido de abeja, fibra de vidrio + carbono y resina vinylester. Superficie antideslizante para un acceso seguro al barco. Modelo robusto, flotante, ligero, tratado antiUV y resistente a las rayaduras. Pasarela equipada de ruletas del lado del pontón y de una fijación y soporte de pasarela - en acero inoxidable y aluminio anodizado - lado barco. Soporte de pasarela estándar ø25 mm (empotramiento ø35 mm x 60 mm). soporte de pasamano y pasamano opcionales. Longitud: 2.20 m, Anchura: 0.39 m, Dim. plegado: 1.10 m, Peso: 8.5 kg, carga máxima: 300 kg.

T50974 ..... **1979,00€**



## Accesorios pasarela composite plegable PLASTIMO

T50975 Pasamano ..... **470,00€**  
T50976 Bolsa de transporte ..... **283,00€**

CALIDAD  
PRECIO



## Pasarela madera "SUPER LIGHT"

Fabricada en madera marina. Con ruedas y soporte. Articulación de acero inoxidable AISI 316 y lira pivotante ø25 mm, carga útil: 150 kg.

T50944 ..... **516,00€**

## Accesorios pasarelas



T50950 Pasamanos ..... **46,70€**  
An: 275 x Al: 800 mm, ø 25 mm



T50952 Soporte de pasamanos ..... **11,80€**  
A: 55 mm, ø 25 mm



T50953 Triángulo para pasarela ..... **59,00€**  
L : 45 cm

## Tintero de pasarela

Agujero ø 25 mm



T50960 A empotrar ..... **26,90€**

T50961 A fijar ..... **51,50€**

T50962 Para balcón ..... **99,00€**  
Soporte para balcón ø 22/25 mm.

NEW



## Pasarela hinchable T-Wave

Pasarela flotante fabricada en PVC resistente a los rayos UV y EVA. Revestimiento antideslizante en ambos lados para que pueda utilizar ambos lados y no resbale en el muelle. 4 anillas de acero inoxidable para fijar la pasarela. Se vende con su bolsa de transporte.

Peso útil: como pasarela 100kg, en el agua 200kg

Dimensiones: 200 x 60 x 17 cm

Peso: 9kg

T50948 ..... **369,00€**



# NAVEGACIÓN



- |            |  |            |  |
|------------|--|------------|--|
| <b>178</b> | Compases magnéticos                    | <b>185</b> | Estaciones meteorológicas electrónicas |
| <b>180</b> | Instrumentos electrónicos para regatas | <b>186</b> | Anemómetros portátiles                 |
| <b>181</b> | Material diverso de navegación         | <b>186</b> | Relojes                                |
| <b>181</b> | Letras de matriculación                | <b>187</b> | Cartografía                            |
| <b>181</b> | Banderas                               | <b>190</b> | Guías y libros de navegación           |
| <b>183</b> | Prismáticos                            |            |  |
| <b>184</b> | Relojes & barómetros                   |            |  |



Gracias por acogerme  
con los brazos abiertos ♥  
ii Eternamente agradecida!!  
EME

¡ENHORABUENA  
AD NAUTIC  
POR TUS 50 AÑOS!  
¡A POR MUCHOS  
MÁS!  
Cecilia

# COMPASES MAGNÉTICOS

## Compases Veleros



Los compases Plastimo están diseñados y fabricados en Francia. La mayoría de las brújulas tienen equilibrado universal para que pueda navegar por todo el mundo con una sola brújula. Garantizados durante 5 años.

### Compás Mini contest PLASTIMO

Para barcos de 6 a 9 m. Rosa cónica graduada cada 5°, Ø 81mm. Memoria de los rumbos cada 30°. Estanqueidad perfecta gracias al collarín y base monobloque. Membrana de dilatación. Iluminación 12V integrada en el collarín para una buena difusión de la luz. 3 alidadas. Empotramiento idéntico a los antiguos mini-contest. Se adapta a todos los mamparos.

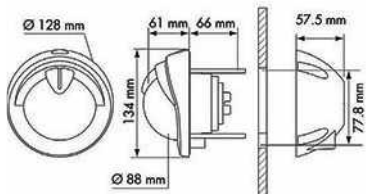

N22025 Negro ..... 165,00€



N22030 Blanco ..... 165,00€

### Tapa de protección compás PLASTIMO



N22017 Antiguo Mini Contest ..... 13,80€  
 N22015 Contest 100 ..... 10,20€  
 N22010 Contest 101 ..... 15,80€



N22016 Contest 130 ..... 9,10€



N22902 Mini Contest blanco ..... 17,00€  
 N22903 Mini Contest negro ..... 15,30€



### Contest 130 PLASTIMO

Compás homologado Solas-MED96/98 para veleros a partir de 9m. Legible hasta 5m de distancia. Rosa roja Ø 127 mm, doble graduación cada 5°. Memorización de los rumbos cada 30°. Clinómetro (Recordatorio de la escora cada 10°). Iluminación blanca 12V. Entregado con tapa de protección y plantilla para su instalación. Existe también en versión para mamparo inclinado y en estribo para barcos con timonería.

Zona A

N22014 Negro, rojo rosa ..... 236,00€

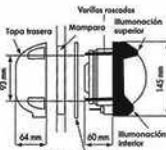

### Olympic 135 PLASTIMO

Compás homologado Solas-MED96/98 para barcos a partir de 9m. A empotrar en la consola o a montar en la columna de barra a rueda, Ø rosa: 130 mm. Rosa roja y graduada cada 5° para una lectura fácil y sumamente estable. Acceso a los tornillos de compensación facilitado por guías. 2 bombillas de iluminación. Entregado sin pedestral y con plantilla de montaje. Equilibrado universal

N22135ES ..... >216,00€

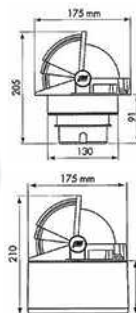

### Pedestal en ABS para Olympic 135 PLASTIMO

Color blanco, A: 96mm.

N221351 ..... >77,00€



100% MADE BY PLASTIMO



PLASTIMO

### Compás Contest 101 PLASTIMO PLASTIMO

Montaje sobre pared vertical. Para embarcaciones de 8 a 12m. Compás de lectura, doble graduación (vertical y horizontal). Iluminación y clinómetro integrado. Ø rosa 100mm. Ø ext. 167/150mm. Totalmente compatible con las medidas del Contest 100. Collarín exterior intercambiable. Entregado con tapa de protección y plantilla para colocación.

N22012  
Blanco, rojo rosa

193,00€

N22013  
Negro, rojo rosa

199,90€

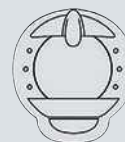

### Olympic 100 PLASTIMO

Compás homologado ISO 25862 para barco de 8 a 12 m. Lectura estable y fiable, cualesquiera que sean las condiciones meteorológicas. Tratado antiUV, resistente a las rayaduras. Iluminación LED 12/24 V. Entregado con plantilla de montaje, tornillo de fijación y tapa de protección. Equilibrado universal.

N22026ES ..... >184,60€



### Compás 70P SILVA

El compás 70P con lectura horizontal y vertical está equipado de una línea de fe central que facilita la lectura del rumbo de un vistazo.

Este compás puede ser instalado a la vertical como al horizontal, sobre los emplazamientos moldeados (tipo velero, vela ligera, kayak, etc.) Rosa cónica Ø 70 mm. Agujero: Ø 81 mm. Longitud 95 mm x ancho. 95 mm. Vendido con 4 tornillos acero inoxidable.

N21974 ..... 99,90€

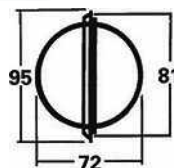

MINI PRECIO



PREMIUM

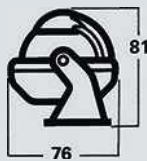

### Compás 58 SILVA

Ideal para los pequeños barcos a motor. Sistema de compensación integrado, rectifica hasta 40° de desviación. Iluminación 12V. Entregado con su estribo. Rosa cónica ø58mm. Ancho 83 mm x altura 81 mm.

N21960  
Negro

82€  
90

### Offshore Basic 75 PLASTIMO

Sin iluminación. Para embarcaciones de 5 a 9 m. Resistente a las vibraciones gracias al sistema "Navigation Absorber". Ø rosa 70 mm, negra, graduada cada 5°. Equilibrado universal.



N22997  
Sobre mini pedestal

84€  
00



N22992  
Sobre estribo

87€  
50

Instalación horizontal o vertical

### Compás 85-E SILVA

Muy estable. Rosa con amortiguación especial para alta velocidad y por mar gruesa. Con cara inferior plana para una instalación en cubierta sin que sea necesario recortar la cubierta. Para veleros o barcos a motor. Rosa cónico ø85 mm. Con iluminación 12V, entregado con un collar negro. Ancho 120mm x altura 67 mm.



N21956 Negro ..... 99,90€



### Offshore 115 PLASTIMO

Compás homologado Solas-MED96/98 para barcos motorizados de 8 a 12 m, con rosa cónica graduada cada 5°. Diámetro aparente de la rosa 101 mm con indicador de rumbos cada 30°. Capó de protección escamotable en 3 partes corredizas. Pedestal opcional. Sistema "vibration absorber". Equilibrado universal.

- N22970ES Negro, rosa cónica negra ..... > 211,00€
- N22971ES Negro, rosa negra plana ..... > 204,00€
- N22972ES Blanco, rosa negra plana ..... > 205,00€
- N22973ES Blanco, rosa cónica negra ..... > 205,00€
- N22974ES Blanco, rosa cónica blanca ..... > 230,00€

### Offshore 105 PLASTIMO

Para barcos a motor de 5 a 9 m. Rosa Ø 91 mm graduada cada 5°. Iluminación 12V. Tapa de protección solar articulada. Entregado sin estribo. Equilibrado universal.

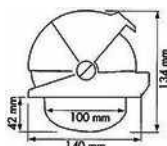

- N23006 Rosa plano negro ..... 202,00€
- N23008ES Rosa cónico negro ..... > 167,00€
- N23009ES Blanco rosa plano ..... > 165,00€
- N23010ES Rosa cónico blanco ..... > 169,90€

### Offshore 95 a empotrar PLASTIMO

Para barcos de motor de 6 a 12 m. Rosa graduada cada 5°, Ø aparente de la rosa: 81 mm. Marcación de rumbos cada 30°. Lectura perfecta y excelente resistencia a las vibraciones para una mejor estabilidad de la rosa. Estanqueidad perfecta. Iluminación con bombilla integrada. Tapa de protección opcional. Equilibrado universal.

- N22999 Cónica rosa negra ..... 129,00€
- N22986 Rosa blanco cónico ..... 129,00€



### ⊕ Pedestal Offshore 115 PLASTIMO



- N22975ES Negro ..... > 16,10€
- N22976ES Blanco ..... > 15,90€



A empotrar o sobre estribo

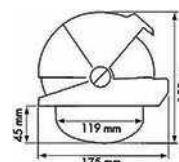

### Offshore 135 PLASTIMO

Compás homologado Solas-MED96/98 para barcos a motor de más de 9 m. Rosa Ø 130 mm graduada cada 5°. Tapa de protección solar articulada en 3 partes. Entregado sin estribo. Equilibrado universal.

- N23007ES Rosa plana negra ..... > 215,00€
- N23012ES Rosa cónica negra ..... > 477,00€
- N23013ES Rosa plana blanca ..... > 224,00€
- N23014ES Rosa cónica blanca ..... > 217,00€

### Offshore 95 sobre estribo PLASTIMO

Para barcos de motor de 6 a 12 m. Rosa graduada cada 5°, Ø aparente de la rosa: 81 mm. Marcación de rumbos cada 30°. Lectura perfecta y excelente resistencia a las vibraciones para una mejor estabilidad de la rosa. Estanqueidad perfecta. Iluminación con bombilla integrada. Tapa de protección opcional. Equilibrado universal.

- N22989 Rosa plano negro ..... 138,00€
- N22988 Rosa cónico negro ..... 147,00€

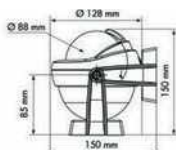

### ⊕ Estribo compás Offshore PLASTIMO

Para barcos a motor de 5 a 9 m. Rosa Ø 91 mm graduada cada 5°. Iluminación 12V. Tapa de protección solar articulada. Entregado sin estribo. Equilibrado universal.

- N2300810 Para Offshore 115 negro ..... > 31,50€
- N2301010 Para Offshore 115 blanco ..... > 32,90€
- N2300710 Para Offshore 135 negro ..... > 47,20€
- N2301310 Para Offshore 135 blanco ..... > 41,00€



NAVEGACIÓN

# COMPASES MAGNÉTICOS

## Compases pequeñas embarcaciones

MINI PRECIO



### Compás 50

Compás montado en soporte articulado. Se suministra con tornillo y llave de ajuste de compensación. Dimensiones: Ø total 55 x 80, Ø de la rosa 50 mm.

N22983  
**19€<sup>90</sup>**

NEW

## Offshore 55 PLASTIMO

Compás estanco e ideal para embarcaciones hasta 6 m. Rosa equilibrada, graduación los 5°, cuerpo antiUV y antirrayados. Iluminación opcional, entregados con tornillería. Equilibrado universal.



N21957 Negro ..... **55,90€**



N21958 Blanco ..... **60,00€**



N21959 Naranja ..... **69,50€**

Mismo modelo entregado con gomas y ganchos para fijación en kayak.



Para canoa-kayak

## 58 Kayak SILVA

Especialmente diseñado para canoa-kayak. Fijación en cubierta por cinchas. Rosa cónica ø58 mm. Ancho 83 mm x Altura 81 mm.

N21950 Negro ..... **69,90€**

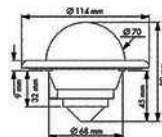

## Mini C PLASTIMO

Diseñado para todo tipo de utilización. Ø rosa 70 mm. Instalación horizontal o en mamparo. Ø empotramiento 68 mm. Ø ext. 114 mm.

N22002 ..... **90,70€**

## Compases de marcación

PREMIUM



PLASTIMO

## Iris 50 PLASTIMO

Compás de lectura fácil por el prisma o directamente por encima, equipado con una rosa estable e iluminación fotoluminiscente. Garantía 5 años. Zonas: A,B.

N21010

Azul

**76€<sup>90</sup>**

N21012

Amarillo

**76€<sup>90</sup>**

## Accesorios Iris 50 PLASTIMO



N21013 Estuche protector azul ..... **21,90€**



N21014 Soporte de PVC blanco ... **15,00€**



Rumbo y marcación



## Iris 100 PLASTIMO

Compás universal y flotante. Puede montarse en cualquier plano (la rosa en el cardán queda siempre vertical). Amovible ya que se fija con clips en un estribo para evitar enganchar los cabos. Antigolpe (collarín y tapón en elastómero flexible). Existe también en amarillo. Equilibrado universal.

N21020 Azul ..... **108,00€**

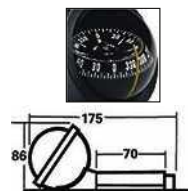

## 70 UN SILVA

Compás de marcación universal, utilizable sobre estribo o a mano. Rosa cónica Ø 70 mm. Estanco / Flota. Longitud 175 mm x ancho 83 mm x altura 86 mm.

N21021 ..... **99,90€**

# INSTRUMENTOS ELECTRÓNICOS PARA REGATAS

## Compás regata electrónico RAYMARINE



N23043ES Micro Compass ..... **>377,00€**



N23037ES Race Master ..... **>739,00€**

## Soporte compás regata electrónico RAYMARINE



N23042 Micro Compass ..... **>75,80€**



N31490 Race Master ..... **>119,00€**

## Sextante DAVIS



**N11008 MK3** ..... **133,00€**  
Pequeño sextante de plástico indeformable para principiantes. Permite lecturas hasta de 2° de arco. Peso 180g.



**N11003 MK15** ..... **496,00€**  
Sextante de plástico, muy ligero, 480g. Fácil de regular sin herramientas. Antigolpes y anti corrosión. Lente de visión directa aumentando la visión 3 veces. 4 Filtros coloreados. Espejo anti corrosión. Limbo grabado graduado en 127°, radio 178mm. Resolución usual del orden de 5mm, precisión suficiente para la seguridad. Ajuste por rosca micrométrica con desembrague. Entregado con caja de plástico e instrucciones.

## Compás de puntas

Cuerpo latón y punta inox. Vendido con funda.



**N01007**  
Recto ..... **24,30€**



**N01003**  
Lira ..... **26,80€**

## Clinómetros



**N21023**  
Estándar ..... **16,90€**



**N21022**  
SILVA ..... **23,90€**

## Reglas de navegación Cras



**N01001** Bicolor ..... **18,10€**

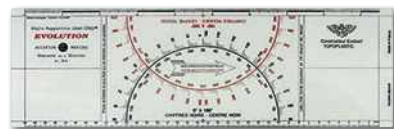

**N01008** Evolución ..... **21,60€**  
Versión que presenta un trazado más claro con el fin de evitar los errores de los novatos.

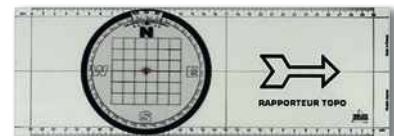

## Reglas de navegación Topo

Con transportador móvil que permite integrar la declinación magnética y la desviación para trazar una marcación o un rumbo verdadero directamente sobre la carta.

**N01002** ..... **27,30€**

# LETRAS DE MATRICULACIÓN



No dudes en visitar la tienda para asesorarte y encargar tus cartas de registro.



## Pack matriculación ATTWOOD

144 letras y números adhesivos hechos de vinilo extra fuerte. 4 veces cada letra y número. Altura 8 cm.

**F10501**

Blanco

**18€<sub>00</sub>**

**F10502**

Negro

**18€<sub>50</sub>**

**CALIDAD  
PRECIO**

NAVEGACIÓN

# BANDERAS

## Mástil de bandera sobre platina

Acero inoxidable pulido, con soporte, inclinación 30°. Entregado con con tuercas a orejas. A: 0.8 m, ø 25mm, para bandera máxima 60 x 90 cm.

**D70004** ..... **97,00€**



## Asta de bandera para balcón

Para tubo ø 22 a 25 mm, A: 0,35 m, inox.

**D70008** ..... **29,80€**



## Asta de bandera



**D70006** Inox Pulí. ø 20 mm, L : 610 mm ..... **35,00€**  
Sistema de bloqueo con gatillo. Compatible con todos los soportes.

**D70009** Inox Pulido ø 25 mm, L : 750 mm ..... **43,00€**  
Sistema de bloqueo con gatillo. Compatible con todos los soportes.



**D70027** Madera ø 28 mm, L : 800 mm ..... **33,00€**  
ø empotramiento ø22 mm.



**D70026** Teck ø 25 mm, L : 750 mm ..... **45,80€**

## Soporte para asta de bandera



Ref.	Tipo	Modelo	Precio
<b>A</b> D70021	A rosca	ø 20 mm, inox pulido	<b>26,70€</b>
<b>A</b> D70022	Atornillable	ø 25 mm, inox pulido	<b>39,90€</b>
<b>B</b> D70007	Montaje en balcón para mástil ø20/25mm	Balcón ø 25 mm, inox pulido	<b>40,70€</b>
<b>B</b> D70010	Montaje en balcón para mástil de ø20/25 mm	Balcón ø 30 mm, inox pulido	<b>47,00€</b>
<b>C</b> D70023	Integrado	ø 20 mm, para mástil D70006	<b>27,70€</b>
<b>C</b> D70024	Integrado	ø 25 mm, para mástil D70009	<b>30,50€</b>

# BANDERAS

## Bandera España náutica de recreo



N01255 20 x 30 cm	3,70€
N01256 35 x 45 cm	4,00€
N01257 40 x 60 cm	5,40€
N01258 75 x 100 cm	10,00€

## Bandera Española



N01250 20 x 30 cm	3,20€
N01251 30 x 45 cm	3,80€
N01252 40 x 60 cm	5,40€
N01253 75 x 100 cm	9,00€

## Bandera en estambre de poliéster España náutica de recreo

Bandera de calidad superior en estambre de poliéster.



N01318 20 x 30 cm	12,80€
N01319 30 x 45 cm	16,20€
N01315 40 x 60 cm	23,70€
N01317 70 x 100 cm	33,20€

## Bandera en estambre de poliéster España

Bandera de calidad superior en estambre de poliéster.



N01314 40 x 60 cm	15,70€
N01316 70 x 100 cm	20,40€

## Bandera en estambre de poliéster Francia

Bandera de calidad superior en estambre de poliéster.



N01310 30 x 45 cm	12,80€
N01311 40 x 60 cm	16,20€
N01312 50 x 75 cm	21,50€
N01313 70 x 100 cm	25,50€



## Bandera regional

N01215 Azores 30 x 45 cm	11,40€
N01261 Andalucía 20 x 30 cm	5,95€
N01219 Baleares 30 x 45 cm	4,90€
N01186 País vasco 30 x 45 cm	11,20€
N01167 Bretaña 30 x 45 cm	5,40€
N01202 Bretaña 40 x 50 cm	16,50€
N01228 Camarga 30 x 45 cm	11,30€
N01259 Canarias 30 x 45 cm	9,20€
N01260 Catalana 20 x 30 cm	5,90€
N01173 Catalana 30 x 45 cm	9,90€
N01164 Córcega 30 x 45 cm	5,50€
N01203 Córcega 40 x 60 cm	16,50€
N01153 Flandres 30 x 45 cm	14,90€
N01218 Galicia 30 x 45 cm	6,70€
N01179 Languedoc 30 x 45 cm	11,40€
N01216 Madeira 30 x 45 cm	11,40€
N01185 Normandía 30 x 45 cm	10,80€
N01198 Países Celtas 30 x 45 cm	15,10€
N01205 Provenza con lirio 30 x 45 cm	13,00€
N01210 St Malo 30 x 45 cm	13,00€
N01270 Cerdeña 30 x 45 cm	15,70€
N01217 Valencia 30 x 45 cm	5,95€

## Bandera nacional



N01184 Alemania 30 x 45 cm	6,90€
N01180 Algeria 30 x 45 cm	14,90€
N01187 Bélgica 30 x 45 cm	7,20€
N01208 Cabo verde 30 x 45 cm	16,20€
N01178 Croacia 30 x 45 cm	13,80€
N01194 Dinamarca 30 x 45 cm	11,50€
N01172 Grecia 30 x 45 cm	9,90€
N01222 Guernesey 30 x 45 cm	11,60€
N01165 Inglaterra Red Ensign 30 x 45 cm	9,50€
N01166 Italia 30 x 45 cm	6,70€
N01176 Irlanda 30 x 45 cm	6,70€
N01221 Jersey 30 x 45 cm	11,60€
N01181 Marruecos 30 x 45 cm	12,40€
N01197 Malta 30 x 45 cm	9,00€
N01171 Mónaco 30 x 45 cm	9,40€
N01195 Noruega 30 x 45 cm	11,50€
N01192 Polonia 30 x 45 cm	11,00€
N01175 Portugal 30 x 45 cm	14,70€
N01214 Países bajos 30 x 45 cm	10,40€
N01177 Suiza 30 x 45 cm	13,60€
N01196 Suecia 30 x 45 cm	14,90€
N01199 Tailandia 30 x 45 cm	14,90€
N01182 Túnez 30 x 45 cm	13,80€
N01183 Turquía 30 x 45 cm	13,90€

## Bandera Francia



N01152 20 x 30 cm	3,40€
N01160 30 x 45 cm	4,30€
N01159 40 x 60 cm	6,70€
N01161 50 x 75 cm	9,90€
N01157 75 x 100 cm	15,70€

## Bandera italia



N01300 30 x 45 cm	10,60€
N01301 50 x 75 cm	15,00€
N01302 75 x 100 cm	39,90€

## Bandera Belga



N01225 40 x 60 cm	10,00€
N01226 50 x 75 cm	15,20€
N01227 75 x 100 cm	28,40€



## Bandera Belga con escudo

N01233 30 x 45 cm	5,80€
N01234 40 x 60 cm	11,10€
N01235 75 x 100 cm	30,70€

## Bandera de navegación

N01155 N & C 30 x 45 cm	10,60€
N01156 N & C 50 x 60 cm	15,00€
N01174 Q Aduana 30 x 45 cm	6,00€
N01163 B de protesta 30 x 45 cm	5,80€
N01220 I Minuto 30 x 45 cm	10,10€



## Bandera europea

N01169 30 x 45 cm	10,00€
-------------------	--------



## Bandera Jolly Roger

Bandera pirata

N01212 24 x 30 cm	9,20€
N01213 30 x 45 cm	10,60€

## Bandera de buceo

Para señalar la presencia de buceadores alrededor del barco. Obligatorio durante las actividades submarinas.



N01162 Alfa + soporte escuadra	35,10€
--------------------------------	--------



N01193 Alpha	10,70€
--------------	--------



N01158 Cruz San Andrés - OTAN	10,90€
-------------------------------	--------



## Gran pavés

14 x 22 cm

N01170 12 m	47,90€
N01191 2 x 10 m	93,00€



No dudes en pedir directamente en la tienda cualquier tipo de pabellón en las dimensiones deseadas.





La óptica Fix Focus están diseñadas para que la profundidad de campo sea infinita, el ajuste se hace por el ojo humano. Los prismáticos con ajuste central son aconsejados especialmente para las personas que llevan gafas.



**NEW**

## Prismáticos 10x42 CHROMA URIKAN

Prismáticos ideales para viajes y exploración que ofrecen una excelente transmisión de la luz. El sistema de enfoque es ultrasuave y garantiza una visión clara y sin problemas. Aumento: 10 x, campo de visión: 102 m, luminosidad: 42. Ajuste central. Dimensiones: 150 x 130 x 50 mm. Peso: 640 kg. Se suministra con funda, correa de transporte y tapas protectoras.

N04029 ..... 99,00€

## Prismáticos 10x26 estancos FREDO



Prismáticos compactos e impermeables. Óptica monocapa, aumento: 10, campo de visión: 96 m, luminosidad: 26, tamaño: 121 x 113 x 48 mm, peso: 288 g. Entregado con estuche.

N04027 ..... 79,00€

## Prismáticos 7x50 estancos RESCUE

Prismáticos estancos a la inmersión y flotantes, a gas inerte (nitrógeno). Ajuste independiente. Revestimiento de las lentes multicapa filtra los rayos infrarrojos y ultravioleta para mejorar el confort visual. Prisma BaK4. Revestimiento caucho. Aumento: 7. Campo: 132 metros. Luminosidad: 50. Altura: 20 cm.



N04025 Sin compás ..... 177,00€  
Entregados con estuche y correa flotante.  
Peso : 800 g

**CALIDAD PRECIO**



N04024 Con compás ..... 199,00€  
Compás magnético de cojín líquido con rosa de 360° graduada de grado en grado e iluminación a pilas. La retícula integrada permite medir la distancia o la altura de un vistazo. Se entrega con pila, estuche y correa flotante. Peso: 900 g

## Prismáticos Navigator 7x30 STEINER

Prismáticos compactos y ligeros. Estancos hasta los 5m. Campo visión 120m. Altura 106 mm. Entregado con estuche y bandolera. Para barcos pequeños o para ganar espacio a bordo con la garantía de fabricación Steiner, pero con un menor confort visual comparado a los otros modelos.



N03401ES Sin compás  
> 397,00€



N03402ES Con compás estabilizado  
> 490,00€



Estancos

## Prismáticos Navigator 7x50 STEINER

Prismáticos de calidad Steiner a un precio económico. Buen contraste y luminosidad. Estancos hasta 2 metros. Campo visión: 123m. Altura: 140mm. Garantía de 10 años excepto las partes externas. Entregados con funda.



N03403ES Sin compás  
> 543,00€



N03404ES Con compás estabilizado  
> 620,00€



Estancos



## Prismáticos 8x21 FREDO

Prismáticos compactos y fácilmente transportables gracias a sus pequeño tamaño y a su ligereza (185 g). Objetivos monocapa, aumento: 8, campo: 131 m, luminosidad: 21, dim. 92 x 91 x 40 mm. Entregada con estuche.

N04026 ..... 25,90€

## Prismáticos 7x50 estancos AMIRAL



N04020 RC ..... 144,00€

Ajuste central. Prismáticos estancos, de gas inerte (nitrógeno). El revestimiento multicapa de la lente filtra los rayos infrarrojos y ultravioleta para mejorar el confort visual. Prismas Bak4. Revestimiento de goma. Aumento: 7. Campo de visión de 115 m. Luminosidad: 50. Altura: 20 cm. Peso: 920 g. Se suministra con estuche y correa flotante.



N04023 FX ..... 149,90€

**Óptica Fix Focus:** profundidad de campo infinita. Prismáticos estancos, de gas inerte (nitrógeno). Las lentes con revestimiento múltiple filtran los rayos infrarrojos y ultravioletas para un mayor confort visual. Prismas Bak4. Revestimiento de goma. Aumento: 7. Campo de visión de 115 m. Luminosidad: 50. Altura: 20 cm. Peso: 880 g. Se suministra con estuche y correa flotante.



## Prismáticos 7x50 PLASTIMO

Prismáticos náuticos con prismas BAK-7 y totalmente recubiertos. Autoenfoco, estancos a las salpicaduras. Campo de visión 119m. Peso: 790g

N04028 ..... 71,00€



Diseño compacto y ligero, garantía de 10 años.

## Prismáticos Bluhorizons 10x26 STEINER

La tecnología Autobright optimiza automáticamente la transmisión de la luz del objetivo. Esta tecnología ayuda a los ojos incluso en condiciones de luz brillante, por lo que puede reducir significativamente la tensión ocular y disfrutar de todas las vistas. Fast-Close-Focus le permite enfocar con rapidez y precisión los detalles tanto cercanos como lejanos. Estancos IPX4. Dimensiones: 114 x 111 x 46 mm Peso: 310g.

N03981ES ..... > 207,00€



**PREMIUM**



Estancos

## Prismáticos Commander 7x50

Prismáticos Commander especialmente concebidas para un uso regular y profesional, caja Makrolon ligera y robusta, sistema de prisma flotante antichoque que permite mantener los ajustes precisos de fábrica. Sistema Sports-Auto-Focus para una imagen neta de 20 metros al infinito. Brillo 3-D para una devolución natural y colores vivos. Rellenos con nitrógeno (anticondensación) y rango de utilización entre -40 ° C a + 80 ° C. Estanco hasta 10 m. Revestimiento antideslizante, compás magnético a amortización líquida (para el modelo N03996). Campo de visión: 145 m. Luminosidad: 51. Factor crepuscular: 18.7. Pupila de salida: 7.1mm. Altura: 157mm. Entregados en un maletín con bandolera confort y correa flotante muy robusta en neopreno con banda reflejante 3M. Garantía 30 años salvo las partes exteriores.

N03996ES Con compás estabilizado

N03995ES Sin compás

> 1570,00€

> 1480,00€

## Correa flotante STEINER



N03997ES Para Navigator Pro 7x50 y Commander 7x50... > 42,60€  
N03998ES Para Navigator Pro 7x30 ..... > 48,80€

# RELOJES & BARÓMETROS

## Instrumentos BARIGO



**CALIDAD  
PRECIO**

### Gama 100 latón CAP HORIZON BY BARIGO

Cajas pulidas, barnizadas y ligeras tratadas anti corrosión. Barómetros con movimiento anerode compensado en temperatura. Desmultiplicación del recorrido por cadena óptica. Tonillos de fijación incluidos. Pilas incluidas para N03201.

	Ref.	Modelo	Diámetro de la esfera (mm)	Dimensiones (mm)	
A	N03223	Reloj	100	120 x 40	<b>77,00€</b>
B	N03217	Barómetro	100	120 x 40	<b>79,00€</b>
C	N03219	Barómetro Termómetro Higrómetro	100	120 x 40	<b>89,00€</b>
D	N03218	Indicador de marea	100	120 x 40	<b>89,90€</b>



**PREMIUM**

### Gama 100 FISCHER

Cajas de latón pulido, barnizadas y con tratamiento anticorrosión o de latón cromado y pulido. Barómetros con movimiento anerode. Los barómetros y las estaciones meteorológicas disponen de un mecanismo visible que ofrece una visión perfecta del funcionamiento del aparato. Todos los componentes se fabrican en Alemania. Accesorios de montaje incluidos. Dos materiales disponibles: -Latón: latón macizo, pulido y lacado con tratamiento anticorrosión - Cromado: latón macizo, pulido y cromado

	Ref.	Material	Modelo	Diámetro de la esfera (mm)	Dimensiones (mm)	
A	N03044	Latón	Barómetro	100	125	<b>89,90€</b>
B	N03045	Latón	Reloj	100	125	<b>78,90€</b>
C	N03046	Latón	Termómetro / Higrómetro	100	125	<b>84,90€</b>
D	N03047	Latón	Barómetro / Termómetro / Higrómetro	100	125	<b>119,00€</b>
E	N03048	Latón	Indicador de marea	100	125	<b>97,00€</b>
F	N03049	Cromo	Barómetro	100	125	<b>104,00€</b>
G	N03050	Cromo	Reloj	100	125	<b>94,00€</b>
H	N03051	Cromo	Termómetro / Higrómetro	100	125	<b>99,00€</b>
I	N03052	Cromo	Barómetro / Termómetro / Higrómetro	100	125	<b>137,00€</b>
J	N03053	Cromo	Indicador de marea	100	125	<b>114,00€</b>



**PREMIUM**

### Gama 100 Racing CAP HORIZON BY BARIGO

Caja acero inoxidable pulido, fondo carbono con diseño motor. Dim: esfera ø85 mm. caso 110 x 30 mm. Barómetro con movimientos aneroides compensados en temperatura. Desmultiplicación del recorrido por cadenita óptica. Tornillos de fijación incluidos. Batería LR6 incluidas con el reloj y el indicador de marea.

	Ref.	Modelo	Diámetro de la esfera (mm)	Dimensiones (mm)	
A	N03040	Reloj	85	110 x 30	<b>81,70€</b>
B	N03041	Barómetro	85	110 x 30	<b>87,80€</b>
C	N03042	Higrómetro termómetro	85	110 x 30	<b>80,90€</b>
D	N03043	Indicador de marea	85	110 x 30	<b>98,00€</b>
E	N03037	Reloj	100	120 x 40	<b>92,00€</b>
F	N03036	Barómetro Termómetro Higrómetro	100	120 x 40	<b>98,00€</b>
G	N03038	Indicador de marea	100	120 x 40	<b>105,00€</b>



Un reloj controlado por radio es un reloj sincronizado con una señal horaria transmitida por una estación (situada cerca de Fráncfort) que tiene una referencia horaria (reloj atómico). Esta señal se recibe en un radio de hasta 1.500 km (que puede variar en función de las condiciones meteorológicas).

## Barómetro electrónico especial náutica A40003 VION

Barómetro y barógrafo marinizados: circuitos tropicalizados y tornillos de acero inoxidable. Funciones: despertador, fecha, hora con 2ª zona horaria (visualización intermitente), cronómetro de regata, temperatura, higrometría, aviso de viento fuerte, presión atmosférica absoluta o reducida al nivel del mar, alarma, zumbador, memoria, visualización de mínimo, máximo y batería baja. Pantalla inferior: "gráfico completo" de la historia de la presión de 48 horas, con función de zoom para 24, 12, 6, 4, o 2 horas. Ajustes posibles: alarma de presión ascendente/ descendente, buzzer y biper desactivados, memoria min/max, calibración de la presión. Alimentación: cable de 12/24V (suministrado) o 4 pilas AA (no suministradas) o cable USB (no suministrado). Se suministra con soporte de pared/ escritorio, tornillos y cable de 12/24V. Dim. Totales: ancho 165 x alto 103 x profundidad 30 mm. Dim. empotramiento: ancho 155 x 95 x 25 mm.



N03504 ..... 219,00€

## Barómetro electrónico NASA

Barógrafo electrónico de precisión a alta resolución. Registra las informaciones de presión barométrica y de viento hasta 5 días. Escala de presión atmosférica 850 a 1100mb, punto cardinal con detector NMEA, fijación analógica o numérica. Reloj en tiempo real, minutero cuenta atrás de carrera, cronómetro, temperatura y voltaje de la batería. Simple, fiable y robusto, consume muy poca energía. Alim 9 a 15V, conso 150mA (retro iluminación), 10mA (Standby). Dim: 150 x 112 x 42 mm.



N03509 ..... >219,00€

## LA CROSSE TECHNOLOGY

NEW



### Termómetro digital LA CROSSE TECHNOLOGY

Termómetro con pantalla digital para comprobar la temperatura local de un vistazo. Posibilidad de registro de mínimas y máximas. Dimensiones: 60 x 40 x 13,6 mm. Se puede colocar o fijar en la pared. Alimentación: 1 pila LR44 (incluida)

N03714 ..... 9,90€



### Higrómetro termómetro digital LA CROSSE TECHNOLOGY

Thermo / hygro con indicador de confort. Indica la hora (formato 12/24h), la temperatura (C° o F°) y la humedad interior. Dimensiones: 100 x 100 x 16 mm. Alimentación: 2 pilas de botón LR44 (incluidas).

N03717 ..... 15,90€



MINI PRECIO



NEW

## Estación meteorológica WS6819 LA CROSSE TECHNOLOGY

Estación meteorológica con previsión del tiempo, alertas de temperatura e índice de confort. Características:

- Hora y fecha, así como calendario
- Temperatura interior y exterior en C° o F° con grabación mini/máxi, alertas programables de alta y baja
- Higrometría interior (con grabación mini/máxi) y exterior, alertas programables de alta y baja
- Punto de rocío
- Índices de calor y confort interior
- Previsión meteorológica
- Transmisión inalámbrica hasta 100 metros (330 ft.) en espacio abierto
- elección del idioma : inglés, francés o español

Dimensiones: 82,3 x 151,9 x 54,8 mm  
Fuente de alimentación: 2 x AA, IEC, LR6 (Pilas no incluidas)

N03703 ..... 55,00€

## Estación meteorológica WS6820 LA CROSSE TECHNOLOGY

Estación meteorológica con previsión del tiempo, alertas de temperatura e índice de confort. Características:

- Hora y fecha, así como calendario
- Temperatura interior y exterior en C° o F° con grabación mini/máxi, alertas programables de alta y baja
- Higrometría interior (con grabación mini/máxi) y exterior, alertas programables de alta y baja
- Punto de rocío
- Índices de calor y confort interior
- Previsión meteorológica
- Transmisión inalámbrica hasta 100 metros (330 ft.) en espacio abierto
- elección del idioma : inglés, francés o español

Dimensiones: 82,3 x 151,9 x 54,8 mm  
Fuente de alimentación: 2 x AA, IEC, LR6 (Pilas no incluidas)

N03718 ..... 79,90€

PREMIUM



## Estación meteorológica WS6818 LA CROSSE TECHNOLOGY

Esta estación meteorológica muestra la hora y la fecha, la temperatura (interior y exterior) y la humedad (interior y exterior), la previsión meteorológica, el ajuste de la alerta de temperatura, el índice de calor y el punto de rocío. La distancia de transmisión entre el transmisor y la estación meteorológica es de 90 metros.

Dimensiones (mm): 137,2 x 42,8 x 111,8 mm.  
Alimentación: 2xAAA + 2 xAA. Pilas no incluidas.

N03709  
**107,00€**



## Estación meteorológica profesional WS1652 LA CROSSE TECHNOLOGY

Esta estación meteorológica muestra la hora y la fecha, la temperatura (interior y exterior) y la humedad (interior y exterior), la previsión meteorológica, el ajuste de la alerta de temperatura, el índice de calor y el punto de rocío. La distancia de transmisión entre el transmisor y la estación meteorológica es de 90 metros.

Dimensiones (mm): 137,2 x 42,8 x 111,8 mm.  
Alimentación: 2xAAA + 2 xAA. Pilas no incluidas.

N03715 ..... 149,00€

NAVEGACIÓN

# ANEMÓMETROS PORTÁTILES

## Anemómetros portátiles JDC

El Skywatch® Wind mide la velocidad del viento (incluida la máxima), la temperatura del aire (°C y °F) y la sensación térmica de forma rápida y precisa. La última incorporación a la familia JDC está diseñado y fabricado en Suiza, y es lo suficientemente pequeño como para llevarlo a cualquier parte, a prueba de polvo y golpes, con una hélice reemplazable por el usuario.

Rango de medición del viento de 3 a 185 km/h, ciclo de medición cada 0,5 segundos.

Unidades de medida: km/h, mph, m/s, fps, nudos y Beaufort. Rango de medición de la temperatura: de -30°C a +70°C. Dimensiones: 41 x 109 x 17 mm.

Peso: 30 g. Alimentación: pila de litio instalada de fábrica (250.000 mediciones). Se vende con funda. N26043 ..... **62,40€**



## Anemómetro à main Eole 1 JDC

Un anemómetro más grande y robusto, el Eole tiene una hélice multidireccional para una medición precisa sin necesidad de estar perfectamente alineado con el eje del viento. Indica la velocidad instantánea, máxima y media del viento. Insumergible y retroiluminado, es el compañero ideal de los navegantes. Rango de medición del viento: de 2 a 150 km/h. Unidades de medida: km/h, mph, m/s, fps, nudos y Beaufort. Dimensiones: Ø 65 x 155 mm. Peso: 235 g. Alimentación: LR06 x 2 (incluida). Se suministra con funda. Base de aluminio con fijación para trípode fotográfico (1/4"). N26040 ..... **99,00€**



## Anemómetro portátil Meteos 1 JDC

En el mar, en la montaña, de paseo o en una expedición, el Skywatch Meteos está ahí para indicarle al instante la temperatura o la temperatura real que siente su cuerpo cuando sopla el viento. Indica la velocidad instantánea del viento, la velocidad máxima del viento, la velocidad media del viento (de 3s a 24hrs) y la temperatura máxima, media (de 3s a 24hrs), mínima y real en °C y °F. Insumergible y retroiluminado. Rango de medición del viento: de 2 a 150 km/h. Unidades de medida: km/h, mph, m/s, fps, nudos y Beaufort. Temperatura de funcionamiento: de -20 a +70°C. Dimensiones: Ø 65 x 155 mm. Peso: 235 g. Alimentación: LR06 x 2 (incluida). Se suministra con funda. Base de aluminio con fijación para trípode fotográfico (1/4"). N26042 ..... **113,00€**



# RELOJES

## Relojes



### Timer ClearStart™ RONSTAN

¡El ClearStart< Regatta Timer es un gran activo para tus procedimientos de salida de regata! Multipantalla: cuenta atrás y tiempo, hora y fecha, cronómetro y tiempo. Varios modos también, incluyendo el inicio múltiple y programable de la ISAF, la cuenta atrás con el tiempo, la retroiluminación. Fácil de leer gracias a los grandes dígitos. Resistente a los golpes. Pantalla giratoria de 65 mm, resistente al agua 50 m, peso 92g. 180147 ..... **145,00€**



### Reloj RF4056 ClearStart™ RONSTAN

Reloj de cuarzo analógico con movimiento de calidad japonesa. Precisión, calidad y estilo son las características principales de este modelo diseñado en Australia. Caja de acero inoxidable SS316 negro mate, cristal mineral, correa de nylon de 22 mm. Pantalla de cronógrafo de 43 mm 12/24h, temporizador de cuenta atrás de 5 minutos, cronógrafo de 60 segundos/10 minutos. Peso 90g. Resistente al agua hasta 100 metros. 180200 ..... **228,00€**



### Reloj Stealth Racer GILL

Fabricado en plástico ABS reforzado con carbono y con base de acero inoxidable. Resistente al agua hasta 50 metros y a los golpes e impactos, cuenta con una gran cantidad de funciones que incluyen cuatro modos de cuenta atrás (como el modo de vibración para una "cuenta atrás silenciosa"), sonidos de alarma y advertencia y una luz de fondo electroluminiscente. La correa de TPU suave y duradera con un cierre de acero inoxidable de calidad marina. 180201 ..... **> 140,00€**



### Cronómetro Stealth Timer GILL

Resistente al agua hasta 50 metros. Pantalla matriz completa (mide 44 mm x 30 mm) con cara de policarbonato. Función de brújula con modo de cambio de rumbo. 4 modos de cuenta atrás, incluida la función de vibración. Cuenta atrás preestablecida y definida por el usuario con sincronización. Cronógrafo - Memoria de 50 vueltas, recuperación de vueltas y tiempo total. Construcción resistente a los golpes y a los impactos. Hora, fecha y día. Función de alarma. 180202 ..... **> 125,00€**



## Serie Quatix® 7 GARMIN

Rastrea tu pedacito de paraíso en el agua y en tierra con la serie Quatix® 7, el reloj GPS con conexión multideporte que cuenta con todas las funciones que necesitas tanto en tu embarcación como en tierra.

Ofrece conectividad total con los plotters de Garmin y otros dispositivos compatibles, sus funciones incluyen el control del Piloto automático y del sistema de entrenamiento Fusion Link™, al tiempo que muestra los datos de las mareas en su pantalla. El reloj también ofrece funciones de transmisión de datos, así como nuevas alarmas de seguridad que facilitan la localización del entorno. Utiliza los botones o la nueva interfaz táctil para seleccionar tus opciones. También es compatible con las tarjetas BlueChart® g 3 (opcional).

Para apoyarte todos los días, este reloj conectado ofrece funciones avanzadas que incluyen perfiles de actividad integrados para deportes acuáticos y terrestres, métricas de rendimiento, Smart Notifications 2 24/7 seguimiento de la salud, así como acceso a Garmin Connect™ y Garmin Pay™ pagos sin contacto. El Quatix 7 Pro cuenta con una brillante pantalla AMOLED de 1,3", potente linterna, batería de larga duración y soporte en profundidad para una amplia gama de actividades acuáticas. El Quatix 7 X Solar incluye un sistema de carga solar para prolongar la duración de la batería y una linterna LED integrada. Encuentra todas las especificaciones técnicas en ad-nautic.es.



N39045 Quatix® 7 ..... **> 699,00€**



N39048 Quatix 7 Pro ..... **> 999,00€**



N39047 Quatix® 7X Solar ..... **> 1 199,00€**

## Cartas Imray



Para pedir las otras cartas, indicar su N° después de la letra F - ej. : FYC9



**PREMIUM**

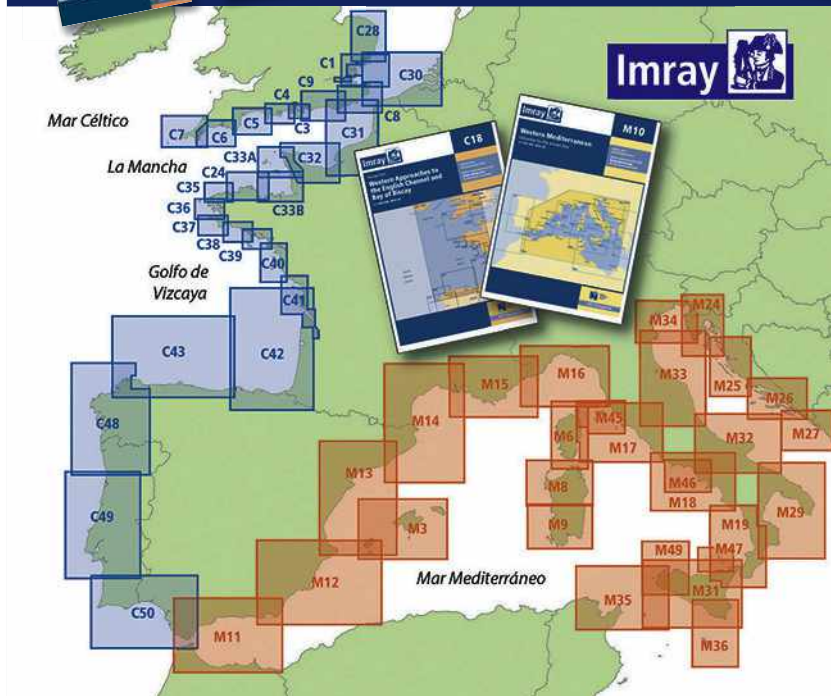

Ref.	Tipo	Modelo	
FYC3	Canal de la Mancha	Isle of wight	38,90€
FYC4	Mancha	Needles to Portland Bill	38,90€
FYC5	Mancha	Portland Bill to start	38,90€
FYC6	Mancha	Salcombe to Lizard Point	38,90€
FYC7	Mancha	Falmouth to Scilly	38,90€
FYC8	Mancha	Dover Strait	38,90€
FYC9	Mancha	Beachy HD hasta Isle of wight	38,90€
FYC24	Mancha	Flamborough Head hasta Fife Ness	38,90€
FYC31	Mancha	Dover Strait hasta Le Havre	38,90€
FYC32	Mancha	Bahia de Sena	38,90€
FYC15	Mancha	The solent	38,90€
FYC33A	Mancha	Channel Islands (North)	38,90€
FYC33B	Mancha	Channel Islands (South)	38,90€
FYC35	Mancha	Bahia de Morlaix hasta L'Aber-Ildut	38,90€
FYC34	Mancha	Cap Erquy to Isle of Batz	38,90€
FYC36	Atlántico	Isla de Ouessant hasta Raz de Sein	38,90€
FYC37	Atlántico	Raz de Sein hasta Benodet	38,90€
FYC38	Atlántico	Anse de Bénodet hasta Presqu'île de Quiberon	38,90€
FYC39	Atlántico	Lorient hasta Le Croisic	38,90€
FYC40	Atlántico	Le Croisic hasta Les Sables d'Olonne	38,90€
FYC41	Atlántico	Les Sables d'Olonne hasta La Gironde	38,90€
FYC42	Atlántico	La Rochelle hasta Santander	38,90€
FYC43	Atlántico	Santander hasta La Coruña	38,90€
FYM34	Adriático	Golfo de Venezia	35,90€
FYC30	Mar del Norte	Harwich to Hoek	38,90€
FYC56	Mar Céltico	Cork Harbour to Dingle Bay	NEW 38,90€
FYC62	Mar de Irlanda	Irish Sea	NEW 38,90€
FYD231	Mar Caribe	Bonaire and Aruba	35,90€
FYA232	Mar Caribe	Tortola to Anegada	35,90€

FYC48	Atlántico	La Coruña hasta Porto	38,90€
FYC49	Atlántico	Ria de Aveiro hasta Sines	38,90€
FYC50	Atlántico	Sines hasta Gibraltar	38,90€
FYM3	Mediterráneo	Islas Baleares	35,90€
FYM6	Mediterráneo	Córcega	35,90€
FYM8	Mediterráneo	North Sardegna	35,90€
FYM9	Mediterráneo	South Sardegna	35,90€
FYM10	Mediterráneo	Western Mediterranean	35,90€
FYM11	Mediterráneo	Costal del sol - Gibraltar	35,90€
FYM12	Mediterráneo	Costa Blanca - Denia - Ibiza	35,90€
FYM13	Mediterráneo	Denia hasta Barcelona y Ibiza	35,90€
FYM14	Mediterráneo	Costa Brava - Golfo de León	35,90€
FYM15	Mediterráneo	Marsaille to San Remo	35,90€
FYM16	Mediterráneo	Ligurian Sea	35,90€
FYM17	Mediterráneo	North Tuscan Islands to Rome	35,90€
FYM18	Mediterráneo	Capo d'Anzio to Capo Palinuro	35,90€
FYM19	Mediterráneo	Capo Palinuro hasta Punta Stilo	35,90€

FYM20	Mediterráneo	Eastern Mediterranean	35,90€
FYM31	Mediterráneo	Sicilia	35,90€
FYM36	Mediterráneo	South Coast of Sicilia hasta Malta	35,90€
FYM45	Mediterráneo	Tuscan Archipelago	35,90€
FYM47	Mediterráneo	Aeolian Islands	35,90€
FYM49	Mediterráneo	West Sicily and Egadi Islands	35,90€
FYM35	Mediterráneo	Sicilian Channel	NEW 35,90€
FYM24	Adriático	Golfo di Trieste hasta Loinj y Rab	35,90€
FYM23	Adriático	Adriatic Sea	35,90€
FYM25	Adriático	Otok Rab hasta Sibenik	35,90€
FYM26	Adriático	Split hasta Dubrovnik	35,90€
FYM27	Adriático	Dubrovnik hasta Bar y Ulcinj	35,90€
FYM29	Adriático	Golfo di Taranto	35,90€
FYM32	Adriático	Adriatic Italy (South)	35,90€
FYM33	Adriático	Adriatic Italy (North)	35,90€



¡Cartas resistentes al agua!

NAVEGACIÓN

## Cartas Shom

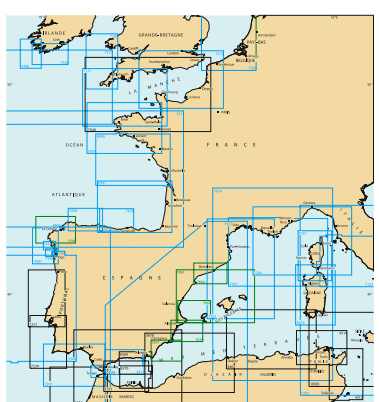

Tu tienda AD es un agente de SHOM. Tiene todos los gráficos y libros publicados por SHOM. Sólo tienes que preguntar.

## Cartografía SHOM

Todas las cartas planas y plegadas publicadas por SHOM están disponibles en su tienda AD o en [www.ad-nautic.es](http://www.ad-nautic.es)

F XXXX Clásica	38,10€
Carta náutica clásica presentada en papel plano.	
F XXXX G Carta G	38,10€
Carta G que detalla la naturaleza del fondo marino presentada plegada en formato A4.	
F XXXX L Carta L	38,10€
Carta L plegada en formato A4.	





NV Charts también propone, bajo pedido únicamente, tarjeta SD compatibles con Simrad, B&G y Lowrance.

Para una zona geográfica dada, NV Charts propone en un solo pack de los mapas consultables en versión papel y en versión digital.

Este pack incluye: los mapas de altura, los mapas costeros, las corrientes de marea, la versión digital incluye el anuario de las mareas (versión digital), un mapa digital: Un software descargable compatible PC / MAC y una aplicación para smartphones y tabletas.

Los mapas papel zona Francia están en francés / inglés, otras zonas únicamente están en inglés.

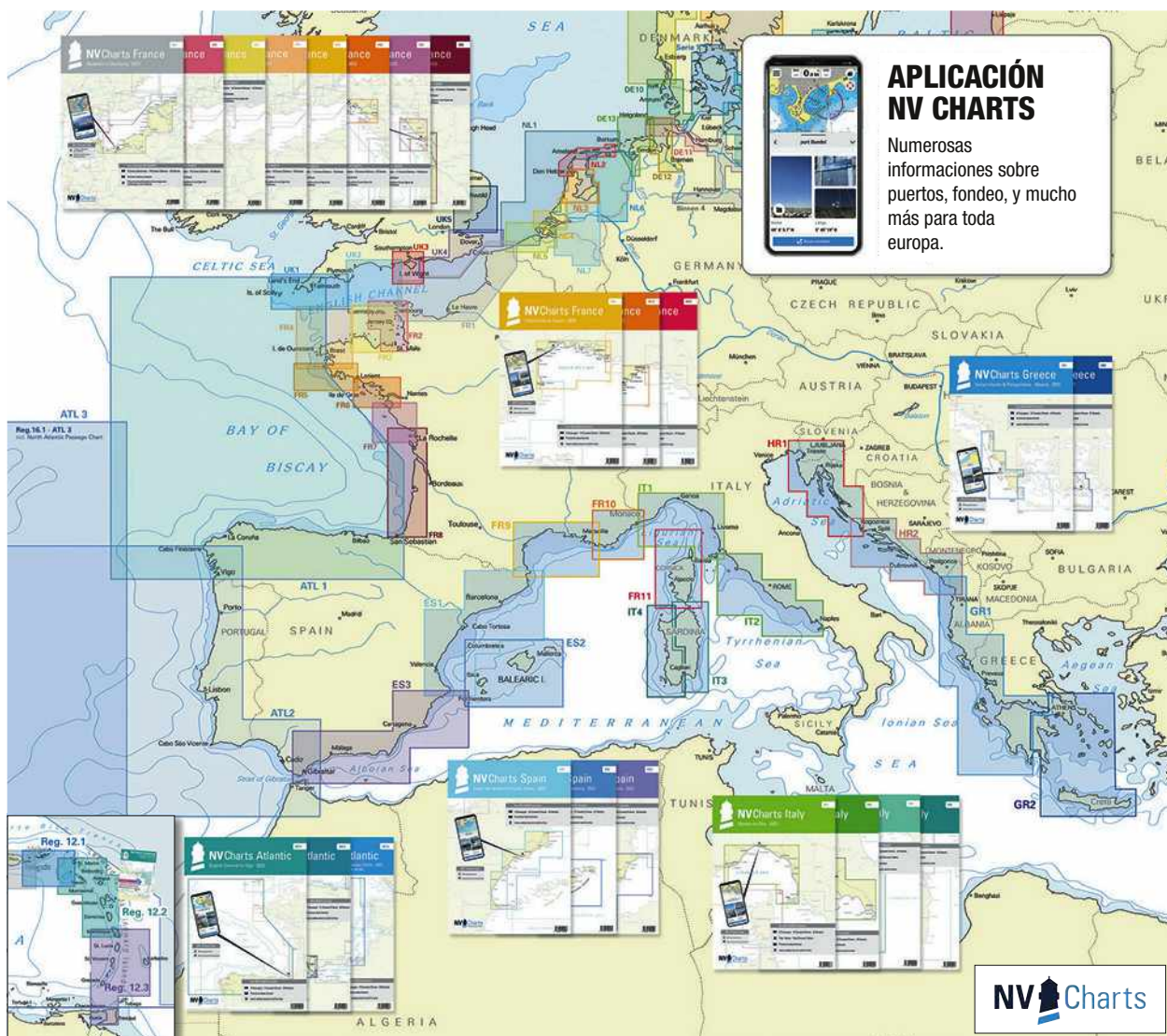

Ref.	Tipo	Modelo	
FNVFR1	Francia	Francia - Dunkerque hasta Cherbourg	64,90€
FNVFR2	Francia	Francia - Cherbourg hasta St.Malo	64,90€
FNVFR3	Francia	Francia - St.Malo hasta Sept Iles	64,90€
FNVFR4	Francia	Francia - Les Sept Iles hasta Douarnenez	64,90€
FNVFR5	Francia	Francia - Douarnenez hasta Lorient	64,90€
FNVFR6	Francia	Francia - Lorient hasta isla de Noirmoutier	64,90€
FNVFR7	Francia	Francia - L'île de Noirmoutier hasta L'île d'Oléron	64,90€
FNVFR8	Francia	Francia - La Rochelle hasta San Sebastian	64,90€
FNVFR9	Francia	Francia - Cap Creus hasta Toulon	64,90€
FNVFR10	Francia	Francia - Toulon hasta Menton	64,90€
FNVFR11	Francia	Francia - Corse	64,90€
FNVSP1	España	España - Cap Creus hasta San Antonio	64,90€
FNVSP2	España	España - Las Baleares	64,90€
FNVSP3	España	España - Cap San Antonio hasta Gibraltar	64,90€
FNVIT1	Italia	Italia - Menton hasta isla de Elbe	64,90€
FNVIT2	Italia	Italia - La isla de Elbe hasta Capri	64,90€
FNVIT3	Italia	Italia - Cerdeña Este	64,90€
FNVIT4	Italia	Italia - Cerdeña Oeste	64,90€
FNVHR1	Croacia	Croacia - de Trieste hasta Vodice	64,90€
FNVHR2	Croacia	Croacia - de Vodice hasta Dubrovnik & Montenegro	64,90€
FNVGR1	Grecia	Grecia - Mar Jónico	74,90€
FNVGR2	Grecia	Grecia - Atenas hasta Creta	74,90€

FNVNL1	Países Bajos	Países bajos - Ostende hasta Borkum	64,90€
FNVNL5	Países Bajos	Países bajos - Ooster hasta Westschelde	64,90€
FNVUK1	Reino Unido	Reino Unido - Isles of Scilly to Start Pt	64,90€
FNVUK2	Reino Unido	Reino Unido - Start Pt to The Needles	64,90€
FNVUK3	Reino Unido	Reino Unido - The Solent	64,90€
FNVUK4	Reino Unido	Reino Unido - Selsey Bill to R.Thames	64,90€
FNVUK5	Reino Unido	Reino Unido - England Thames Estuary to Great Yarmouth	64,90€
FNVATL1	Atlas Atlántico	Atlas Atlántico - de Falmouth hasta Vigo / Costa norte española	74,90€
FNVATL2	Atlas Atlántico	Atlas Atlántico - de Vigo hasta Gibraltar	74,90€
FNVATL3	Atlas Atlántico	Atlas Atlántico - Islas Atlánticas - / Madeira - Islas Canarias - Açores - Cabo verde	74,90€
FNVC121	Caribe	Virgin Islands	94,90€ <span style="color: red;">NEW</span>
FNVC122	Caribe	Caribe - Anguilla, Guadalupe, Dominica	94,90€
FNVC123	Caribe	Caribe - La Martinica, Granadas, Barbados	94,90€



NAVEGACIÓN

## Cartas Estándar NAVICARTE

Solamente las cartas listadas abajo están disponibles a la venta en tu tienda AD y en ad-nautic.es

Ref.	Modelo	Tipo	
F526	Nº 526 & 527 - Le Havre, Saint-Vaast, La Hougue	Carta Doble	32,50€
F534	Nº 534 & 535 - Saint-Hélier, Saint-Cast	Carta Doble	32,50€
F536	Nº 536 & 537 - Saint-Cast, Ploumanach	Carta Doble	32,50€
F538	Nº 538 & 539 - Ploumanach, Roscoff, Argenton	Carta Doble	32,50€
F1010	Nº 1010 - Boulogne, Dunkerque, Ostende, Zeebrugge	Carta simple	27,00€
F1011	Nº 1011 & 1012 - Boulogne, Dieppe, Le Havre	Carta Doble	32,50€
F1014	Nº 1014 & 528 - Saint-Vaast, Iles anglo-normandes	Carta Doble	32,50€
F540	Nº 540 & 542 - Ile d'Ouessant, Douarnenez	Carta Doble	32,50€
F541	Nº 541 - Morgat, Audierne, Le Raz de Sein	Carta simple	27,00€
F543	Nº 543 & 243 - Audierne, Trévigon, Iles de Glénan	Carta Doble	32,50€
F544	Nº 544 - Concarneau, Lorient, Ile de Groix	Carta simple	27,00€
F545	Nº 545 - Lorient, La Trinité, Belle-Ile, Houat	Carta simple	27,00€
F546	Nº 546 - La Trinité, Le Croisic, Golfe du Morbihan	Carta simple	27,00€
F246	Nº 246 - Golfe du Morbihan	Carta simple	27,00€
F547	Nº 547 & 248 - Le Croisic, Nantes, Pornic	Carta Doble	32,50€
F549	Nº 549 - Pornic, Saint-Gilles-Croix-de-Vie, Noirmoutier	Carta simple	27,00€
F1022	Nº 1022 - Ile d'Yeu, La Rochelle, Les Sables-d'Olonne	Carta simple	27,00€
F551	Nº 551 - Ile de Ré, La Rochelle	Carta simple	27,00€
F552	Nº 552 - La Rochelle, Ile d'Oléron	Carta simple	27,00€
F553	Nº 553 & 554 - Entrée de la Gironde, Bordeaux	Carta Doble	32,50€
F255	Nº 255 & 1024 - Entrada de la Gironde, Bordeaux	Carta Doble	32,50€
F555	Nº 555 - Cap Breton, Lekeito	Carta simple	27,00€
FR11	R11/R12 - Manche, Golfe de Gascogne	Carta Doble	32,50€
F500	Nº 500 - Nice, San Rémo	Carta simple	27,00€
F501	Nº 501 - St-Raphaël, Nice, Iles de Lérins	Carta simple	27,00€

F502	Nº 502 - Cavalaire, St-Raphaël	Carta simple	27,00€
F503	Nº 503 - Toulon, Cavalaire, Iles d'Hyères	Carta simple	27,00€
F504	Nº 504 - Marseille, Toulon, Les Calanques	Carta simple	27,00€
F505	Nº 505 - Port-St-Louis, Marseille, Etang de Berre	Carta simple	27,00€
F507	Nº 507 - Port Camargue, Port de Bouc	Carta simple	27,00€
F508	Nº 508 - Sète, Port Camargue	Carta simple	27,00€
F509	Nº 509 - Valras, Sète, Etang de Thau	Carta simple	27,00€
F510	Nº 510 - Port-Leucate, Valras, Gruissan	Carta simple	27,00€
F511	Nº 511 - Banyuls, Port-Leucate, Port-Vendres	Carta simple	27,00€
FR1	R1 - Marseille hasta San Rémo	Carta simple	27,00€
FR2	R2 - Golfe de Gênes : Hyères hasta Calvi y Ile d'Elbe	Carta simple	27,00€
FR3	R3 - Corse hasta Nord Sardaigne	Carta simple	27,00€
FR4	R4 - Golfe du Lion : Marseille hasta Barcelona	Carta simple	27,00€
FR7	R7 - Mediterráneo Occidental	Carta simple	27,00€
F1004	Nº 1004 - Corse Est, Macinaggio, Porto Vecchio	Carta simple	27,00€
F1006	Nº 1006 - Calvi, Bastia, Le Cap Corse	Carta simple	27,00€
F1007	Nº 1007 - Porto, Ajaccio	Carta simple	27,00€
F1008	Nº 1008 - Propriano, Bonifaccio, La Maddalena	Carta simple	27,00€
FE01	Nº E01 - Mallorca Est, Menorca	Carta simple	27,00€
FE02	Nº E02 - Mallorca oeste, Ibiza, Formentera	Carta simple	27,00€
FE03	Nº E03 - Banyuls, El Estarit	Carta simple	27,00€
FE04	Nº E04 - El Estarit - Tossa	Carta simple	27,00€
FE05	Nº E05 - Tossa, Barcelona	Carta simple	27,00€
FE06	Nº E06 - Barcelona, Tarragona	Carta simple	27,00€
FR5	R5 - Golfo de Valencia : Barcelona, Alicante, Baleares	Carta simple	27,00€
FR6	R6 - Baleares	Carta simple	27,00€

# GUÍAS Y LIBROS DE NAVEGACIÓN

## Guías Imray en español



## Guía Imray en Español

F10001ES Islas Baleares .....	> 69,95€
F10004ES Costa Atlántica de España y Portugal .....	> 79,95€
F10005ES Islas Canarias y Archipiélago de Madeira .....	> 49,95€
F10006ES Costas del Azahar, Dorada y Brava .....	> 59,95€
F10007ES Costa del Mediterráneo .....	> 79,95€

## Guía Imray en Inglés



NEW



## Guía Imray Mediterráneo en Inglés

FY1034 Italian Waters Pilot .....	64,00€
FY1011 Mediterranean Spain Islas Baleares .....	67,60€
FY1014 Mediterranean France and Corsica .....	70,10€
FY1015 Corsica and North Sardinia .....	55,70€
FY1016 Pilot Adriatic .....	65,40€
FY1017 Greek Waters Pilot .....	69,80€
FY1018 Ionian .....	36,50€
FY1020 Mediterranean Spain: Gibraltar to the French border .....	63,50€
FY1035 Cruising West France .....	35,90€
FY1005 España Atlántica : Cabo Ortelgal a Gibraltar .....	75,90€
FY1009 Mediterranean Almanach .....	52,60€
FY1004 South Biscay .....	62,00€
FY1021 North Africa .....	63,50€

NAVEGACIÓN

## Guía de a bordo SAFETICS

Esta guía de bolsillo Made in France cumple con los requisitos reglamentarios para la navegación en zonas a menos de 6 millas de un refugio. Impreso en plástico y escrito en forma de listas de comprobación, este completo libro es la nueva obra imprescindible a bordo de todos los barcos. En asociación con la Fédération Française de Voile, Safetics se beneficia de una nueva edición actualizada y mejorada. Contiene numerosos recordatorios de navegación y todos los procedimientos de emergencia y socorro. Está patrocinada por Armel Le Cléac'h y recomendada por todos los implicados en la seguridad en el mar. 60 páginas; peso 147g.

F00813 Francés .....	22,90€
F00814 Inglés .....	22,90€



## Trabajos con cabos modernos

Aprenda a elegir los cabos en función de los materiales que mejor se adapten a tus herrajes, a optimizar la disposición de tu cubierta y a realizar empalmes en cabos trenzados con esta guía ilustrada.

F00390ES .....	36,50€
----------------	--------



## Navigator's Log Book IMRAY

En inglés. Recarga disponible (FY1033)

FY1032 .....	21,30€
--------------	--------

## Diccionarios



## Diccionario ilustrado VAGNON

Todos las palabras utilizadas en la náutica en 9 idiomas.

F00471 .....	21,00€
--------------	--------



# OCIO



- 192 Ropa
- 193 Calzado
- 194 Accesorios personales
- 196 Bolsas
- 198 Imagen & sonido
- 202 Accesorios tabletas y smartphones

- 204 Equipamiento de bañera
- 206 Litería y decoración interior
- 209 Navajas y pinzas multifunciones
- 212 Pesca
- 218 Buceo
- 220 Deportes náuticos

OCIO



¡PARA QUE EN LOS SIGUIENTES  
50 AÑOS NOS SIGAN  
ACOMPANADO LOS MISMOS  
VIENTOS! AD NAUTIC  
CANARIAS

Par 50 ans  
de passion partagée  
permettent d'être mieux équipés!  
joyeux Anniversaire AD!  
& équipe Keryil

## Coastal

### Conjunto CST500™ ZHIK **zhik**

La gama CST500™ incorpora la tecnología de tejido Aroshell® altamente transpirable y duradero, combinada con numerosas características de ahorro de peso y confort. Todo ello permite a esta gama ofrecer protección y rendimiento en una amplia gama de condiciones. Esta innovadora gama está diseñada específicamente para regatas costeras y cruceros.



I21041S S ..... >488,00€  
Chaqueta para hombre.  
Colores/tallas: platino/S-XXXL.



I21040S S ..... >488,00€  
Chaqueta para hombre.  
Colores/tallas: antracita/S-XXXL.



I21042S S  
>408,00€  
Chaqueta unisex.  
Colores/tallas:  
antracita/S-XXL.



I21043S S  
>476,00€  
Peto unisex.  
Colores/tallas:  
antracita/S-XXL.

## Conjunto TX-3 Coastal TYPHOON

Confeccionado en tejido de 3 capas 100% poliéster, el traje TX-3 Coastal garantiza prestaciones técnicas y libertad de movimientos para la navegación costera, tanto a vela como a motor. Gracias a su impermeabilidad y transpirabilidad, es perfecto para condiciones moderadas. Revestimiento DWR (Durable Water Reperant) y costuras totalmente estancas. Numerosos bolsillos interiores y exteriores.



I10197S Chaqueta gris,  
tallas S a XXL ... 190,00€

I10188S Chaqueta roja,  
tallas S a XXL ... 190,00€

**TYPHOON**



I10199S  
Peto gris,  
tallas S a XXL  
189,00€

I10189S  
Peto negro,  
tallas de la S a la XXL  
189,00€



Tejido impermeable XPLORE+. Tratamiento XPEL repelente al agua y las manchas.

## Conjunto OS33 GILL

Este conjunto combina el diseño robusto de los modelos de alta mar con el estilo y la ligereza de la gama costera. Incorpora la tecnología impermeable y transpirable de 2 capas XPLORE® y la tecnología antimanchas XPEL®.

**Gill** XPEL XPLORE

**NEW**

POSIBLES GASTOS DE TRANSPORTE



I17294L Chaqueta hombre  
>260,00€  
Colores / tallas:  
grafito, azul / XS-XXXL



I173038 Chaqueta Mujer  
>260,00€  
Colores / tallas:  
grafito, azul / 36-46



I173238 Peto  
mujer  
>199,00€  
Colores / tallas :  
negro / 34-46



I17296L Peto  
hombre  
>199,00€  
Colores / tallas :  
negro / XS-XXXL



I17297L Pantalón  
Hombre  
>160,00€  
Colores / tallas :  
negro / XS-XXL



**NEW**

## Chaqueta Voyager GILL

Chaqueta impermeable ligera que ofrece una excelente protección frente a los elementos en condiciones meteorológicas cambiantes. Diseño minimalista para el uso diario. Confeccionada en un exclusivo tejido XPLORE de 2 capas transpirable e impermeable, con capucha, dobladillo y puños ajustables para una mayor protección contra los elementos. Cremallera frontal reversible con protección Storm Guard interna. Bolsillos con cremallera para un almacenamiento seguro. Tallas: de la XS a la XXL.

I17298M Azul marino ..... >155,00€  
I17299M Caqui ..... >155,00€

## Conjunto IN88 GILL

Increiblemente versátil, el conjunto Gill IN88 es un elemento esencial. Adecuado para una amplia gama de actividades y aventuras, también ofrece las prestaciones de un conjunto de navegación costera. Fabricado con tejidos y componentes reciclados de última generación. Tecnología de tejido XPLORE impermeable y transpirable. Tratamiento XPEL que repele el agua y las manchas. Costuras totalmente selladas para un cierre hermético.



I110190XS XS ..... >185,00€  
Chaqueta azul para hombre,  
tallas XS a XXL.

I110191XS XS ..... >185,00€  
Chaqueta negra, tallas XS a XXL.



**Gill** XPLORE XPEL

POSIBLES GASTOS DE TRANSPORTE

I110144XS XS .... >109,90€  
Pantalones unisex,  
tallas de la XS a la XXL.



I1101928 8 ..... >185,00€  
Chaqueta blanca para mujer,  
tallas 8 a 18.

I1101938 8 ..... >185,00€  
Chaqueta azul para mujer,  
tallas 8 a 18.

I1101948 8 ..... >185,00€  
Chaqueta negra para mujer,  
tallas 8 a 18.

## Chaquetas INS100™ ZHIK

Chaqueta Lifestyle, tejido con tecnología Vecta® de dos capas, impermeable y ligero. Membrana de poliuretano transpirable diseñada para la navegación costera en condiciones moderadas. El forro mesh optimiza el flujo de aire en condiciones de calor y crea una capa de aire aislante en climas fríos. Ajuste fino y ceñido, bolsillo plano en el pecho.



I211009XS XS ..... >189,00€  
Chaqueta hombre. Color/tallas: negra/XS-XXXL.  
I211019XS XS ..... >189,00€  
Chaqueta hombre. Color/tallas: navy/XS-XXXL.  
I211029XS XS ..... >189,00€  
Chaqueta hombre. Color/tallas: platino/XS-XXXL.

I211100XS XS ..... >189,00€  
Chaqueta mujer. Color/tallas: negra (XS-XL).  
I211101XS XS ..... >189,00€  
Chaqueta de mujer. Colores/tallas: azul marino/XS-XL.  
I211102XS XS ..... >189,00€  
Chaqueta mujer. Color/tallas: platino (XS-XL).



## Chaqueta softshell TX-T TYPHOON

Chaqueta softshell versátil que puede llevarse dentro o fuera del barco, en condiciones suaves o como multicapa. Tejido térmico TX-T cortaviento y transpirable con revestimiento hidrófugo duradero (DWR). Protección reforzada por un cálido forro de micropolar. Numerosos ajustes y capucha ajustable. Bolsillos laterales forrados. Tallas: de la S a la XXL.



I110196S ..... 115,00€

## Ropa impermeable

ad-nautic.es



### Gorro impermeable PLASTIMO

Cómodo y cálido gracias al forro de microfibra, 100% impermeable, transpirable y cortaviento.

106030 ..... 36,90€

### Guantes impermeables PLASTIMO

Ultraligeros y cálidos, excelente regulación térmica gracias a la capa interior de lana merina.

Táctil y grip antideslizante en la palma de la mano. 100% impermeable, transpirable y cortaviento.

106020 S..... 49,90€

106021 M..... 49,90€

106022 L..... 49,90€



### Calcetines impermeables Méritos PLASTIMO

Calcetines 100% impermeables y transpirables. Fabricado sin costuras para evitar rozaduras para un máximo confort. Capa interior de merinos para una excelente regulación térmica y suavidad. Ideal para actividades de clima frío. Disponible en versiones baja y alta y en tallas de la 36 a la 49.

106010 S, 36-38, baja  
50,90€

106014 S, 36-38, alta  
56,90€



### Pasamontañas polar GILL

Pasamontañas de forro polar diseñado para deportes acuáticos en condiciones extremas. El tejido térmico elástico mantiene la cara perfectamente seca en todas las condiciones. Se desliza fácilmente bajo la ropa impermeable. También se puede usar como calentador de cuello cuando ya no necesitas protección total. Talla única, color negro.

150077 ..... 37,00€



### Cubre cuello polar MAGIC MARINE

100% microfibra de poliéster de 200g/m². También se puede usar como gorro.

150073 ..... 29,90€

### Calcetines impermeables Coolmax PLASTIMO

Calcetines 100% impermeables y transpirables. Fabricado sin costuras para evitar rozaduras para un máximo confort. Capa interior de Coolmax para mantenerte fresco en todas las condiciones. Disponible en versiones baja y alta y en tallas de la 36 a la 49.

106000 S, 36-38, baja  
42,90€

106004 S, 36-38, alta  
55,90€



### Gorro GILL

Gorro de punto grueso, con forro térmico antipilling de tacto suave.

150083 Gris

32,00€

150084 Rojo

32,00€

## Poncho

### Poncho JOBE

Poncho unisex, te permite cambiarte fácil y rápidamente preservando tu intimidad. Fabricado en un 90% de algodón, su tejido suave y esponjoso te mantendrá caliente incluso en pleno invierno. La gran capucha de este poncho te permite acurrucarte y proteger tu cabeza del viento, el frío o el sol. Bolsillo para el vientre. Tamaño 140 x 90 cm. 90% algodón, 10% poliéster.



150075 ..... 59,90€

# CALZADO

## Botas

### Botas Cap ROUCHETTE

Para un paseo por la costa, para pescar o para un día en la playa. Descubre la gama CAP que combina comodidad y practicidad. Caucho R'GUM EFFICIENT, forro de jersey, suela de espuma COMFORT IN. Tallas para hombres: 40 a 46, tallas para mujeres: 36 a 41.

11820140 40

55,90€

Hombres azul marino



11820236 36

49,90€

Mujer azul marino



1182236J 36

49,90€

Mujer amarillo

MINI PRECIO

## Zapatos

### Zapatillas Discover Slip-On JOBE

Deportivas acuáticas extremadamente ligeras. Materiales transpirables de secado rápido combinados con un suave talón de EVA y suela de goma antideslizante. Sistema de drenaje integrado para la evacuación del agua. Tallas 37 a 45.

11820937 37 ..... 44,90€



### Zapatos Mix Marine ROUCHETTE

Uso práctico en cualquier actividad náutica o al aire libre. Este producto es fácil de poner. Es ligero, duradero y fácil de lavar. Con una suela de EVA que asegura un producto ligero y cómodo sin comprometer la estética. Inspirada en las últimas tendencias, la gama Mix ofrece un producto moderno y elegante. Tallas 36 a 46.

11820736 36 ..... 34,90€



CALIDAD PRECIO



Neopreno

### Botas Régate ROUCHETTE

Un producto desarrollado para satisfacer las expectativas de los deportistas del mar. Bota de goma ultracómoda, con una plantilla termoformada extraíble para una cómoda sensación en el pie. Aislamiento térmico gracias a su revestimiento de neopreno. Equipado con una suela antideslizante ranurada ideal para moverse por la cubierta. Tallas de hombre: 40 a 46. Tallas de mujer: 36 a 41.

11820540 Régate Hombre, 40

77€00

11820636 Régate Mujer, 36

73€00



CALIDAD PRECIO

OCIO

### Zapatillas Discover JOBE

Comodidad y moda se unen en esta nueva edición Jobe Watersport. Extremadamente ligeros y fabricados con materiales de secado rápido. Talón y plantilla de EVA suave con sistema de drenaje. Suela de goma antideslizante. Tallas: 36 a 45.

11821036 36 ..... 69,90€



COMPROMETIDO: Una composición "Bloom" certificada (una mezcla de algas marinas y EVA).

### Zuecos Kosmik ROUCHETTE

El zueco KOSMIK es un modelo ultraligero fabricado con Bloom, un innovador material fabricado mezclando polvo de algas marinas y EVA Light+. Forma ergonómica. Buena sujeción del pie gracias a su correa, ajuste amplio. Fáciles de poner y quitar. Cuidado fácil, lavado y secado rápidos. Tallas del 36 al 46. Colores: rojo, verde, marfil y azul pato.

11821436 ..... 29,90€



AD PLANETA

# ACCESORIOS PERSONALES

## Gafas



### Gafas adulto LOUBSOL

**NEW**

Desde hace más de 40 años, Loubsol ofrece una amplia colección de gafas de sol y máscaras para todos los públicos y para todas las actividades invernales bajo el sol... Las gafas son ligeras, cómodas de llevar, elegantes y de alto rendimiento y serán sus mejores aliadas para sus días en el mar o cuando prepare el barco para cualquier otra actividad.

	Ref.	Modelo	Color	Color del cristal	Índice de protección	Tamaño	
A	180001	DACCAN 2.0	Cristal melocotón	Gris	Categoría 3	M/L	54,00€
B	180002	DACCAN 2.0	Carey negro	Gris polarizado	Polarizado categoría 3	M/L	89,00€
C	180003	ICON	Negro mate	Gris con espejo turquesa	Categoría 3	M/L	54,00€
D	180004	ICON	Oliva	Gris polarizado con espejo plateado	Polarizado categoría 3	M/L	89,00€
E	180005	VAPOR	Negro mate	Gris con espejo violeta	Categoría 3	M/L	54,00€
F	180006	VAPOR	Topo	Marrón polarizado	Polarizado categoría 3	M/L	89,00€
G	180007	ALLOS 2.0	Negro mate	Gris	Categoría 3	M/L	45,00€
H	180008	ALLOS 2.0	Blanco	Verde polarizado	Polarizado categoría 3	M/L	59,00€
I	180009	SPI	Negro mate	Gris con espejo azul-violeta	Categoría 3	M/L	49,00€
J	180010	SPI	Oliva cristal	Marrón polarizado con espejo bronce	Polarizado categoría 3	M/L	59,00€
K	180011	IZOARD	Negro naranja	Gris con espejo rojo	Categoría 3	M	45,00€
L	180012	IZOARD 2.0	Negro	Marrón con espejo hielo	Polarizado categoría 3	M	61,00€
M	180013	IZOARD 2.0	Blanco	Gris con espejo rojo	Polarizado categoría 3	M	61,00€
N	180014	APIA	Negro	Gris con espejo rojo	Categoría 3	M/L	33,00€
O	180015	PLASMA	Negro camuflaje	Gris con espejo plateado	Categoría 3	M/L	45,00€
P	180016	PLASMA	Blanco mate	Gris con espejo plateado	Categoría 3	M/L	45,00€
Q	180017	ANDRONI	Negro	Gris con espejo rojo	Categoría 3	S/M	54,00€
R	180018	ANDRONI	Negro	Marrón polarizado con espejo bronce	Polarizado categoría 3	S/M	54,00€
S	180019	CUTBACK	Negro mate	Marrón polarizado con espejo bronce	Categoría 3	M/L	59,00€
T	180020	CUTBACK	Negro mate	Gris con espejo púrpura	Polarizado categoría 3	M/L	66,00€
U	180021	CUTBACK	Negro azul	Azul polarizado con espejo azul	Polarizado categoría 3	M/L	66,00€
V	180022	JOURNEY	Carey	Marrón	Categoría 3	S/M	39,00€
W	180023	LOCKDOWN	Carey	Gris degradado	Categoría 3	M/L	59,00€
X	180024	LOCKDOWN	Negro	Azul polarizado con espejo plata	Polarizado categoría 3	M/L	69,00€
Y	180025	ROLL	Negro	Gris polarizado	Polarizado categoría 3	L/XL	54,00€
Z	180026	ROLL	Negro camuflaje	Gris	Categoría 3	L/XL	49,00€
AA	180027	HAZEL	Azul petróleo	Gris	Categoría 3	M	36,00€
AB	180028	HAZEL	Rosa	Gris	Categoría 3	M	36,00€
AC	180029	KINK	Blanco cristal	Gris degradado	Categoría 4	M	39,00€
AD	180030	KINK	Rosa cristal	Marrón degradado	Categoría 5	M	39,00€



### Gafas junior LOUBSOL

**NEW**

Desde hace más de 40 años, Loubsol ofrece una amplia colección de gafas de sol y máscaras para todos los públicos y para todas las actividades invernales bajo el sol... Las gafas son ligeras, cómodas de llevar, elegantes y de alto rendimiento y serán sus mejores aliadas para sus días en el mar o cuando prepare el barco para cualquier otra actividad.

	Referencia artículo	Modelo	Color	Color del vidrio	Índice de protección	Edad indicativa	
A	180045	CHIBA S	Púrpura	Gris	Categoría 4	Bebé 0 - 2 años	23,00€
B	180044	CHIBA S	Turquesa	Gris	Categoría 4	Bebé 0 - 2 años	23,00€
C	180043	CHIBA L	Crema	Gris	Categoría 4	Bebé 1 - 3 años	23,00€
D	180042	CHIBA L	Turquesa	Gris	Categoría 4	Bebé 1 - 3 años	23,00€
E	180038	BABYFARER	Rosa	Gris con espejo rosa	Categoría 4	Bebé 0 - 3 años	23,00€
F	180039	BABYFARER	Azul	Azul con espejo azul	Categoría 4	Bebé 0 - 3 años	23,00€
G	180041	MINIFARER	Beige	Gris	Categoría 4	Niño 2 - 5 años	28,00€
H	180040	MINIFARER	Rosa	Gris	Categoría 4	Niño 2 - 5 años	28,00€
I	180032	ISPE	Azul	Gris	Categoría 4	Niño 3 - 6 años	28,00€
J	180033	ISPE	Amarillo	Gris	Categoría 4	Niño 3 - 6 años	28,00€
K	180034	VOLT	Amarillo	Gris	Categoría 4	Niño 4 - 8 años	34,00€
L	180035	VOLT	Turquesa	Gris	Categoría 3	Niño 4 - 8 años	34,00€
M	180036	NODA	Azul marino	Gris con espejo naranja	Categoría 3	Niño 8 - 14 años	39,00€
N	180037	NODA	Verde negro	Gris con espejo verde	Categoría 3	Niño 8 - 14 años	39,00€



### Gafas antimareo BOARDING RING

Gracias al líquido azul que contienen, las Gafas de Embarque crean un horizonte artificial en su campo de visión. Eliminan el conflicto sensorial responsable de las náuseas, lo que se traduce en una eficacia inigualable del 94%! Póngase las Boarding Glasses al primer síntoma de náuseas y quítelas cuando hayan desaparecido todos los síntomas. Aptas para todas las personas mayores de 10 años y compatibles con la mayoría de las gafas graduadas. Estas gafas funcionan en todo tipo de transportes: barco, coche, avión y tren.

180216 Estándar..... 69,00€

180222 Solar..... 89,00€

### Cordones Cordón para gafas



180174 Látex  
13,50€



180191 Neopreno  
5,20€  
Cinta de neopreno (no flotante)



180190 Pro  
6,10€  
Mini cordón de fijación látex en varilla.



180193 Rope Slip Fit  
16,00€  
Mini cordón fino y ligero.  
Fijación en varilla con tope moldeado.  
180109 Neopreno LOUBSOL..... 6,50€

## Guantes

### Guantes First + O'WAVE

Parte superior de tela ventilada, cuero muy suave, ajuste cómodo. Tallas: de la XS a la XL (XXS y XXL disponibles bajo pedido)

MINI PRECIO



I05115M 5 dedos cortados, M

19,90€



I05114M 2 dedos cortados, M

21,90€

### Guantes Team O'WAVE

Estructura de Amara con numerosos refuerzos, material transpirable, flexible y resistente. Tallas: XS a XL (XXL disponible bajo pedido)



I05117M 5 dedos cortados, M

27,00€

CALIDAD PRECIO



I05116M 2 dedos cortados, M

28,70€

CALIDAD PRECIO

### Guantes Sticky MAGIC MARINE

Un guante ligero con un agarre de látex nitrilo para añadir una capa extra a tu mano sin la mayoría de los inconvenientes de los guantes tradicionales. Muy popular entre los navegantes olímpicos. Los guantes de vela Magic Marine Sticky Gloves son ideales para la navegación en vela ligera y catamaranes deportivos. Ofrecen un control y agarre increíbles incluso con cabos de pequeños diámetro. Se venden en juegos de 3.

Tallas S, M y L.

I05121M

M

29€  
90



PREMIUM

### Guantes Brand MAGIC MARINE

Una concepción de Nilón 4way stretch confiere a los guantes Ultimate, respirabilidad, comodidad y una libertad total de movimiento. La palma en Clarino HAR y las protecciones de cuero sintético están cosidas con hilo de Kevlar, garantizando longevidad, adherencia y fuerza de presión. Cierre de la muñeca por banda ancha autoaderente para un ajuste a medida. Tallas: XS a XXL.



I05251L

5 dedos cortados, L

39€  
90



I05252L

2 dedos cortados, L

39€  
90

NEW

### Guantes Deckhand GILL

Guantes versátiles perfectos para una amplia gama de deportes acuáticos, incluyendo vela, vela ligera y deportes de remo o tabla como kayak o windsurf. El refuerzo Amara de doble capa no absorbe ni retiene el agua, y se seca rápidamente. El tejido elástico en 4 direcciones de la parte superior de la mano repele el agua y proporciona protección solar 50+. Tallas: de la XS a la XXL.



I05124XS 5 dedos cortados

35,00€

I05125XS 2 dedos cortados

37,00€

NEW

### Gorra Race GILL

Gorra de vela confeccionada en tejido ligero y transpirable que repele el agua. Protección UV50+, banda interior antisudor antitranspirante y parte inferior oscura de la visera que absorbe los rayos solares reflejados por el agua.



I50078 Grafito..... 32,00€



I50079 Gris..... 32,00€

### Gorra trucker GILL

Gorra 100% algodón, protección solar UPF 50+, talla ajustable.

I50086 ..... 25,00€



OCIO

### Gorras Hurricane MAGIC MARINE

100% poliéster, tecnología quickdry (secado rápido), fijación de la gorra.

I50072 ..... 24,90€



### Cordón de fijación para gorras

I80210 Metal ..... 6,10€  
Clips metálicos ligeros y resistentes a la corrosión. Se fija al collar.



NEW



### Gorra trucker MAGIC MARINE

Gorra de malla 50% algodón, 50%, correa trasera ajustable. Talla única.

I50076 ..... 25,00€

NEW

### Sombrero GILL

Sombrero de ala ancha, resistente al agua, especialmente diseñado para navegar en la época más calurosa del verano, cuando es esencial protegerse los ojos y el cuello del sol. Con protección UV 50+, una banda interior que absorbe el sudor y un ala reforzada no absorbente, este cómodo sombrero te mantiene protegido todo el día.

	Ref.	Color	Tamaño	
A	I50081M	Azul marino	M	55,00€
A	I50081L	Azul marino	L	55,00€
B	I50082M	Gris	M	55,00€
B	I50082L	Gris	L	55,00€

### Sombrero MAGIC MARINE

100% poliéster, tecnología quickdry para un secado rápido.

I50071 ..... 24,90€



# BOLSAS

## Bolsas

### Dry bag O'WAVE

Bolsas en Tieleno 210T, tejido poliéster 210 g/m<sup>2</sup> con recubrimiento PVC.

Ligeros y flexibles. Ventana transparente que deja aparecer el contenido de la bolsa. Cierre estanco por enrollamiento en tres veces y clip. Modelo 10 L entregado con bandolera.

I24252 5 L ..... 16,90€ I24253 10 L ..... 19,30€



### Bolsas estancas JOBE

La gama de bolsas estancas URIKAN es de poliuretano termoplástico ultrarresistente.

Cierre en 3 rodaduras + velcro. Garantía 2 años.

I24511 10 L ..... 24,90€

I24512 20 L ..... 29,90€

I24513 40 L ..... 34,90€



### Bolsa 7 L GUY COTTEN

Tela PVC transparente - Fondo en Ferrasac. ø 15 cm - 35 cm plano.

I24349 ..... >24,90€



### Dry bag FREUDO

Cierre por enrollado IPX6, costuras selladas.



I24501  
1,5 L, negro  
10,50€

I24505  
5 L, negro  
12,00€

I24605  
5 L, estampado  
12,00€

I24510  
10 L, rojo  
13,00€

I24610  
10 L, estampado  
13,00€

I24520  
20 L, negro  
15,90€

I24620 20 L,  
estampado  
15,90€

### Mochila estanca FREUDO

I24295 15 L  
35,00€

Estanca IPX6. 2 cinchas de hombros y una bandolera. Dim. (AxLxP): 60x29x13 cm. Peso: 610 gr, color rojo.



I24292 24 L ..... 49,00€  
Estanca IPX6. Cincha pectoral, bolsillo frontal con cremallera (no estanco), cinturón ventral. Dim. (AxLxP): 48x36x18 cm. Peso: 750 gr, color naranja.



I24297 40 L ..... 57,90€  
Estanca IPX6. Cincha pectoral, bolsillo frontal con cremallera (no estanco), cinturón ventral. Dim. (AxLxP): 70x38x20 cm. Peso: 1004 gr, color rojo.

### Riñonera Froggy ZULUPACK

Una bolsa de transporte impermeable para todo lo esencial en tus aventuras, que te permitirá sacar el máximo partido de tus actividades deportivas o viajes en barco. Volumen: 0,5 litros.



I26003 Naranja  
39,90€



I26004 Gris  
39,90€



### Mochila plegable ZULUPACK

Bolsa ultraligera y estanca que se pliega fácilmente en su bolsillo lateral. Perfecta para todas sus excursiones cortas, viajes por tierra, etc. Volumen: 12 L, dimensiones: 39 x 23 x 14 cm, peso: 143 g;

I26016 ..... 29,90€



### Mochila estanca Triton ZULUPACK

La TRITON 25 es la compañera de los aventureros en busca de acción.

La espalda ancha y cómoda garantiza una estabilidad de transporte óptima, mientras que el fondo transparente permite una mejor visibilidad de tus pertenencias.

La placa trasera espumada ofrece un cómodo almacenamiento para tu bolsa de agua, la llenas sin tener que abrir la mochila. Con la TRITON 25, estarás listo para la aventura con total tranquilidad.

I26009 ..... 109,90€



### Mochila estanca Indy ZULUPACK

Una bolsa versátil e estanca para todos tus deportes y actividades al aire libre y para llevar de paseo. Cierre enrollable. Sus correas desmontables y sus asas laterales te permitirán llevarla en la mano.

I26005 20 L - Color Negro ..... 69,90€

I26006 20 L - Color Gris ..... 79,90€

I26013 40 L - Color Negro ..... 79,90€

I26008 40 L - Color Gris ..... 99,90€



### Mochila estanca TYPHOON

Mochila fabricada con lona 500D resistente y 100% estanca. Dispone de cierre enrollable, bolsillo frontal impermeable con cremallera, cierre frontal con cordón elástico, bolsillos laterales de malla, sistema ajustable en los hombros, hebilla con silbato para el pecho y cintura ajustable para mayor comodidad y seguridad.

I26030 20 L ..... 77,00€

I26031 40 L ..... 87,50€

### Duffel bag O'WAVE

Muy alta resistencia, larga vida útil. Dos grandes asas de transporte reforzadas. Correa de hombro extraíble. Cierre longitudinal. Lona 500D, tejido de poliéster de 500 g/m<sup>2</sup> con doble revestimiento. 25L.

I24249 ..... 49,40€



### Drybag TYPHOON

Bolsas estancas con ventana frontal transparente para ver fácilmente el contenido, punto de sujeción de anillo en D y asa ajustable, fabricadas en poliéster 250D resistente e impermeable, correa ajustable para el hombro, válvula de compresión incluida sólo en los modelos de 40L y 60L, ideales para todas las actividades deportivas acuáticas.

I26034 20 L ..... 20,50€

I26035 40 L ..... 25,90€

I26036 60 L ..... 28,90€





### Duffel bag AD BY ARMORIBREIZH



Resistente, fabricada con tejido de poliéster recubierto de PVC impermeable, esta bolsa te acompañará en todas tus salidas, ¡mojadas o no! Cierre de cremallera, volumen de 30 L, correa de hombro extraíble incluida.

I26000 ..... 64,90€

### Duffel bag Borneo ZULUPACK



NEW

Bolsa de viaje estanca con una gran capacidad de 85 litros, para tus aventuras más largas. Cierre enrollable, asa de transporte, tirantes de espuma EVA, válvula de compresión y evacuación, bolsillo exterior. Fabricada en poliéster 500D de alta tenacidad, revestimiento de PVC por las dos caras. Dimensiones: 35 x 35 x 70 cm, impermeabilidad IP66.

I26014 ..... 159,90€



### Duffel bag TYPHOON

La bolsa está hecha de lona 500D 100% impermeable de alta resistencia. Ideal para llevar todo el equipo mojado en una bolsa o para mantener lo esencial seco en el agua. Bolsillo frontal impermeable con cremallera, correas de mochila ajustables con clip para el pecho. Cierre enrollable y válvula de compresión.

I26032 40 L ..... 92,60€

I26033 60 L ..... 102,90€



### Duffel bag Rackham ZULUPACK

Bolsa de deporte técnica, estanca y a la moda. Diseñada para ofrecerte una gran comodidad de uso.

La cremallera impermeable facilita su apertura y ofrece un amplio acceso al compartimento principal. El bolsillo húmedo en la parte delantera de la bolsa separa tus cosas húmedas del resto de tu equipo.

I26001 40 L gris ..... 179,00€

I26011 40 L - Color Topo ..... 169,90€

I26012 60 L - Color Topo ..... 179,90€



NEW



### Bolsas estancas Nano 10L GUY COTTEN



La bolsa NANO es la más pequeña de la gama. Tiene el volumen de un kit de herramientas de bricolaje o de un bolso de moda.

I24310 Negro ..... > 80,90€

I24313 Rojo ..... > 80,90€

I24344 Fucsia ..... > 80,90€

I24345 Azul ..... > 80,90€

I24363 Bloque de carbono ..... > 85,90€

I24314 Amarillo ..... > 80,90€



### Bolsa Mino 40 L estanca GUY COTTEN



La bolsa MINO, una de las más pequeñas de la gama, tiene el volumen de una bolsa de deporte. Ideal para actividades deportivas con un espíritu muy marinero.

I24315 Amarillo ..... > 96,50€

I24317 Negro ..... > 96,50€

I24318 Azul ..... > 96,50€

I24319 Naranja ..... > 96,50€

I24320 Bloque de carbono ..... > 105,00€

I24364 Azul marino/Anís ..... > 96,50€



### Bolsa Uno L estanca GUY COTTEN



Bolsa de navegación semi impermeable, correa lateral ajustable en un lado para deslizarse, botas, aletas, saco de dormir etc... Bolsillo lateral con cremallera. Fondo liso.

I24322 Naranja/Negro ..... > 99,90€

I24323 Amarillo/Negro ..... > 99,90€

I24324 Rojo/Negro ..... > 99,90€

I24325 Azul/negro ..... > 99,90€

I24327 Negro ..... > 99,90€

I24366 Azul marino/Azul ..... > 99,90€



### Bolsa Ao 80 L estanca GUY COTTEN

Bolsa de crucero o regata semi impermeable. Correas ajustables en un lado para deslizar las aletas, abajo, las botas... Bolsillo lateral con cremallera. Fondo liso.

I24329 Amarillo/Negro ..... > 115,00€

I24330 Rojo/Negro ..... > 115,00€

I24332 Negro ..... > 115,00€

I24368 Naranja/Negro ..... > 115,00€



### Bolsa Tri+Sec 80 L estanca GUY COTTEN



Bolsa totalmente estanca gracias al enrollado de tela. Apertura extragrande para facilitar su uso. Correa para el hombro ajustable y desmontable. Correas ajustables en 1 lado para deslizar sobre las aletas y hacia abajo. Bolsillo lateral con cremallera. Tamaño 33x75 cm.

I24336 Azul/negro ..... > 124,00€

I24337 Amarillo/Negro ..... > 124,00€



### Bolsa Duo 80 L estanca GUY COTTEN



Bolsa semiestanca con doble compartimento para aislar la ropa mojada. Correa para el hombro ajustable y desmontable. Correas ajustables en un lado para introducir aletas, edredón, botas, etc. Fondo liso. Tamaño: 33x75 cm.

I24333 Rojo/Negro ..... > 144,50€

I24369 Azul/negro ..... > 144,50€

I24334 Negro ..... > 144,50€

# IMAGEN & SONIDO

## Televisores LED 12/240V



### Televisor LED HD "Stanline"

Sintonizador TNT HD MPEG4, alimentación 12/30 V y 100 - 240 V, consumo en espera 0,5 W, Time Shift, PVR, teletexto, conectores: 1 puerto USB, 1 puerto HDMI, 1 salida SCART, 1 toma VGA, 1 PC Audio, 1 puerto CI, 1 entrada de antena, 1 salida de auriculares, 1 mini AV, 1 mini YPbPr. Pie, mando a distancia, toma de mechero de 12V y adaptador de red incluidos.

Para los modelos con reproductor de DVD: DVD-R/DVD-V/CD/CD-R/CD de música/MP3.

Modelo	Pantalla 15.6", 39.62 cm	Pantalla 15.6", 39.62 cm	Pantalla 18.5", 47 cm	Pantalla 18.5", 47 cm	Pantalla 21.5", 54.6 cm	Pantalla 23.6", 60 cm
Resolución (píxeles)	1920 x 1080 FULL HD	1920 x 1080 FULL HD	1366 x 769 HD	1366 x 769 HD	1920 x 1080 FULL HD	1366 x 769 HD
Reproductor de DVD	no	sí	no	sí	sí	sí
Ancho (mm)	400	400	443	443	660	557
Altura sin pies (mm)	285	285	276	276	390	341
Espesor sin pie (mm)	425	490	487	487	110	86
Consumo de energía (W)	24	24	30	30	24	30
Peso (kg)	1,38	1,77	2,42	2,87	4	2,59
Ref.	N80230	N80231	N80232	N80233	N80236	N80235
	299,90€	330,00€	303,00€	319,00€	309,00€	349,00€



### Televisor HD TDT Smart TV "Stanline"

Los nuevos televisores LED Stanline establecen un nuevo estándar en la tecnología de televisores LED con resolución de video Full HD añadiendo tecnología Smart TV de última generación (mirroring de pantalla y aplicaciones para tablet o smartphone). Equipados con nuevas tecnologías como funciones inteligentes Android 11.0, salida óptica de audio, PVR, Bluetooth 4.2 y WIFI. 2 puertos USB para multimedia. Sintonizador de TV por satélite integrado para países compatibles con DVB-T-C/T2/S2. 2 puertos HDMI, 1 puerto Ethernet, 1 entrada RF DVB-T, 3 puertos CVBS, 1 salida de auriculares o altavoces y 1 entrada de tarjeta satélite. Alimentación de 12/230 V.

Modelo	18.5" HD	21.5" Full HD	24" Full HD
Resolución (píxeles)	1366 x 768 HD	1920x1080 FULL HD	1920x1080 FULL HD
Ancho (mm)	440	510	550
Altura sin pies (mm)	268	305	330
Espesor sin pie (mm)	52	52	52
Consumo de energía (W)	16.5	21.4	21.4
Peso (kg)	2.4	2.6	2.7
Ref.	N80134	N80135	N80138
	329,00€	339,00€	369,00€



TV Marinizada y bajo consumo.



POSIBLES GASTOS DE TRANSPORTE

### Televisor TNT HD "Majestic"

TV LED que dispone de tuner Global HD, compatible 150 países (incluso USA) y de del nuevo estándar de transmisión por satélite DVB-S2. equipado de un lector DVD, de un puerto USB, 1 puerto RCA, 1 puerto VGA, 2 puertos HDMI y del sistema MMMI compatible IOS y Android para enviar directamente las informaciones de tu Smartphone o tableta en tu televisor. (Conexión vía cable HDMI no incluido). Entregado con: cable toma mechero 12v de 2m, cable de alimentación y un mando. Espesor dados sin pie y con másti.

Modelo	Pantalla 19", 47 cm	Pantalla 22", 55 cm	Pantalla 32", 81 cm
Resolución (píxeles)	1366 x 768	1920 x 1080	1920 x 1080
Reproductor de DVD	sí	sí	sí
Ancho (mm)	466	505	732
Altura sin pies (mm)	304 - 445	313 - 350	441 - 484
Espesor sin pie (mm)	61	50	68
Consumo de energía (W)	19	28	50
Peso (kg)	2,7	3,2	4,9
Ref.	N80131	N80132	N80133
	> 448,00€	> 527,00€	> 899,00€

### Soporte TV con brazo articulado

Soportes televisor para pantallas de 13" a 32". Su sistema a cremallera permite bloquear el soporte en todas las posiciones. Ligeros y resistentes: aleación de aluminio. Sistema pasacable integrado. Agujeros de fijación: 75 x 75 y 100 x 100 mm. Carga a max: 15 kg máximo.



**N80080 Multilock 1** ..... **23,00€**  
 Fácil instalación sin herramientas: placa de pared deslizante, nivel de burbuja, fácil ajuste y bloqueo, sistema de autobloqueo para bloquear en todas las posiciones. Peso: 600 gr.



**N80082 Multilock 2** ..... **32,00€**  
 Desplazamiento hasta 232 mm. Orientación lateral de 180°. Orientación vertical de 20°. Peso 1 kg.



MINI PRECIO



### Antena TV "Nomade" SUPERGAIN

Antena TV omnidireccional 24.5dB, DVB/T/TNT/HD. Compacta (Ø 245mm), ligera (200g) y fácil de instalar. Alim : 12V, conso : 20mA, entregada con cable coaxial 5m, cable TV 1m y amplificador/alimentación 12V.

N80032 ..... **88,00€**



### Antena TV Alya GLOMEX

Antena de TV omnidireccional ultra compacta (sólo 25 cm de altura) con amplificador interno. Recepción de radio DAB, FM y TV DVB-T2, TDT FULL HD. Ganancia 24,5 db. Se entrega con conector F/F de montaje rápido, cable de antena de 5 m, cable de TV de 1,5 m, adaptador F/IEC y amplificador de 2 salidas de TV/Radio de 12 V. Peso 150 g. Compatible con todos los soportes de montaje de 5/8" x 24.

N80046 Blanco ..... **147,00€**

N80047 Negro ..... **151,00€**



### Antena TV Avior GLOMEX

Antena omnidireccional compacta con amplificador blindado integrad. Recepción de las cadenas hetzianas analógicas y digitales. Compatible con los soportes de antena de rosca 1" x 1/4. Alimentación 12V. Sensibilidad media 24.5 dB, ruido medio 1.7 dB. Vendida con 10 m + 1.5m de cable coaxial 75 Ohms, un soporte plano de nilón para cubierta, un conector con 2 entradas y 1 salida TV. Dimensiones: base Ø 10 cm, A 21 cm.

N80038 Sensibilidad 24 dB... **109,00€**



### Antena TV Omnimax PRO

Antena omnidireccional 19dB. Recepción cualquier frecuencia TV y FM. Entregado con su pie de montaje y 5 m de cable. Amplificador doble salida, alimentación 12/24V. Banda de recepción: 40 en 860 tipos de MHz. Peso 1 kg

N80033 ..... **144,00€**

PREMIUM

### Antena TV GLOMEX

Antenas TV omnidireccionales Full HD con dimensiones compactas y diseños innovadores que optimizan la recepción, incluso con polarización vertical. Entregadas con un amplificador, un cable TV de 1.50m, 20 m de cable coaxial de 20 m y el racor hembra para la instalación. Frecuencia 40/890MHz, consumo 20mA, 12/24Vdc. Amplificador automático, no necesitas más ajustar la señal TV manualmente cuando cambias de zona de recepción. Además, el amplificador posee un filtro LTE que impedirá toda perturbación de la señal TDT por la red 4G.



Garantía de por vida



N80034  
TALITHA AGC DAB 20

**199,00€**

Ø 25 cm (10"), 405 g. Sensibilidad 26 dB



N80037  
NASHIRA AGC DAB 20

**294,00€**

Ø 37cm (14"), 975g.  
Sensibilidad 27.5dB



Amplificador con sensibilidad automática



Conector RG59/U



DVB - S2 (Digital Video Broadcasting satélite) es un estándar para el contenido multimedia de transmisión por satélite. A diferencia de su predecesor el DVB - S, DVB - S2 pueden ahora recibir TV en Full HD.



### Antena satélites GLOMEX

Nuevas antenas de televisión por satélite DVB-S2 (Full HD) con mando inalámbricas "NEO".

Sistema de seguimiento por satélite ultrarrápido incluso en condiciones de mar extremadamente agitado gracias a una electrónica y una mecánica completamente renovadas. Sistema GPS con copia de seguridad de las posiciones de navegación anteriores y garantía de un mayor rendimiento de la recepción de la señal. Gestión de Bluetooth a través de la aplicación gratuita disponible para dispositivos iOS y Android.

N80027 RHEA NEO ..... **3 579,00€**

La mejor relación calidad/precio para esta antena parabólica DVB-S2 (Full HD). Dimensiones compactas Ø 47 cm de base, Ø 50 cm de radomo, altura 56 cm, bajo consumo (1,5Ah, 12V). El mejor compromiso compacidad / rendimiento, fácil instalación (un solo cable coaxial), sin necesidad de abrir el radomo. Control inalámbrico de los satélites a través de una aplicación Bluetooth para ios/android.

N80028 SATURN 4 NEO ..... **4 780,00€**

Antena Saturn 4 NEO, tecnología DVB-S2 para recibir todos los canales en FULL HD con un alto rendimiento. El estabilizador de 15 V simplifica la instalación y reduce el cableado. Disco parabólico HPD (High Performance Dish) de 470 mm y software de la serie MK2+ para una recepción de señal silenciosa y de alto rendimiento. Equipado con un eje giratorio multicoaxial (MCRJ) y una caja de conmutación múltiple (4 salidas) para conectar hasta 16 descodificadores independientes. 8 satélites prerregistrados (HOTBIRD, ASTRA 1, ASTRA 2, ASTRA 3, EUROBIRD, SIRIUS 4, THOR, HISPARAT). Fácil de instalar, gracias a un único cable coaxial (SCC) que conecta la antena directamente al televisor. Control inalámbrico de los satélites mediante aplicación Bluetooth para ios/android.

### Soporte para antena TV



N80045 Soporte barcos motora antena Nashira ..... **52,90€**  
Para antena Nashira N80037



N80042 Soporte velero antena Talitha ..... **51,40€**  
Herraje de inox para mástil, para antena Talitha N80034.

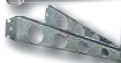

N80043 Soporte velero antena Nashira ..... **98,00€**  
Herraje de inox para mástil, para antena Nashira N80037 y N80049



N80041 Soporte lanchas motoras ..... **48,20€**  
Racor universal de acero inoxidable. Ø 25 mm, A 150 mm.

### Accesorios para antena TV

N80044 Conector del amplificador ..... **12,00€**  
Racor F acodado para amplificador Glomex (ver esquema de instalación).

N80005 Cable de TV de 75 Ohm ..... **3,00€**  
Cable RG6/U, baja pérdida. Se vende por metros.

N90015 Racores del cable de TV ..... **9,10€**  
RG59/U



### Splitter con 2 salidas TV



N89016 ..... **24,70€**  
Instalado entre la antena y el amplificador, permite conectar 2 televisores o 1 radio AM-FM. Para Talitha, Nashira y Polaris.



### Amplificador 2 salidas

N89017 ..... **185,00€**  
Conmutación Automática y amplificador de ganancia.

## Radios náuticas

PREMIUM

### Pack receptor + altavoces CLARION

Disfruta de la música en las condiciones más rigurosas. Receptor digital multimedia con Bluetooth, redondo-AM/FM + banda meteorológica-Reproducción de archivos MP3/WMA por USB, con salida de carga de 1.1A (puerto USB trasero)-Entrada auxiliar de audio RCA (trasera)-Amplificador integrado de 4 x 16W RMS @ 4 ohmios (<1% THD+N a 14.4V)-2 salidas RCA de 2V (Frontal + Trasera o Sub)-Ecuador de 3 Bandas (Bajo/Medio/Agudo)-Filtro de Paso Bajo para subwoofer (80/120/180 Hz)-Display LCD de fácil lectura y alto contraste-Teclado retroiluminado-Diámetro externo: 4", Agujero de montaje: 3" -Estanteidad: IPX5 (frontal), IPX3 (trasero) Altavoces 6.5" coaxiales con rejillas clásicas.-Incluye rejillas clásicas, colores blanco y negro-Resistencia certificada contra ambientes salinos y exposición directa al Sol-30W de potencia RMS, ideal para sistemas con unidad fuente alimentada-Montaje en puente, tweeter de polímero con cúpula de 13mm, imán de neodimio y bobina ferrofluida-Tamaño de corte y agujero estándar de instalación, que simplifica la renovación del sistema de audio

N80266ES ..... >399,00€



### Receptor CMM-30BB CLARION

El CMM-30BB es una unidad de fuente marina de alto rendimiento diseñada específicamente para instalaciones ocultas y apartadas. Diseñado sin una pantalla de visualización tradicional, toda la funcionalidad de control del CMM-30BB se consigue a través de dos tipos de conexión :-Conexión NMEA 2000\*: control mediante su display multifunción (DMF) compatible con NMEA 2000\*. Requiere protocolos de entretenimiento (PGN) NMEA 2000\* compatibles y puede requerir una actualización de software de los dispositivos DMF conectados. Consulte al fabricante de su DMF para tener más información sobre la compatibilidad del dispositivo.-Control REMOTO\*\*: Controladores remotos cableados opcionales que utilizan cables y controles accesorios (se venden por separado). Conecte hasta tres controladores al CMM-30BB, a una distancia de hasta 23 m (longitud máxima del cable).

N80268ES ..... >599,00€

### Reproductor estéreo RA60 FUSION®

El sistema estéreo náutico MS-RA60, que sustituye al RA55, ofrece una experiencia de entretenimiento de audio de primera calidad y una nueva estética moderna a un precio asequible. Nuevo diseño moderno y compacto con pantalla adherida antiniebla. Compatibilidad con Fusion Link y el control remoto inalámbrico (ARX y Garmin Watch). Sintonzador AM/FM y DAB+ integrado, conexión Bluetooth. Entrada auxiliar. Tecnología multizona, potencia 4 x 45W, permite conectar 4 altavoces. Tamaño: Frontal 156,9 x 68 mm / Profundidad: 103,2mm. Alimentación de 12V.

N80168

Lector audio estéreo

299€  
00

N80141

Versión pack

>399€  
00

La versión del pack consta de un reproductor RA60 + 2 altavoces El Classic de 6,5" de 80 W (88 dB / 45 Hz - 16 kHz / 4 Ohms). Montaje del altavoz: profundidad: 59 mm / ø: 176 mm.



### Reproductor estéreo RA70 FUSION®

Reproductor audio estéreo náutico estanco IPX7, 4 x 50 W. Amplificador interna 200W para conectar 4 altavoces FUSION. Conexión USB y Bluetooth integrado. Mando vía smartphone vía la aplicación Fusion-Link. Empotramiento estándar simple DIN, ideal para sustituir el autoradio sin modificar el recorte Dim. 188 x 60 x 100 mm. 12 V.

N80300

Lector RA70 solo

>399€  
00



OCIO



### Reproductor estéreo RA210 FUSION®

Diseñado para entornos náuticos difíciles, el RA210 estéreo cuenta con un panel frontal resistente al agua IPX7 para mayor durabilidad. Disfrute de una gran experiencia auditiva con facilidad, gracias a su procesador DSP que optimiza la señal de audio para producir una calidad de sonido superior a cualquier volumen en cualquier entorno de escucha. La configuración de los perfiles DSP se simplifica con la aplicación gratuita Fusion-Link2. Aprovecha las numerosas opciones de fuentes disponibles, como la tecnología Bluetooth®, la radio DAB+, la radio AM/FM y las conexiones AUX y USB. Compatible con NMEA 2000. 200W, 4 salidas HP - 2 zonas - Compatible con Garmin Watch. Pantalla en color de 2,7". Dim: Panel frontal >157 x 68 x 10 mm. Profundidad > 105 mm.

N80310

Lector solo

>479€  
00

N80142

Versión Pack

>629€  
00

La versión pack consta de un lector RA210 + 2 altavoces XS Classic de 6,5" y 200W (91dB / 80Hz-18kHz / 4 Ohms). Se entrega con un cable NMEA de 2 m. Montaje del altavoz: profundidad: 67 mm / ø: 135 mm.

### Serie Apollo RA770 FUSION®

Unidad principal RA770 Apollo para un rendimiento de audio de alta calidad y un diseño elegante. Serie Apollo con tecnología FUSION DSP para un sonido de primera calidad de cualquier altavoz FUSION en cualquier entorno. Se integra con elegancia en los puestos de bar más lujosos. Pantalla táctil, función WiFi, protocolo UPnP para la transmisión de audio WiFi de alta calidad. Incluye la nueva reproducción multizona y multifuente con Party Bus. Compatible con Apple Air Play. Fusion-Link NMEA2000 / Ethernet / BT / ANT. Radio AM-FM / Bluetooth / WiFi / PartyBus / Óptica / TV / USB / AUX x 2 / Apple Air Play / MTP / DAB + (con receptor externo). Incluye un amplificador interno de clase D de 280W (4x70W) y 4x Line Out para amplificadores externos. Tamaño: 192 x 82 x 100 mm.

N80303

>799€  
00



### Marine Black Box BB100 FUSION®

Solución de audio compacta, ideal cuando el espacio es escaso. Sólo se ve el mando a distancia con cable resistente al agua IPX7. Protocolo inalámbrico Bluetooth y Fusion-Link para iOS y Android a través de la APP FUSION disponible para su descarga gratuita. Compatible con NMEA 2000 Fusion-Link para el control a través del GPS/la pantalla multifunción. Sintonzador de radio AM/FM con RDS, DAB y DAB+. Conexión USB para la reproducción de MP3. Potencia 4 x 50W. Dimensiones de la caja negra: 94 x 155 x 60 mm. Dimensiones del mando a distancia: 65 x 65 x 4 mm.

N80405

>399€  
00



### Mando sin cable ARX FUSION®

Compatible con las series RA60, RA70, 755, Apollo 770 y RA210, Active Stereo. También disponible en blanco. Se suministra con cinta adhesiva de doble cara para facilitar la instalación. Hasta 10 m de enlace, IPX6, funciona con pilas CR2032.

N80158 ..... >90,00€



## Altavoces estancos

Altavoces empotrables estancos 2 vías en ABS. Woofer Ø 100 mm, Tweeter Ø 43 mm estancos. Fachada aluminio epoxi amovible e intercambiable. Resistente a los golpes, a la sal y a los UV. Vendidos por pares.



### Rejillas altavoces estancos

- N80145 Ø 145 mm para N80136 ..... 10,30€
- N80146 Ø 165 mm para N80137 ..... 13,20€
- N80147 Ø 180 mm para N80140 ..... 15,40€

Ref.	Potencia nominal (w)	Potencia (W)	Diámetro exterior (mm)	Diámetro de perforación (mm)	Profundidad (mm)	
N80136	30	60	145	95	45	44,40€
N80137	40	70	165	110	53	71,00€
N80140	45	80	180	130	60	87,60€



## Altavoces Series EL FUSION®

Los altavoces de la serie EL incorporan materiales de alta calidad y características específicamente diseñadas para entornos marinos. Como resultado, pueden proporcionar un sonido excepcional en el agua sin desmerecer la estética de su barco. Conforme a la norma ISO12216. Resistente al agua hasta IP65. La versión Sport RGB LED presenta una iluminación LED brillante, uniforme y multicolor que puede controlarse con el mando a distancia opcional N80316.

	Ref.	Tipo	Color	Potencia (W)	Diámetro de perforación (mm)	Diámetro exterior (mm)	Profundidad (mm)	
A	N80318	Classic 6.5"	Blanco	80	95	176	59	109,90€
B	N80319	Classic 6.5"	Negro	80	110	176	59	109,90€
C	N80320	Sport LED 6.5"	Gris	80	130	176	59	129,00€



CALIDAD  
PRECIO

## Altavoces Series XS FUSION®

Los nuevos altavoces de la serie XS, la referencia en entretenimiento de audio marino, ofrecen una reproducción de audio de calidad, una estética marina mejorada e iluminación LED RGB en las versiones LED Sports. Optimizados para su uso en entornos marinos y diseñados para rendir temporada tras temporada. Se suministran con rejillas blancas o negras (Classic) o grises y blancas (LED Sports). Estanqueidad IP65, conforme a la norma ISO12216. Garantía de 3 años. Se venden por pares.

Ref.	Modelo	Potencia (W)	Diámetro de perforación (mm)	Diámetro exterior (mm)	Profundidad (mm)	
N80311	Classic 4"	120	99	135	54	109,00€
N80312	Classic 6"	200	135	177	67	158,00€
N80313	Classic 7.7"	240	162	196	77	188,90€
N80314	LED Sport 6.5"	200	135	177	67	209,00€
N80315	LED Sport 7.7"	240	162	196	77	245,00€

### Módulo + mando a distancia LED FUSION®

Permite controlar a distancia la iluminación y el color RGB de los altavoces XS y LE Sports LED (4 máximo).

N80316

55€  
00



OCIO



PREMIUM

## Altavoces Signature Series 3i FUSION®

Superando los límites de lo posible en el agua, los altavoces Signature Series 3 ofrecen un rendimiento inigualable, incluso cuando se exponen a las duras condiciones náuticas. Altavoces marine premium resistentes al agua IP65. Anti-UV, audio de altísima calidad. Las versiones Sport están equipadas con LEDs CRGBW para ofrecer una amplia gama de colores. Disponible en tres tamaños, dos tamaños de subwoofer y tweeters solamente. Cumple la norma ISO 12216.

Ref.	Modelo	Potencia (W)	Diámetro de perforación (mm)	Diámetro exterior (mm)	Profundidad (mm)	
N80321	Classic 6.5"	230	133	200	76	> 349,00€
N80305	Classic 7.7"	280	153	195	83	> 399,00€
N80306	Sport Blanc 6.5"	230	133	165	76	> 429,00€
N80307	Sport Blanc 7.7"	280	153	195	83	> 479,00€
N80308	Sport Chrome 6.5"	230	133	165	76	> 449,00€
N80309	Sport Chrome 7.7"	280	153	195	83	> 499,00€

# IMAGEN & SONIDO

## Altavoces

### Altavoces con estribo estancos NAVSOUND

Vendidos por pares. Doble cono, potencia 25W.

Concebidos para un montaje exterior, fijación sobre estribo. 103 x 103 x 108mm.

Ref.	Potencia nominal (W)	Potencia (W)	Longitud (mm)	Altura (mm)	Profundidad (mm)	
N80160	15 W	25	113	103	108	59,60€



### Altavoces HI-FI de interior NAVSOUND

Potencia 50W. Resistente al entorno salino. Estribo dentado inclinable.

Instalación horizontal o vertical. (posible en un ángulo). 177 x 115 x 95mm. Vendidos por pares.

Ref.	Potencia nominal (W)	Potencia (W)	Longitud máxima (mm)	Altura (mm)	Profundidad (mm)	
N80170	20 W	50	115	177	95	83,00€



## Accesorios para radio

### Antenas radio GLOMEX

N52206 RA128 motora

68,70€

Fibra de vidrio. Largo 1,5 m. Cable RG 59: 6 m.



N52209 RA1281

62,80€

Antena irrompible

(caucho + latón).

L: 30 cm, cable de 3 m.

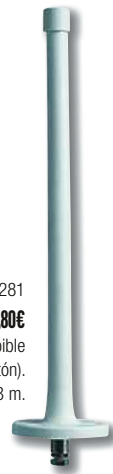

# ACCESORIOS TABLETAS Y SMARTPHONES

## Accesorios tabletas y smartphones



### Tomas USB estancas SCANSTRUT

Doble toma USB estanca 12-24V. Ideal para recargar tus aparatos a bordo sin tener que preocuparte del tiempo.

L43086 USB doble..... 42,90€  
2 salidas USB de 5 V (2,1 A y 1 A). Ø de empotramiento de 29 mm. Se suministra sin cables.

L43087 ROKK Charge + ..... 62,00€  
2 salidas USB de 5 V (4,2 A en total). Estanqueidad IPX6 incluso con cables conectados. Carga hasta tres veces más rápido que las tomas USB estándar.

### Cargador móvil sin cable SCANSTRUT

Cargador móvil sin cable, estanco y estudiado para ser utilizado tanto en interior como en el exterior. 12-24V, estanqueidad IPX6, carga rápida sin cable (protocolo Qi). Instalación simple, agujereamiento para cable 10 mm necesario.

L43088 ..... >102,90€

## Soportes para smartphones y tabletas



### Soportes y accesorios RAILBLAZA

Sistemas de fijación únicos y versátiles para una amplia gama de aplicaciones. Varias opciones de montaje: en superficie o en tubo, horizontal o vertical. Permite el uso de varios accesorios extraíbles con una bandeja.

Encontrar receptores StarPort p. 216



D25403 Swivelport 360° ..... 19,40€  
Permite una rotación de 360° con junta de fricción. Se adapta a todas las bandejas Railblaza.



D25508 Soporte móvil / VHF ..... 46,00€  
Para GPS, teléfono, VHF, ...



D25409 Brazo giratorio R-LOCK .... 32,70€  
Permite desplazar una pantalla para mejorar el ángulo de visión o facilitar el paso.



D25400 Soporte tableta ..... 70,30€  
Para tableta 7" - 10"



Un sistema fiable y seguro para fijar tus aparatos electrónicos.

## Soportes universales Rokk Mini SCANSTRUT

Sistema de soporte universal para smartphone, tableta, VHF, GPS y pequeñas sondas.

Monta tu sistema ROKK MINI como quieras a partir de tu rótula universal, elige:

1/ El soporte: Smartphone o tableta

2/ La fijación: ventosa, a plano o sobre un tubo



I24201 Soporte smartphone/  
VHF/sonda / GPS ..... **37,40€**



I24202 Soporte tableta ..... **38,90€**



I24200 Soporte universal ..... **63,00€**



I24203 Base ventosa  
**40,20€**

Ventosa alto rendimiento, se adapta a todas las superficies rígidas, limpia, liza y no texturizada.



I24204 Base montaje plano  
**23,50€**

Dim. 53 x 53 mm. 4 tornillos + adhesivo 3M para ayuda a la fijación.



I24205 Base montaje tubo  
**37,50€**

Para tubo ø 19 a 34 mm. Entregado con 3 insertos grip.



=



I24206 Correa 50 cm  
**25,10€**

**NEW**

## Funda estanca para teléfono ZULUPACK

Bolsa estanca para teléfono con pantalla táctil. Introduce tu teléfono en segundos y benefíciate de la impermeabilidad IP68 (inmersión máxima de 3 m) gracias a su cierre de 3 pliegues. Llévala alrededor del brazo gracias a una correa de velcro o alrededor del cuello gracias a un cordón ajustable. Dimensiones: 22 x 12,3 cm, peso: 110 g.

I26010 ..... **24,90€**

## Documento pocket ZULUPACK

Ideal para guardar documentos A4 y tabletas con pantalla táctil cuando se está fuera de casa. Su cierre superior enrollable es impermeable (IP68) e incluye un cordón para el cuello. Para usar en barcos, excursiones, playas, etc.

I26017 ..... **29,90€**

## Fundas estancas SEAWAG

### Fundas estancas Smartphone SEAWAG

Funda estanca SEAWAG® IPX8 (hasta 25m) con pestillo en ABS. Tamaño universal, totalmente compatible con las pantallas táctiles tipo smartphones o tabletas



N58150 Negro  
**13,90€**



N58151 Negro/Azul  
**13,90€**



N58152 Negro/Rosa  
**13,90€**



N58153 Negro/Verde  
**13,90€**



N58154 Negro/Naranja  
**13,90€**



N58160 Blanco/Negro  
**13,90€**



N58161 Blanco/Azul  
**13,90€**



N58162 Blanco/Rosa  
**13,90€**



N58163 Blanco/Verde  
**13,90€**



N58164 Blanco/Naranja  
**13,90€**

### Fundas estancas SEAWAG

Funda estanca SEAWAG® IPX8 (hasta 25m) con pestillo en ABS. Tamaño universal, totalmente compatible con las pantallas táctiles tipo smartphones o tabletas



N58170 Mini-Tab  
**25,90€**



N58172 Manguito  
**19,90€**

Dispone de salida de audio.

Se suministra con correa para el cuello.



N58174  
**18,95€**  
Para smartphones grandes.



Acceso fácil a todo las teclas Fundas reversibles para las VHF y los emisores con antena.

## Fundas estancas para VHF con arnés AQUAPAC AQUAPAC

**PREMIUM**

Las fundas AQUAPAC®, estancas hasta 5 m (IPX8), 100% reciclables y suministradas en un embalaje 100% biodegradables. Las dimensiones indicadas son las medidas de la funda plana. Acceso fácil a todas las teclas. Fundas reversibles (I/D) para los VHF y las emisoras con antenas.

N55164 19 x 10 cm ..... **46,90€**

Antena de 33 cm (derecha e izquierda)

N55177 21,5 x 11 cm ..... **82,00€**

Antena de 36 cm, con arnés

N55178 24 x 12 cm ..... **48,00€**

Antena de 40 cm (D e I)

## Fundas estancas smartphone AQUAPAC

**PREMIUM**

Las fundas AQUAPAC®, estancas hasta 5 m (IPX8), 100% reciclables y suministradas en un embalaje 100% biodegradables. Las dimensiones indicadas son las medidas de la funda plana. Acceso fácil a todas las teclas. Fundas reversibles (I/D) para los VHF y las emisoras con antenas.



N55152 12,5 x 7,5 cm  
**34,00€**



N55179 16,5 x 10,5 cm  
**39,90€**

## Fundas estancas

Modelo reforzado para uso intensivo. Apertura y cierre rápido con botones a presión y triple ziplock para asegurar la estanqueidad. Estanca hasta los 3 metros. Fabricada en PVC translúcido soldado

I24180 Para documentos tamaño L, 25 x 36 cm ..... **22,80€**

I24181 Para documentos de tamaño M, 18 x 25 cm ..... **19,40€**

I24182 Para documentos de tamaño S, 13,5 x 22 cm ..... **16,50€**

I24185 Para smartphone de 5, 9,8 x 21,8 cm ..... **15,20€**

I24186 Para VHF, 13,5 x 41 cm ..... **22,90€**

N58180 Con salida de jack de 3,5 mm Para tabletas, 21,5 x 29 cm ..... **34,60€**



OCIO

# EQUIPAMIENTO DE BAÑERA

## Mesas y sillas

### Mesa plegable bambú

Una gama de mesas plegables que responde a las necesidades de los usuarios más exigentes en términos de practicidad y comodidad, al tiempo que incorpora un enfoque de desarrollo sostenible con el uso del bambú. Base de aluminio y altura regulable, se entrega con una bolsa de transporte.



D01804 Flex 100 x 65 cm ..... **149,00€**  
Dimensiones plegado: 100 x 12 x 18 cm (4 partes).



D01806 Maleta 2P 100 x 72 cm ..... **169,00€**  
Dimensiones plegado: 100 x 36 x 8 cm (2 partes).

## Lámparas tormentas



### Lámparas de petróleo

A : 250 x ø 150 mm  
L40138 Cinc ..... **28,50€**



### Mesa plegable rectangular

Mesa rectangular con tablero de Verzalit blanco, espesor 16 mm. Patas y marco de aluminio anodizado Ø 25 mm. Altura 70 cm.

D01801 90 x 60 cm ..... **196,00€**  
D01802 110 x 60 cm ..... **208,00€**



### Mesa plegable de aluminio

Mesa de aluminio 1,10 m de longitud, con pie regulable y barra de refuerzo para asegurar una perfecta estabilidad. Entregada con su bolsa de transporte. Carga máx 30 kg. Dimensiones: L 110 x a 71 x A 70 cm. Peso : 5,3 kg.

D01700  
**112€  
00**

CALIDAD  
PRECIO



NEW

Fabricado en ABS robusto y resistente. Espacio para gafas. Compatible con tubo de ø 60 mm.

D01601 Redondo - Ø 60 cm ..... **74,90€**  
D01602 Oval - 77x51 cm ..... **64,90€**



MINI PRECIO

### Pie de mesa cromado

L : 70 cm x Ø 5,7 cm.  
D01600 ..... **31,90€**

### Base pie de mesa

Base para pie de mesa cromado D01600

D01615 Estándar ..... **20,90€**  
Estándar Ø exterior 160 mm.

D01610 Flush Deck ..... **20,90€**  
Bloque de lijado de 160 mm de diámetro exterior.



### Peldaño plegable extraplano

Peldaño plegable extraplano, cubierto de un revestimiento antideslizante. Muy resistente, es reforzado por una seguridad doble. Altura de peldaño: 22 cm. A: 25 x L: 42 x P: 28 cm. Peso: 1,5 kg. Carga máxima: 150 kg.

N80614 ..... **36,00€**



### Taburete plegable LAFUMA

Taburete plegable con tejido resistente al desgarro, a los rayos UV y al moho. Estructura de tubo de aleación de aluminio de ø 22 mm.

D01817 ..... **40,90€**



### Sillón Road Trip

Sillón ultraligero y compacto, que garantiza un confort inigualable para un modelo tan pequeño. Fácil de plegar, desplegar y guardar. Tejido de malla 3D, marco de aluminio. Tamaño plegado: 66 x 56 x 8,5 cm. Peso : 2,3 Kg.

D01803 ..... **67,00€**



### Silla plegable Director

Silla ligera de tela y aluminio. Anchura de sentada 50 cm. Carga máxima 80 kg. Dimensiones: 47 x 47 x 79 cm. Peso: 2,3 kg.

D01833  
**56€  
00**

MINI PRECIO



Te aconsejamos enjuagar con agua dulce y dejar secar antes de almacenar.

PREMIUM



**Asientos COMFORT SEAT**

Asiento inclinable 40 posiciones, revestimiento en tela Sunbrella™, hidrófugo, impermeable, anti-UV, anti-moho. Flota gracias a su espuma interior. Fácil recuperación gracias a su asa de transporte. Asiento antideslizante. Sin saliente. Lavable. Sólo 3 kg. almacenamiento fácil plano (grosor 8cm)

	Ref.	Modelo	Color	Dimensiones (cm)	
A	D70540	Modelo bañera (sin mecanismo)	Azul	90 x 47 x 5	79,90€
B	D70510	Modelo estándar	Azul	100 x 48 x 8	109,00€
C	D70528	Modelo estándar	Azul/Blanco	100 x 48 x 8	125,00€
D	D70529	Modelo estándar	Gris	100 x 48 x 8	119,00€
E	D70511	Modelo estándar	Pojo	100 x 48 x 8	119,00€
F	D70513	Modelo estándar	Topo	100 x 48 x 8	119,00€
G	D70506	Modelo Compact Basic	Azul	92 x 42 x 8	81,00€
H	D70507	Modelo Compact Basic	Gris	92 x 42 x 8	81,00€
I	D70508	Modelo Compact Basic	Pojo	92 x 42 x 8	84,00€
J	D70514	Modelo Classic Large Plus	Azul	145 x 48 x 8	205,00€
K	D70515	Modelo Classic Large Plus	Gris	145 x 48 x 8	205,00€

**Asiento en Kapok siliconado azul**

Asientos flotantes llenados en kapok siliconado, material que no absorbe el agua, que flota y se seca rápidamente. El tejido es resistente a los UV.



D70421 Simple  
32,50€  
Dim : 36 x 43 cm

D70432 Doble  
66,00€  
Dimensiones : 72 x 86 cm ,  
plegable en dos



**Respaldo para balcón BDFLEX**

Skai y PVC. Espuma de poliéster. 950gr. Se adapta a todo tipo de balcón.

D70470 L 55 x Ø 15 cm ..... 94,00€



**Cojin NVEQUIPMENT**

Estiliza tu barco con estos cojines luminosos que darán un toque decorativo a tu bañera con espíritu "Design & Cocooning", para deleite de tu familia y amigos.  
-Utilizar en interior o exterior  
-Tejido Sunbrella Plus 100% acrílico: repelente al agua, antimanchas, desenfundable y lavable a máquina  
-Se entrega listo para usar con cojín y funda  
-Se vende por unidad

G94523 40 x 40 cm ..... 59,00€  
G94524 70 x 45 cm ..... 79,00€

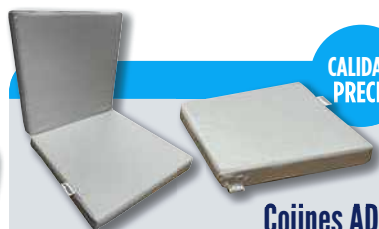

CALIDAD PRECIO

**Cojines AD**

Cojines de espuma con funda 600D Ripstop con revestimiento PU. Extraíble y lavable.

D70552	D70551	D70550
Simple :	Plegable simple:	Plegable doble :
35 x 35 x 5 cm	35 x 35 x 5 cm	45 x 45 x 5 cm
<b>22€60</b>	<b>45€30</b>	<b>56€50</b>

**Respaldo para guardamancebos plástico rígido**

Respaldo en plástico rígido, para gobernar cómodamente.

G23400 Ø 38 x 12 cm ..... 17,50€



**Cojín cilíndrico Kapok siliconado azul**

Kapok siliconado. Tejido resistente a los UV.

D70420 ..... 32,80€



**Hamaca**

Hamaca 100 % nilón, confortable y muy resistente. Equipado de 2 cuerdas de 2 metros, se agarra por todas partes y simplemente. Funda de almacenamiento cosida a la hamaca con el fin de no perderla. Color: azul cian/morado. Resistencia: 100 kg. Dim. 270 x 120 cm. Plegado en la funda: 23 x 18 x 6 cm. Peso: 540 g.

C30076 ..... 28,90€

NEW



**Asiento de bañera NVEQUIPMENT**

Los asientos de bañera te ofrecen comodidad y modularidad. Te acompañarán a todas partes en el barco, ¡e incluso fuera! Los asientos son fáciles de usar en la bañera o fáciles de llevar a la playa para leer o secarse, en el césped para un picnic en la posición de tomar el sol, asiento doble o asiento + respaldo.

- Tejido repelente al agua, aspecto mullido muy agradable al tacto, tratado "especial marino"
- Espuma ultra confortable de 5 cm de grosor
- 2 cuadrados de 45 cm: asiento muy práctico en la bañera y plegable para guardarlo fácilmente
- ¡Múltiples posibilidades! Asiento con respaldo, tomar el sol en modo desplegado, respaldo contra el troquel...
- Fácil de llevar desde el barco a la playa o en el césped para picnics o lectura
- Fabricado en Francia y garantizado por 2 años
- Tejido acrílico nato cojín especial condiciones marinas
- Dimensiones (largo x ancho x alto) : Asiento plegado : 47 x 47 x 10 cm - Asiento desplegado : 100 x 47 x 5 cm

G94521 Gris..... 139,00€      G94522 Gris oscuro..... 139,00€



OCIO

# LITERÍA Y DECORACIÓN INTERIOR

## Llaveros

### Llaveros

D25135 Bola de corcho simple..... 8,50€  
Ø 55 mm, límite de flotabilidad 60 g.

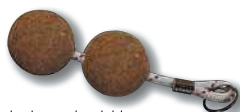

D25140 Bola de corcho doble ..... 12,20€  
Ø 55 mm, límite de flotabilidad 120 g.

D25136 Corcho oval..... 9,20€  
Se mantiene mejor en el bolsillo. Dim. 80 x 60 x 24 mm, grapas latón, fabricación Europa. Flotabilidad hasta 70g.



A80010 Mini defensa 7,90€ A80601 ..... 14,70€

D25150 Key Buoy..... 20,70€  
Con boya de inflado automático incorporada. Para un solo uso.



D25160 Llavero flotante..... 8,70€  
Látex y espuma. Se pone a la muñeca. Asegura la flotabilidad de varias llaves. Límite de flotación: 30 g.



D25161 Monedero flotante ... 13,30€  
Monedero y llavero flotante. Para tarjetas de crédito y billetes de banco. Límite de flotabilidad: 50 g.

## Litería

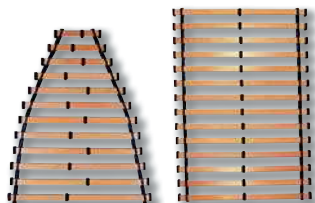

### Somier de lámina BEDFLEX

Somier de láminas móviles disponibles en 3 tamaños. Sólo necesita una sierra para adaptar las tablas al tamaño de la cama. Láminas barnizadas de color haya (8mm de grueso, 5 capas) con las fibras de la madera en el mismo sentido para la elasticidad y la resistencia. Rótula de soporte articulada, de goma. Ancho de lámina: 63mm, espacio entre cada lámina; 8 cm. Se puede enrollar para facilitar la disponibilidad de espacio.

D70450 0,7 x 2 m..... 154,00€  
D70451 0,9 x 2 m..... 174,00€  
D70453 1,4 x 2 m..... 240,00€

### ⊕ Somier de lámina BEDFLEX

D70460 ..... 7,90€



### Bajo-colchoneta en fibras de coco AKWAMAT AKWAMAT

Bajo-colchoneta. 15 mm, para colocar bajo las espumas de los asientos o literas. Mejora el confort, elimina el moho, quita la humedad. Actúa gracias a su textura aireada en reposo y por la ventilación interna provocada por los movimientos durante su uso. Totalmente natural, compuesta por una mezcla de fibras de coco y latex natural. L'AKWAMAT es ideal para literas y asientos cuando las colchonetas están directamente sobre una superficie contra chapada.

D70443 80 x 210 cm ..... 119,00€  
D70442 140 x 210 cm ..... 139,90€



### Espuma HR40 para literas y asientos

Muy cómodo, no se deforma con el tiempo. Ideal para las literas. Tamaño de la hoja 160 x 198 cm, densidad 38 kg/m<sup>3</sup>, espesor 10 cm.

D70445 ..... 279,00€

### Espuma para literas y asientos de poliéster 10 cm - 24 kg/m<sup>3</sup>

Ideal para bancos y literas.

D70447 5 cm - 28 kg/m<sup>3</sup>..... 169,00€  
placa de 202 x 219 cm.

D70446 10 cm - 24 kg/m<sup>3</sup>..... 273,00€  
Placa de 188 x 219 cm.

CALIDAD  
PRECIO

### Tela anti balanceo AD

Tejido ripstop y acrílico (170 x 53 cm). 5 cinchas de fijación para la litera y 2 para sujetarse en las mamparas. Fijación por tornillos (no incluidos).

C30079

66€  
90



### Red de litera anti-balanceo

Red de litera de nilón blanco, lista para ser instalada con sus ganchos. Impide caer de la litera durante las navegaciones con escora. 210 x 70 cm.

C30078 ..... 36,30€



### Somier modulable MODULOFLEX

Sistema de cama modulable, innovador y totalmente configurable gracias a su tecnología multiplaca que crea un espacio ventilado entre el colchón y su soporte y una elasticidad punto por punto. Esta ventilación evita la formación de humedad y moho y preserva los cojines. Proporciona una superficie de descanso plana y uniforme, sin puntos duros en el centro. Garantiza una adaptación constante al movimiento y una sujeción óptima durante el sueño.

D70462 Kit 60/70 x 200 cm (1,2/1,4 m<sup>2</sup>) ..... 125,00€  
D70463 Kit 80/90 x 200 cm (1,6/1,8 m<sup>2</sup>) ..... 139,00€  
D70464 Extensión 0,3 m<sup>2</sup> ..... 39,00€



Instalación rápida y sencilla



## Accesorios diversos



Obligatorio a partir de la zona de navegación 4

### Campana de latón

D20009 Ø 100 mm  
42,80€



### Pad antideslizante

Pad antideslizante adaptable a todas las superficies: mesa de cartas, cockpit, salpicadero auto... Resistente al agua/UV.

I80920 ..... 8,20€



### Petaca AD

I80120 Inox, 180 ml  
10,95€



## Mecheros gas

ad-nautic.es

I80101 Tormenta azul AD ..... 8,70€

I80108 Tormenta INO ROPE ..... 8,40€

Colores según disponibilidad: azul o negro. Un útil parallamas para sus empalmes.

### Cenicero de bolsillo AD

Mételo en tu bolso o bolsillo y llévate tu cenicero portátil a todas partes.

I80221 ..... 2,95€



### Alfombra "Anchor"

Alfombra sintética a prueba de putrefacción, imitación lana.

D70536 30 x 45 cm  
11,60€

D70537 40 x 60 cm  
18,60€

### Cenicero con lastre



MINI PRECIO

D50120 Standard - ø 105 mm  
28,20€

D50122 Premium - ø 115 mm  
43,50€  
Inox + skai

## Soportes, arreglos interiores y decoración

CALIDAD PRECIO

### Accesorios de interior de Bambú

Soportes en laminado-pegado, para interior. Hecho a partir de caña de bambú. Material ecológico que substituye muy bien la teca conservando el mismo confort. Impermeable e imputrescible, muy resistente al moho.



BAMBOO Marine system es un concepto ecológico que ayuda a proteger los bosques tropicales.

# Bamboo

marine system

D69800  
Soporte para toallas de papel  
**24€**

D69801  
Soporte para vasos x2  
**22€00**  
D69802  
Soporte para vasos x4  
**27€10**

E21340  
Bandeja 460 x 320 x 20 mm  
**53€00**

E21342  
Bandeja 465 x 325 x 75 mm  
**61€90**

D69803  
Soporte para cartas y libros  
230 x 300 x 75 mm  
**41€20**

D69804  
Soporte para prismáticos  
220 x 175 x 75 mm  
**28€00**

D69805  
Soporte compás  
**15€80**

D69807  
Soporte GPS y VHF  
68 x 140 x 45 mm  
**22€30**

D69808  
Soporte GPS y VHF  
90 x 140 x 45 mm  
**23€50**

D69810  
Soporte lápiz  
**11€70**

AD PLANETA



D69820  
Pasamanos 33 cm  
**14€70**  
D69821 Pasamanos 59 cm  
**19€60**  
D69822  
Pasamanos 85 cm  
**24€70**



D60288  
Soporte para smartphone  
130 x 75 x 21 mm  
**14€90**



D60287  
Soporte iPad 243 x 155 x 15 mm  
**22€50**



D60290  
Soporte universal para tableta 2 x  
Al: 130 x An: 85 x Pr: 15 mm  
**21€20**



### Adhesivo fotoluminiscente

De día

Se carga con la luz del día y brilla durante 24H. Utilización interior. Señalización de escalones, salidas, mesa de cartas, pañoles...

G99101 ..... 44,90€

De noche



### Soporte para ordenar la cabina BLUE PERFORMANCE

Tela ripstop. Color gris. Se cuelga sobre fijaciones (entregadas) fijadas en mamparo.

G94363 ..... 69,90€



### Zapatero plegable

10 compartimentos. Cremallera para evitar que tus efectos caigan durante la navegación. Dim 840x540x20 cm / Peso: 1 kg.

021202 350 x 470 x 70 mm  
47,70€

### Colgador

D46105 Simple ..... 19,70€  
Latón cromado. 45 x 18 cm. Entregado sin tornillos por 2



D46108 Doble ..... 18,40€  
Latón pulido. Entregado sin tornillo



D46110 Triple ..... 25,60€  
Acabado en bronce.



OCIO

# LITERÍA Y DECORACIÓN INTERIOR

## Soportes, arreglos interiores y decoración

### Portaobjetos red

C30082 9.8 x 12.6 cm ..... **10,10€**

Red en poliéster.  
Marco en polímero resistente a los UV.

C30086 12.7 x 16.4 cm ..... **15,50€**

Red en poliéster.  
Marco en polímero resistente a los UV.

C30083 18 x 36.4 cm ..... **15,00€**

Red en poliéster.  
Marco en polímero resistente a los UV.

C30068 25 x 40 cm ..... **20,80€**

Contorno elástico,  
6 patas de fijación, red 10mm

C30069 45 x 60 cm ..... **23,60€**

Contorno elástico + 2 cinchas,  
6 patas de fijación, red 25 mm

### Portaobjetos rígido

C30084 11.5 x 27 x 3.2 cm

**19,90€**

Red de plástico montada en un marco de ABS.

C30085 18.5 x 37 x 10 cm

**18,30€**

Portaobjetos rígido en ABS

### Carretilla plegable

Desplegada: 100 x 38 x 42 cm.  
Plegada 68 x 38 x 5 cm. 1 cincha de fijación: 105cm. Color gris azul, brazo telescópico. Peso 3 Kg. Carga maxi 70 kg.

I80613 ..... **64,90€**

### Red para almacenamiento modular

Red de poliamida blanca, con contorno elástico. Lista para ser instalada. Se adapta a varias medidas. Se corta con cuchillo térmico.

C30070 Mini - 30 x 25 cm ..... **12,90€**

C30071 Standard - 50 x 40 cm ..... **13,90€**

C30072 Maxi - 150 x 40 cm ..... **23,90€**

**CALIDAD PRECIO**

### Portaobjetos 278 x 142 x 34 mm PLASTIMO

Portaobjetos rígido ASA con tratamiento anti-UV y malla de panel de TPU. Guarda señuelos, llaves, mosquetones... Orificios de evacuación de agua y 3 pasacables (ideal para USB). Se suministra con tiras adhesivas de doble cara.

C30220

Blanco

**24€<sup>00</sup>**

Dimensiones:  
208 x 122 x 34 mm

C30222

Blanco

**29€<sup>20</sup>**

Dimensiones:  
278 x 142 x 34 mm

C30221

Negro

**24€<sup>00</sup>**

Dimensiones:  
208 x 122 x 34 mm

C30223

Negro

**29€<sup>20</sup>**

Dimensiones:  
278 x 142 x 34 mm

## Bienestar a bordo



### Líquido lavavajillas DOCKSOAP®

Utilizando las virtudes limpiadoras de los aceites esenciales del Árbol del Té y tensioactivos naturales, los jabones Docksoap® ofrecen el mejor confort preservando el medio ambiente y el ecosistema marino. Ecológicos y especialmente indicados para su uso en el mar.

I80524 Dosificador 500 ml ..... **11,50€**

Líquido vajilla ecológico con aceite esencial de Tea Tree.

I80529 Recarga - 1 L ..... **17,00€**



Producido en Provenza (Francia)



### Esponja natural DOCKSOAP®

No irritantes y muy respetuosas con la piel, las esponjas mediterráneas naturales y ecológicas son especialmente apreciadas para la limpieza facial y corporal.

I80526 ..... **13,70€**



Producido en Provenza (Francia)



### Jabones de mar corporales artesanales DOCKSOAP®



Utilizando las virtudes limpiadoras de las aceites esenciales y de tensioactivos naturales, el jabón Docksoap® ofrece la mejor comodidad preservando el medio ambiente y el ecosistema marino. Especialmente indicado para un uso en mar.

I80521 Jabón a cuerda 175 Gr ..... **6,90€**  
Jabón de a bordo con cuerdecilla al aceite esencial de verbena.

I80520 Jabón de marsella 500 ml ..... **13,90€**  
Jabón de marsella líquido, sistema con bomba

I80522 Champú de mar 200 ml ..... **9,90€**  
Champú/ducha natural de argán, especial agua de mar, evitando la desecación de la piel.

I80527 Champú de mar 500 ml ..... **18,90€**  
Champú ducha natural al argán, especial agua de mar, evitando la desecación de la piel



Producido en Provenza (Francia)



### Jabones de limpieza artesanales DOCKSOAP®



Utilizando las virtudes limpiadoras de los aceites esenciales y de tensioactivos naturales, el jabón Docksoap® ofrece la mejor comodidad preservando el medio ambiente y el ecosistema marino. Especialmente indicado para un uso en mar.

I80523 Jabón negro 1 L ..... **13,50€**  
Jabón negro tradicional ecológico pura oliva

I80528 Detergente 500 ml ..... **13,50€**  
Detergente líquido ecológica al aceite esencial de lavandin.

I80525 Detergente 1 L ..... **16,50€**  
Detergente líquida ecológico con aceite esencial de lavandin.

### Jabón / champú agua de mar

Compatibles con uso agua de mar. 250 ml.



I80512 Champú **17,40€**



I80505A Jabón **15,70€**



### Champú de mar sólido DOCKSOAP®

Champú de mar sólido de 70 g, práctico, adaptado a los viajes, ecológico y polivalente.

I80511 ..... **11,90€**



### Pulsera anti-mareo

Funciona como la acupuntura, después de 5 min. Las pulseras deben ser llevadas en las 2 muñecas. Para adultos y niños. Material elástico y lavable. Talla única. Color según el stock.

180213 Por 2.....15,90€

### Interior y mantenimiento



### Aspirador de agua y polvo 12/230V DOMETIC

Aspirador con depósito de 3,8 litros y filtro reutilizable de tela. Batería con autonomía de 18 minutos. Recarga de de 10 a 14 horas con paro automático. Entregada con bloc de alimentación y 2 boquillas.

180805 .....123,00€



### Soporte bolsa de basura

Para la cocina o la bañera. Fijación con 3 ventosas o tornillos. 30 x 14 x 7,5 cm.

E80540 .....29,30€



### Toalla Microfibras

Rizitos ultraabsorbentes y de secado rápido. Composición: 80% poliéster / 20% poliamida. Tamaño: 60 x 120 cm. Peso: 240 gr.

180516 Tejido "rizitos".....13,40€



### Escobilla y recogedor

Conjunto de escobilla y recogedor flexible. Almacenamiento fácil por su diseño. El recogedor toma forma al apretar sus laterales en plástico flexible. Colores: azul, rojo o amarillo.

180545 .....17,30€

### Pinza para ropa, inox

Pinza de ropa tradicional completamente inox

180550 por 6.....12,00€

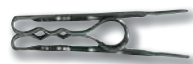

### Repelente de mosquitos FLY MATT CHEM

Concebido para ser pulverizado en todas superficies (no para el cuerpo). Formulado con aceites esenciales de citronela, repele de forma natural y eficaz los mosquitos europeos y tropicales. Pulverizar directamente sobre las superficies o las superficies afectadas por los insectos. Protección hasta 7 horas.

180513 125 ml.....18,30€

### Secador de cabello 12 V

Potencia 180 W. Consumo 15A. Prever un cable de sección superior al enchufe toma de mechero (6 mm²).

180811 .....21,80€



### Espejo adhesivo

Espejo en cristal acrílico, espesor 2mm, irrompible y ligero. Dim: 300 x 400 mm.

D40110 .....37,90€



## NAVAJAS Y PINZAS MULTIFUNCIONES

### Navajas



### Cuchillos de acero inoxidable

Cuchillos multiusos con un excelente agarre gracias al cómodo mango bimaternal. Se suministra con una práctica funda para el cinturón. Hoja de acero inoxidable macizo. Longitud de la hoja: 10 cm, longitud total: 22 cm, peso 120 g.

040363 .....15,70€



### Cuchillo de buceo TAZ BEUCHAT

Navaja compacta y manejable, hoja acero inoxidable 90x20 mm (cortante de un lado). Correa, estuche y cinchas de fijación.

W08407 .....36,90€



### Navaja Lobo de Mar

Navaja muy práctica de apertura con una sola mano, con hoja plegable y seguro. Hoja de 9cm de acero inox y mango ergonómico de goma negra (18cm abierta). Clip cinturón.

A80575 .....24,40€



### Navaja mini-blade

Navaja plegable con hoja tratada contra la oxidación de 7 cm. Equipado con seguridad contra el cierre y clip de cinturón. Entregado con estuche.

A80574 .....11,40€



### Navaja tradicional Breizh

Navaja plegable con hoja de acero inoxidable de 9 cm y mango de madera (18 cm desplegado). Anillo de fijación.

A80576 .....16,90€

### Cuchillos



J10302 Para redes.....9,90€  
Flotante. Hoja 13 cm acero inoxidable



J10303 Para escamar.....9,90€  
Flotante. Hoja 11cm acero inoxidable



### Tijeras

Cuchillas de acero inoxidable de 21 cm. Para marcar los peces (obligatorio).

J10304 .....6,90€

OCIO

# NAVAJAS Y PINZAS MULTIFUNCIONES

## Navajas



### Navajas Aquaterra hoja lisa WICHARD

Navajas especialmente diseñadas para la pesca y las actividades al aire libre. Hoja acero inoxidable de 8cm. El modelo madera de olivo está equipado de platinas en aramida y en fibra de carbono. La navaja de origen bio está diseñada a partir de materias de orígenes orgánicas: resina a base de aceite de ricino y polvo de concha de ostras molidas. La huella de carbono es reducida por el 35 % con relación a un modelo tradicional.

A50503 Negro.....	21,20€
A50505 rojo.....	21,20€
A50508 Azul.....	21,20€



Wichard

### Navajas Aquaterra hoja lisa + sacacorcho WICHARD

Navajas especialmente diseñadas para la pesca y las actividades al aire libre. Hoja acero inoxidable de 8cm. El modelo madera de olivo está equipado de platinas en aramida y en fibra de carbono. La navaja de origen bio está diseñada a partir de materias de orígenes orgánicas: resina a base de aceite de ricino y polvo de concha de ostras molidas. La huella de carbono es reducida por el 35 % con relación a un modelo tradicional.

A50523 Negro.....	30,00€
A50524 rojo.....	30,00€
A50532 Azul.....	30,00€

### Navajas Aquaterra mango en madera de olivo WICHARD



Navajas especialmente diseñadas para la pesca y las actividades al aire libre. Hoja acero inoxidable de 8cm. El modelo madera de olivo está equipado de platinas en aramida y en fibra de carbono. La navaja de origen bio está diseñada a partir de materias de orígenes orgánicas: resina a base de aceite de ricino y polvo de concha de ostras molidas. La huella de carbono es reducida por el 35 % con relación a un modelo tradicional.

A50540 Hoja lisa  
68,70€



A50541 Hoja lisa + sacacorchos  
79,90€



### Accesorios navajas Aquaterra WICHARD



A50531 Correa de mano..... 4,00€

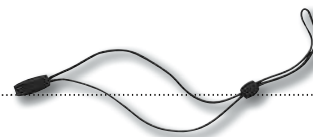

A50544 Estuche negro ..... 21,70€  
Funda de cuero auténtico para cuchillos Aquaterra y Offshore. Transporte horizontal y vertical, cierre a presión. Resistente al agua de mar. Funda de cuero genuino para cuchillos Aquaterra y Offshore.



A50545 Estuche marrón ..... 21,70€  
Funda de cuero genuino para cuchillos Aquaterra y Offshore. Desgaste horizontal y vertical, cierre a presión. Resistente al agua de mar.



OCIO



A



E



B



F



C



D



Wichard

### Navajas Offshore WICHARD

Navaja marina especialmente diseñada para las condiciones extremas a bordo de un barco. Mango fluo, bloqueo de hoja, apertura una mano, extremadamente resistente. Hoja inoxidable de 8 cm. Entregada con un cordón.

Visual artículo	Ref.	Tipo	Color	
A	A50527	Hoja dentada	Naranja	30,70€
B	A50526	Hoja dentada	Azul	30,70€
C	A50525	Hoja dentada	Fosforescente	31,70€
D	A50528	Hoja dentada + abre grillete/punzón	Fosforescente	39,70€
E	A50529	Hoja dentada + abre grillete/punzón	Azul	38,70€
F	A50530	Hoja dentada + abre grillete/punzón	Naranja	38,70€

## Navajas multifunciones FREE LEATHERMAN

Todas las navajas de la gama FREE están hechos de acero inoxidable, diseñadas y construidas en Portland, Oregón (EE.UU). Garantía 25 años.



040144 Modelo T2..... **59,90€**

El modelo más compacto de la gama FREE, la navaja multifunción T2 es pequeña pero potente. Con sólo 93,6g, cabe fácilmente en cualquier lugar, pero ofrece mucho más que su peso en términos de rendimiento. Con un total de ocho funciones y tecnología FREE incorporada, la T2 redefine la accesibilidad.



040145 Modelo T4..... **89,90€**

La navaja de bolsillo multifunción T4 tiene todas las características de la T2, además de tijeras, pinzas y una resistente lima (12 funciones). El Cuchillo T4 ha sido diseñado para resolver problemas cotidianos. Viene con un clip de bolsillo para un fácil acceso.

## Pinza multifunciones

### Navaja multifunción LEATHERMAN

Todas las pinzas Leatherman son de acero inoxidable, diseñadas y construidas en Portland, Oregón (EE.UU.). Se entrega con una funda de nilón. Garantizado por 25 años

### Accesorios LEATHERMAN



**PREMIUM**

040010 Kit 21 dobles terminales ..... **30,00€**

Se adapta a las herramientas Surge, Skeletool, Charge y Wave. Fabricado en acero S2 de alta densidad con revestimiento de zinc resistente a la corrosión.

040146 Punta de destornillador de carraca..... **35,00€**

Compatible con pinza Wave Plus y Surge.



	A	B	C	DEF	G
<b>Modelo</b>	Wingman	Sidekick	Rebar	Wave Plus	Surge
<b>Tipo</b>	14 herramientas	14 herramientas + sierra	17 herramientas + sierra	17 herramientas + sierra	21 herramientas + sierra
<b>Dimensiones plegada (cm)</b>	10	10	10	10	11.5
<b>Descripción</b>	Mordazas con resorte, hoja exterior bloqueable, clip de bolsillo, hoja con corte blíster, abrebotellas.	Mordazas con resorte, hojas exteriores bloqueables, clip de bolsillo, mosquetón, ojal fijo para cordón, abrebotellas.	Hojas externas bloqueables, ojal fijo para cordón, abrebotellas.	Hoja accesible desde el exterior, apertura con una sola mano, abrebotellas.	Hojas y herramientas autoblocantes, hojas accesibles desde el exterior, apertura con una sola mano, adaptador para hojas intercambiables, abrebotellas.
<b>Ref</b>	040123	040190	040191	040122	040002
	<b>89,00€</b>	<b>89,00€</b>	<b>99,00€</b>	<b>155,00€</b>	<b>179,00€</b>



### Navaja multifunción Safe Black

Navaja multifunción 18 herramientas de aluminio anodizado negro con cierre de seguridad: hoja lisa, hoja dentada, sierra, alicata, lima, cortaalambres, punzón, abre grilletas, abrelatas.

Entregado con 3 puntas de destornillador plano, 3 puntas de destornillador Phillips, 3 puntas de llave allen.

021122 ..... **35,00€**

**MINI PRECIO**



### Pinza multifunción 13 en 1

Pinza multifunción de acero inoxidable, 13 herramientas en 1. Ultracompacta y ligera, puedes llevarla a todas partes.

Características: alicates de punta, lima simple/doble, alicates de engarce, cuchillo de sierra, abrebotellas/abrelatas, cuchillo afilado, cuchillo pequeño, destornillador Phillips, plano (pequeño y grande).

021123 ..... **19,50€**

## Conjuntos caña + carrete

### Caña PREDATOR + Carrete KERFIL

La nueva serie de cañas Predator se ha desarrollado para satisfacer las exigencias de la pesca moderna con un presupuesto ajustado. Gracias a la sensibilidad de su blank de carbono y a los tipos de acción específicos, se adaptan a todo tipo de animación de señuelos. 2 secciones iguales, portacarretes ergonómico y empuñadura y culata de EVA. Viene con carrete Kerfil EY4000. Muy versátil, ideal para la pesca con señuelos blandos. Potencia 7-35 g. Acción media. Longitud total 2,20 m.

J10293  
Pinpoint Target 2.20

**69€<sub>00</sub>**

Extremadamente versátil, ideal para la pesca con señuelos blandos. Potencia 7-35 g. Acción media. Longitud total 2,20 m.

J10294  
Power Hunter 2.40

**69€<sub>00</sub>**

Pesca deportiva con señuelos. Potencia 10-50 g. Acción media-dura. Longitud total 2,40 m, 2 ramales iguales.



**CALIDAD  
PRECIO**

### Caña KAORIMI + carrete KERFIL

Caña de pescar de apoyo (palangre, dorada, caballa). Longitud 1,40 m, monohilo. Potencia 100-200 g. Carrete EB 5000.

J10267 ..... **30,00€**



### Caña BOERA + carrete KERFIL

Conjunto para la pesca en la orilla o el surf casting. Caña de tres piezas, 1ª sección de carbono mixto, 2ª y 3ª sección de fibra de vidrio. Longitud total 4,20 m, potencia 100-200 g. Carrete Tica Ezi Surf 6000.

J10299 ..... **95,00€**



### Caña BLACK EAGLE TICA

La serie Black Eagle es la ilustración perfecta del saber hacer Tica. Con su cuidado diseño, su blank de carbono de alta calidad y su envoltura de carbono, tiene todas las señas de identidad de un producto de gama alta. Pero más allá de su aspecto, su extrema sensibilidad y acción en la pesca te sorprenderán y seducirán. Anillas antientredo y portacarretes fuji. Cómodo talón y empuñadura de EVA. Excelente versatilidad, señuelos blandos o duros, todo tipo de animación. Potencia 8-40 g. Acción media-dura. 2 ramales talón + punta, longitud total 2,18 m.

J10230  
Señuelos 2.18

**129€<sub>00</sub>**

Excelente versatilidad, señuelos blandos o duros, todo tipo de animación. Potencia 8-40 g. Acción media-dura. 2 ramales talón + punta, longitud total 2,18 m.

J10231  
Jigging 2.00

**119€<sub>00</sub>**

Ideal para pesca vertical y jigging. Potencia máxima 200 g. Acción de tipo "Medium-Light". 2 ramales desplazados, longitud total 2 m.

**PREMIUM**

### Caña E-DARKNESS + carrete BANAX

Caña muy flexible de grafito compuesto (50% grafito 24T) y fibra de vidrio, ligera y sensible. Especialmente diseñada para la pesca vertical y el curricán ligero. Blank ligero y sensible con una gran reserva de potencia para todas las pescas verticales. Longitud 2,10 m, 2 tramos (culata + punta). Potencia 50-200 g. Carrete BANAX Zargon 4500.

J10560 ..... **115,00€**



**NEW**

### Caña TUNASAKA + carrete KERFIL

Caña para curricán ligero y medio. Longitud 1,65 m, línea simple. Potencia 30-50 lbs. Carrete de tambor giratorio GCT 2030. Entregado con arnés de combate.

J10259

**89€<sub>00</sub>**



**PREMIUM**

### Caña ALIENFISH + carrete KERFIL

Conjunto diseñado para que los principiantes pesquen desde la orilla o desde una embarcación. Longitud 1,80 m, 2 ramales. Potencia 10-30 gr. Carrete EB2000.

J10232 ..... **29,00€**



### Caña FURYKAN + carrete KERFIL

Conjunto formado por una caña FURYKAN + carrete TR6000. Longitud 210 cm, 2 hilos, gran robustez. Potencia 100-200g. Mango de gota de agua. Carrete equipado con monofilamento. Especial barco, este conjunto ha sido diseñado para los principiantes en la pesca de apoyo en el mar. Ideal para pescar desde un barco.

J10291 ..... **53,00€**



### Caña XTRA BOAT + carrete KERFIL

La pesca se realiza con cebo o con palangre. Caña sensible gracias a su punta de fibra de vidrio maciza. Telescópica de 4 elementos, longitud total de 2,10 m, potencia de 40-150 g. Carrete EB5000 montado con línea 40/100.

J10290 ..... **41,90€**



### Caña KAGAMA + carrete KERFIL

Caña de barco desarrollada para el curricán pesado o la pesca vertical (jig pesado). Ideal para la pesca del atún (

J10265 ..... **209,00€**



Caña de barco diseñada para curricán pesado o pesca vertical (jig pesado). Ideal para la pesca del atún (< hasta 30 lbs). Longitud 1,80 m, 2 tramos (culata + punta). Talón de combate y anillas reforzadas. Potencia: 400 gr máx. Carrete Tica Seaspirit SS558RC equipado con un contador métrico y suministrado en una bolsa protectora de neopreno.

### Carrete PRIMO BANAX

La gama Primo es una demostración del saber hacer de Banax, un concentrado de robustez, fiabilidad y fluidez. Armazón de grafito, carrete de aluminio anodizado, sellado y pomo de freno micrométrico. 4 + 1 rodamientos, empuñadura de recogida reforzada y rodillo antideformación. Piñón de aleación de zinc, 6 arandelas de freno (6 kg). Relación 5,2:1.



J10240  
Tamaño 3000

**86€<sub>00</sub>**

J10241  
Tamaño 3500

**92€<sub>00</sub>**

**PREMIUM**

### Kit lanzamiento niño KERFIL

Ideal para principiantes. Conjunto compacto y versátil, adecuado para muchas técnicas de pesca. Longitud de la caña 180 cm, telescópica. Resistencia 5-20g. Carrete de tamaño 2000 equipado con monohilo. Entregado con una caja de accesorios.

J10266

34€  
60



### Conjunto de pesca IKARIA KERFIL

Caña Ikaria ideal para la iniciación a la pesca con caña. Se entrega con línea montada. Telescopio de 3 elementos, longitud de 3 m.

J10269

17€  
60



### Señuelos

#### Señuelos SPOOK HEDDON



¡Ciertamente el stickbait más vendido del mundo! Un señuelo imprescindible para todas las pescas de superficie. Manejable como un "walking the dog" (acción de natación en zig-zag), el Super Spook será apreciado tanto por los principiantes como en las manos más expertas. El Super Spook puede lanzarse a distancias considerables gracias a su ruidosa bola brillante. Señuelo de superficie con La bola interior emite un ruido que atrae a las lubinas en un radio de más de 40 m. Flotante y ruidoso. Longitud: 125 mm, peso: 25 g.

Tipo / Modelo	Blanc marfil / Hueso	Amarillo espalda / Okie Shad	Doble amarillo / Chartreuse Plata	Sardina	Blanco marfil / Hueso	Dorso amarillo / Okie Shad
Super Spook	J10614 17,90€	J10615 17,90€	J10617 17,90€	J10616 17,90€	-	-
Mini Spook Jr	-	-	J10612 17,50€	J10613 17,50€	J10610 17,50€	J10611 17,50€

#### Señuelos MINSKRAFT THE OUTDOOR

Gama de peces nadadores de exterior, con diferentes tipos de natación y animaciones. Efectos holográficos integrados, acabado de alta calidad.

J10444 Terion 80 - Fantasma Ayu ..... 17,90€  
Señuelo duro de hundimiento. 80 mm, 11 g.  
Profundidad máxima de nado: 3-4 m.



J10446 Zaco 115 - Sunrise Ghost..... 15,40€  
Señuelo duro semiflotante. 115 mm, 15 g.  
Profundidad máxima de nado: 1,5 m.



J10447 Sardinas ..... 17,90€  
Señuelo duro de hundimiento. 80 mm, 11 g.  
Profundidad máxima de nado: 3-4 m.



J10502 Sardinas ..... 15,40€  
Señuelo duro semiflotante. 115 mm, 15 g.  
Profundidad máxima de nado: 1,5 m.



J10504 Zaco 110 - Silver Ayu ..... 14,80€  
Señuelo duro semiflotante. 110 mm, 17,5 g. Profundidad máxima de nado: 1,8 m.

J10445 Sardinas ..... 17,90€  
Señuelo duro flotante. 155 mm, 26 g.  
Profundidad máxima de nado: 1 m.

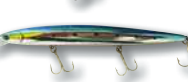

J10503 Zaco 110 - Silver Salomonte.. 14,80€  
Señuelo duro semiflotante. 110 mm, 17,5 g.  
Profundidad máxima de nado: 1,8 m.



#### Jig Drenerg Evo KERFIL

Nueva gama de cucharillas con plomo extremadamente versátil tanto para el lance como para la pesca vertical. Su perfil asimétrico y su diseño holográfico provocarán los ataques de los peces más difíciles.

Color / Peso (g)	Rosa	AYU	Sardinas	Cromo
20	J10490 7,90€	J10494 7,90€	J10440 7,90€	J10523 7,90€
30	J10520 8,30€	J10522 8,30€	J10521 8,30€	J10524 8,30€
40	J10491 8,70€	J10495 8,70€	J10441 8,70€	J10525 8,70€
60	J10492 9,50€	J10496 9,50€	J10442 9,50€	J10526 9,50€
80	J10493 11,20€	J10497 11,20€	J10443 11,20€	J10527 11,20€

#### Señuelos Jerk MEGA

Un señuelo jerk. Al lanzar, las bolas de acero se desplazan hacia la cola del señuelo, optimizando las distancias de lanzamiento. Este señuelo tiene un rango de movimiento muy amplio y ahuyentará a cualquier depredador. Es imprescindible.



J10335 Blanco Perla ..... 19,90€

J10336 Azul ..... 19,90€

#### Señuelos flexibles Kerhy Shad KERFIL

Señuelos flexibles con cabeza de plomo. Puede utilizarse para todo tipo de animaciones, lineales, verticales o de arrastre, tanto en recuperaciones lentas como rápidas con un fuerte efecto de rodadura. Eficaz con todos los depredadores de mar y agua dulce. Color natural y azul sardina. Entregado con una caja de señuelos.



J10620 Combo 7g + 15g ..... 17,90€  
J10621 Combo 7g + 15g + 20g ..... 24,50€

NEW



#### Señuelos GONTA MINNOW MUSTAD

El Gonta Minnow está diseñado para lanzados a larga distancia. Equipado con anzuelos triples Jawlok Mustad, garantiza una sujeción segura. Su acción puede ser estable e irregular, simulando el comportamiento de una presa, o caracterizarse por un cautivador bamboleo. Su diseño hidrodinámico da fe de la atención prestada a los detalles, garantizando un rendimiento óptimo en diversas condiciones de pesca. Dimensiones: 110 mm. Peso modelo de inmersión: 14 g, modelo flotante: 11 g.

Modelo / Tipo	True Sardine	Sayori	Waka Ayu	Clear
Flotante	J10550 17,90€	J10551 17,90€	J10552 17,90€	J10553 17,90€
Sumergible	J10554 17,90€	J10555 17,90€	J10556 17,90€	J10557 17,90€



#### Jig TRACERSHOT MUSTAD

El jig TracerShot ofrece un diseño aerodinámico excepcional gracias a su innovador perfil. Su facilidad de lanzado lo convierte en una opción ideal tanto para pescadores experimentados como noveles. Reacciona rápidamente al movimiento de la caña, proporcionando un control preciso y una acción realista, maximizando las posibilidades de éxito en la pesca. Equipado con anzuelo Assist'.

Modelo / Peso	Pink	Blue Sardine	Black Flash	Yellow Tiger
15	J10540 9,50€	J10535 9,50€	J10530 9,50€	J10545 9,50€
20	J10541 9,90€	J10536 9,90€	J10531 9,90€	J10546 9,90€
25	J10542 10,90€	J10537 10,90€	J10532 10,90€	J10547 10,90€
30	J10543 11,90€	J10538 11,90€	J10533 11,90€	J10548 11,90€
40	J10544 12,90€	J10539 12,90€	J10534 12,90€	J10549 12,90€

OCIO

# PESCA

## Señuelos

### Lanzón Flashmer®

- 11 cm  
 J10624 Azul..... 7,90€  
 J10625 Blanco..... 7,90€



### Señuelos para arrastre Paeta

El señuelo de arrastre por excelencia. Ideal para el curricán rápido (6 a 7 nudos). Muy eficaz con el atún, el bonito, la lampuga...

- J10602 Azul/Blanco..... 12,20€  
 J10603 Rojo Blanco..... 12,20€



### Jibioneras clásico flotante

Especial para la pesca de la sepia o del calamar. Doble cesta. Longitud: 90 mm.

- J10342 SEA SQUID - Naranja..... 3,20€  
 J10343 SEA SQUID - Rosa..... 3,20€  
 J10347 SEA SQUID - Azul..... 3,20€



## Consumibles

### Hilo de pesca K\*MER KERFIL

Monohilo blanco translúcido. Tacto suave, aspecto brillante y transparente.

- J10324 ø 0.25 mm ..... 5,10€  
 Bobina de 200 m - Resistencia: 4 kg  
 J10325 ø 0.30 mm ..... 5,10€  
 Bobina de 200 m - Resistencia: 5,5 kg  
 J10321 ø 0.35 mm ..... 8,20€  
 Bobina de 200 m - Resistencia: 7,00 kg  
 J10322 ø 0.50 mm ..... 8,30€  
 Bobina de 150 m - Resistencia: 14,00 kg  
 J10323 ø 0.70 mm ..... 8,30€  
 Bobina 100 m - Resistencia: 25,00 kg



### Trenza QLINK MUSTAD

Trenza de PE de 8 cabos ultra resistente con tecnología SPB (estiramiento-prensado-pegado). Ideal para la pesca con señuelos. Paso muy silencioso por las anillas, lo que permite largas distancias de lanzado y una capacidad de respuesta óptima. Disponible en verde Gator. Bobina de 150 m.

- J10326 ø 0.14 mm ..... 23,90€  
 Resistencia 6,75 kg.  
 J10327 ø 0.16 mm ..... 23,90€  
 Resistencia 8,15 kg.  
 J10328 ø 0.18 mm ..... 23,90€  
 Resistencia 9 kg.



### Hilo FLUORO K\*100% KERFIL

Hilo transparente 100% fluorocarbono. Ideal para la parte inferior de la línea que requiere discreción y resistencia a la abrasión.

- J10475 ø 0.30 mm ..... 10,90€  
 Bobina de 50 m - Resistencia: 6,2 kg  
 J10476 ø 0.35 mm ..... 11,50€  
 Bobina de 50 m - Resistencia: 8,5 kg  
 J10477 ø 0.40 mm ..... 13,40€  
 Bobina de 50 m - Resistencia: 12 kg



### Plomos pera giratorio KERFIL

- J10410 20 g..... 8,70€  
 Blister de 4 piezas  
 J10411 40 g..... 10,50€  
 Blister 2 piezas  
 J10412 60 g..... 9,20€  
 Blister 2 piezas  
 J10413 100 g..... 8,30€  
 Blister 2 piezas  
 J10406 120 g..... 8,90€  
 Blister 2 piezas  
 J10407 160 g..... 10,80€  
 Blister 2 piezas



### Bloc de anzuelos montados especial mar x10

Estañado e invertido, tratamiento Perma Steel.

- J10391 N°1/0..... 5,10€  
 J10392 N°2..... 5,10€  
 J10393 N°4..... 5,10€  
 J10394 N°6..... 5,10€



### Bloc de anzuelos montados especial de dorada x10

Estañado inverso, tratamiento negro.

- J10395 N°2..... 6,50€  
 J10396 N°4..... 6,50€  
 J10397 N°6..... 6,50€



### Plomo oliva agujereada KERFIL

- J10480 10 g..... 4,50€  
 Blister de 5 piezas.  
 J10481 15 g..... 5,00€  
 Blister de 5 piezas.  
 J10482 20 g..... 8,60€  
 Blister de 4 piezas.  
 J10483 30 g..... 7,80€  
 Blister de 4 piezas.  
 J10484 40 g..... 8,10€  
 Blister de 4 piezas.  
 J10485 50 g..... 9,10€  
 Blister de 3 piezas.



### Plomos caballa pera KERFIL

- 500 g. Para arrastre. La unidad.  
 J10462 ..... 13,60€



### Caja surtito plomos KERFIL

- Caja dispensadora, mezcla media (n° 3/4/5/6)  
 J10400 ..... 6,90€

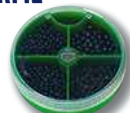

### Grapas para señuelos

Sistema de fijación para señuelos rígidos y flexibles Su ligereza y la anchura de la caña permiten sujetar bien el señuelo sin interferir en su natación. Bolsa de 6 piezas.

- J10448 Tamaño n°1..... 3,00€  
 J10449 Tamaño n°2..... 3,00€



## Cucharillas

- J10338 Cucharilla martillada 50 mm ..... 5,30€  
 Especial Caballa. Para extremidad de línea de arrastre  
 J10315 Cucharilla ondulante 20 Gr ..... 4,90€  
 J10316 Cucharilla ondulante 40 Gr ..... 7,20€  
 J10317 Cucharilla ondulante 60 Gr ..... 8,60€  
 J10318 Cucharilla ondulante 90 Gr ..... 9,70€  
 J10319 Cucharilla ondulante 120 Gr ..... 10,40€



## Señuelo para arrastre Calamara

Señuelos adaptados para caña barco para línea de arrastre ligera

- J10600 Azul..... 23,10€  
 J10601 rojo ..... 23,10€



## Jibioneras Japonesa - plomado

Especial para la pesca de la sepia o del calamar. L : 90 mm. Fosforescente

- J10341 ..... 5,30€





**Metralletas**



**J10283** 5 Alevines  
**3,90€**  
5 anzuelos Fry para capturar depredadores, ideales para lubinas y abadejos.



**J10284** 5 chipirones  
**4,90€**  
5 anzuelos chipirones para capturar depredadores, ideales para dientones y lichos.

**Metralletas tren de plumas**



**J10279**  
Para eperlanos  
**6,40€**  
8 anzuelos larvarios para pescar pejerreyes



**J10278**  
Para lanzón  
**5,10€**  
6 anzuelos larvarios para capturar lanzones.



**J10282**  
Para doradas  
**5,20€**  
2 anzuelos

**Líneas a lanzar lista para pescar**



**J10270** Para Caballas  
**11,20€**  
Plumas + cucharilla



**J10271** Lubina  
**11,20€**  
Pluma + cucharilla

**Línea de pesca montada**

Línea ideal lista para usar con flotador, línea, plomada y anzuelo.



**J10360** Aguja  
**8,90€**  
Flotador 15g, hilo ø0,30mm, anzuelo n°6.



**J10361** Esperinque  
**4,80€**  
Flotador, hilo y anzuelo n°12.



**Línea para dorada lista para pescar**

Línea deslizante lista para usar para la pesca de espáridos. Ideal para la dorada. 2 anzuelos. Longitud 3,5m con 2m de arrastre.

**J10288** ..... **5,50€**

**Líneas de arrastre**



**J10204** Caballas Kerfil® ..... **27,90€**  
Para iniciarse. Trensa de 30m, bajo de línea, 5 anzuelos, 2/0 rojo/amarillo + anzuelo de caballa y tablilla.



**J10205** Polivalente Kerfil® ..... **27,90€**  
Para iniciarse, trensa de 30m, bajo de línea pluma 2/0, anguillon 2/0, pulpo 2/0 + Ammodytidae 14 cm, con tablilla.



**J10207** POURCEAUX Kerfil® ..... **41,60€**  
Especial velero, cuerpo de línea: 50m 130/100, 10m 80/100. Bajo de línea: tablilla 18cm, plumas roja/amarilla + anzuelo.

**Metralletas plumas**



**J10276** Flash ..... **4,90€**

3 anzuelos flash ideales para pescar lubinas

**J10289** Filamentos centelleantes ..... **4,90€** **NEW**

<5 ganchos con perla de barra especial.

**J10285** Maxi suerte ..... **4,20€**

5 anzuelos diferentes para la máxima suerte

**J10272** Rojo ..... **5,00€**

5 anzuelos para caballa y jurel

**J10273** Blanco ..... **5,00€**

5 anzuelos para caballa y jurel

**J10274** Rojos / amarillos ..... **5,00€**

5 anzuelos para pescar caballas y jureles

**Línea de flotación/Jig listo para pescar**



**J10287** Para carbonero y Lubina  
**4,20€**  
Tren de larvas. Rojo/blanco.



**J10516** Para carbonero y Lubina  
**10,30€**  
Tren de 4 chispas de perlas fosfo. Jig Drenerg Evo Sardina 40 g.

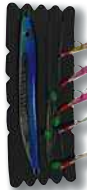

**J10515** Para carbonero y Lubina  
**10,30€**  
Tren de 5 filamentos brillantes con cuentas de fósforo. Jig metal Xtrem LF15 azul 75 g.



**J10216** Especial sepia y calamar  
**12,90€**  
2 plantillas de 100 mm con doble cesta. Plomo pera 50 g.

**Tablilla y paravane**



**J10209** Tablilla japonesa  
**10,30€**  
Para montar en línea de arrastre, 18cm.



**J10623** Paravane 100g  
**12,80€**  
Paravane emplomada y regulable, permite escoger la profundidad de pesca.



**Palangre**

**J10365** 0.28-0.22 /Ham n° 8/ø hilo 10 ..... **3,60€**

**J10366** 0.30-0.26 /Ham n° 8/ø hilo 6 ..... **3,60€**



**J10211** Oceane Flashmer® ..... **29,20€**  
Especial veleros, cuerpo de línea: 50m 130/100, 10m 80/100. Bajo de línea: paravane azul 200 gr, plumas blancas + cuchara a anzuelo.



**J10212** Pez nadador Flashmer® ..... **29,30€**  
Especial para la pesca de lubinas/róbalo con u pez nadador simi inmerso. Plumaz blancas para maximizar las capturas. Cuerpo de línea: 50m trensa, y 10m 80/100.



**J10213** Alevines Flashmer® ..... **44,20€**  
Especial "depredadores" con 5 alevines y un anzuelo para maximizar las posibilidades. Cuerpo de línea: 50m trensa y 10m 80/100



**J10215** Polyvalente Pro Line Kerfil® ..... **40,00€**  
Polivalente, trenzado Redline de 1,2 mm sobre contrachapado Styropor ultrarrígido. Tabla de 18 cm. Se suministra con 2 bajos de línea y 2 señuelos: 5 anzuelos + lanzón y 4 anzuelos + cucharilla martillada.

## Accesorios de pesca



### Sacadera de a bordo

Red plegable, longitud 1,80 m, cabeza 60 x 60 cm, mango telescópico, red de nylon 22x25 mm.

J10450 ..... 29,90€



### Red sacadera Fun

Red sacaderas fluos para niños.

J10451 L: 90 cm..... 8,40€



**NEW**

**AD PLANETA**

### Kit de pesca con imanes

Kit completo que incluye 1 imán de neodimio de 150 kg, 20 m de cuerda de ø 6 mm con mosquetón de acero inoxidable, 2 tuercas M8 y un par de guantes.

J10239 ..... 49,90€

### Gancho de pesca telescópico

J40100 L 80 a 112 cm..... 57,80€

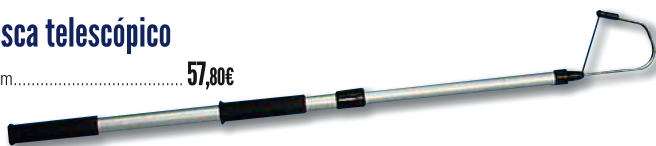

### Bomba aerador para viveros ATTWOOD

Doble fijación de motor y placa de soporte con cierre de 1/4 de vuelta. Dimensiones idénticas para todos los modelos. Motor de imanes permanentes, eje de acero inoxidable, cable eléctrico de 90 cm con tratamiento anticorrosivo.



**attwood**

E10263 T500 ..... 34,40€

Caudal: 2100 l/h. Salida 19 mm. Conso: 1,4A/ 12V.

E10265 T800 ..... 39,90€

Caudal: 3028 l/h. Salida 19 mm. Consumo: 3A/ 12V.



E10264 T500 + Kit de conexión ..... 61,30€

Bomba T500 + kit de conexión y boquilla de aireación. Caudal: 2100 l/h. Salida de 19 mm. Consumo de energía: 1,4A/ 12V.

### Anillo de fondeo inox

ø140 mm, hilo ø10 mm. Permite una recuperación fácil. Especial pescador de bonito

A25345 ..... 33,30€



### Tijeras para trenzar

Tijeras compactas para cortar trenza y monofilamento de pesca. El revestimiento antideslizante y la punta redondeada proporcionan comodidad y seguridad en el agua.

J10308 ..... 6,90€



### Pinza pesca multifunción

Este pequeño alicate de acero inoxidable puede introducirse en cualquier lugar para acompañarte en tus viajes de pesca. Trenzas, anillos rotos, incluso muy pequeños, este alicate ergonómico y antideslizante se adapta perfectamente a tu mano para ofrecerte la máxima manipulación y precisión.

J10307 ..... 11,60€

OCIO

## Bakkans estancos

Bakkans desarrollado para transportar tu equipo a salvo de salpicaduras y rociones, gracias a su material impermeable, desde la orilla o en una embarcación. Cremallera de plástico para evitar la corrosión.

J10510 Modelo grande

38,60€  
28 x 28 x 48 cm.  
Capacidad 25 L

J10511 Rectángulo mini

17,70€  
28 x 20 x 10 cm.

J10512 Rectángulo largo

17,50€  
35 x 12 x 9 cm.



## Cajas de señuelos



J10513

Tipo M  
12,20€

4 compartimentos con separadores extraíbles. Ideal para señuelos medianos. Dim. 25,5 X 18,5 X 4 cm.



J10514

Reversible  
6,60€

10 compartimentos. Ideal para pequeños señuelos, djigs y accesorios. 19 x 11 x 4,6 cm.

## Porta caña y soporte RAILBLAZA

Sistemas de fijación únicos y polivalentes utilizables en numerosas aplicaciones. Diferentes montajes posibles: empotrado, fijado en superficie, sobre tubo, horizontalmente o verticalmente. Permite la utilización de diversos accesorios amovibles con un solo soporte.



D25401 Receptor StarPort ..... 17,40€

Negro, la unidad. A tornillar

D25500 Receptor StarPort ..... 32,70€

Negro, el par. A tornillar



D25503 Receptor Railmount ..... 32,70€

Para tubo ø19/25mm negro, la unidad

D25515 Portacaña completo HEXX ..... **NEW** 66,90€

Serie HEXX diseñada específicamente para cargas pesadas (curricán, pesca de combate). Se suministra completa con base.

D25502 Receptor + Portacañas

47,80€

Conjunto StarPort + Rod Holder II

D25501 Portacañas Rod Holder II

37,60€



### Cesta de almacenamiento STOWPOD RAILBLAZA

Cesta de almacenamiento para equipos de pesca y accesorios o tazas. Se adapta a cualquier StarPort vertical u horizontal.

D25408 ..... 28,50€

## Soportes de caña y enrollador

### Soporte de caña

PVC rígido. Enganche para el carrete



J40070 1 caña  
11,50€



J40071 3 cañas  
19,60€



J40072 2 cañas - Railblaza  
44,70€  
Espacio de almacenamiento entre cada tubo



### Porta caña para balcón

En latón cromado, para tubo ø 30 mm.

J40029 ..... 72,50€

### Porta caña para fijar



J40010  
Modelo Plástico  
13,10€  
ø 40 x 225 mm



J40016  
Modelo acero  
inoxidable  
31,00€

### Reducción para porta caña para balcón

Anillos de plástico para reducir el diámetro del soporte.

J40027 ø 22 a 25 mm ..... 5,30€

J40028 ø 30 a 25 mm ..... 5,40€

### Porta caña articulado

De latón cromado

J40030 L. 260 x ø 40 mm ..... 60,90€  
L. 260 mm x ø 40 mm

### Porta caña para empotrar



J40048  
Modelo plástico  
6,50€  
ø 47 x 230 mm



J40034  
Modelo acero  
inoxidable con  
tapón  
37,00€  
ø 41 x 230 mm



J40035  
Modelo acero  
inoxidable  
42,50€

### Tapón de porta caña a empotrar

J40041 Tapón plástico ..... 8,60€



ad-nautic.es

PREMIUM

### Porta caña orientable SEANOX

Porta caña de acero inoxidable para montaje en balcón, T-Top o guardamancebo. Longitud del tubo 260 mm, anchura total 80 mm, diámetro interior 40 mm, abertura para pie de bobina 21 mm. Fijación con kit opcional de corredera o brida.

Modelo	Tubo inox pulido - terminal blanco	Tubo inox pulido - terminal negro	Tubo inox negro - terminal negro
Abierto	J10903 75,90€	J10904 75,90€	J10905 84,90€
Cerrado	J10908 <b>NEW</b> 75,90€	J10909 <b>NEW</b> 75,90€	J10910 <b>NEW</b> 84,90€

### Porta caña en barandilla SEANOX

Porta caña SEANOX de acero inoxidable, 1 caña, desmontable gracias al montaje sobre una barandilla. Tope de seguridad por fricción/bloqueo para sujetar la caña. Longitud del tubo 260mm, anchura total 65mm, ø interior 40mm, apertura para el pie de la bobina 21mm. Se suministra con una barandilla a juego.

J10901

Tubo de acero inoxidable pulido - tapa blanca

74€  
90



J10902

Tubo de acero inoxidable pulido - tapa negra

74€90



J10900

Tubo de acero inoxidable negro - punta negra

85€90



### Brida SEANOX

Brida de fijación SEANOX para montaje en tubo (balcón, pasamanos, T-Top, Roll Bar): compuesto por dos chapas de acero inoxidable 316L con rebaje para tubo, parche antideslizante y tornillos A4 de diferentes longitudes. Los dos insertos de acero inoxidable M6 permiten el montaje de muchos modelos de portacañas SEANOX, soportes de pantalla, etc.

N32107  
ø 22 a 35 mm  
44€  
90

N32108  
ø 36 a 50 mm  
49€90

N32109  
ø 51 a 65 mm  
58€90



### Kit rail SEANOX

Kit rail de acero inoxidable y Teflon. Compatible con todos los portacañas SEANOX para pasar a un montaje desmontable, permitiendo un montaje/desmontaje rápido en cada salida.

J10906  
Inox pulido  
23€  
90

J10907  
Inox negro  
23€90



### Gancho porta cañas

Soporte cañas para mamparo o techo.

J40050 Plastimo eco  
7,30€  
ø anillo: 40 mm, ancho de la "U": 20 mm.



J40051 RodRak Railblaza  
36,30€  
Insertos protectores de goma flexible. Ancho de la "U": 25-38 mm

### Enrolladores de línea AMIAUD

Soporte de acero inoxidable y freno progresivo, entregado sin platina de montaje.

J40083 ..... 245,00€  
ø 160 mm - 800 m 100/100th



### Soporte enrolladores de línea AMIAUD

J40081 ..... 29,00€  
Placa de fijación de acero inoxidable borde plano

J40084 ..... 54,90€  
Placa de fijación para balcón de acero inoxidable ø 20-28 mm

J40089 ..... 59,90€  
Pinza empotrable de 90° de acero inoxidable. Para portacañas de ø 40 mm como máximo.

### Goma de recambio

J40012 ..... 4,90€



OCIO

## Buceo & Caza submarina



Encuentra nuestro kit botella para intervención en página 219

MINI PRECIO



### Pack descubrimiento Océo BEUCHAT

Kit para la excursión acuática: 1 máscara, 1 tubo, 1 par de aletas y una funda

W08712 T 24/26.....	49,90€
W08713 T 27/31.....	49,90€
W08714 T 32/37.....	49,90€
W08715 T 38/41.....	54,90€
W08716 T 42/45.....	54,90€



### Pack Océo

Conjunto compuesto por una máscara Océo con correa elástica y un tubo Océo (sin purga). Se vende en una bolsa de malla para su transporte.

W08717 Niño.....	29,90€
W08718 Adulto.....	34,90€



### Zapatos de agua JOBE

Tejido de neopreno de 2 mm con suela de goma para mayor agarre. Costuras impermeables y respetuosas con la piel. Correa elástica para evitar que los zapatos se pierdan. Disponible en las tallas 29 a 46.

W0872129 Niño.....	14,90€
W0872142 Adulto.....	19,90€

### Ballesta caza submarina BEUCHAT

Se vende con sandows y flecha.



W08804 Espadon - 50 cm.....	58,90€	W08802 Espadon - 75 cm.....	71,00€	W08803 Mundial - 75 cm.....	121,00€
Para iniciación		Para principiante		Para avanzado.	

## Respiración submarina



Los nargüiles han sido diseñados para una utilización técnicas y no de exploración. Noción de buceo necesaria para su utilización.

### Nargüile NARDI

Nargüile NARDI para intervenir bajo el casco, limpiar la carena, la línea de flotación, liberar una hélice, quitar un cabo, limpiar las rejillas de entrada de agua, cambiar los ánodos, desbloquear un fondeo etc. Modelos 220V o 12V (24V bajo pedido) a conectar en la batería de servicio (conectores redondos a atornillar). Entregado con un tubo de 17 m y un descompresor. Los nargüiles NARDI no están pensado para funcionar más de 30 min seguidos.



POSIBLES GASTOS DE TRANSPORTE



### Cartucho de filtro de nargüile NARDI

POSIBLES GASTOS DE TRANSPORTE

Filtrado del aire ambiente mediante un cartucho filtrante, que debe sustituirse cada 30 horas aproximadamente para mantener un aire de calidad "CE".

S20993.....	>68,00€
-------------	---------

Ref.	Modelo	Depósito (L)	Aire inspirado (L/min)	Presión (bar)	Potencia (W)	Consumo (A/h)	Régimen (tr/min)	Nivel sonoro (Db)	Peso (kg)	Dimensiones (cm)	
S20984	ESPRIT 60 - 220V	3	210	8	500	2,3	2800	62	13	45 x 24 x 28	> 999,00€
S20985	ESPRIT 60 - 12V / 500W	3	180	8	500	42	2400	58	12	45 x 24 x 28	> 1399,00€

### Máscara STRATO BEUCHAT

Máscara de iniciación para snorkeling y pesca submarina. Máscara bi-vidrio para snorkeling y pesca submarina. Faldón de goma. Buen campo de visión. Hebillas giratorias de ajuste rápido para una colocación ideal de la correa. Volumen 145cm<sup>3</sup>.

W08405.....	41,20€
-------------	--------



### Tubos BEUCHAT

Tubos acodados con contera silicona para un máximo de comodidad.



W08668 Spy	22,90€
Codo flexible.	

W08669	14,90€
Activa TubAir	

W08719	14,50€
Océa	
Con desagüe.	

### Aletas X-Voyager BEUCHAT

Aletas comfortable para la práctica del snorkeling y del buceo.

W08900 T 32/33.....	46,30€	W08904 T 40/41.....	46,30€
W08901 T 34/35.....	46,30€	W08905 T 42/43.....	46,30€
W08902 T 36/37.....	46,30€	W08906 T 44/45.....	46,30€
W08903 T 38/39.....	46,30€		



Señalización obligatoria para la práctica de la apnea y la caza submarina.

### Boya de caza de submarina BEUCHAT

Boya redonda de señalización de PVC con cabo para la práctica de la apnea o de la caza submarina.

W09302.....	19,90€
-------------	--------

## Pack botella OX500 OXSEA

Pack de respiración subacuática compuesto por una botella OX500 y una bomba manual. La botella OX500 (0,5 L) te proporciona entre 5 y 8 minutos de autonomía subacuática a profundidades de 0 a -3 m. Es ligera y compacta, por lo que podrás disfrutar al máximo del mundo submarino. La bomba manual te permite recargar la botella de forma independiente en cualquier lugar. Sus principales ventajas son que es fácil de manejar, ligera y se puede utilizar sin fuente de alimentación. Pack listo para usar, suministrado con arnés de transporte y 25 filtros. Para más información, visita ad-nautic.es. El uso de este producto requiere conocimientos de submarinismo, uso prohibido sin conocimiento de los peligros de uso.

W10020 ..... 369,00€



## Máscara OX-AIR OXSEA

Máscara de snorkel de cara completa que se conecta a las botellas OXSEA. Esta innovadora máscara, revoluciona la actividad del snorkel ofreciendo una experiencia híbrida: Respira en la superficie gracias al tubo y tu botella OXSEA tomará el relevo si decides sumergirte. Talla adulto (versión infantil disponible bajo pedido).

W10023 ..... 89,90€

NEW



## Botella OX1000 OXSEA

La botella OX1000 te proporciona unos 15 minutos de autonomía bajo el agua de 0 a -3 m de profundidad. Su gran capacidad de aire te proporcionará una experiencia prolongada. La OX1000 tiene un cómodo arnés para la espalda y un regulador para que no te estorbe cuando estés buceando. Dispone de un regulador que te permite ajustar el caudal de aire a tus necesidades, maximizando la autonomía de tu botella. Bloque de aluminio de 1000 ml, 09 x 37 cm, presión máxima 200 bar, peso 2100 g. El uso de este producto requiere conocimientos de submarinismo, y está prohibido sin conocimiento de los peligros que conlleva.

W10021 ..... 319,00€

NEW



## Compresor 12 V OXSEA

El mini compresor Oxsea genera 300 bares de presión y permite llenar tus botellas OX500 y OX500Plus en unos 12 minutos y tus botellas OX1000 en unos 20 minutos. Con sus pinzas de cocodrilo y su convertidor de 220 V integrado, es fácil recargar las botellas Oxsea directamente de la batería de un coche o de un barco, o de una toma de corriente convencional. También está equipado con una pantalla digital en la que puedes elegir la presión que quieres poner en tu botella (máx. 200 bar), con apagado automático cuando se alcanza la presión. Peso: 6,5 kg, Dimensiones: 31 x 22,5 x 14,4 cm. Fácil de transportar y guardar en el maletero de tu coche o en la cabina de tu barco. El uso de este producto requiere conocimientos de submarinismo, y está prohibido sin el conocimiento de los peligros que conlleva.

W10022 ..... 579,00€

## Scooter subacuático

### Pack Infinity Seascooter JOBE

¡La nueva gama de JOBE Seascooters reinventa la diversión bajo la superficie del agua! Este scooter subacuático autoflotante con doble propulsión eléctrica te permite explorar el fondo marino o profundidades de hasta 30 metros. Tres velocidades de propulsión (5 km/h máx.). Soporte GoPro integrado. Se suministra con máscara, tubo y bolsa de transporte. Peso: 3,5 kg.



W07887 Seascooter Infinity ..... 849,00€  
Potencia de propulsión : 15 Kgf



W07888 Seascooter Infinity PRO ..... 999,00€  
Potencia propulsora: 30 kgf



### Batería Seascooter

W07906 Seascooter ..... 199,00€

W07907 Seascooter 2024 ..... 299,00€

W07908 Seascooter Pro ..... 449,00€

NEW

# DEPORTES NÁUTICOS

## Efoil LIFT

La última innovación en deportes acuáticos, los foils eléctricos LIFT te permitirán volar silenciosamente sobre el agua. Sensaciones únicas de planeo y vuelo sin necesidad de viento ni olas. Muy accesible para todos y progresa rápidamente.

El mando ergonómico es inalámbrico (conectado por Bluetooth a la tabla) e indica la autonomía (de la tabla y del mando) y permite al piloto ajustar la velocidad de forma intuitiva. Las hélices están mecanizadas con precisión, pulidas a mano, equilibradas y anodizadas en aluminio duro, y la cubierta protectora ofrece seguridad y una hidrodinámica mejorada.

La batería de iones de litio está disponible en dos modelos: "Light" que ofrece una autonomía de 1h a 1h30 (4 kg más ligero) y "Full" para una autonomía de 1h20 a 2h. Mástil y alas de fibra de carbono.

Disponible en dos modelos:

Lift F: Efoil fabricado en fibra de vidrio. Velocidad máxima 55 km/h.

Lift 4: Más ligero, silencioso y con menos vibraciones. Velocidad máxima: 59 km/h. La batería se recarga en 50 minutos.

NEW



W09064 Lift F - batería light ... >10 995,00€

W09065 Lift F - batería full ..... >11 995,00€



W09066 Lift 4 - batería light ..... >13 995,00€

W09067 Lift 4 - batería full ..... >14 995,00€

## Wingfoil

### Wingboard Aria Air TAHE

Forma y diseño similares a la Aria rígida pero con tecnología hinchable, que proporciona mayor volumen para una estabilidad aún mayor en vuelo y en el agua. Está diseñada para ser fácil de montar, al tiempo que ofrece un buen rendimiento para los riders más experimentados. Rendimiento equivalente al de una tabla rígida gracias a su placa de fijación de carbono ultrarrígida situada bajo los pies y a su estructura Drop Stitch.

Las ventajas de las hinchables: practicidad, ahorro de espacio al transportarlas y guardarlas, seguridad en caso de caída.

W09071 Aria Air 5'11"..... >999,00€  
180 cm x 76 cm x 130 L, 8,6 kg.

W09072 Aria Air 6'2"..... >999,00€  
188 cm x 79 cm x 140 L, 8,6 kg.

### Wingboard Aria TAHE

La Aria es la solución ideal para aprender el wingfoil y progresar rápidamente, y se adaptará a la mayoría de los pilotos. El perfil de rocker plano facilita el despegue y el carril biselado garantiza un rendimiento óptimo al reducir el riesgo de que el carril se enganche en los touchdowns, giros y banqueros. El rocker trasero bajo facilita los waterstarts y aumenta el perdón al tocar tierra. La construcción Superfly X (BiaX Carbon) es extremadamente sólida, rígida y ligera para una respuesta y un rendimiento óptimos. Inserciones en la cubierta para ajustar los footstraps. Sistema de doble rail para un montaje preciso del foil. Dimensiones: 172,7 x 71,2 x 13,2 cm. Volumen 110 L.

W09070 ARIA 5'8 AT ..... >999,00€

### Wing Alizé TAHE

Con un vuelo muy estable, el Alizé ofrece prestaciones adaptadas a todos los usuarios. Fácil de manejar, su diseño compacto permite navegar sin tocar el agua. Su rigidez lo hace muy agradable de navegar y reduce el riesgo de aleto. El carrete central ergonómico permite ajustar la potencia de forma rápida y sencilla. Los dos mini botalones extra anchos permiten colocar las manos con precisión, lo que hace que el Alizé sea muy fácil de usar y de pilotar. Se suministra con correa, bomba, bolsa de transporte y kit de reparación.

W09073 3.0 m<sup>2</sup> ..... >649,00€

W09074 4.0 m<sup>2</sup> ..... >699,00€

W09075 5.0 m<sup>2</sup> ..... >749,00€

W09076 6.0 m<sup>2</sup> ..... >799,00€



### Foil Aquilon completo TAHE

Los foils Aquilon son la combinación ideal para aprender a "volar". Gracias a su facilidad de despegue y estabilidad en vuelo, progresarás rápidamente mientras perfeccionas tu estilo. Fabricado con mástil y fuselaje de aluminio para mayor durabilidad y simplicidad, con alas delanteras y estabilizadores traseros de carbono para resultados de alto rendimiento. Compatible con Wingboard Aria y Aria Air.

W09077 Aquilon 1500..... >1 599,00€

Usuario máximo 80 kg. Mástil 75 cm, superficies: 450 cm<sup>2</sup> estabilizador / 1500 cm<sup>2</sup> ala delantera.

W09078 Aquilon 2000..... >1 699,00€

Usuario mínimo 80 kg. Mástil 75 cm, superficies: 450 cm<sup>2</sup> estabilizador / 2000 cm<sup>2</sup> ala delantera.



Todos los paddles JOBE se entregan en un pack completo que incluye: remo ajustable desmontable de 3 piezas (170-210 cm), leash en espiral, cinturón para sujetar el leash, inflador de doble acción con manómetro, mochila impermeable para el transporte, aleta desmontable. Red de almacenamiento para fijar una bolsa impermeable a la parte delantera del paddle. Tecnología X-Stitching: ensamblaje termosoldado que garantiza una presión de hasta 20 PSI para una mayor rigidez y ligereza.

SUP hinchables JOBE

PREMIUM



W07829  
Mira 10.0

559€  
00

Si buscas un SUP fácil de usar que tenga todo lo que necesitas para un día perfecto en el agua, el paddle Mira es para ti. Incorpora la tecnología X-stitching para una mayor rigidez y ligereza. Para tamaños de hasta 100 kg. Dimensiones: 305 x 81,3 x 12 cm. Volumen: 225 litros. Peso: 7,5 kg.



W07828  
Leona 10.6

599€00

El paddle Leona tiene una forma que lo hace muy versátil para excursiones de un día. Se beneficia de la tecnología X-stitching para una mayor rigidez y ligereza. Para personas de hasta 120 kg. Dimensiones: 320 x 81,3 x 12 cm. Volumen: 246 litros. Peso : 8,2 kg.



W07830  
Sena 11.0

529€00

Esta nuevo SUP Sena, con su forma más alargada, te ayudará a sacar el máximo partido a tu deslizamiento. Incorpora la tecnología X-stitching para una mayor rigidez y ligereza. Para tallas de hasta 120 kg. Dimensiones: 335 x 76,2 x 12. Volumen: 240 litros. Peso: 8,9 kg.

Piezas de recambio para paddle JOBE

W07870  
Alerón 8" Lima

49€  
90



W07871  
Aleta 8" Naranja

49€90



W07873  
Leash 3 m Naranja

25€90



W07874  
Leash 3 m Lima

25€90



Asiento hinchable SUP JOBE

Asiento hinchable adaptable paddle.

W07875

59€  
90



NEW

SUP hinchables COASTO

NEW

Los paddles COASTO incorporan la innovadora tecnología Drop Stitch Thermo Twin Skin, una resistencia inigualable y una construcción mucho más respetuosa con el medio ambiente que un paddle convencional. Coasto ha eliminado el uso de pegamento durante el ensamblaje de las paredes de PVC con un nuevo sistema que les permite fusionarse bajo calor para una tabla que es hasta un 30% más ligera que un modelo estándar.



Todos los paddles COASTO se entregan en un pack completo que incluye: remo ajustable extraíble de 3 piezas (165-210 cm), leash elástico plano, hinchador de doble acción con manómetro, mochila de transporte, aleta extraíble. Red de almacenamiento para fijar una bolsa estanca a la parte delantera del remo y kit de reparación.



W09080 Amerigo 10.4 >379,00€

UNA TABLA DE PADDLE ESTABLE Y MANIOBRABLE. El SUP Amerigo es una tabla híbrida de última generación desarrollada para su uso en todo tipo de superficies acuáticas. Gracias a su Bumper y sus 3 aletas, la Amerigo 10'4" es una tabla de paddle fácil de mantener el rumbo en todas las condiciones. El pad Eva desarrollado por Coasto es grueso y adherente para optimizar el uso en largas distancias. Dimensiones: 315 x 84 x 15 cm - Volumen: 290 L - Peso máximo: 125 kg.



W09081 Argo 11.0 >399,00€

UNA TABLA DE TRAVESÍA CON MUCHO A SU FAVOR. Rapidez, estabilidad y maniobrabilidad son sin duda las principales bazas de la nueva tabla hinchable Coasto Argo 11.

W09082 Argo 11.0 DC >449,00€

Versión doble recámara.



W09083 Nautilus 11.8 >429,00€

UNA TABLA DE TRAVESÍA OPTIMIZADA PARA EL RENDIMIENTO. La Nautilus es una tabla de última generación desarrollada para el touring en condiciones óptimas. Dimensiones: 335 x 86 x 15 cm. Con un pad grueso y adherente para los largos recorridos, la marca ha optado por añadir 3 aletas para garantizar que la tabla mantenga el rumbo y limitar la fatiga durante la aceleración.

# DEPORTES NÁUTICOS

## Stand Up Paddle



### Alfombra de agua flotante JOBE

La plataforma hinchable Aqua Marina Island es una isla flotante perfecta para una amplia gama de actividades, como nadar, divertirse en el agua, relajarse o incluso trabajar en el casco de su embarcación. Construida con materiales resistentes, sus dimensiones le permiten albergar de 1 a 4 personas. Su ingenioso sistema de ojales permite fijar la plataforma a soportes externos (cubiertas, embarcaciones, boyas, etc.) o incluso fijar varias plataformas juntas para una mayor utilidad. Se suministra con bolsa de transporte, dos bombas de doble acción, dos correas de conexión, manual de usuario y kit de reparación. Dimensiones: 250 x 160 x 15 cm. Volumen: 560 litros.

W07814 Manta ..... 349,00€  
Dimensiones: 150 x 150 x 6 cm.

W07815 Mini Manta ..... 249,00€  
Dimensiones: 150 x 300 x 6 cm

### Plataforma hinchable Infinity Island JOBE

Una verdadera extensión de su barco para tomar el sol, hacer yoga, amarrar su paddle o jet-ski. Esta plataforma será una gran zona de juegos para los niños, y ofrece muchas posibilidades, incluido el acoplamiento con la Infinity Pool. Robusta y rígida, fabricada con doble piel de PVC termosoldado y recubierta con una cómoda superficie de EVA antideslizante. Numerosos puntos de fijación y amarre. Se suministra con escalera de baño de acero inoxidable e inflador eléctrico. Capacidad máxima: 700 kg, dimensiones: 400 x 200 x 18 cm.

W07889 ..... 2 299,00€

### Piscina hinchable Infinity Pool JOBE

Crea tu propia piscina privada y un espacio seguro para toda la familia, libre de medusas y otras molestias gracias a su red lastrada (2 m de profundidad). Robusta y rígida gracias a su construcción de PVC termosoldado. Robusta y rígida, fabricada con doble piel de PVC termosoldado y recubierta con una cómoda superficie de EVA antideslizante. Numerosos puntos de fijación y amarre. Se suministra con escalera de baño de acero inoxidable e inflador eléctrico. Capacidad máxima: 700 kg, dimensiones: 400 x 400 x 15 cm.

W07890 ..... 2 799,00€



## Kayaks



### Kayak hinchable Croft JOBE

El kayak hinchable JOBE Croft 340 es tu pasaporte a la diversión en kayak sin complicaciones. Compacto (340 x 90 cm), sencillo, versátil y adecuado para viajes en solitario o en tándem, es perfecto para principiantes. Cámara de PVC reforzada, envuelta en una resistente funda de poliéster 600D. Fondo flexible y paneles de neopreno. Se suministra con aleta, 2 remos, 2 asientos con cierre de velcro, tapón de vaciado, bomba y bolsa de transporte y bomba.

W07891 ..... 599,00€



### Kayak hinchable Gama JOBE

Embarcate en una nueva ola de aventuras con el kayak hinchable JOBE Gama. Imagina deslizarte por aguas prístinas, guiado por la precisión de su suelo hinchable y la comodidad de una cubierta de EVA de 3 mm. El Gama incorpora paneles de neopreno resistentes a los arañazos para mayor durabilidad y comodidad. Equipada con 3 válvulas de alta presión Bravo, una aleta de trinquete EZ-lock y dos remos de fibra de vidrio, es una sinfonía de rendimiento y estilo. Se suministra con 2 remos, 2 asientos con sistema de cierre de velcro, tapón de vaciado, bomba y bolsa de transporte. Dimensiones: 365 x 95,5 cm.

W07892 ..... 799,00€



### Kayak hinchable Tasman JOBE

El kayak hinchable JOBE Tasman ha sido especialmente desarrollado para aquellos con sed de exploración. Diseñado para la comodidad y el rendimiento, gracias a sus paneles dropstich de alta presión y el fondo, que son extremadamente rígidos. Equipado con asientos ajustables ideales para paseos de cualquier distancia. Se suministra con aleta, 2 remos, 2 asientos con velcro, tapón de vaciado, bomba y bolsa de transporte. Dimensiones: 440 x 81,5 cm.

W07893 ..... 999,00€

## Hinchadores SUP-KAYAK

### Hinchador manual JOBE

W07834 JOBE Doble acción ..... 49,90€  
Hinchador SUP Doble Acción 20 PSI. Dos posiciones, una de doble acción para un inflado rápido y otra de una sola posición para terminar de inflar y acumular presión fácilmente. Mango de aluminio y boquilla HP. El manómetro garantiza que se infla a la presión correcta.



W07835 JOBE Triple acción ..... 109,00€  
Hinchador SUP Triple Acción 21 PSI con manómetro. Permite un inflado fácil con sus tres modos de funcionamiento. Doble acción en ambos cilindros para inflar rápidamente a 5 PSI. Acción simple en ambos cilindros para aumentar rápidamente a 10 PSI. A continuación, una sola acción en un cilindro para inflar sin esfuerzo a 21 PSI.





Palas SUP

Palas flotantes y ajustables



W09104 Cisne Vario Slim

74,90€

Mango de Ø 30 mm, cuchillas de fibrilón. Desmontable en 2 partes. L:170/210 cm, 95 cm desmontado, mango ajustable sobre 40 cm. Peso: 930 g.



W09050 Fibra Sólida ..... 79,00€

Pala de fibra ajustable y desmontable en 3 partes. Ligera y flexible. Peso: 850g. Ajustable de 180 a 220 cm. Diámetro: 28,6 cm. 70% nylon, 30% pala de fibra (dim: 42 x 20,5 cm).



W07831 JOBE SUP 3P ..... 39,90€

Remo de SUP de aluminio desmontable en 3 partes. Longitud ajustable de 170 cm a 210 cm. Peso: 980 g.



W07832 JOBE FUSION 3P ..... 79,00€

Pala de fibra ajustable. Mango fabricado con un 40% de carbono y un 60% de fibra de vidrio para una excelente relación flexibilidad/peso. Altura ajustable de 170 a 210 cm. Peso: 960 g.



Pala doble Kayaks

Palas dobles desmontables para Kayak.

W09200 ..... 39,90€

Mango de aluminio Ø 30 mm, cuchillas cruzadas de fibrilón de 65°, anillos de goteo, longitud: 210 cm, color: naranja, peso: 1130gr.



Carro C-TUG RAILBLAZA

Carro de transporte universal para kayaks, canoas y SUP. Desmontaje rápido sin herramientas para facilitar el almacenamiento. Ruedas antipinchazos. Entregado con correa. Carga máxima 120 kg.

D25404 ..... 175,00€



Clip de recambio para palas

Acero inoxidable, Ø 7-8 mm, longitud del pasador 10,5 mm.

W09106 ..... 6,30€

MADE BY PLASTIMO

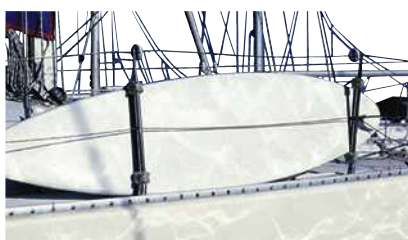
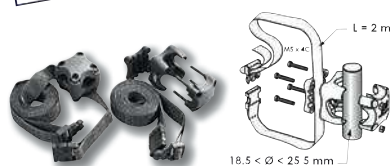

Soporte para candeleros PLASTIMO

Pack ideal de fijación para fijar un windsurf, un surf, un SUP o una pasarela sobre los candelabros del barco. Compuesto de 2 tipos de Plasticlip, adaptable sobre cualquier tubo horizontal o vertical, Ø 18,5 a 25,5 mm. 2 cinchas de 2 m con fix-lock. Entregado con tornillo de fijación.

En el caso de una tabla más voluminosa, es recomendado pedir 2 tipos de packs.

W09211 ..... 51,00€

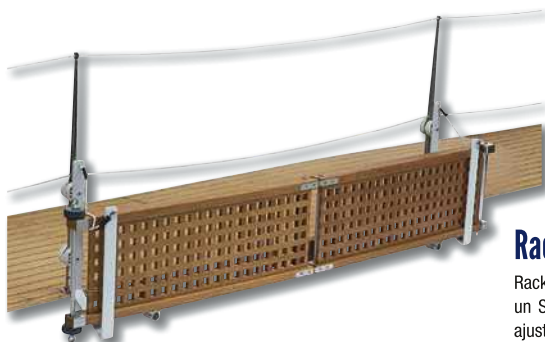

Rack de Almacenamiento

Rack para candeleros en kit compuesto de 2 brazos de aluminio con sandow integrados, te permite guardar un SUP o una pasarela (hasta 18 cm de espesor) fuera de tu barco con toda seguridad. Doble fijación ajustable a 360°, compatible para tubos de 22 a 30 mm. Reutilizable en tu garaje.

W09210 ..... 159,00€



Ancla bolsa JOBE

Ideal para fondear una moto acuática o un kayak. Fabricado con una triple capa de PVC, basta con llenarla de arena o guijarros (14 kg como máximo) y dejarla caer. Incluye un cabo de 1,82 m y un mosquetón de gran tamaño.

W07802 ..... 19,90€

OCIO

# DEPORTES NÁUTICOS

## Cabos y accesorios

### Palonier Prime Combo wakeboard JOBE

Conjunto de palonier y cabo de wakeboard de nivel básico con empuñadura de EVA. Cabo de 16 torones longitud 19,8 m. Anchura de la empuñadura 38,1 cm y diámetro 27,5 mm.

W07821 ..... 44,90€



### Palonier Transfer Ski Combo JOBE

Juego de cabos con barra separadora para deportes acuáticos versátiles. Empuñadura redonda de goma de 28 mm, 18,28 m de cabo de 16 cabos.

W07826 ..... 29,90€



### Amortiguador de boya JOBE

Extensión para reducir la tensión y las sacudidas en el punto de tracción. Longitud: 0,9 m, resistencia a la rotura: 1860 kg.

W07818 ..... 29,90€



### ⊕ Cabo para esquí

W08500 El metro ..... 1,90€



NEW

### Palonier Elite Combo Wakeboard JOBE

Palonier para riders experimentados. Mango de EVA de 38,1 cm con revestimiento de poliéster de 28 mm de diámetro, que proporciona un excelente agarre. Línea principal de 16 cabos de 21,3 m y 3 tramos de 1,5 m para ajustar la longitud ideal. Se suministra con flotador de lápiz.

W07900 ..... 59,90€

### Cabo arrastrable JOBE

Cabo flotante para arrastrable.

W07824 Flotador 1-2 P ..... 24,90€

Longitud: 15,2 m. CR: 1077 kg.

W07825 Flotador 2-3 P ..... 34,90€

Longitud: 16,8 m. CR: 1882 kg.

W07885 Flotador 4-6 P ..... 44,90€

Longitud: 16,8 m. CR: 2747 kg.



NEW

## V de tracción con flotador

Con cabo para amarrar a las cornamusas de popa.



W08516 Versión Eco ..... 15,80€



W07827 Standard JOBE - 2P ..... 34,90€

Fijación por mosquetones de acero inoxidable.

W07819 Magnum JOBE - 4P ..... 29,90€

Sujeción mediante mosquetones de acero inoxidable.

## Sistema release rápido Kong

Conexión largable bajo carga, obligatorio para flotadores arrastrables (no compatible con el kitesurf).



W07510 Kong ..... 26,00€



W07823 JOBE ..... 34,90€

## V de esquí a polea



W08517 Modelo estándar ..... 22,30€



W07868 Modelo JOBE ..... 34,90€

## ⊕ Gancho arrastre esquí inox

W08665 ø 65 mm ..... 35,30€



## Retrovisores

Dim: 200 x 95 mm, montaje por estribo en tubo.

W08710 ..... 29,70€



Obligatorio



## ⊕ Banderín naranja

Para la práctica del esquío el arrastre de una boya.

N01204 14 x 200 cm ..... 10,60€

N01200 50 x 200 cm ..... 14,10€

OCIO

## Chalecos deportes arrastrables

### Chaleco neopreno Traditional JOBE

Chaleco de neopreno de alta calidad. Espuma más fina para mayor comodidad y movilidad. Cierre de cremallera + 2 correas anchas con hebillas de ajuste rápido. Panel para drenar el agua. 50N homologado ISO 12402-5 (ayuda a la flotación).

W07848 XS ..... 59,90€ W07851 L ..... 59,90€

W07849 S ..... 59,90€ W07852 XL ..... 59,90€

W07850 M ..... 59,90€ W07853 XXL ..... 59,90€



### Chaleco neopreno Traditional JOBE

Chaleco de neopreno de alta calidad. Espuma más fina para mayor comodidad y movilidad. Cierre de cremallera + 2 correas anchas con hebillas de ajuste rápido. Panel para drenar el agua. 50N homologado ISO 12402-5 (ayuda a la flotación).

W07854 XS ..... 89,00€ W07858 XL ..... 89,00€

W07855 S ..... 89,00€ W07859 XXL ..... 89,00€

W07856 M ..... 89,00€ W07860 XXXL ..... 89,00€

W07857 L ..... 89,00€



### Chaleco Universal JOBE

Chaleco salvavidas de nilón para niños. Ligeros y resistentes para una mayor durabilidad, temporada tras temporada. Sistema de drenaje de agua. Tres correas de ajuste y resistente hebilla YKK. Certificado ISO 50N (ayuda a la flotabilidad). Talla única: 30/40 kg.

W07862 Niño: 30/40 ..... 39,90€

W07861 Adulto: 40/100 kg ..... 29,90€



CALIDAD  
PRECIO



W07843 1 persona

**149€<sub>00</sub>**

4 asas. Dimensiones: Ø134 x 37 cm.

W07869 2 personas

**189€<sub>00</sub>**

6 asas. Dimensiones: Ø170 x 33 cm.

### Flotador Droplet JOBE

Flotador multiposición redondo y plano para buscadores de emociones. Funda de nilón 420D de alta resistencia y almohadillas de cubierta de neopreno para mayor comodidad. Grandes asas con protecciones de neopreno en nudillos y dedos. Válvula Boston unidireccional y conector rápido.



W07845 3 personas

**279€<sub>00</sub>**

6 asas. Dimensiones: Ø184 x 32 cm

### Flotador Rumble JOBE

Boya redonda polivalente de unos 117 cm de diámetro. Cubierta de nylon 420D, cámara de PVC resistente. 4 asas con protección. Capacidad para 1 persona. La versión pack viene con cuerda, inflador de 12 V, banderín naranja y liberación rápida.

W07846

Flotador solo

**89€<sub>00</sub>**

W07847

Versión pack

**139€<sub>00</sub>**



MINI PRECIO

### Flotador Double Trouble JOBE

Double Trouble significa ¡dos boyas en una! Tiene un fondo inflado y 4 asas rellenas de espuma con cómodos protectores de neopreno para los dedos que ayudan a los usuarios a sentirse seguros. Cubierta de nailon 840D resistente y duradera con tubo interior de PVC de calibre 24. Válvula Boston unidireccional y conector rápido. Dimensiones: 132 x 180 x 43 cm.

W07842 ..... **169,00€**



### Flotador Binar JOBE

Puede remolcarse en cualquier dirección y es el nuevo juguete para divertirse sin fin en el agua. Los usuarios pueden sentarse, arrodillarse o hacer otras locuras. Una multitud de cómodas asas facilitan múltiples posiciones creativas. Práctico conector rápido y válvula Boston unidireccional. Funda de nailon 840D de alta resistencia.



W07840 2 personas ..... **379,00€**  
Dimensiones: 247 x 183 x 70 cm.

W07880 3 personas ..... **479,00€**  
Dimensiones: 215 x 183 x 70 cm

NEW

**479,00€**

W07881 4 personas ..... **549,00€**  
Dimensiones: 297 x 183 x 70 cm

NEW

**549,00€**

# DEPORTES NÁUTICOS

## Flotadores arrastrables



### Boya Airstream JOBE

Su forma bien pensada da a los usuarios la sensación de volar literalmente sobre el agua. Gracias a sus cómodas empuñaduras, estratégicamente colocadas y rellenas de espuma con protección para los dedos, el Jobe Airstream permite diferentes posiciones de ride. El Airstream está fabricado con una cubierta de nilón de 840 deniers, lo que la hace muy duradero. Una válvula unidireccional y un acoplamiento rápido hacen que esta flotador sea extremadamente fácil de usar.

W07838 2 personas ..... 229,00€  
Dimensiones: 160 x 154 x 51 cm

W07839 3 personas ..... 319,00€  
Dimensiones: 205 x 180 x 50 cm.

### Bolsa para flotador JOBE

Almacena y transporta fácilmente tu flotador con esta bolsa de nilón para mayor durabilidad, temporada tras temporada.

W07800 1-2 Personas  
24,90€



W07801 3-5 Personas  
34,90€



### Accesorio para flotadores arrastrables

W07817 Válvula tipo Boston  
9,90€



**NEW**  
W07886 Kit de reparación de boyas de PVC  
14,90€



W07837 Hinchador 12 V ..... 29,90€  
Toma de mechero 12 V.

W07841 Adaptador compresor  
9,90€  
Permite conectar un compresor a una válvula boston.



### Banana Chaser JOBE

Vuelvete loco y súbete al Jobe's Chaser para pasar un rato inolvidable. Es una boya seria para montar con amigos y familia. Su robusta cubierta de nylon 840 con doble costura protege el tubo interior de PVC de calibre 28 y la boya de posibles daños. Agárrate a sus cómodas y resistentes asas recubiertas de nailon con lujosa protección de neopreno. Incluye una válvula unidireccional y un conector rápido para mayor comodidad.

**NEW**



W07882 2 personas ..... 239,00€  
Dimensiones: 154 x 120 x 63 cm



W07883 3 personas ..... 269,00€  
Dimensiones: 299 x 120 x 63 cm



W07884 4 personas ..... 349,00€  
Dimensiones: 334 x 120 x 63 cm



**NEW**

### Wake "Pack 138 Logo" JOBE

Un modelo icónico y versátil, el wakeboard Logo te mantendrá en control hagas lo que hagas. El rocker de 3 etapas te propulsará alto y gracias a su núcleo de alta presión con doble fondo cóncavo, los aterrizajes serán suaves. 2 aletas de nylon desmontables y canales profundamente acanalados para un guiado y control óptimos.

Pack entregado con tabla de wakeboard LOGO de 138 cm, zapatillas Maze (tallas: 40 a 46), bolsa transparente y barra de timón Combo Prime.

W07901 ..... **449,00€**



**NEW**

### Wakesurf Pace JOBE

Ideal para principiantes e intermedios del wake surf. Construcción cóncava doble para drenar el agua, asegurando un agarre estable en el agua. 3 aletas de nylon. Moldeada en fibra de vidrio de alta presión, almohadilla de EVA estriada y mecanizada. Peso máximo hasta 95 kg. Dimensiones: 142,2 cm x 52 cm.

W07905 ..... **369,00€**



**NEW** CALIDAD PRECIO

### Wake "Pack Vanity" JOBE

Este modelo clásico no tiene nada que demostrar y es realmente uno de los mejores. Con un núcleo de espuma tradicional, aletas de fibra de vidrio moldeadas y profundos canales estriados, la Vanity te mantiene bajo control en cualquier condición. Un rocker continuo te da una sensación relajada y veloz en el agua. Orzas desmontables.

Pack entregado con zapatillas Maze (talla: 40 a 46), bolsa transparente, barra de timón Combo Prime.

W07902 ..... **459,00€**  
131 cm

W07904 ..... **459,00€**  
141 cm

W07903 ..... **459,00€**  
136 cm



**MINI PRECIO**

### Pack Multiposición board Stimmel JOBE

La tabla de la familia Stimmel puede utilizarse como wakesurf, wakeboard o kneeboard, con un total de 6 posiciones. Gran agarre lateral moldeado por inyección con gancho de remolque integrado. Esta tabla tiene una forma que facilita el agarre y permitirá disfrutar de ella a riders de todos los niveles. Se suministra con barra de separación. Dimensiones: 150 x 57 x 5 cm.

W07816 ..... **349,00€**



### Wake "Pack 128 Jinx" JOBE

Esta forma única desarrollada específicamente para jóvenes es difícil de superar. Con un núcleo de alta presión y un doble fondo cóncavo para aterrizajes suaves, la Jinx te mantiene en control en cualquier acción. Un rocker continuo de 3 niveles te permite saltar alto y te asegura un aterrizaje suave con un control y una estabilidad increíbles. Aletas desmontables. El pack incluye fijaciones Jinx, bolsa transparente y palonier Jinx.

W07865 ..... **449,00€**



### Kneeboard Slash JOBE

Esta tabla está totalmente acolchada con una rodillera y una correa de espuma EVA para que los aterrizajes sean agradables y sin golpes. La Slash también está diseñada con aletas moldeadas para una tracción extra y un gancho de timón para facilitar el arranque. Para alguien que necesita una tabla de iniciación duradera, ¡no busque más que la Jobe Slash! Dimensiones: 124 x 51,5 cm.

W07809 ..... **169,00€**

ocio

# DEPORTES NÁUTICOS

## Esquíes náuticos

### Esquíes Combo Alegre JOBE

Los esquís Alegre Combo combinan potencia y control para el esquí de iniciación. Botas cómodas y talón ajustable (36-47). El fondo cóncavo garantiza un placer sin límites, en cada sesión y en cada temporada. Aletas iluminadas para una mayor visibilidad. Casco en forma de V para facilitar el cruce de estelas y mejorar el control. Construcción de inyección RIM con varillas metálicas adicionales para una mayor rigidez. La versión pack contiene: Esquíes, bolsa de almacenamiento, barra de timón y chaleco universal.

W07811  
67" Combo

**229€<sub>00</sub>**

W07810  
67" Versión pack

**309€<sub>00</sub>**



MINI PRECIO



PREMIUM

### Esquíes combo Mode 68 JOBE

Esquíes de alto rendimiento para esquiar en combo suave, slalom o free ride. Fijaciones de ajuste directo, fondo en V y derivas de alta visibilidad. Se suministra con bota de slalom adicional. Talla 67". Botas ajustables del 36 al 47.

W07813

**299€<sub>00</sub>**

## Cascos

### Casco BASE JOBE

Casco moderno para deportes acuáticos que combina comodidad, ligereza y protección. Espuma de doble densidad, almohadillas desmontables. Mentonera ajustable. Tallas: de la XS a la XL.



Ref.	Tamaño	Precio
W07804XS	XS	69,90€
W07804S	S	69,90€
W07804M	M	69,90€
W07804L	L	69,90€
W07804XL	XL	69,90€



Perfil ancho para facilitar el arranque.

### Esquíes para niños Hemi Trainer JOBE

Esquíes polivalentes, ideales para principiantes de 4 a 8 años (peso máximo 39 kg). Botas ajustables de la talla 29 a la 36. El pack incluye palonier, cabo y barra estabilizadora.

W07812 ..... **209,00€**



## Equipamiento Wake



Flotante y visible en caso de pérdida

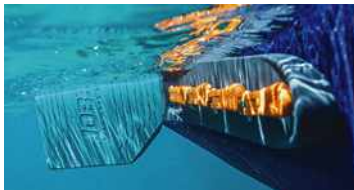

### Wakeshaper JOBE

Sistema de modificación de la estela para "modelar" una ola óptima para el wake surf empujando el agua hacia un lado. Fijación por ventosa al casco de la embarcación, sin necesidad de taladrar ni pegar. Se necesita una superficie plana bajo la línea de flotación de 40 cm por 7,9 cm.

W07803 ..... **299,00€**

## TurboSwing

Sistema innovador de tracción para deportes náuticos. Instalación fácil en la platina del motor FB y desmontable muy rápidamente. Estabiliza la trayectoria del barco y mantiene la cuerda por encima de la estela. Permite una fuerza de tracción superior y un consumo reducido de carburante. Pilotaje más cómodo y utilización mucho más flexible.

W07700 XM 30-50CV ..... **>649,00€**

W07701 XL 30-140CV ..... **>769,00€**

W07702 XXL 100-250CV ..... **>839,00€**

W07703 GIGANTE 150-350CV... **>1280,00€**



Credito photo - MATC

## Accesorios para torres de Wake MONSTER TOWER



PREMIUM

### Torres de Wake MONSTER TOWER

Torre de wake en tubo aluminio anodizado (ø 64 mm) para la tracción y el almacenamiento a bordo de los accesorios de wake y esquí acuático. Montaje universal y adaptable sobre la inmensa mayoría de los barcos (> 4.80m), anchura regulable de 1.52 a 2.6 m, plegable para el invierno. Modelo MTK, torre invertida de aluminio pulido, 2 barras superiores. Luz de navegación de 360° incluida (alcance 2 MN, COLREG 72). Numerosos accesorios están disponibles en opción: bimini, rack, altavoces, focos, etc. Accesorios disponibles bajo pedido en tienda AD.

W07704

**>1740€<sub>00</sub>**



Otros colores, modelos y accesorios disponibles bajo pedido en tu tienda AD.

W07705  
Toldo bimini MTK  
**>1260,00€**

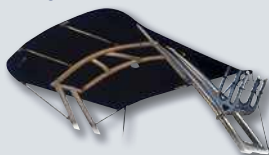

Estructura de tubo de aluminio anodizado. Se puede montar en la barra antivuelco trasera. Se pliega y despliega fácilmente. Tejido Sunbrella® negro anti-UV garantizado 10 años. Se suministra con funda de almacenamiento Sunbrella® negra.

W07706  
Wakeboard rack  
**>379,00€**



Horquilla de aluminio 6063 anodizado cepillado, soporte de acero inoxidable 303. Almohadillas de goma para proteger la estela. Cuerda elástica resistente a los rayos UV. Sistema de cierre rápido que permite desmontar la estela rápidamente, sin herramientas. Ancho de la horquilla: 38 mm.

W07707 Portaesquíes  
**>312,00€**

Largeur de fourche : 38 mm.



# AUXILIARES



- 230 Auxiliares
- 234 Motores Fueraborda térmicos
- 234 Motores Fueraborda eléctricos
- 237 Accesorios para neumáticas
- 240 Accesorios para remolques

AUXILIARES



Por otros 50 años  
navegando juntos

Feliz Cumpleaños!

-Tortelieja Team-

Raúl y Lucía



L'équipe TEMD est ravie  
de faire partie de l'équipage  
AD Nautic et espère voler  
avec entrain vers le prochain  
jalon : les 100 ans.  
Félicitations à vous !



# AUXILIARES

## Auxiliares plegables AD



**CALIDAD  
PRECIO**

### Auxiliar AD BY PLASTIMO

Nueva gama de auxiliares Accastillage Diffusion desarrollada en asociación con Plastimo. Combinando fiabilidad, estabilidad y comodidad, te acompañará en todos tus fondeos ocupando un espacio mínimo con un fácil almacenamiento. Su nuevo diseño y su color gris claro, realzado con toques de negro, están en perfecta armonía con los estándares actuales de estilo y elegancia. Disponible en versión con fondo laminado o hinchable para un mejor rendimiento náutico. Fabricado en PVC 1100 decitex, resistente a los rayos UV y a la abrasión. Equipo común: 2 anillos de remolque (1 para el U20180), 2 chumaceras articuladas, asas, vacío rápido, banco de madera, refuerzos y cinta antirayado. Entregado con 2 remos de aluminio, 1 hinchador, kit de reparación, bolsa de almacenamiento. Los modelos AERO se entregan con un fondo hinchable.

	A	B	C	B	C	B	C	C
	AD180	AD200	AD200 AERO	AD230	AD230 AERO	AD260	AD260 AERO	AD290 AERO
Long. Ext (m)	1.83	1.97	1.97	2.25	2.25	2.62	2.62	2.92
Long. Int (m)	1.13	1.13	1.13	1.41	1.41	1.66	1.66	1.96
Anchura ext. (m)	1.23	1.31	1.31	1.31	1.31	1.4	1.4	1.44
Anchura Int. (m)	0.59	0.61	0.61	0.61	0.61	0.66	0.66	0.66
L x a x A plegado (cm)	89x53x27	102x58x29	102x58x29	102x58x29	102x58x29	110x57x31	110x57x31	112x57x31
ø flotadores (cm)	32.3	35	35	35	35.5	37	37	39
Nº de compartimentos	2	2	2+1	3	3+1	3	3+1	3+1
Fondo	Laminado	Laminado	Hinchable	Laminado	Hinchable	Laminado	Hinchable	Hinchables
Núm. máx. de personas	2	1+1 niño	1+1 niño	2+1 niño	3	3	3 + 1 niño	4
Carga máx. (Kg)	150	250	250	270	290	355	355	500
Peso (Kg)	13.3	16.65	16.65	17.9	17.8	21.1	20.7	23.25
Potencia máx. (CV)		2.5	2.5	3.3	3.3	6	6	10
Ref.	U20180	U20200	U20201	U20230	U20231	U20260	U20261	U20262
€	439,00€	499,00€	669,00€	533,00€	699,00€	566,00€	794,00€	935,00€



### + Bolsa de almacenamiento bajo banco AD

Bolsa repelente en Ripstop 600D, recubierta de PU, te permite almacenar tu equipamiento debajo del banco de tu auxiliar.

U10395

Dim. L. 60 x a. 23 x A. 38 cm

**27€  
80**

AUXILIARES



Encuentra toda la gama de motores SUZUKI transportables solos p.234

**CALIDAD  
PRECIO**

### Pack auxiliar y motor AD-SUZUKI

U09030

AD200 + 2.5cv

**1369€  
00**

U09033

AD230 AERO + 2.5 cv

**1469€00**

U09031

AD200 AERO + 2.5cv

**1419€00**

U09034

AD260 + 2.5cv

**1449€00**

U09032

AD230 + 2.5 cv

**1379€00**

U09035

AD260 AERO + 2.5cv

**1539€00**



## ↔ Piezas de recambios auxiliares AD BY PLASTIMO

Para los auxiliares AD by PLASTIMO a partir de 2021

-  U10432 Kit soporte + tolete gris..... **24,60€**
-  U10438 Desagüe completo..... **7,90€**
-  U10380 Kit válvula completo..... **12,50€**

## ↔ Piezas de recambios auxiliares AD

Para auxiliares AD de antes de 2021

-  U10381 Tolete gris ..... **20,80€**
-  U10384 Kit reparación..... **17,50€**  
Tubo que contiene 30 gramos de cola y 2 parches grises de 22x15cm
-  U10385 Llave de válvula..... **6,90€**
-  U10394 Soporte tolete a fijar..... **18,60€**

## ↔ Remos auxiliares AD BY PLASTIMO

Para los auxiliares AD by PLASTIMO a partir de 2021

-  U10430 132 cm, par ..... **49,00€**  
Para AD180, 200 y 230
-  U10431 162 cm, par ..... **55,00€**  
Para AD250

## ↔ Remo auxiliares AD

Para auxiliares AD de antes de 2021

-  U10387 132 cm, par ..... **52,50€**  
Para AD180, 200 y 230

## ↔ Banco auxiliares AD BY PLASTIMO

Para los auxiliares AD by PLASTIMO a partir de 2021

-  U10433 75 cm..... **32,50€**  
Para AD180, 200 y 230
-  U10434 85 cm..... **41,00€**  
Para AD250

## ↔ Lámina negra auxiliares AD BY PLASTIMO

Para los auxiliares AD by PLASTIMO a partir de 2021

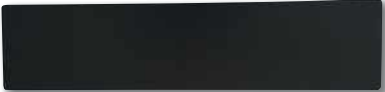
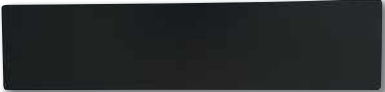
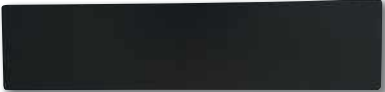
-  U10435 73 x 15 cm ..... **25,90€**  
Para AD180. Por unidad.
-  U10436 78 x 15 cm ..... **27,50€**  
Para AD200 y AD 230. Por unidad
-  U10437 86 x 15 cm ..... **27,90€**  
Para AD250. Por unidad.

## ↔ Láminas para auxiliares BOMBARD y AD BY BOMBARD

-  U10336 61x8,3x1 cm..... **180,30€**  
Para AX1/AX2, por 6

## ↔ Recambios para auxiliares BOMBARD y AD BY BOMBARD

-  U10364 Desagüe rápido ø 40 mm  
AD + Typhoon **27,70€**
-  U10365 Conexión inflado **19,70€**
-  U10361 Válvula Bravo **38,90€**  
AD + Typhoon
-  U10303 Válvula Delrin AX **20,40€**  
Completo (tapón + válvula)
-  U10367 Tapón válvula por 2  
AX + Max > 2012 **35,50€**
-  U10362 Soporte válvula por 2  
AX + Max > 2012 **50,10€**
-  U10366 Soporte válvula por 2  
Compatible Zodiac / Bombard **16,40€**

-  U10350 Tolete AD negro, por 2 **57,70€**  
A partir de 2009
-  U10359 Tolete AX gris, por 2 **64,80€**  
A partir de 2009
-  U10310 Kit adaptador tolete AX, por 2 **114,40€**  
1998 a 2002,
-  U10325 Clip fijación remo AX, por 2 **28,90€**  
Después de 1997
-  U10320 Membrana desagüe AX por 2 **11,20€**
-  U10322 Tapón desagüe AX por 2 **23,90€**

## ↔ Remo auxiliares BOMBARD y AD BY BOMBARD

-  U10354 AX AD, 1,6M, por 2..... **77,60€**  
A partir de 2009. Ø 35 mm

# AUXILIARES

## Auxiliares plegables PLASTIMO

### Auxiliares COASTO

Los auxiliares Coasto se han desarrollado para combinar comodidad, resistencia (PVC 1100D de 0,9 mm), diseño y seguridad. Con el objetivo de hacer más segura la navegación y a sus usuarios, la estructura inferior de los flotadores está drásticamente reforzada con tiras de PVC para aumentar la resistencia a los pinchazos y permitir atracar sin miedo. Fácil de transportar gracias a sus 8 asas, 4 de ellas recubiertas de neopreno. Se suministra con banco, remos, bolsa de transporte, inflador de mano y kit de reparación. El modelo SLAT tiene un suelo de Laminados compuestos de Carbono (90% Carbono y 10% Vaso). El modelo DS tiene un suelo hinchable de alta presión que utiliza la tecnología Drop Stich.



**NEW**

	A	A	B	C	B	C	B	C	B	C
<b>Modelo</b>	SLAT 200	SLAT 230	DS 230	DS 230	DS 250	DS 250	DS 270	DS 270	DS 290	DS 290
<b>Color</b>	Blanco	Blanco	Gris claro	Gris oscuro	Gris claro	Gris oscuro	Gris claro	Gris oscuro	Gris claro	Gris oscuro
<b>Longitud Ext. (m)</b>	2	2.3	2.3	2.3	2.5	2.5	2.7	2.7	2.9	2.9
<b>Anchura Ext. (m)</b>	1.4	1.4	1.4	1.4	1.4	1.4	1.5	1.5	1.5	1.5
<b>Ø flotadores (cm)</b>	36	36	36	36	38	38	42	42	42	42
<b>Nº de compartimentos</b>	3	3	3	3	3	3	3	3	3	3
<b>Fondo</b>	Laminado	Laminado	Hinchable	Hinchable	Hinchable	Hinchable	Hinchable	Hinchable	Hinchable	Hinchable
<b>Núm. de personas máx.</b>	2+1	3	3	3	3	3	3	3	4	4
<b>Carga máxima (Kg)</b>	300	350	350	350	400	400	450	450	500	500
<b>Peso (Kg)</b>	21	23	23	23	25	25	29	29	32	32
<b>Potencia máxima (CV)</b>	4	4	4	4	4	4	8	8	10	10
<b>Ref.</b>	U30008	U30009	U30000	U30004	U30001	U30005	U30002	U30006	U30003	U30007
	> 399,00€	> 429,00€	> 499,00€	> 499,00€	> 529,00€	> 529,00€	> 569,00€	> 569,00€	> 599,00€	> 599,00€



Todos los auxiliares PLASTIMO son en PVC 1100 Decitex para una mejor resistencia a la abrasión. Los tejidos y los ensamblajes están garantizados 4 años.



**CALIDAD PRECIO**



4 años de garantía

### Auxiliares Raid II PLASTIMO

Gracias a su roda cuadrada, el auxiliar Raid con fondo lamidado ofrece más espacio a la tripulación. Los conos traseros reforzados facilitan el planeo. Banco alu en toda la gama. El modelo P270SH dispone de remos almacenados en el interior del la embarcación, de una asa en popa y de 4 cadenotes para pescante. Entregado con una bolsa de transporte, un kit de reparación, una bomba para hinchar y 2 remos.

	A	B	A	B	C	C
<b>Modelo</b>	P220SH	P220SH	P240SH	P240SH	P270SH	P270SH
<b>Color</b>	Gris / gris oscuro	Gris / azul marino	Gris / gris oscuro	Gris / azul marino	Gris / gris oscuro	Gris / azul marino
<b>Longitud Ext. (m)</b>	2.18	2.18	2.4	2.4	2.69	2.69
<b>Anchura exterior</b>	1.37	1.37	1.43	1.43	1.5	1.5
<b>L x A x A plegado sin láminas (cm)</b>	100x57x27	100x57x28	105x57x30	105x57x30	110x57x30	110x57x30
<b>Ø flotadores (cm)</b>	36	36	39	39	40	40
<b>Nº de compartimentos</b>	2	2	2	2	3	3
<b>Fondo</b>	Láminas de 33 cm	Láminas de 33 cm	Láminas de 25 cm	Láminas de 25 cm	Láminas de 35 cm de ancho	Laminados 35 cm de ancho
<b>Núm. de personas máx.</b>	2+1 niño	2+1 niño	3	3	3+1 niño	3+1 niño
<b>Carga máxima (Kg)</b>	280	280	350	350	450	450
<b>Peso (Kg)</b>	21	19	21	21	27	27
<b>Potencia máxima (CV)</b>	4	4	5	5	10	10
<b>Ref.</b>	U10177ES	U10178ES	U10179ES	U10180ES	U10252ES	U10251ES
	> 820,00€	> 817,00€	> 926,00€	> 950,00€	> 925,00€	> 1065,00€

AUXILIARES



4 años de garantía

**PREMIUM**

### Auxiliar Fun II PLASTIMO

La serie FUN está equipada de un casco en V hinchable y de flaps integrados, aportándole ligereza y estabilidad en desplazamiento con motor. Los modelos PI270VB y PI320VB disponen de remos almacenados en el interior de la embarcación. Entregado con banco de aluminio, soporte de depósito, cincha, bolsa, kit de reparación, hinchador y 2 remos.

	AB	AB	CB
<b>Modelo</b>	PI230VB	PI270VB	PI320VB
<b>Longitud Ext. (m)</b>	2.32	2.67	3.21
<b>Anchura Ext. (m)</b>	1.35	1.53	1.54
<b>L x a x A plegado (cm)</b>	107 x 59 x 32	112 x 60 x 33	112 x 60 x 33
<b>Ø flotadores (cm)</b>	35	43	43
<b>Nº de compartimentos</b>	2+2	2+2	2+2
<b>Fondo</b>	V hinchable + aletas	V hinchable + aletas	V hinchable + aletas
<b>Núm. de personas máx.</b>	2+1 niño	3+1 niño	4
<b>Carga máxima (Kg)</b>	380	664	736
<b>Peso (Kg)</b>	18	27	31
<b>Potencia máxima (CV)</b>	5	8	15
<b>Ref.</b>	U10184ES	U10253ES	U10254ES
	> 1600,00€	> 1365,00€	> 1880,00€



## Auxiliar Trail PLASTIMO

La serie Trail presenta conos traseros reforzados y una quilla hinchable en "V", permitiéndole una mayor estabilidad en los desplazamientos con motor. Fondo lleno, madera o aluminio, banco madera. Esta nueva edición ofrece: 3 asas de transporte, fijación de los remos en el interior de la auxiliar lo que permite sentarse sobre los flotadores, 3 asas de sujeción alrededor del auxiliar. Entregado con una cincha de fijación para depósito, una bolsa de transporte, un kit de reparación, un hinchador y 2 remos.

Modelo	P270KH	P310HA	P340HA	P380HA
Longitud Ext. (m)	2.72	3.06	3.36	3.8
Anchura Ext. (m)	1.58	1.58	1.74	1.74
L x a x A plegado (cm)	110x57x30	112x58x35	125x58x35	125x58x35
Nº de compartimentos	3+1	3+1	3+1	3+1
Fondo	Madera	Macizo, aluminio	Macizo, aluminio	Macizo, aluminio
Número de personas máx.	3+1 niño	4	5+1 niño	6+1 niño
Carga máxima (Kg)	500	600	750	850
Peso (Kg)	49	52	59	68.8
Potencia máxima (CV)	10	15	20	25
Ref.	U10189ES	U10190ES	U10191ES	U10192ES
	> 1290,00	> 1750,00	> 1843,00	> 2315,00

## Auxiliares casco rígido PLASTIMO



PREMIUM

### Auxiliar Yacht PVC PLASTIMO

Auxiliar a casco rígido en "V" para desplazamientos rápidos con toda seguridad. Puede ser instalado en un pescante. Modelos con casco simple poliéster (fondo inclinado) o doble (fondo plano). Dispone de numerosas asas de sujeción en popa como en el interior. Sistema de almacenamiento para los remos en el fondo del auxiliar. Entregado con asiento poliéster, sujeta asiento, soporte nodriza + cinchas, bolsa de transporte, kit de reparación, un hinchador y 2 remos.



POSIBLES GASTOS DE TRANSPORTE



	AB	AB	AB	AB	ABC	ABC	ABC
Modelo	PRI240V	PRI270V	PRI310V	PRI340V	PRI270RF	PRI310RF	PRI350RF
Dimensiones (cm)	243 x 156	268 x 154	309 x 152 x 75	340 x 171	282 x 172 x 75	308 x 154	348 x 176
Ø flotadores (cm)	41	42	42	42	45,5	42	47,5
Nº de compartimentos	3	3	3	3	2	3	3
Casco	Casco en V simple, tracas	Casco en V simple, tracas	Casco en V simple, tracas	Casco en V simple, tracas	Doble	Doble	Doble
Número de personas máx.	3	3	3+1 niño	4	4	4	4
Carga máxima (Kg)	460	510	600	640	600	500	600
Peso (Kg)	43	46	51	55.9	62	58	73
Potencia máxima (CV)	6.5	10	15	15	15	15	15 (25 si opción consola jockey)
Ref.	U10200ES	U10201ES	U10202ES	U10121ES	U10203ES	U10204ES	U10205ES
	> 1550,00	> 1840,00	> 1720,00	> 3755,00	> 2380,00	> 2470,00	> 3330,00



### Auxiliar Yacht hypalon PLASTIMO

POSIBLES GASTOS DE TRANSPORTE

Auxiliares en hypalon Orca® con casco rígido, muy resistentes en utilización intensiva, particularmente adaptados a los climas tropicales (Temperatura y UV). Equipados de cadenas para pescantes, asas de sujeción y de transporte. Todos los auxiliares son entregados con asiento poliéster + sujeta asiento, soporte depósito + cincha, bolsa de transporte, kit de reparación, hinchador y 2 remos.

	AB	AB	AB	CDB
Modelo	PRI270VH	PRI310VH	PRI340VH	PRI310RH
Dimensiones (cm)	268 x 154	310 x 154	340 x 171 x 73	308 x 154
Ø flotadores (cm)	42	40	41	42
Nº de compartimentos	3	3	3	3
Casco	Casco simple en V, tracas	Casco simple en V, tracas	Casco en V simple, tracas	Doble casco en V, tracas
Número de personas máx.	3	3+1 niño	4	4
Carga máxima (Kg)	510	520	640	500
Peso (Kg)	45.7	45	56	58
Potencia máxima (CV)	10	15	15	15
Fondo	Antideslizante	Antideslizante	Antideslizante	Plano y antideslizante. Caja integrada.
Ref.	U10122ES	U10256ES	U10257ES	U10258ES
	> 3095,00	> 3290,00	> 4140,00	> 3900,00

# MOTORES FUERABORDA TÉRMICOS



THE  
**ULTIMATE**  
OUTBOARD MOTOR

## Motor 4T SUZUKI

Los motores de 4T de Suzuki ofrecen un excelente par motor a velocidades media, combinado con un peso ligero para una excelente aceleración. Uso económico, mantenimiento simplificado e intervalos de servicio moderados. A partir de la versión DF4, el diseño del timón ofrece una posición de utilización cómoda y una mejor distribución del peso. El gran asa de transporte permite que el motor se maneje fácilmente y se coloque en cualquiera de sus 3 lados para su almacenamiento.

	Ref	Modelo	Longitud (mm)	Potencia (CV)	Peso (Kg)	Capacidad del depósito (L)	
A	U09010	DF 2.5 S	381	2.5	13.5	0.9	990,00€
B	U09014	DF 4 AS	381	4	24	1	1370,00€
C	U09011	DF 5 AS	381	5	24	1	1580,00€
D	U09015	DF 6 AS	381	6	24	1	1790,00€
D	U09012	DF 6 AL	508	6	25	1	1790,00€
E	U09016	DF 8 AS	381	8	41.5	según depósito	2960,00€
E	U09017	DF 8 AL	508	8	42	según depósito	2960,00€
F	U09013	DF 9.9 A	508	9.9	46	según depósito	3520,00€

## Carro motor fueraborda

Compacto, estable y ligero, se pliega cuando no se utiliza. Para motores fueraborda de hasta 15HP (60 Kg). Ruedas neumáticas anchas para facilitar el transporte en la arena.

T50019 ..... 179,00€



## Kit de mantenimiento motor SUZUKI

Kit de mantenimiento que incluye piezas originales certificadas para tu motor Suzuki de gama transportable.

Cada kit contiene todas las piezas Suzuki necesarias para el mantenimiento de tu motor, de acuerdo con la tabla de mantenimiento de tu Manual del Propietario (composición disponible en ad-nautic.es).

T00001 DF 2.5 - A partir de 2012 .....	53,00€	T00003 DF 4-5-6 - A partir de 2017 .....	99,00€
T00002 DF 4-5-6 - De 2012 a 2016.....	99,00€	T00004 DF 8-9.9A - A partir de 2010 .....	129,00€

# MOTORES FUERABORDA ELÉCTRICOS



## EPROPULSION Motor Spirit 1.0 Plus EPROPULSION

El Spirit 1.0 Plus es un motor fueraborda eléctrico ideal, que ofrece ligereza, practicidad, maniobrabilidad, ecología y silencio. Con una potencia equivalente a un motor de combustión interna de 3 CV, es perfecto para lanchas, embarcaciones auxiliares y veleros de hasta 1,5 toneladas. Gracias a una gran redistribución de la energía, un diseño innovador de la hélice y una batería de gran capacidad (IP67 flotante), el Spirit 1.0 Plus puede recorrer más de 28 km a velocidad económica y más de 100 km a baja velocidad, superando a los motores de combustión interna equivalentes. Compacto, fiable, ligero y fácil de instalar, el Spirit 1.0 Plus permite disfrutar al máximo de las salidas al agua. Su diseño compacto facilita su transporte y almacenamiento.

Ref.	Modelo	Longitud eje (cm)	Potencia (W)	Empuje en equivalente térmico (CV)	Capacidad de la batería (Wh)	Peso con batería (Kg)	
T03300	1.0 Plus S	62.5	1000	3	1276	19.3	2199,00€
T03301	1.0 Plus L	75	1000	3	1276	19.6	2199,00€

## Accesorios para motores Spirit 1.0 Plus EPROPULSION



T03304 Cargador 12 V  
66,00€



T03306 bolsa de batería  
77,00€

## Recambios del motor Spirit 1.0 Plus EPROPULSION



T03307 Llave magnética  
11,00€

T03308 Hélice de 2 palas  
109,00€

T03302 Batería de repuesto 1276 Wh  
1 099,00€

T03303 Cargador 220 V  
109,00€

T03305 Bolsa de motor + kit de batería..... 176,00€

**NEW**



### Motor Travel TORQEEDO

La nueva gama de motor Travel ofrece una experiencia de navegación incomparable gracias a su potente y silencioso motor de transmisión directa, su excepcional fiabilidad y su nueva ergonomía. Ligero y fácil de maniobrar, se instala rápidamente en una silla reforzada y dirigible (360° // ±60° // fija). Barra timón fija y elevable.

Disponible en tres versiones: Essential, Range y XP.

**TORQEEDO**

	Ref.	Modelo	Longitud del eje (cm)	Potencia (W)	Empuje en equivalente térmico (CV)	Capacidad de la batería (Wh)	Tipo de batería	Peso (Kg)	
A	T03192	Essential S	62.5	1100	3	1080	Travel	20.2	<b>2799,00€</b>
A	T03193	Essential L	75	1100	3	1080	Travel	20.6	<b>2849,00€</b>
A	T03194	Range S	62.5	1100	3	1425	XP	21.2	<b>3099,00€</b>
A	T03195	Range L	75	1100	3	1425	XP	21.6	<b>3149,00€</b>
B	T03196	Power XP S	62.5	1600	5	1425	XP	22.2	<b>3649,00€</b>
B	T03197	Power XP L	75	1600	5	1425	XP	23.2	<b>3699,00€</b>



**TORQEEDO**



Eficacia máxima de propulsión

**CALIDAD PRECIO**

### Motor Travel 903 Limited Edition TORQEEDO

Motor eléctrico con batería de litio integrada. Totalmente estanco (IP67) con GPS integrado para el cálculo de la autonomía restante. Pantalla en la caña informando del estado de carga de la batería, autonomía restante, velocidad respecto al fondo y la potencia de entrada. Alarma sonora (nivel de batería <30%), conexión para panel solar. Fácil de desmontar, transportar y almacenar. Tensión nominal 29.6V. Motor bloqueable en posición alta. Trim manual.

**NEW**

Ref	Modelo	Longitud del eje (cm)	Potencia (W)	Empuje térmico equivalente (CV)	Capacidad de la batería (Wh)	Peso con batería (kg)	
T03190	903 S	62.5	903	2.5	915	17.3	<b>2199,00€</b>
T03191	903 L	75	903	2.5	915	17.7	<b>2249,00€</b>

### Motor CRUISE 3.0 T TORQEEDO

La nueva generación de Cruise 3.0 ha sido diseñada para soportar el viento y la marea para embarcaciones de hasta 3 toneladas. Comparable a un fueraborda de gasolina de 6 CV, se monta fácilmente con sólo unas pocas herramientas. Se alimenta de una batería de litio de 24 V (Power 24-3500) o de varias baterías de plomo (gel o AGM). Estanco (IP67), está aún más protegido contra la corrosión. Batería de litio + cargador TORQEEDO en opción. También disponible en versión con control remoto.

T03236 Eje corto - 62.5 cm ..... > **3 849,00€**  
 T03237 Eje largo - 75.5 cm ..... > **4 049,00€**



### POD Cruise FP TORQEEDO

Nueva generación de Pods eléctricos fijos con una potencia de 3 a 6 kw, equivalente a una fuerza de propulsión de 6 a 9,9 CV térmicos. Pilón estable de aluminio marinizado muy robusto. Interfaz Torq Trac con cálculo por GPS de la distancia restante. Se suministra con hélice composite estándar, cableado, fusible e interruptor principal. Hélice plegable y control por joystick disponible en opción.

T03238 3.0 FP - 6 CV ..... > **3 799,00€**  
 T03239 6.0 FP - 9.9 CV ..... > **4 599,00€**



### Accesorios para motores Travel TORQEEDO



POSIBLES GASTOS DE TRANSPORTE

T03210 Cargador solar 50W ..... > **629,00€**  
 Panel solar plegable (60x38 cm plegado, 120x38cm desplegado). Peso: 2.4 kg. Estanco IP65. Compatible a partir de los modelos de 2015



T03217 Bolsa motor + bolsa batería ..... **209,00€**  
 Ideal para transportar y almacenar. El kit incluye 2 bolsas, una para el motor (con la barra franca y los accesorios) y una para la batería



T03218 Bolsa batería ..... **69,00€**



T03221 Tapa de protección ..... **59,00€**

T03234 Ánodo ..... **39,00€**  
 Obligatorio para un uso en agua de mar

### Piezas de recambios motores Travel TORQEEDO

T03229 Batería de recambio 500 Wh ..... **639,00€**  
 T03224 Batería de recambio 915 Wh ..... **949,00€**

T03212 Cable de recarga 12V ..... **49,00€**

T03216 Hélice 2 palas para 503 y 1003... **109,00€**

T03227 Hélice 2 palas para 603 y 1103... **109,00€**

T03228 Hélice antialgas para 603 y 1103 .. **109,00€**

T03219 Kit piezas de recambio ..... **31,00€**  
 Incluye llave magnética, batería y pasador de bloqueo de la dirección

T03220 Deriva ..... **20,00€**

T03223 Llave magnética ..... **20,00€**

T03226 Pasador de hélice ..... **2,30€**

AUXILIARES

# MOTORES FUERABORDA ELÉCTRICOS

CALIDAD  
PRECIO

TEMCO



## Motor eléctrico TEMO-450

Nueva solución de propulsión eléctrica ultraligera. Te hará pensar en un scull eléctrico o en el long tail asiático. El motor TEMO 450 ha sido diseñado para adaptarse a todos los usos gracias a su tamaño telescópico (de 130 a 170 cm), su empuñadura ambidiestra y multiposición. Práctico y ultra compacto, con un peso inferior a 5 kg y un diseño único que combina motor, batería y unidad de control. Fácilmente transportable. TEMO ofrece 200W de potencia de propulsión para impulsar embarcaciones de hasta 500kg o botes de 3m con tres pasajeros a bordo con una autonomía de aproximadamente 1 hora a velocidad de crucero. Se entrega con bolsa de transporte, cargador de 220 V, kit de interfaz de aletas para su fijación a bordo, llave magnética con correa y paño de microfibras.

T03240

Versión tubo de aluminio

1590€<sup>00</sup>

T03252

Tubo de carbono

2200€<sup>00</sup>

Reducción de peso (menos de 4,6 kg), 20% más de autonomía y ¡5 años de garantía!



Simple, ergonómico y portátil.



NEW

## ⊕ Accesorios para motor TEMO-450



T03241

Kit de flotabilidad

60€<sup>00</sup>



T03242

Bolsa de transporte

120€<sup>00</sup>



T03246

Cargador 12V

85€<sup>00</sup>

T03248

Antirrobo

89€<sup>90</sup>



T03250

Interfaz chumacera

amóvil

89€<sup>00</sup>



## ⊖ Recambios para motor TEMO-450

T03243

Hélice

60€<sup>00</sup>



T03244

Interface chumacera

25€<sup>00</sup>

T03245

Cargador 220 V

45€<sup>00</sup>

T03247

Boquilla

80€<sup>00</sup>

T03249

Llave + correa

25€<sup>00</sup>

TEMCO



## Motor eléctrico TEMO-1000

Portátil, silencioso, potente y con un sistema de batería intercambiable, el motor fueraborda eléctrico TEMO-1000 es un medio de propulsión ideal que respeta su entorno. Diseñado para adaptarse a grandes embarcaciones auxiliares o pequeños veleros, este motor innovador y ergonómico es muy fácil de llevar a alta mar.

Con su arquitectura aerodinámica y su peso ligero de 15 kg (incluida la batería extraíble de 7 kg), el TEMO-1000 es fácil de manejar y de instalar. Su elegante diseño con asa integrada hace que sea rápido y cómodo de sujetar y llevar a cualquier parte.

Con su motor de 1000W, hélice especialmente diseñada y eficiencia optimizada, TEMO-1000 ofrece un empuje estático de 28kg (el equivalente a un motor de combustión interna de 3CV).

Batería extraíble e intercambiable. Sistema de ajuste de altura para una altura de instalación ideal, eliminando la necesidad de elegir entre ejes largos y cortos. Timón retráctil.

Silla giratoria 360°, se instala en segundos y sin esfuerzo. Gira completamente sobre sí misma para instalarse de forma segura en el interior de la embarcación.

Soporte giratorio de 360°, se instala en segundos y sin esfuerzo.



NEW

## ⊕ Accesorios para motor TEMO-1000

T03254 Bolsa de transporte..... 180,00€

T03255 Cargador 12 V ..... 120,00€



## ⊖ Piezas de repuesto motor TEMO-1000

T03253 Batería de repuesto 940 Wh ..... 950,00€

T03257 Llave magnética..... 25,00€

T03256 Hélice..... 60,00€

Ref.	Potencia motor (W)	Longitud del eje (cm)	Empuje térmico equivalente	Tensión nominal (V)	Peso (Kg)	Estanqueidad	
T03251	1100	65	3 CV	47	15	IP67	2900,00€

## Protecciones para barco

**CALIDAD  
PRECIO**



### Funda de protección para barco

Fundas de protección para barco en poliéster gris, impermeable e hidrófugo. Puntos de fijación en cinchas. Cuerda de fijación y bolsa de almacenamiento incluida. Ofrecidas en 2 acabados: espesor 150 deniers (100 % poliéster) o 300 deniers (100 % poliéster, revestimiento en poliuretano: alta tolerancia al sol y protección contra la humedad). Las dimensiones de las cubiertas están calculadas sin consola de pilotaje, escoger una talla superior si fuera el caso. No utilizar para el transporte.

Material		Poliéster de 150 deniers	Poliéster de 300 deniers
Esloza del barco (m)	Anchura del barco (m)		
3 a 3,85	1,60	U60010 81,00€	U60015 107,00€
4,25 a 4,90	1,80	U60020 87,60€	U60025 123,00€
	2,40	U60030 111,00€	U60035 145,00€
4,90 a 5,55	2,40	U60040 114,00€	U60045 151,00€
5,20 a 5,80	2,45	U60050 120,00€	U60055 167,90€
5,80 a 6,50	2,90	U60060 131,00€	U60065 178,00€
6,30 a 7,10	3,80	U60070 151,00€	U60075 212,00€
7,10 a 8,30	4,50	U60080 183,00€	U60085 256,00€



### ⊕ Asta telescópica

De aluminio anodizado, L: 865 a 1515 mm, ideal para el invierno y para evitar que el agua se estanque en la funda.

T50660 ..... 30,00€



Recomendado en motos de agua, RIB's y auxiliares semirígidos para un disfrutar del ocio con total seguridad.



### Protección de la proa KEELSHIELD GATOR GUARDS

Cinta antideslizante de alta calidad hecha de polímeros de uretano puro, protege eficazmente la proa o la quilla contra los choques y la fricción (pontones, boyas, objetos flotantes, rocas). Autoadhesiva (sistema exclusivo 3M), presentada en rollos de 125 mm (5") de ancho.

Para cascos de poliéster o aluminio.

	Ref.	Longitud (cm)	Color	
A	U60120	1,22	Blanco	195,00€
A	U60121	1,83	Blanco	287,00€
A	U60122	2,44	Blanco	404,00€
B	U60123	1,22	Negro	193,00€
B	U60124	1,83	Negro	305,00€
B	U60125	2,44	Negro	425,00€
B	U60126	3,05	Negro	496,00€

## Pintura y productos para el mantenimiento

### Líquido impermeabilizante

Para inyectar en el interior de los flotadores de las neumáticas, construye una membrana elástica interna que tapa las pequeñas fugas provocadas por la porosidad del tejido. Un frasco de 500ml es suficiente para una neumática de 3m de eslora.

B26770 500 ml..... 58,00€



### Adhesivo TRANSPRENE 113M SUPER MARINE

Adhesivo bicomponentes goma y neopreno a base de disolvente. Para pegar tejidos recubiertos (goma y neopreno) así como hipalón y SBR. Muy buena resistencia al agua, muy buena resistencia al arrancamiento incluso con altas temperaturas. Proporción de la mezcla: 8% de endurecedor.

B19384 250 ml.... 24,10€ B19385 750 ml.... 39,40€



### Kit de reparación para neumáticas PVC

Kit conteniendo 75 ml de pegamento PU monocompone y un tejido (40 x 9 x 0.8 cm).

U53160 Negro..... 25,40€ U53162 rojo..... 24,90€  
U53161 Gris..... 25,40€ U53163 Blanco ..... 25,40€



### Pegamento para neumáticas

Pegamento poliuretano bicomponentes para pegar tejidos elastómeros y plástomeros de las neumáticas. Vendido con catalizador.

B19338 250 mL..... 18,30€  
B19340 750 mL..... 37,00€



### Adhesivo VINYCOL 1520 SUPER MARINE

Adhesivo poliuretánico de dos componentes para el pegado de materiales sintéticos (PU, PVC). Muy buena resistencia al agua, muy buena resistencia al arrancamiento incluso con altas temperaturas. Proporción de la mezcla: 8% de endurecedor.

B19382 250 ml.... 24,10€ B19383 750 ml.... 38,40€



### Kit de reparación para neumáticas Hypalon

Kit conteniendo 75 ml de pegamento PU monocompone y un tejido (40 x 9 x 0.8 cm).

U53170 Gris..... 41,60€  
U53171 Negro..... 41,60€  
U53172 Blanco ..... 41,60€



### ⊕ Catalizador para pegamento para neumáticas

Catalizador para cola neumática, capacidad de 10 cc.

B19342 ..... 4,60€



### Antifouling A8 NAUTIX

Antifouling de matriz dura para embarcaciones neumáticas. 1 capa es suficiente si el barco está en el agua menos de 5 meses. Aplicación con brocha, rodillo o pistola. Rendimiento 12m²/L, diluyente DA. Para venta y uso exclusivo por profesionales.

B26938B Blanco, 750 ml..... >71,00€  
B26938N Negro, 750 ml..... >71,00€  
B26938G Gris, 750 ml..... >71,00€



### Pegamento Hypalon

Pegamento neopreno ideal para el encolado de los tejidos en hypalon.

B19380 400 ml..... 24,20€



### Antifouling para neumáticas SOROMAP

Antifouling con las buenas propiedades de elasticidad y de adhesión, recomendado para las neumáticas. Ideal para las superficies en neopreno, PVC o Hypalon.

B26780 Negro, 750 ml..... 55,40€  
B26782 Gris, 750 ml..... 55,40€



### Pintura para neumáticas

Pintura semibrillante a base de poliuretano, para renovar el color de origen de las neumáticas hypalon/neopreno y PVC.

	Ref.	Acondicionamiento	Color	
A	B26766	250 ml	Negro	20,20€
A	B26767	250 ml	Gris	20,20€
A	B26768	250 ml	Blanco	20,20€
A	B26769	250 ml	Rojo	20,20€
B	B26761	750 ml	Negro	46,00€
B	B26762	750 ml	Rojo	46,00€
B	B26763	750 ml	Gris	46,00€
B	B26764	750 ml	Blanco	46,00€



### ⊕ Disolvente pintura para neumáticas

Capacidad 500 ml.

B26765 ..... 21,20€



AUXILIARES

# ACCESORIOS PARA NEUMÁTICAS

## Sistemas de elevación y almacenamiento para auxiliares



### Pescantes pivotantes

Pescantes para auxiliar hasta 100 kg o 160 kg según el modelo. En utilización, los pescnates están bloqueados en una posición determinada durante el montaje (brazos separados). Cuando los pescantes no son utilizados, los brazos son pivotantes y pueden ser abatidos. Montaje fácil gracias a los soportes empotrables. Entregados por pares, completos con soportes y aparejos equipados.

	Ref.	Modelo	Diámetro (mm)	Roldana	A (mm)	B (mm)	C (mm)	D (mm)	E (mm)	F (mm)	Precio
AB	T50896	100	40	simple		700	130	45	130	580	759,00€
CB	T50897	160	60	Doble		750	170	64	150	645	1090,00€

## Cinchas y arnés de elevación

Sistema de elevación universal (regulable) en poliéster para auxiliares, gran calidad, resistente UV. Placa y rizos de ajuste en aleación ligera anodizada muy resistentes. Mosquetones en acero inoxidable AISI 316 a apertura rápida. Carga máxima 400 kg.



**CALIDAD PRECIO**



**U52002** 2 brazos..... **103,00€**  
2 mosquetones, correa ajustable de 30 cm a 138 cm



**U52003** 3 brazos..... **149,80€**  
3 mosquetones, correa de proa ajustable de 30 cm a 360 cm, correa de popa ajustable de 30 cm a 260 cm



**¡Para todo tipo de auxiliares!**



**U52004** 3 brazos..... **122,00€**  
1 mosquetón en cinta de proa ajustable de 30 cm a 360 cm + 2 cintas tubulares ajustables de 30 cm a 270 cm para un ø 50 cm.

## Hinchadores

### Hinchadores eléctricos

**U11013**  
Bravo Turbo Max  
**313,00€**

12 V, caudal 1000 l/min, infla (y desinfla) una semirrígida de 7 m en 7 minutos. Presión regulable de 170 a 250 mbar, con desconexión automática. Se suministra con cable de 3 m + pinzas cocodrilo, manguera de 3 m y bolsa de transporte. Consumo eléctrico: 45-60 A máx.



**U11027** OV10  
**149,50€**

230 V, caudal 1700 l/min, potencia 1000 W. Presión máxima: 250 mbar. Se suministra con kit de boquillas. Dimensiones: 15 x 16 x 17 cm - Peso: 1,7 kg



**W07833** AIR SUP JOBE  
**149,00€**

Hinchador de paddle universal. Alimentación de 12V a través de la toma de mechero. Ajuste de la presión en PSI/BAR por potenciómetro y cierre automático. 20 PSI máximo.



### Hinchador de pie

**U11021** GP 5 - 5 l..... **39,00€**  
Hinchador de base con simple cámara. P.max = 0.4 bar. 290 x 220 x 80. Peso: 0.65 Kg.



**U11001** Bravo 1 - 4 l..... **30,50€**  
Inflador de una sola cámara. Construcción resistente, caras superior e inferior de nylon reforzadas con fibra de vidrio, fuelle de nylon recubierto de PVC resistente. Se suministra con adaptador universal. P.max = 0.3 bar.



**U11037** STAR8 20 PSI..... **94,50€**  
Hinchador compatible con todas las palas del mercado. Alimentación de 12 V mediante toma de mechero. Manómetro digital con ajuste PSI/BAR y apagado automático. Modo de inflado/desinflado. Caudal: 450-125L/Min. Peso: 1,6 kg.



**U11040** STAR7 16 PSI..... **66,50€**  
Hinchador de paletas universal. Alimentación de 12 V a través de la toma de mechero. Manómetro digital con ajuste PSI/BAR y apagado automático. Caudal: 125L/Min. Peso: 880 gramos.



### Hinchador de mano

Hinchadores cilíndricos doble acción que integra funciones hinchado y deshinchado.

**U11006** Bravo 6  
**38,90€**  
2 x 2,5 l, cuerpo de ABS, caudal: 300 l/mn, P.Máx: 0,6 Bar /8,7 Psi, 210 x 120 x 470 mm.



**U11017** Bravo 110  
**74,50€**  
2 x 2,5 l, bomba de ABS y aluminio con manómetro. P.Máx:1 Bar / 14.5 Psi, 170 x 300 x 580 mm. Fabricada en Italia.



**U11018** Bravo 100 - SUP  
**74,50€**  
Bomba 2 x 2 l, modelo SUP, de ABS y aluminio, con manómetro. P.Máx: 1,9 Bar / 27,5 Psi, 140 x 300 x 570 mm. Fabricada en Italia.



**U11039** Doble acción  
**29,90€**  
El hinchador de alta presión de doble acción infla 2 veces más rápido que un hinchador estándar. Doble acción hasta 7 psi y acción simple por encima. Modo de desinflado para eliminar todo el aire de la pala. Dimensiones: 23 x 7,5 x 62,5 cm. Presión máxima: 20 PSI. Eje de aluminio.



### ➤ Tubo para hinchador de mano

**W09053** Para U11034  
**9,90€**  
Para hinchador U11034



**W09054** Para U11036  
**9,90€**  
Para hinchador U11036



**U11038** Para hinchadores STAR7 y STAR8  
**21,50€**







## Ruedas de puesta al agua escamotables

Ruedas retráctiles para montaje en espejo de popa.  
U51120 ..... **115,00€**

## Ruedas de puesta al agua

Se adaptan sobre los espejos de popa, tubos pivotantes (L: 530 mm) permitiendo dejar las ruedas en posición alta en navegación. Ruedas ø 360mm, R: 180 kg, vendidas por pares.  
U51109 ..... **193,00€**



## Ruedas de puesta al agua

Para U51109, ø 360 mm, para eje ø 20 mm, por unidad.  
U51112 ..... **42,30€**



## Ruedas de espejo de popa C-Tug RAILBLAZA

Ruedas retráctiles ligeras y robustas para el montaje en el espejo de popa. Ideal para auxiliares o embarcaciones de hasta 100 kg. A prueba de pinchazos.  
D25402 ..... **209,00€**

## Rodillo de varadero

En tejido de PVC tejido y muy resistente. Longitud 125 cm, ø 30cm, R: 600kg.  
M54711 ..... **67,00€**



## Accesorios auxiliares

### Chumacera plástico

A65302 ø50 mm ..... **4,70€**  
ø varilla 17mm, negra

A65312 ø55 mm ..... **5,70€**  
ø varilla 17mm, negra

U50011 Bombard ..... **5,20€**  
Para antiguos modelos AX BOMBARD, negra

A65305 ø45 mm ..... **6,50€**  
ø varilla 17mm, blanca

A65306 ø56 mm ..... **7,40€**  
ø varilla 17mm, blanca

### Chumacera latón cromado

A65101 ø48 mm ..... **15,30€**  
Ø de paso: 38 mm, Ø caña 12 mm

A65201 ø53 mm ..... **18,80€**  
Ø de paso: 41 mm, Ø caña 14 mm

### Soporte latón cromado lateral

A65111 Ø 12 mm ..... **11,30€**  
A65211 Ø 14 mm ..... **14,60€**

### Soporte latón cromado a empotrar

A65121 Ø 12 mm ..... **11,90€**  
A65221 Ø 14 mm ..... **15,70€**

### Soporte plástico

A65321 Lateral ..... **5,60€**  
Blanco, Ø 17mm, para remos A65305 y A65306.

A65332 A empotrar ..... **3,40€**  
Ø 17mm

### Tapón

U52064 ø 25 mm ..... **7,70€**  
U52065 ø 35 mm ..... **11,10€**  
U52066 ø 40 mm ..... **12,10€**

## Remos y palas

### Remo aluminio fijo

L 1.80m, ø 35mm, la unidad  
U50021 ..... **23,90€**



### Luchadero

M61535 Øint 34/35 mm ..... **5,50€**  
M61540 Øint 39/40 mm ..... **5,90€**  
M61545 Øint 43/44 mm ..... **6,50€**



### Remo de madera

En madera barnizada. Entregado sin luchadero, ø 42 mm.

M61180 L : 1,80 m ..... **69,90€**

M61200 L : 2 m ..... **74,90€**

M61250 L : 2,40 m ..... **84,90€**

M61280 L : 2,70 m ..... **99,90€**

M61300 L : 3 m ..... **109,00€**



POSIBLES GASTOS DE TRANSPORTE

### Remo aluminio

M60115  
L : 1.25 m  
**12,60€**

M60146  
L : 1.50 m  
**23,90€**  
Cuchara ancha

M60150  
L : 1.15 a 1.85 m  
**37,50€**  
Retractable con terminal de bichero

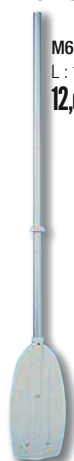

### Remo aluminio desmontable

U50016 L 1.60m, ø 35mm, la unidad ..... **25,90€**  
U50019 L 1.80m, ø 35mm, la unidad ..... **29,50€**



### Remo madera

M60121 1 m ..... **49,90€**



AUXILIARES

### Remo desmontable de plástico

U50007 L: 1,14 m - ø 27,5 cm, el par ..... **34,50€**



# ACCESORIOS PARA REMOLQUES

## Ruedas, diábolos, patines & rodillos

### Ruedas Jockey ALKO

Manivela con tope a bola para una utilización fácil. Entregado sin herraje.

R12300 ø 42 mm ..... 41,00€

Carga de apoyo dinámica: 54 kg

R12304 ø 48 mm ..... 41,40€

Carga de apoyo dinámica: 90 kg

R12308 ø 60 mm ..... 133,60€

Carga de apoyo dinámica: 300 kg

### Herraje para rueda Jockey ALKO



R12302  
ø 42 mm  
16,30€

R12306  
ø 48 mm  
10,80€

R12310  
ø 60 mm  
33,50€

### Tope de roda

L : 160mm, l : 55mm, fijación por 2 tornillos M10.

R10100 ..... 21,90€

### Patín

R10110  
130 x 100 mm  
12,50€

R10112  
300 x 100 mm  
23,70€

### Diábolo MINI completo

L : 130 x ø 70-40 mm, rosca : ø 22 mm

R11163 ..... 39,90€



### Diábolo

	Ref.	Diám. (mm)	Long. (mm)	Rosca (mm)	
A	R10031	70-40	130	22	11,90€
B	R10051	70-60	200	22	27,50€
C	R10041	75-50	200	22	19,50€
D	R10060	86-60	200	22	29,90€
E	R10061	86-60	200	21	33,90€

### Soporte en U para diábolo



Entregado sin eje

R11130 130 mm, eje: ø 22 mm ..... 24,90€

R11160 200 mm, eje: ø 22 mm ..... 25,90€

### Eje para diábolo



Ref.	Tipo	Diám. (mm)	Long. (mm)	
R11141	Lleno	14	170	4,60€
R11161	Lleno	16	250	9,50€
R11221	Lleno	20	250	11,80€
R11132	Hueco	21	170	5,90€
R11133	Hueco	21	250	9,90€
R11131	Lleno	21	370	18,90€

### Omega ensamblaje

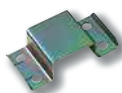

Réf.	Dim. (mm)	U (mm)	Diám. (mm)	Price
R11326	50	30	11	8,00€
R11327	60	30	11	6,70€
R11328	80	40	11	7,70€
R11329	100	40	11	9,00€



### Péndulo sobre rodillos

	Ref.	Diám. (mm)	Long. (mm)	Rosca (mm)	
A	R10085	75	200	22	44,90€
A	R10086	120	210	22	69,30€
B	R10082	120	255	22	53,90€
C	R10083	120	205	22	54,90€
B	R10084	100	255	21.5	46,90€
C	R10088	100	215	21.5	47,90€

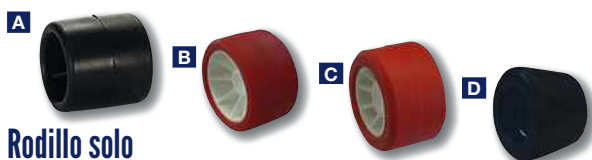

### Rodillo solo

	Ref.	Diám. (mm)	Long. (mm)	Rosca (mm)	
A	R10071	75	75	22	12,50€
A	R10081	120	75	22	14,70€
B	R10076	120	75	21	19,90€
C	R10077	100	50	21.5	12,90€
D	R10089	90-115	80	22	32,90€

### Arandela de freno para eje



R11142 ø 14 mm ..... 1,70€

R11162 ø 16 mm ..... 1,80€

R11222 ø 20 mm ..... 1,90€

### Brida tubo cuadrada

Tubo ø 9mm, rosca (F) M10 en 25mm. Entregado con tuerca auto-frenada. Acabado galvanizado.

Ref.	Brida (mm)	
R11301	30 x 30	2,10€
R11302	40 x 40	2,10€
R11303	50 x 50	5,90€
R11304	60 x 60	2,50€
R11305	80 x 80	7,90€
R11306	100 x 100	5,90€

### Brida alta

Tubo ø 9mm, rosca (F) M10 en 25mm. Entregado con tuerca auto frenada. Acabado galvanizado.

Ref.	Brida (mm)	
R11321	30 x 50	4,50€
R11322	30 x 60	2,20€
R11323	40 x 80	2,50€
R11335	40 x 100	5,10€
R11324	60 x 80	4,90€
R11325	50 x 100	5,50€
R11334	60 x 120	4,90€

### Brida ancha

Tubo ø 9 mm, rosca (F) M10 en 25 mm. Entregada con tuercas autofrenadas. Acabado cincado.

Ref.	Brida (mm)	
R11330	80 X 40	2,40€
R11331	80 X 60	4,90€
R11332	100 X 50	3,90€
R11333	120 X 60	3,50€

### Placas de ensamblaje

Ref.	L (mm)	A (mm)	Entreje	
R11316	80	90	40	10,90€
R11317	80	100	40	10,90€
R11318	80	115	40	9,90€

### Placas 2 agujeros

Ref.	Dimensiones (mm)		
R11310	30		3,50€
R11311	40		3,30€
R11312	50		3,90€
R11313	60		3,70€
R11314	80		3,70€
R11315	100		3,90€

### Tubo

Ref.	Dimensiones (mm)	Longitud (mm)	
R10091	30 x 30 x 2	400	12,50€
R10092	30 x 30 x 2	500	13,90€
R10093	40 x 40 x 2	400	17,50€
R10094	40 x 40 x 2	500	21,50€

## Señalización



### Luz trasera 4 funciones

R12364 ..... 8,90€  
Se suministra sin bombillas.

### Kit luz trasera con cableado

Kit luz trasera con cableado 7,5 m. 2 luces 4 funciones. 2 soportes magnéticos de fijación. Ideal para remolque de barco. Las luces se quitan fácilmente y no se sumergen en la puesta al agua.



R12365 ..... 34,90€  
Luces de bombilla.



**NEW**  
R12362  
Luces de LED ..... 54,90€

### Bombillas de repuesto

R12223 12 V, 21 y 5 W, por 2 ..... 8,60€  
Para luz 2 funciones  
L72212 12 V, 10 W, por 2 ..... 4,50€  
Para luz parpadeante



Es obligatorio llevar luces traseras y 2 triángulos reflectantes en la carretera. Todos los remolques con un peso bruto > 500 kg deben estar matriculados.

ad-nautic.es

### Toma ABS 12V

R12107  
7 contactos, macho ..... 5,90€

R12117  
7 contactos, hembra ..... 5,20€

R12113  
13 contactos, macho ..... 12,80€



R12214 Soporte de toma ALKO.. 4,50€  
La parte superior permite conectar una toma de 13 contactos mientras que la parte de abajo permite conectar una toma de 7 contactos

R12213  
13 contactos, hembra ..... 12,80€

R12216  
Adaptador 13 machos - 7 hembras ..... 6,50€

R12217  
Adaptador 7 machos - 13 hembras ..... 7,40€

### Triángulo reflectante

R12225 Por 2 ..... 4,90€



### Placa de señalización

Fabricado en acero galvanizado, entregado completo con cableado (7,5m). Conector ABS 7 Pines

R12260 ..... 59,90€



**NEW**

### Kit de iluminación LED sin cables para remolques

Kit de señalización magnética sin cable, funciona con pilas recargables incorporadas. Instalación sencilla, realizada en segundos, e inalámbrica. Equipado con 2 luces traseras con 4 funciones: intermitentes, stop, posición y luz de matrícula.

R12361 ..... 99,00€

## Cabrestantes



Los valores de carga de los cabrestantes están dado para una fuerza horizontal y sin fricción. La carga de un barco en el remolque no puede sobrepasar 60% de la carga prevista por el cabrestante. Si se carga el barco en una cuesta de 30% (16.7°), esta carga no puede sobrepasar 40% de la carga inicialmente prevista.



Los cabrestantes de referencia, potentes y fiables

### Cabrestantes eléctricos SUPER WINCH

Gama de cabrestantes eléctricos 12V de calidad. Entregados con guía cable a rodillos (salvo para M41210) y mando con cable.

Ref.	Modelo	Tracción (kg)	Ø cable (m)	Longitud del cable (m)	Dim l x o x al (mm)	Peso (kg)	Mando		
<b>A</b>	M41210	LT2000	907	3,9	15	285 x 105 x 105	6.6	Entregado con (cable 1.8 m)	<b>226,00€</b>
<b>B</b>	M41212	UT3000	1361	4,8	12	305 x 190 x 178	8.8	Entregado con (cable 3.6 m)	<b>359,00€</b>
<b>C</b>	M41217	Tiger Shark 9500	4309	8,3	29	529 x 160 x 235	26.5	Entregado con (cable 3.6 m)	<b>849,00€</b>



### Cabrestante con trinquete GOLIATH

Eje, piñón y corona en acero de alta resistencia, anillo autolubricado, cárter con base reforzada en acero galvanizado. Modelos sin freno con 1 velocidad. Entregado sin cable.

Ref.	Modelo	Tracción (Kg)	
M41140	3N1	425	51,00€
M41141	5N1	575	72,00€
M41142	7N1	750	128,00€

### Cable para cabrestante

Cable + gancho.

Ref.	Resistencia máxima (kg)	Diámetro (mm)	Longitud del cable (m)	
C31652	1136	5.6	6.10	42,50€
C31653	1136	5.6	7.60	44,60€

### Manivela de cabrestante con trinquete GOLIATH

M41143 Para cabrestante M41140..... 23,80€  
M41144 Para cabrestantes M41141 / M41142... 25,40€

**CALIDAD PRECIO**

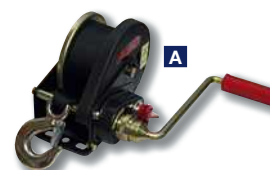

### Cabrestante frenado con cincha ALKO

Cabrestantes 1 velocidad equipados de un dispositivo de frenado automático para una seguridad máxima. Desenvolador automático para una gran facilidad de utilización. Protegidos contra la corrosión (revestimiento de acero galvanizado cromado), entregados con cincha.

	Ref.	Tracción (Kg)	Longitud cincha (m)	
<b>A</b>	M41164	450	6	137,90€
<b>B</b>	M41165	900	7	227,80€



### Cabrestante no frenado "250" ALKO

Entregado con 6 metros de cable Ø 4mm y gancho. Resistencia máx. 400 kg con 30% de inclinación sin roce. 1 velocidad. Tambor Ø 35mm. Longitud manivela 200mm. Ratio 3,1: 1.

M41150 ..... 53,90€

### Manivela para cabrestante ALKO

M41168 Para cabrestante M41164..... 51,00€  
M41169 Para cabrestante M41165..... 67,00€

### Manivela para cabrestante GOLIATH

M41148 L. 250 mm ..... 72,30€  
Para cabrestante M41147  
M41158 L : 290 mm ..... 72,60€  
Para cabrestante M41157 - M41156

AUXILIARES

# ACCESORIOS PARA REMOLQUES

## Cabrestante frenado con cincha GOLIATH



Los cabrestantes de referencia, potentes y fiables

Cabrestantes equipados con un dispositivo de seguridad único para sujetar la embarcación durante las operaciones de arrastre y botadura. El sistema de seguridad se puede desconectar para facilitar el desenrollado libre de la cincha sin carga. Cabrestante con freno, 1 o 2 velocidades (según el modelo), entregado con manivela y cincha desmontables. Dim. 186 x 119 x 208 mm

	Ref.	Modelo	Tracción (Kg)	Número de velocidades	Longitud de la cincha (m)	Precio (Kg)	
A	M41155	TS 700	700	1	6.5	2.3	195,00€
B	M41156	TS 900	900	1	8	6.4	230,00€
C	M41147	TS 1200	1200	2	8	6.3	325,00€
D	M41157	TS 1600	1600	2	8	6.6	337,00€



## Cinchas de sujeción

### Protección cincha

Protección en polipropileno interior con espuma de polietileno. Protege los bordes de las cinchas. Se acabo los roces. Ligero, robusto, flexible y resistente a la humedad, los aceites, los solventes, los ácidos diluidos y los UV. Para cincha de 25 a 50mm. L 177mm.

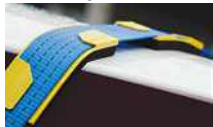

B30792 ..... 7,10€

### Cincha de sujeción con trinquete 2 partes

Cincha de sujeción en poliéster "especial Náutica", resistente a los UV, conservando su flexibilidad en el entorno marino, muy resistente a los esfuerzos y roces. Equipada de un trinquete en acero cadmio.

C31630 35 mm, L : 6 m, R : 2500 Kg..... 34,70€

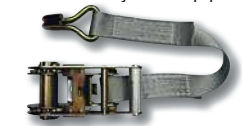

C31631 50 mm, L : 8,5 m, R : 5000 Kg..... 56,10€

## Enganches

### Taco para ruedas ALKO

Plástico negro.



¡Más seguridad!

R12340 Charge 900 kg ..... 9,90€

R12342 Carga 1600 kg ..... 17,40€

### Cuña de cola motor ATTWOOD

Se coloca entre la cola del motor y el remolque. Permite proteger el espejo de popa de la embarcación evitando golpes y vibraciones durante el transporte en remolque. Ajustable de 58 a 89 cm. Adaptable a todo tipo de motores y remolques. Se puede montar en un diábolo o directamente en el remolque.

R12382 ..... 51,00€

### Antirrobo universal



Protege tu remolque enganchado o sin enganchar

Sirve para todos los enganches.

El antirrobo debe estar desinstalado para circular

R12359 ..... 48,50€



### Gancho de remolque no frenado ALKO

Hasta 3000 kg PTAC y remolcas 750 kg - Acero - Testigo de bloqueo.

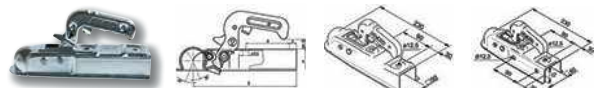

R12321 Sección cuadrada 50 ..... 27,00€

R12322 Sección cuadrada 60 ..... 33,70€



Para la mayoría de los remolques existentes.

### Cincha para cabrestante

Cincha Poliéster para cabrestante manual. Flexible y muy resistente, adaptada a los esfuerzos mecánicos. Ancho 48mm R: 2000 Kg

C31640 L : 4.5 m ..... 25,20€

C31641 L : 6 m ..... 30,60€

C31642 L : 7.5 m ..... 32,90€



### Cincha de fijación con hebilla

Cincha de amarre poliéster "especial Náutica", resistente a los UV, conserva su flexibilidad en ambiente marino, muy buena resistencia mecánica y a la fricción. R:250Kg

C31600 25 mm, L : 2.5 m. Por 2..... 14,70€

C31601 25 mm, L : 5 m. Por 2..... 17,30€



### Cincha de sujeción con trinquete simple

Cincha de sujeción en poliéster "especial Náutica", resistente a los UV, conservando su flexibilidad en el entorno marino, muy resistente a los esfuerzos y roces. Equipada de un trinquete en acero cadmio.

C31620 25 mm, L : 5 m, R : 1000 Kg..... 22,00€

C31621 35 mm, L : 6 m, R : 2500 Kg..... 35,60€

C31622 50 mm, L : 8,5 m, R : 5000 Kg..... 56,80€



PREMIUM

### Cincha de sujeción con trinquete inox

Cincha de sujeción en poliéster "especial Náutica", resistente a los UV, conservando su flexibilidad en el entorno marino, muy resistente a los esfuerzos y roces. Equipada de un trinquete en acero inoxidable.

C31610 25 mm, L : 7 m, R : 800 Kg

29€  
00

C31611 35 mm, L : 7 m, R : 2500 Kg

75€  
00



### Cincha de amarre con hebilla de acero inoxidable

Cinta de amarre de poliéster "Especial Náutica", resistente a los rayos UV, que conserva su flexibilidad en un entorno marino, muy resistente a la tracción y al desgaste. Hebilla de acero inoxidable. L : 3m, R : 300 Kg.

C31602  
17€  
50



AUXILIARES

NEW

### Antirrobo universal

Sirve para todos los enganches. El antirrobo debe estar desinstalado para circular



Protege únicamente tu remolque desenganchado

NEW



R12363 Eco ..... 34,90€



R12356 ALKO Premium ..... 44,40€

### Cinchas de liberación rápida para espejo de popa ATTWOOD

Cinchas de liberación rápida, proporciona mayor seguridad durante el transporte limitando el movimiento vertical y horizontal de la embarcación en el remolque, así como los rebotes. Tejido resistente al aceite, hebillas de liberación rápida fáciles de usar, fuertes y seguras. Gancho revestido de vinilo para evitar el roce con la embarcación o el remolque y resistente a la corrosión. Almohadillas protectoras detrás de las hebillas para evitar el roce con el gelcoat y la pintura. Almohadillas protectoras detrás de las hebillas para evitar el roce con el gelcoat y la pintura.

R12383 ..... 19,90€



# MOTOR



- 244 Hélices de proa y de popa
- 245 Puesto de pilotaje
- 250 Hélices y accesorios ejes
- 252 Aparatos de control
- 254 Equipamiento periférico
- 257 Periféricos motores, depósitos y filtrados
- 263 Mantenimiento de motores
- 269 Ánodos



UNA SINGLADURA IMPECABLE QUE SEGUIRA A TODA VELA CON EL ESFUERZO Y LA COLABORACIÓN DE TODOS.

≈ FELICIDADES ≈  
AD PALTA - MERCANTIL

AD un jour, AD toujours...  
C'est grace à chacun d'entre vous  
qu'AD fête son 50<sup>ème</sup> anniversaire,  
alors....  
JOYEUX ANNIVERSAIRE !!! ☺  
L'équipe BARDAHL

# HÉLICES DE PROA Y DE POPA

CALIDAD  
PRECIO

## Hélices de proa LEWMAR

Hélices silenciosas de alto rendimiento. Fabricación de calidad. Cola composite en los modelos 110, 125 y 140, y bronce en los modelos 185 (más robustos pero más potentes). Sin depósito exterior. Hélices silenciosas 5 palas anti-cavitación ofreciendo la misma potencia en ambos lados. Montaje simple (sin pasadores). Las versiones 185TT existen también en 24V.

Composición del Kit T79295: hélices 110TT1.5, joystick T79322, cable de 10 m + portafusibles 200A ANL.

Ref.	Modelo	Eslora del barco (m)	Túnel ø (mm)	Tensión (V)	Fusible (A)	Par (Kgf)	Potencia (KW)	Peso (kg)	
A T79295	Kit 110TT1.5 Fijo	5-7	110	12	200	28	1.5	8	> 1189,00€
A T79294	125TT2.0 Fijo	6-10	125	12	200	35	2	12	> 790,00€
A T79300	140TT2.2 Fijo	9-11	140	12	200	42	2.2	13	> 1284,00€
B T79302	185TT3.0 Fijo	11-12	185	12	250	58	3	20	> 1442,00€
B T79306	185TT4.0 Fijo	12-13	185	12	400	65	4	20	> 1716,00€
B T79303	185TT5.0 Fijo	13-14	185	12	400	82	5	27	> 2124,00€
B T79304	185TT6.0 Fijo	14-15	185	12	500	97	6	27	> 2510,00€



## Panel de control para hélices de maniobra LEWMAR

T79322 Joystick estándar

> 220,00€

Gestiona el control de las hélices de maniobra. Para 110 y 125 TT.



T79321 Joystick Pro - Simple

> 232,00€

Con función de control de inactividad y control de inclinación Recto-Izquierdo. Para propulsores de ø 140 mm como mínimo.



T79319 Pad sensitivo - Simple

> 235,90€

Control preciso y ergonómico. Para propulsores de ø 140 mm como mínimo.



## Túnel composite para hélices de maniobra LEWMAR

T79334 ø 110, Ep.5, L 750 mm	> 152,90€
T79338 ø 125, Ep.5, L 750 mm	> 261,70€
T79335 ø 140, Ep.5, L 750 mm	> 187,20€
T79336 ø 140, Ep.5, L 1000 mm	> 206,00€
T79337 ø 185, Ep.6, L 1000 mm	> 337,00€



## Cable de conexión a 4 hilos para hélices de maniobra LEWMAR

Para hélices de maniobra 110 y 125TT y joystick estándar.

T79325 7 mm	> 55,40€
T79326 10 mm	> 69,10€
T79328 18 mm	> 108,80€



## Fusible ANL para hélices de maniobra LEWMAR

T79316 Portafusible ANL Pro Installer	> 33,90€
T79313 200 Amp-12V	> 15,50€
Para modelo 140 TT	
T79312 250 Amp-12V	> 15,50€
Para modelo 185 TT	
T79311 130 Amp-24V	> 15,50€
Para modelo 185 TT	



## Hélice de proa QUICK

Hélices de maniobra de alto rendimiento. Cola hidrodinámica en bronce y hélice de 4 palas en composite garantiza una vida útil, resistencia a la corrosión e una eficacia máxima para resistencia mínima a la corriente. Caja de protección del relé en composite, acoplamiento elástico (exclusividad Quick) y soporte motor en aluminio anodizado de alta dureza. Motor robusto concebido para funcionar de manera continuo en condiciones difíciles. (Protección contra el sobrecalentamiento garantizado por un microprocesador), par reversible con temporizador, parada automática temporizada.

Disponibles en versión retractable con el fin de conservar las calidades hidrodinámicas del casco, a través de una instalación fiable y segura. (Necesita la instalación de una brida opcional).

Ref.	Modelo	Eslora del barco (m)	Diámetro del túnel (mm)	Tensión (V)	Potencia (KW)	Par (Kgf)	Peso (kg)	Tipo	
A T79064	BTQ 110-25 fijo	5-7	110	12	1.3	25	9.8	Mono hélice	> 1190,00€
B T79065	BTQ 125-30 fijo	6-8.5	125	12	1.5	30	18	Mono hélice	> 1390,00€
C T79071	BTQ 140-40 fijo	7-9.5	140	12	2.2	40	12	Mono hélice	> 1370,00€
D T79073	BTQ 185-65 fijo	8-11	185	12	3.3	65	19	Doble hélice	> 2700,00€
E T79074	BTQ 185-85 fijo	10-15	185	12	4.3	85	29	Doble hélice	> 1990,00€
F T79090	BTQR 185-65 retráctil	8-13	185	12	3.3	65	47	Doble hélice	> 6800,00€



PREMIUM

QUICK SPA

## Mando de control para hélices de proa QUICK

T79083 Teclas

> 282,00€

78 x 78 x 22 mm

T79084 Joystick

> 344,00€

78 x 78 x 113 mm

T79088 Doble Joystick

> 602,00€

78 x 131 x 113 mm



## Túnel para hélices de proa QUICK

Túnel de poliéster. Diámetro nominal = diámetro interior, espesor: 6/7 mm.

T79067

> 215,00€

L: 1 m, ø 110 mm

T79068 > 229,00€

L: 1 m, ø 125 mm

T79081 > 324,00€

L: 1 m, ø 140 mm

T79082 > 324,00€

L: 1 m, ø 185 mm



## Bridas para hélices de proa QUICK

Bridas para fijar y amarrar el propulsor retractable al casco del barco. Para BTR 185.

T79092

> 820,00€



## Cable de conexión para hélices de proa QUICK

Conexión de mando - caja de control (En opción: Y de unión para la instalación de 2 puestos de mandos)

T79085 6m

> 61,50€



T79086 12m > 94,50€

T79087 18m > 132,00€

T79075 Y de unión > 35,30€



## Cortacircuitos

### Kit cortacircuitos

Para motores FB o IB.

T50750 Estándar ..... 26,10€  
Conexiones por cable

T50760 Con pinza ..... 28,10€  
Conexiones

T50761 Con pinza ..... 33,90€  
Conexiones por cable

### Cortacircuitos

Pinza + espiral con mosquetón de fijación.

T50765 Yamaha ..... 9,00€

T50770 Mariner - Mercury ..... 9,70€

T50771 Mariner - Suzuki ..... 9,70€

T50772 Tohatsu ..... 9,70€

T50773 Honda - OMC ..... 9,70€

T50774 Johnson - Evinrude ..... 9,70€

T50775 OMC modelo 97 ..... 9,30€

T50776 Universal ..... 11,30€

Cortacuitos universal con cordón espiral y 7 mosquetones compatibles con diferentes marcas de motor. (Mercury, Mariner, Suzuki, Johnson, Tohatsu, Honda, Evinrude, Yamaha, OMC)

### Conmutador con llave

OFF/ON/MOM (parada/contacto/arranque). Tapa de goma estanco. Cuerpo en ABS negro. 2 llaves en latón niquelado. Cerradura inox. Medidas Ø 20 x L 32mm.

T78605 20 A ..... 31,00€

## Volantes



### Volante inox ULTRAFLEX

Cuerpo inox, ø350 mm, fijación sobre cono estándar 3/4".

T71561 ..... 139,60€



### Volante 5 radios ULTRAFLEX

Cuerpo inox funda poliuretano, ø350mm, fijación sobre cono estándar 3/4".

T71559 ..... 108,00€



### Volante Portofino V99 ULTRAFLEX

Diseño deportivo en termoplástico antigolpe, revestimiento de poliuretano "soft touch", inserto de acabado plateado y tapacubos, ø350mm. Se suministra con el kit de cubo para el montaje en el cono estándar de 3/4".

T71563 ..... 137,00€



Vendido sin tapa de cubo

### Volante Santorini ULTRAFLEX

Cuerpo de aluminio funda poliuretano, ø350mm, necesita el adaptador T71558 (X63) para montaje sobre cono estándar 3/4". (Tornillería no incluida) Embellecedor central no incluido, disponible en el kit cubo X63 (T71558) o vendido solo (T71562).

T71557 ..... 88,00€

### ⊕ Accesorios para volante Santorini ULTRAFLEX

T71558 Kit de buje X63 ..... 18,10€  
Tornillos y pernos no incluidos.

T71562 Tapa de buje ..... 9,90€



### Volante 3 radios ULTRAFLEX

Termoplástico, ø335mm, fijación en cono estándar de 3/4".

T71555 Negro

42€  
00



T71556 Blanco

43€  
00



MINI PRECIO

### ⊕ Indicador de ángulo de timón

A fijar en el centro del volante o en el centro de la rueda de timón. Universal y autoadhesivo. Puede ser ajustado una vez fijado, para un centrado perfecto.

T71541 ..... 50,70€

### ⊕ Pomo para volante

Pomo para volante (ø20-25mm) en acero inoxidable pivotante.

T71552 ..... 25,90€



# PUESTO DE PILOTAJE

## Direcciones mecánicas



Para calcular la longitud del cable de sustitución: medir la longitud del cable a medio recogido (L) o longitud de la funda más 0,5m. ( Si conversión necesaria: 1 pie = 30,48 cm o 1 pie = 12 pulgadas).

### Dirección mecánicas ULTRAFLEX

T70573  
T67

**105€<sub>90</sub>**

Para motor < 55 CV, 2,5 revoluciones babor - estribor, carrera 230 mm. Fricción ajustable, materiales resistentes a la corrosión, ø máximo del volante 380 mm. Incluye cremallera con soporte, se suministra sin volante de inercia. Cable M58 opcional.



T70574  
T71FC  
**145€00**

T70575  
T73NRFC

**189€00**

Idem T71FC (T70574), equipado con el sistema anti-retroalimentación (sin efecto de retroalimentación). Se suministra sin volante y requiere la instalación de un kit de fijación. (X34 - T70576). Cable M66 opcional.



**ULTRAFLEX**

**CALIDAD PRECIO**



### Kit de fijación para dirección mecánicas ULTRAFLEX

Kit de montaje recto X34, para direcciones T71FC (T70574) y T73NRFC (T70575).

T70576 ..... **22,30€**

### Direcciones mecánicas SEASTAR

T70539  
Light Duty

**155€<sub>00</sub>**

Para embarcaciones ligera con motor <50 CV (barcos < 7m). Eje estándar cónico (3/4"-19mm), sistema de freno a fricción, 2,55 vueltas de babor - estribor, tuercas de cable. Kit compuesto de una cremallera con soporte y tapa, volante PVC negro. Cable ø 6mm opcional.



T70629  
Safe T II QC

**175€00**

Para motores < 150 CV y embarción < 8m. Sistema Quick connect, eje estándar cónico 3/4" (19mm), terminal de cable acero inoxidable del lado motor, 3 vueltas babor - estribor. Cable ø 8mm opcional. Kit compuesto de una cremallera, de un kit soporte y de un volante PVC negro.



T70609  
Safe T II NFB

**226€00**

Características como T70629. Equipado con mecanismo No Feed Back. Kit compuesto por cremallera y kit de soporte (suministrado sin volante). Cable de conexión rápida de ø 8 mm opcional.



**PREMIUM**



### Direcciones mecánicas SEASTAR

Para Teleflex SSC72 (Safe-T SH5023), Ultraflex M47 (carcasa T71, T72, T73, T74, T81, T82, T83, T84) y Morse (en este caso se requiere un adaptador adicional).

T70570 ..... **23,20€**

## Cables de dirección



### Cables de dirección SEASTAR

Compatibilidad cables / direcciones:

-**Light Duty ø 6mm** : Seastar Light Duty, Morse C230/C280 y Ultraflex T67/M58.

-**Quick Connect ø 8mm** : SAFE T II, SAFE T II QC, Ultraflex T71/T73 (con adaptador T70570) y Morse D290 (adaptadores requeridos).

Modelo	Light Duty - ø 6mm	Quick Connect - ø 8mm
2.43	T70580 119,00€	T70530 119,00€
2.74	T70587 121,60€	T70531 122,00€
3.04	T70581 126,00€	T70532 125,00€
3.35	T70582 128,50€	T70529 129,00€
3.65	T70583 132,00€	T70533 135,50€
3.96	T70584 134,00€	T70534 139,00€
4.26	T70585 140,50€	T70535 140,80€
4.57	T70586 142,60€	T70536 147,00€
4.87	T70588 146,00€	T70537 149,00€
5.18	T70589 150,90€	T70523 152,40€
5.48	T70577 151,90€	T70524 159,50€
5.79	T70578 159,00€	T70525 162,60€
6.09	T70579 162,50€	T70526 166,70€

### Cables de dirección ULTRAFLEX

Compatibilidad cables / direcciones:

-**M58**: Ultraflex T67, Morse C230/C231, Compac, T Teleflex 805TX.

-**M66**: Ultraflex T85 - T71FC - T72FC - T73NRFC - T74NRFC - T81FC - T83NRFC, Ultraflex Safe - TQC - NFB Safe - TII® - NFB4.2® Teleflex® - D290 Morse®.

-**M90**: T91 - T93ZT - T101 - T103ZT - T85 - T71FC - T72FC - T73NRFC - T74NRFC - T81FC - T83NRFC - Safe - TQC® - NFB Safe TII® - NFB 4.2® - Teleflex® - D290 Morse®.

Modelo	M58	M66	M90
2.43	T70590 121,00€	-	-
2.74	T70591 124,50€	-	-
3.04	T70592 128,50€	-	-
3.35	T70593 132,50€	-	-
3.65	T70594 135,20€	T70514 122,60€	T70502 138,90€
3.96	T70595 139,30€	T70515 126,00€	T70503 138,30€
4.26	T70596 143,40€	T70516 129,50€	T70504 142,20€
4.57	T70597 147,20€	T70517 132,20€	T70505 147,20€
4.87	T70598 151,30€	T70518 136,30€	T70506 151,10€
5.18	T70599 155,40€	T70519 137,40€	T70507 154,80€
5.48	T70600 159,30€	T70520 144,20€	T70508 163,70€
5.79	T70601 162,60€	T70521 146,80€	T70509 164,30€
6.09	T70602 167,50€	T70522 150,80€	T70510 172,10€

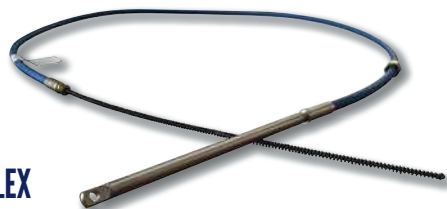



## Accesorios de dirección Fueraborda

ad-nautic.es

### Accesorios de montaje

T70250 Terminal forro lateral  
87,00€



T70252 Terminal forro circular recto  
104,00€



T70255 Tubo Aluminio  
25,60€



T70256 Enganche inox  
39,90€

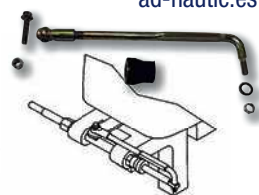

T70257 Barra de reenvío  
105,00€

## Direcciones Hidráulicas



Elimina todos los esfuerzos en el gobierno de tu embarcación, la dirección hidráulica te ofrece una mayor eficacia y suavidad. Las direcciones hidráulicas presentadas en esta guía son para motores fueraborda. Para los motores intraborda consulta con tu tienda.

### Direcciones hidráulicas ULTRAFLEX ULTRAFLEX

Direcciones hidráulicas en kit completo listo para instalar, para motores fuera borda. Entregadas con bomba, pistón, 2 tubos hidráulicos de 6m con racores a prensar (1 extremidad prensada, la otra a realizar por si mismo con la ayuda de sellos según la longitud deseada) y 2 litros de aceite.

CALIDAD  
PRECIO



T71714  
Kit GoTech

889€  
00

Para motores < 115 CV



T71715  
Kit Hytech

1030€  
00

Para motores < 150 CV



T71716  
Kit Nautec 3.1

1299€  
00

Para motores de más de 150 CV. Potencia máxima: 300 CV. versión Nautec 3.2 disponible bajo pedido para montaje en los motores EVINRUDE (E250 H0/ E300 V6), SUZUKI (DF200/225/250/300) y SUZUKI (DF200/225/250/300). TOHATSU.

### Direcciones hidráulicas LECOMBLE & SCHMITT LECOMBLE & SCHMITT

Kits de dirección hidráulica para motores fueraborda fáciles de instalar y mantener. Diseñados y mecanizados en materiales resistentes al ambiente marino, son ideales para todo tipo de uso profesional y recreativo. Entregado con bomba, cilindro, 2 mangueras hidráulicas de 10m con accesorios de prensa (excepto LS 225 y 3500 PRO).



PREMIUM



T71721  
Kit LS 80 PRO

890€  
00

Para motores < 80 CV



T71722  
Kit LS 125 PRO

915€  
00

Para motores < 125 CV



T71723  
Kit LS 175 PRO

985€  
00

Para motores < 175 CV

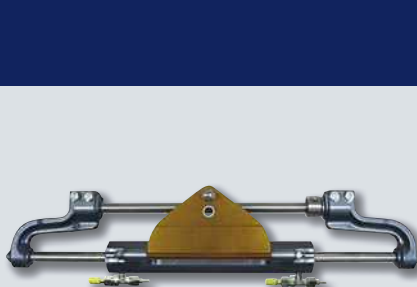

T71724  
Kit LS 225 PRO

1043€  
00

Para motores > 225 CV



T71726  
Kit LS 3500 PRO / 30HB

1380€  
00

Para motores > 350 CV

MOTOR

### Kit adaptador de dirección hidráulica LECOMBLE & SCHMITT

T71725 ..... 25,20€  
Para motores Honda de 115, 135 y 150 CV.



### Piezas para direcciones hidráulicas

T71730 Tubo Ø 6mm..... 10,50€  
Tubo flexible para direcciones hidráulicas, vendido por metro.  
T71731 Tubo Ø 8mm..... 13,30€  
Tubo flexible para direcciones hidráulicas, vendido por metro.  
T71720 Pasacasco..... 19,40€  
Permite pasar el tubo de la dirección a través del espejo de popa y evita el pinzamiento del flexible a la salida del casco.



# PUESTO DE PILOTAJE

## Protecciones para consolas

### Funda de protección consola

Funda de protección para consola de barco a motor. Fabricación en tejido poliéster revestimiento reforzado asegurando una resistencia máxima al agua y a los rayos UV. Color: gris plateado.

Ref.	Talla	A (cm)	B (cm)	C (cm)	D (cm)	
U70010	XS	115	90	45	55	20,50€
U70011	S	90	65	75	85	20,60€
U70012	M	120	105	70	65	22,30€
U70013	L	140	100	90	70	27,20€
U70014	XL	140	100	90	90	32,00€
U70015	XXL	140	100	110	110	37,00€

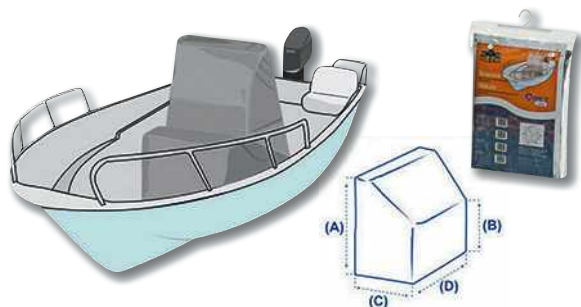

## Asientos timonel

### Asiento timonel fijo



T55130 Carcasa sólo Capitán

108,90€

Dimensiones: 51 x 50 x A 42 cm.



T55120 Carcasa sólo Admiral

86,00€

Dimensiones: 45 x 40 x A 42 cm.

### Accesorio para asiento timonel fijo



T55131 Cojines individuales

Captain ..... 64,00€



T55121 Cojines individuales

Admiral ..... 65,20€



T55132 Funda..... 16,30€

Funda de asiento universal.

Tamaño: An 53 x Pr 45 x Al 53 cm.

### Asiento piloto plegable



Asiento de polipropileno con cojín y respaldo en PVC. Equipados de agujeros para evacuar el agua. Dim : L50x P50x A48 cm. Compatible con la platina pivotante T55101.

T55102 ..... 79,90€

### Asiento timonel plegable Premium



Asiento replegable premium, gran comodidad de sentada, revestimiento vinilo tratado antiUV, sentada y respaldo plástico, armazón aluminio. Dim: L 48 x P 47 x A 58 cm. Color Gris claro / Antracita.

T55103 ..... 199,00€

### Asiento timonel plegable



Asiento con respaldo plegable fabricado con materiales inoxidables. Color blanco. Medidas : L 41 x P 46 x A 48 cm.

T55100 ..... 88,50€

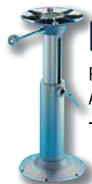

### Pie de asiento telescópico

Pie en aleación, pivotante 360°, sirve para todos los asientos. A: 40 a 60 cm ø base : 240 mm, ø platina : 220 mm.

T55140 ..... 199,80€

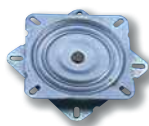

### Platina pivotante

Adaptable sobre la inmensa mayoría de los asientos, rotación 360°. Dim: 16 x 16 cm (agujeros oblongos).

T55101 ..... 35,20€

## Mandos de control

### Mando de control lateral ULTRAFLEX

Compatible con cables tipo 33C (adaptador requerido para modelo T75111).

T75111 palanca doble..... 138,60€

Para motores FB

Para motores Honda de 115, 135 y 150 CV.



T75113 Caja blanca B89 .. 263,00€

Para motores FB e IB, equipados con sistema de bloqueo de seguridad de punto muerto. Para motores Honda de 115, 135 y 150 CV.

### Mando de control lateral ULTRAFLEX

Compatible con cables tipo 33C en T75111.

T75112 ..... 18,80€

### Botón rojo para mando lateral SEASTAR

Botón rojo de recambio para el mando Seastar T75150.

T75154 ..... 5,10€



### Mando de control consola ULTRAFLEX

Mando de control de consola en aluminio pintado, para uno motor FB o IB. Compatible con cable tipo 33C. Modelos con mando trim disponibles bajo pedido.

T75118 ..... 402,00€

### Mando de control consola SEASTAR

Mando de control de consola a empotrar. Monomando bifunción gas/inversor. Compatible con el cable tipo 33C. Dispositivo de seguridad de arranque neutral. Reservado para montaje protegido (interior o bajo de la capota).

T75160 Negro sin trim ..... 336,00€



T75163 Cromado con trim ..... 473,00€



### Mando lateral ULTRAFLEX

Para barco a motor, con sistema de bloqueo seguridad punto muerto y mando de trim. Posibilidad de montaje babor o estribor. Compatible con cables tipo 33C.

T75117 ..... 371,00€

### Mando de control lateral SEASTAR

Caja de control lateral cromada a empotrar, bifunción gas/inversor.

Compatible con los cables tipo 33C. Dispositivo de seguridad de arranque en neutro. Cortocircuito integrado. La función de inclinación permite mantener el ángulo máximo de trimado mientras se navega y elevar la cola en la posición de almacenamiento.

T75164 Con trim ..... 581,00€

T75162 Com trim + tilt..... 585,00€



### Mando lateral SEASTAR

Mando bifunción a empotrar, colocado en la mayoría de los veleros. Montaje lateral, derecho o izquierdo. Compatible con cable tipo 33C.

T75150 ..... 267,00€

### Mando de consola ULTRAFLEX

Mando de aluminio cromado, para motor FB o IB. Compatible con cable se tipo 33C.

T75114 ..... 304,90€



## Cables de control y accesorios

### Cable de mando tipo 33C ULTRAFLEX

**C8** : aplicación universal para uso intensivo. Recorrido 87 mm, rosca 10-32UNF.  
**Mach Zero** : aplicaciones para instalaciones complicadas y usos muy intensivos. Cable alma acero inoxidable para una gran precisión y una flexibilidad en utilización. Funda resistente y flexible. Recorrido 87 mm, rosca 10-32UNF.



Modelo	C8	Mach Zero
Longitud (m)		
2.43	T76520 41,20€	-
2.74	T76521 42,50€	-
3.04	T76522 44,80€	-
3.35	T76523 46,40€	-
3.65	T76524 47,80€	T76624 80,10€
3.96	T76525 49,70€	T76625 83,20€
4.26	T76526 52,20€	T76626 86,90€
4.57	T76527 53,90€	T76627 90,20€
4.87	T76528 56,60€	T76628 93,40€
5.18	T76529 58,40€	T76629 96,30€
5.48	T76530 60,60€	T76630 99,40€
5.79	T76531 62,70€	T76631 102,80€
6.09	T76533 64,80€	T76632 105,90€

## Cable de mando tipo 33C SEASTAR

ad-nautic.es

**Light Duty - 2300** : aplicación universal para uso medio. Terminales acero inoxidable, rosca 10-32UNF, recorrido 75mm, fijación por collar.

**XTreme** : cable alto rendimiento destinado a las aplicaciones intensivas y las grandes longitudes. Para más precisión y flexibilidad. rosca 10-32UNF, fijación por collar.



Modelo	Light Duty - 2300	XTreme
Longitud (m)		
1.82	T76510 44,90€	-
2.13	T76511 45,40€	-
2.43	T76512 48,20€	-
2.74	T76513 49,30€	-
3.04	T76514 49,80€	-
3.65	T76515 50,20€	T76612 64,30€
3.96	T76516 51,10€	T76613 66,60€
4.26	T76517 51,30€	T76614 69,50€
4.57	T76518 53,60€	T76615 70,80€
4.87	T76519 54,90€	T76616 72,60€
5.18	T76543 54,80€	T76617 74,90€
5.48	T76544 56,00€	T76618 76,80€
5.79	T76545 58,10€	T76619 78,40€
6.09	T76546 59,40€	T76620 79,50€

## + Accesorios de montaje



T75142 Adaptador OMC  
45,00€



T75140 Adaptador Mercury/Mariner 40-175 CV  
48,00€



T75145 Terminal de forro 33C  
16,80€



## Fuelle de protección

Se instala en las barras de dirección para proteger de los rocíos, de la sal y de la grasa. Excelente resistencia a los UV y soporta temperaturas de -20° a +60°. Se adapta a todas las marcas de motores.

T70700 ..... 14,10€



## Tirador stop gasoil

Permite cortar la alimentación del carburante del motor. Cable ø1.5mm, entregada con accesorios de fijación.

T78201 3 m, 10 ft..... 51,00€  
 T78202 5.18 m, 17 ft..... 60,00€  
 T78203 7.3 m, 24 ft..... 67,90€

## Forro pasa cable

Tubo espiralado y terminación ofreciendo una protección excelente para pasar cables. Longitud 800mm, ø interna 50mm.

T76540 ..... 28,20€

## Vaina extensible

Funda extensible ideal para agrupar cables (dirección, control, eléctricos). Se vende por metros.

L51229 ø 12 a 35 mm ..... 2,60€  
 L51230 ø 27 a 60 mm ..... 3,50€

## Muelle de transmisión

En acero inoxidable 304, L : 105 mm.

T71415 ..... 23,70€

## Fuelle pasa cable estándar

T76538 Blanco..... 10,50€  
 Ø perforación del casco 69mm

T76539 Negro..... 10,50€  
 Ø perforación del casco 69mm

T76535 Negro..... 11,00€  
 Ø perforación del casco 80 mm, 4 cortes posible de sección.

## Fuelle pasa cable a atornillar

T76541 Blanco..... 8,00€  
 Anillo de fijación atornillado, ø90 mm, A: 100 mm

T76542 Negro..... 8,00€  
 Anillo de fijación con tornillos, ø90 mm, A: 100 mm

T76550 Negro..... 8,10€  
 Ø perforación del casco 100 mm. Se instala sin desconectar los cables (cortado sobre la longitud por 2 labios superponibles). Fabricado en EVA flexible.

# HÉLICES Y ACCESORIOS EJES

## Ejes de hélice



### Árbol de hélice inox TEMET 26

Rectificados con tolerancias muy precisas, enderezado, mecanizado y comprobado antes del envío. Disponible en varios grados de acero inoxidable V174 o TEMET26 (uno de los aceros inoxidables de mayor rendimiento, que ofrece una resistencia mecánica y a la corrosión superior).

Se entrega con llave pero sin tuerca anódica ni arandela de freno.

\*316L para Ø 22 mm

Material		V174*	TEMET 26 - ATMB
Diámetro (mm)	Longitud (mm)		
22	1500	T77950 > 272,00€	T78100 > 233,90€
	2000	T77951 > 317,00€	T78101 > 277,90€
25	1500	T77953 > 259,00€	T78102 > 259,00€
	2000	T77954 > 320,00€	T78103 > 318,00€
30	1500	T77958 > 355,00€	T78104 > 359,00€
	2000	T77959 > 452,00€	T78105 > 446,00€
35	1500	T77962 > 476,00€	T78106 > 459,00€
	2000	T77963 > 594,40€	T78107 > 581,00€

### ⊕ Tuerca para eje de hélice

	T77980 Ø 22/25 mm + ánodo / Rosca 16/150 mm.....	35,00€
	T77981 Ø 30 mm + ánodo / Rosca 20/150 mm.....	54,50€
	T77982 Ø 35 mm + ánodo / Rosca 24/200 mm.....	58,00€

### ⊕ Arandela freno eje de hélice

	T77990 Ø 22/25 mm .....	6,80€
	T77991 Ø 30 mm .....	7,70€
	T77992 Ø 35 mm.....	9,70€
	T77993 Ø 40 mm.....	9,90€
	T77994 Ø 45 mm.....	10,90€

### ⊕ Pasador inox eje de hélice

	T77995 6 x 6 x 35 mm.....	4,50€
	T77997 8 x 7 x 45 mm.....	7,90€
	T77998 10 x 8 x 65 mm.....	8,60€

## Hélices de palas plegables FLEXOFOLD



Flexofold desarrolla, fabrica y vende las hélices plegables de mayor rendimiento del mercado para veleros monocasco y multicasco. Palas hidrodinámicas perfiladas para mejorar la propulsión a motor y la resistencia aerodinámica para un mayor rendimiento a vela. Disponibles para instalación en línea de ejes o SD, en versiones de 2, 3 y 4 palas. La nueva hélice bipala de composite de Flexofold está ahora disponible para instalación saildrive.

Si necesita una hélice saildrive o shaftline, de 2, 3 o 4 palas para crucero o regata, Flexofold tiene la hélice adecuada para su barco.



## Hélices fueraborda SOLAS

Hélices de alto rendimiento gracias a unos perfiles de pala más finos y un escape de cubo con una resistencia mínima. Tu tienda AD te asesorará en la elección de la mejor hélice para tu programa de navegación. Te aconsejamos que traigas tu hélice para que te la cambien con los datos de rendimiento obtenidos (régimen del motor y régimen máximo del motor del fabricante). Disponible en aluminio o acero inoxidable bajo pedido.

## Hélices orientables MAX PROP



Hélice orientable de paso variable, que proporciona la relación paso/diámetro ideal sea cual sea el tipo de embarcación, su peso, su casco y su motor. A motor, las palas tienen siempre el mismo perfil y paso, lo que hace que la MAX-PROP sea más eficiente en marcha atrás que una hélice convencional. A vela, la MAX-PROP plumada mejora el rendimiento en torno a un 15%. Disponible con 2, 3 ó 4 palas para motores intraborda equipados con líneas de eje o bases Saildrive.

## Hélices fijas ATMB



Hélices de alto rendimiento gracias a unos perfiles de pala más finos y un escape de cubo con una resistencia mínima. Tu tienda AD te asesorará en la elección de la mejor hélice para tu programa de navegación. Te aconsejamos que traigas tu hélice para que te la cambien con los datos de rendimiento obtenidos (régimen del motor y régimen máximo del motor del fabricante). Disponible en aluminio o acero inoxidable bajo pedido.

MOTOR



**NEW**

## Hélices Black Diamond QUICKSILVER

Hélices de aluminio de 3 palas para uso estándar. Económicas y fáciles de sustituir. Recomendadas para velocidades inferiores a 50 nudos y potencias inferiores a 250 CV.

A partir de > 159,00€

**CALIDAD PRECIO**



## Hélice 3 palas composite K3 KIWIPROPS

Una solución sencilla e innovadora sin engranajes. Al navegar, las palas de composite del Kiwiprops se orientan de forma independiente y libre como veletas en el agua, ofreciendo así una resistencia mínima y una ganancia significativa de rendimiento, estimada entre 0,5 y 1 nudo según las condiciones. Paso adelante: 18 - 24° / Paso atrás: 24° - fijo.

Ref.	Modelo	Potencia (CV)	Diámetro (en pulgadas)	Tipo	Material	
T68200	K3 - 3 palas	15 - 60	14.50 - 19.50	Eje o Saildrive	SS316 y Composite	> 1699,00€
T68201	K4 - 4 palas	65 - 100	15.50 - 20.50	Eje o Saildrive	SS316 y Composite	> 2910,00€

## Cortacabos

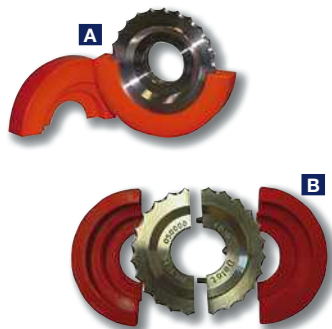

## Cortacabos dentado DELOT

Espesor 18 mm. El kit cortacabos incluye: 1 cortacabos + tornillo, 1 llave de fijación, 1 aceitera, un manual de instrucciones y una protección contra las heridas durante el montaje y el varadero. Los modelos en 2 partes permiten un montaje sin tener que desmontar la hélice, posibilidad de pasar un extractor de cubo y permite una fijación en el eje más eficaz.

	Ref.	Modelo	Diámetro del eje (mm)	Diámetro total (mm)	
A	T09322	1 parte	22	80 mm	208,00€
A	T09325	1 parte	25	80 mm	208,00€
A	T09330	1 parte	30	80 mm	208,00€
A	T09335	1 parte	35	100 mm	240,00€
A	T09340	1 parte	40	100 mm	240,00€
B	T09311	2 partes	22	80 mm	249,00€
B	T09312	2 partes	25	80 mm	249,00€
B	T09314	2 partes	30	80 mm	249,00€
B	T09316	2 partes	35	100 mm	286,00€
B	T09318	2 partes	40	100 mm	286,00€
B	T09319	2 partes	45	120 mm	324,00€
B	T09320	2 partes	50	120 mm	324,00€

ad-nautic.es

## Estopada trenzada



## Trenza cuadrada para estopada

La calidad de la trenza es primordial para garantizar la eficacia de su prensa estopa. "AD" les propone una trenza a sección cuadrada, tipo R4804 impregnado de PTFE que no desgasta el eje, útil y cuya vida útil es superior a la de una trenza redonda engrasada. Vendido por 1m.

T77104 4 mm.....	10,50€	T77108 8 mm.....	24,30€
T77105 5 mm.....	14,20€	T77110 10 mm.....	35,00€
T77106 6 mm.....	15,70€		

## Cojinetes de codaste



El buen estado de los cojinetes de codaste es indispensable. Deben ser controlados en cada salida a varadero para que las vibraciones del eje no deterioren el prensa estopa ni el inversor.

## Cojinetes de eje de goma

Cojinete elastómero para tubos de codaste entregado con dos tornillos de nilón.



Diámetro (mm)	Ø 22	Ø 22	Ø 25	Ø 25	Ø 30	Ø 35	Ø 40
Longitud (mm)	75	75	100	100	100	140	140
Diámetro exterior (mm)	29	36	36	40	40	54	54
Ref.	T77622	T77623	T77625	T77627	T77630	T77635	T77641
	23,50€	25,90€	24,90€	26,50€	26,50€	39,90€	43,90€



## Cojinete de eje resina

Cojinete resina con revestimiento exterior en resina e interior en elastómero.

Diámetro (mm)	Ø 25	Ø 30	Ø 35	Ø 40
Longitud (mm)	101.6	127	139.7	165.1
Diámetro exterior (mm)	38,1	44,5	47,7	54
Ref.	T77610	T77611	T77612	T77613
	66,50€	74,10€	78,40€	77,60€

## Cierre de bocina

### Cierre de bocina VRM

Conformidad Veritas. La estanqueidad se hace con los bordes presionados en el disco inox pulido. Un inyector de agua mantiene la lubricación. Mezcla neopreno nitrilo resistente a los hidrocarburos. Los modelos 22/25/30 tienen el inyector de agua. Los modelos 35 y 40 no tienen inyectores.

Ref.	Diámetro (mm)	Diámetro del tubo (mm)	Longitud (mm)	
T77430	22	46	160	135,00€
T77431	46	46	160	135,00€
T77432	30	46	160	135,00€
T77433	35	64	180	184,00€
T77434	40	64	180	184,00€



### Cierre de bocina RMT

Para velocidades de hasta 30 nudos. Puede sustituir prensa estopa u otro cierre de bocina. Compuesto de elastómero escasa fricción y autoextinguible. Resistente a los hidrocarburos y funciona entre -10° y +80°. Dimensiones reducidas. Fáciles a instalar y 100% estancos. Patentados. Suministrado completo con abrazadera inox, tubo de grasa silicona guía en delrin para el montaje sobre el eje de hélice. Contiene un inyector de agua para barcos rápidos.

Ref.	Diámetro (mm)	Ø P (mm)	Longitud (mm)	O (mm)	
T77423	22	40	111	38	154,90€
T77424	25	40	111	38	154,90€
T77425	30	45	116	38	154,90€
T77426	35	54	123	38	204,90€
T77427	40	60	150	38	258,00€

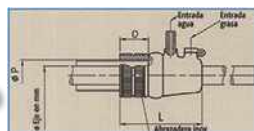

PREMIUM

### Cierre de bocina PSS

Cierre de bocina de alta calidad, con certificación ABS / VERITAS / RINA. La estanqueidad se consigue mediante una superficie de estanqueidad creada entre las superficies lisas de un rotor de acero inoxidable que gira con el eje y una placa de carbono fija (estator). La presión se mantiene mediante un fuelle. Su uso es duradero y fiable. Para hacer un pedido, sólo se necesitan 2 medidas: Ø eje y Ø popa. Solicite más información en su tienda AD. Disponible para ejes de Ø 20 a 205 mm.

A partir de

# > 349€<sup>00</sup>

MOTOR

# APARATOS DE CONTROL



Para una utilización en 24V, es necesario instalar una resistencia 24V-12V.

## Voltímetros y Amperímetros



### Voltímetro VEETHREE

Exterior: Ø 59 mm. Empotramiento: Ø 52 mm. Aparato con visualización analógica con aguja. Caja estanca y fijación plástica. El modelo Lido Pro posee un sistema anti-vaho. Se encaja perfectamente en el tablero. Iluminación periférica y trasera (roja en el modelo Lido Pro). Conexión en 12V.

N69942 Negro ..... 49,60€  
N69912 Blanco ..... 52,00€



### Amperímetro VEETHREE

Exterior: Ø 59 mm. Empotramiento: Ø 52 mm. Aparato de visualización analógica con aguja. Caja estanca y fijación plástica. El modelo Lido Pro posee un sistema anti-vaho. Se encaja perfectamente sobre el tablero de mando. Iluminación periférica y trasera (roja en el modelo Lido Pro). Conexión en 12V, medición +/- 60 A.

N69940 Negro ..... 52,00€  
N69910 Blanco ..... 52,00€

## Termómetros y Manómetros



### Manómetro VEETHREE

Tratamiento anticorrosivo y anti UV. Ø exterior: 60,5mm - Ø Empotramiento: 54mm, profundidad 63mm, iluminación periférica.

N69946 Negro - 0-80 PSI ..... 52,00€  
N69948 Negro - 0-5 bares ..... 52,00€  
Compatible con sonda VDO

## Correderas de velocidad



### Corredera tubo Pitot VEETHREE

Lectura de 0-35 nudos. El agua penetra en el tubo pitot, comprimiendo así el aire del tubo que conecta el sensor al receptor. La presión del aire aumenta con la velocidad del barco indicando así una velocidad superior. Tratado anticorrosión y anti UV. Ø exterior: 96mm. - Ø empotramiento: 87mm. Profundidad 96mm. - Aluminado periférico

N69922 Blanco ..... 108,00€  
N69923 Negro ..... 108,00€



Ideal para  
barcos de motor



### Corredera GPS WEMA

Indicador analógico de la velocidad respecto al fondo y digital del rumbo verdadero por GPS de última generación 32 canales. Simple y fiable de rápida instalación sin agujerear el casco. Adaptable a todos los barcos e independiente del resto de la electrónica del barco. Ø empotramiento: 85 mm12V.

N69980 0-30 nudos ..... 209,00€  
N69981 0-60 nudos ..... 229,00€

## Cuenta revoluciones y accesorios

**Veethree  
Instruments**

### Cuenta revoluciones motor VEETHREE

4000?rpm. Se conecta al borne "W" del alternador. Tratamiento anticorrosivo y anti UV. Ø 96mm, Ø empotramiento 87mm. Profundidad 96mm - Iluminación perimetral.

N69952 Negro ..... 133,00€  
N69926 Blanco ..... 149,00€

### Cuenta revoluciones IB/FB VEETHREE

7000 rpm. Para motores de gasolina 2 tiempos y 4 tiempos con dispositivo de arranque eléctrico. Ø 96mm - Ø Empotramiento 87mm. Profundidad 96mm. Iluminación periférica.

N69954 Negro ..... 133,00€  
N69928 Blanco ..... 143,00€

MOTOR

## Cuenta horas

### Contador de horas VDO

Exterior: Ø 58 mm. Empotramiento: Ø 52mm. Electrónica de cuarzo.

MINI PRECIO



N70015 sin aguja ..... 60,00€



N70010 con aguja ..... 58,00€



Para constituir un indicador de nivel se necesita un indicador y un aforador.

CALIDAD  
PRECIO



### Indicador de nivel de combustible

Ø Dimensión: 58 mm, Ø empotramiento: 52 mm.  
Pantalla retroiluminada.

N70701

10-180 ohms

31€  
70

N70702

240-30 ohms

31€  
70



### ⊕ Aforador para indicador de combustible

Aforador de indicador de combustible de 12 V, disponible en versiones de 10-180 ohmios y 240-30 ohmios. Fijación con 5 agujeros.

Impedancia (Ohm)	10-180	240-30
200	N70703 51,00€	N70709 51,00€
250	N70704 53,60€	N70710 53,60€
300	N70705 56,20€	N70711 56,20€
400	N70706 65,00€	N70712 65,00€
480	N70707 71,40€	N70713 71,40€
580	N70708 76,30€	N70714 76,30€



### Indicador carburante WEMA

Dimensiones : Ø Exterior 62mm. Empotramiento: Ø 52mm. Profundidad 60mm. R: 0 - 180 ohms. Esfera insensible a la corrosión y fácil de instalar. Entregado sin aforador y brida de instalación.

N70600 ..... 45,00€



### ⊕ Aforador para indicador carburante WEMA

Para todos los combustibles, rosca de 1"1/4, Ø 38 mm entregado sin brida roscada de fijación. Puede utilizarse como aforador de agua, gasolina o gasóleo. Altura del cabezal, calibre instalado: 15 mm. Aislado del suelo. R : 0 - 180 ohmios, 12 V.

N70620 200 mm	57,00€
N70625 250 mm	60,00€
N70630 300 mm	65,00€
N70640 400 mm	72,00€
N70650 500 mm	79,00€
N70660 600 mm	89,90€
N70670 700 mm	102,00€
N70680 800 mm	122,00€



### Aforador "Gobius" Agua / Combustible

Aforador con ultrasonidos para indicación de nivel de agua o fue. Se instala fácil y rápida (30min) sin agujeros. Entregado en kit completo : 3 aforadores, unidad de control y un repetidor (4 niveles de indicación), adhesivo, cables de conexión e instrucciones de montaje. Adaptado para los siguientes materiales: PE (2-12mm) - Poliéster (4-8mm) - Inox (1-3mm) - Aluminio (2- 5mm) - Acero (1-3mm). La unidad de control puede conectarse a un indicador analógico estándar 10-180 Ohms - 240-33 Ohms o 4-20mA

N69990 12 o 24V-40 mA ..... >390,00€



### Aforador "Gobius Pro" Bluetooth Agua / Combustible

Fácil de instalar, la sonda de nueva generación Gobius Pro se fija por fuera de los depósitos sean metálica o plásticas y permite medir el nivel cualquiera que sea el líquido (agua, combustible).

Transmite las informaciones vía bluetooth a todo smartphone Android e IOS y también puede alimentar un testigo (incluido) o buzzer así que un relé (2 salidas digitales, on/off).

Posibilidad de acoplar hasta 9 sondas sobre el mismo depósito.

N69992 Pack 1 sonda ..... >259,00€

N69991 Pack 3 sondas ..... >549,00€



### Collarín de instalación para aforador WEMA

Collarín de montaje y de conversión en el tanque.

N70700 ..... 10,00€



### Indicador de nivel carburante VEETHREE

Ø exterior 60,5mm, Ø empotramiento 54mm, iluminación periférica. R : 240 - 33 ohms.

N69944 Negro ..... 49,60€

N69914 Blanco ..... 52,00€

N69966 Lido Pro ..... 79,00€

Modelo con embellecedor inox pulido. Tratamiento anti-vaño.

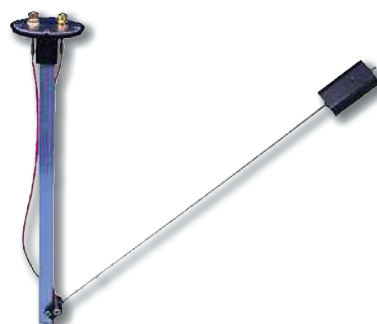

### ⊕ Indicador de nivel carburante 12V VEETHREE

Fijación estándar SAE de 5 agujeros. Ajustable para alturas de depósito de 100 a 600 mm. Puede montarse en depósitos metálicos (acero inoxidable, aluminio) gracias al cableado eléctrico con tierra aislada. R : 240 - 33 ohmios.

N69916 ..... 60,00€

# EQUIPAMIENTO PERIFÉRICO

## Bocinas

### Bocina eléctrica



**T10498** Simple tono **MINI PRECIO** **29,90€**  
Tapa de plástico ABS. 110 dB, 12 V - 4,5 A. Se suministra con placa de montaje de acero inoxidable, para montaje empotrado o en tubo.



**T10508** Simple tono **42,50€**  
En inox. 105 Db, 12V.



**T10497** Doble tonos **92,00€**  
Agudos + graves, 115 Db, 12V. L 195 x A 114 x A 95 mm. ABS cromado y bocina de acero inoxidable. Se suministra con relé.

### Bocina eléctrica

Bocina eléctrica 12V.



**T10495** Estándar **58,90€**  
Bloque de acero inoxidable y bocina de plástico, 1 tono bajo, 105 dB. Dim 215 x 95 mm.



**T10500** Todo inox **95,40€**  
Bloque y bocina de acero inoxidable 304. 1 tono grave, 115 dB, Dim 400 x 130 mm.

### Bocina eléctrica MARCO



Bocina eléctrica 12 V, trompa latón cromado L : 500 mm, 118 dB.

**T10485** **149,50€**

### Botón pulsador VETUS



Para bocina eléctrica o con compresor (15A máx), 12 o 24V. ø empotramiento: 31 mm, ø total: 38 mm. Estanqueidad IP 67.

**T10496** **39,90€**

## Limpiaparabrisas

### Limpiaparabrisas completo

Motor 12V, ángulo 90°, eje ø9 mm L: 30mm. Brazo regulable de 165 a 275mm, escobilla 275mm.

**T11101** **88,00€**



### Escobilla limpiaparabrisas

En acero inoxidable

**T11112 L : 280 mm** **11,20€**

Compatible T11101

**T11122 L : 350 mm** **14,00€**

### Motor limpiaparabrisas

Motor de 12V-30W. 2 velocidades, autoparking a la derecha o a la izquierda. 3 ángulos de barrido (60, 80 y 110°). Conexión tipo RW: conexión dentada recta de ø16 mm. Acabado de pintura epoxi beige. Eje L : 50 mm. Compatible con los brazos y escobillas VETUS.

**T11126**  
**49,00€**



## Funda y arnés motor FB



### Funda motor FB

Fundas de protección para motor fabricadas 100% poliéster alta resistencia impermeable de color gris. Cabo de fijación y bolsa de almacenamiento incluida. No usar como bolsa de transporte.

Ref.	Motor (CV)	Dimensiones L x A x A (mm)	
M54665	2-5	40x25x32	14,00€
M54666	2-15	48x27x35	14,90€
M54667	10-45	55x33x45	15,40€
M54668	30-90	63x35x50	19,90€
M54669	70-150	73x40x65	21,50€
M54670	115-225	75x45x75	24,20€
M54671	150-300	90x60x80	27,60€



### Funda motor FB completa

Fundas de protección completas ideales para el almacenamiento e invierno de tu motor fueraborda. Fabricación en poliéster 300D resistente a los UV y que rechaza el agua. Color: gris.

Ref.	Talla	Altura (cm)	Diámetro (cm)	
M54675	S	125	140	21,00€
M54674	M	150	160	22,50€
M54676	L	145	180	24,30€
M54679	XL	170	200	27,80€
M54677	XXL	190	225	36,00€



### Fundas motor extensibles FENDRESS

**M54640L2** Small..... **29,90€**

Marino 35 x 15 x 15 cm

**M54641L2** Medium.. **37,90€**

Marino 40 x 25 x 25 cm



En tejido extensible



### Arnés para motor

Con asa superior, universal para todos los motores.

**T50704** Motor <35Kg..... **19,40€**

**T50702** Motor <50 Kg.... **23,40€**

### Funda hélice fosforescente



Funda de color naranja fosforescente ideal para la protección de la hélice y la visibilidad del motor en el momento del transporte por carretera sobre remolque. Dim: 54 x 50 cm.

**M54678** ..... **12,40€**





**CÓMO ELEGIR LA BUENA DIMENSIÓN:** Factor "Z" = suma de la longitud de los estabilizadores utilizados dividida por la anchura total del espejo de popa. El factor "Z" corresponde a la elección de longitud del estabilizador Interceptors. Factor Z para una eficacia mínima: 0,3. Factor Z para una eficacia normal: 0,6. Factor Z para una eficacia excelente: 0,9. Es aconsejado utilizar en el cálculo el factor Z: 0,6



**PREMIUM**

### Kit estabilizadores automáticos ZIPWAKE

El sistema de control dinámico ZIPWAKE Series "S" propone un conjunto de estabilizadores a la vanguardia de la tecnología. La concepción del sistema permite un control preciso, amigable e intuitivo de la escora y del balanceo en navegación. La serie "S" ZIPWAKE, ajustará automáticamente los diferentes parámetros para reducir la resistencia en marcha y optimizar así el rendimiento y el confort a bordo hasta una velocidad de 60 nudos. El sistema elimina automáticamente el balanceo y permite la estabilidad del barco en plato y la ejecución de curvas equilibradas gracias al sensor giroscopio integrado y de su GPS. Todas las informaciones de corrección son visibles en tiempo real en la pantalla color "TFT" de 2.4" y el ajuste en navegación puede también ser controlado manualmente gracias al mando. Entregado en kit que incluye: unidad de distribución, 2 placas estabilizadoras Interceptor, cables y mando.

**ZIPWAKE**

Ref.	Modelo	Dimensiones (mm)	Peso (kg)	
T70080	KB300 S	300	7	> 2240,00€
T70081	KB450 S	450	8.5	> 2480,00€
T70082	KB600 S	600	10.6	> 2915,00€



### Flaps eléctricos LENCÓ

Los flaps (o estabilizadores), aportan una diferencia significativa en la manejabilidad y rendimiento de las carenas motorizadas. Transforman radicalmente el pilotaje de los barcos a motor haciéndolo más dócil y rápido, aumentando la seguridad y reduciendo el consumo. Productos totalmente sumergibles y fabricados en materiales no corrosivos. Los modelos E (Edge Mount) están aconsejados para los espejos de popa con poca altura (comprendida entre 280 y 360 mm). Entregado en kit que incluye: pistones, placas estabilizadoras, cables eléctricos y accesorios de montaje (entregado sin conmutador).

Ref.	Modelo	Dimensiones (mm)	Eslora del barco (m)	
T70051	TT9X12	230 X 305	5 - 8	> 859,00€
T70060	TT12X12	305 X 305	5 - 8	> 885,00€
T70059	TT12X12E	305 X 305	5 - 8	> 1199,00€
T70052	TT9X18	230 X 460	7 - 10	> 919,00€
T70061	TT12X18	305 X 460	8 - 12	> 989,00€
T70062	TT12X18E	305 X 460	8 - 12	> 1089,00€
T70063	TT12X24	305 X 610	12 - 15	> 1159,00€
T70054	TT9X30	230 X 765	10 - 16	> 1199,00€



**MINI PRECIO**

### Hidrofoil fueraborda

Mejora la flotabilidad y ajusta el equilibrio de la embarcación. Corrige la desviación y disminuye el consumo. Mejora la estabilidad a gran velocidad. fijación sencilla de 2 aletas en las platinas anti cavitación de todos los motores fueraborda. Entregado con tornillo de fijación.

T78031  
Para motores < 50 CV  
**20€<sub>90</sub>**

T78032  
Para motores > 50 CV  
**33€<sub>00</sub>**

### Comutador doble LENCÓ



T70070  
Versión estándar  
**>263,00€**



T70071  
Versión > 50 CV  
**>799,00€**



Compuesto, resistente a la corrosión.



### Estabilizadores fijos Smart Tabs NAUTICUS

Sin sistema hidráulico y sin interruptor eléctrico. Los Smart Tabs son totalmente automáticos y no requieren ninguna configuración del usuario durante la navegación. Los cilindros neumáticos de nitrógeno proporcionan un empuje constante a la parte trasera del barco manteniendo la placa de trimado bajada durante la aceleración. Aumenta la estabilidad y el rendimiento a altas velocidades.

T70090 SX 30.....	209,00€
Para motor < 40 CV	
T70091 SX 40.....	209,00€
Para motor 40>50 CV	
T70092 SX 60.....	209,00€
Para motor 60>135 CV	
T70093 SX 80.....	209,00€
Para motor 135>240 CV	

MOTOR

# EQUIPAMIENTO PERIFÉRICO

## Soportes motor FB

### Soporte articulado aluminio



**T50000** Motor < 30 kg  
**188,00€**  
Modelo ligero, movimiento ayudado por muelle inox. Tornillería inox. Movimiento del eje 300 mm.



**T50020** Motor < 35 kg  
**203,00€**  
Movimiento ayudado por muelle inox. Tornillería inox. Movimiento del eje 300 mm



**T50025** Motor < 40 kg  
**384,00€**  
Muy robusto. Tornillería inox. Recorrido 310 mm de 7° a 30° positivo o negativo. Posición ajustable para diferentes ángulos de espejo de popa.



**T50030** Motor < 50 kg  
**399,00€**  
Recorrido de 260 mm.

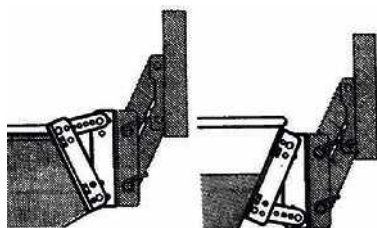

### Adaptador espejo de popa inclinado para soportes articulados

Para adaptar soportes T50000 y T50020 en espejos de popa inclinados. Regulable de 5° a 30° por pasos de 5°.

T50100 ..... **80,70€**

## Accesorios diversos fueraborda

### Alargador de caña

De tubo de aluminio con puño acelerador de goma, parada motor en el puño. Muy útil en las pequeñas embarcaciones o neumáticas. Adaptable en asas Ø máxi 40 mm.

T50705 60 cm - Fijo..... **30,40€**

T50710 60 a 100 cm - Telescópica..... **38,00€**

### Soporte basculante inox

Regulable. Tablero de plástico termo-formado.



**T50670** Motor inferior a 20 kg  
**220,00€**  
Recorrido 270 mm



Inox



**T50672** Motor inferior a 30 kg  
**253,00€**  
Recorrido de 280 mm



### Pie acero inoxidable para soporte motor para balcón

T50013 ..... **16,80€**

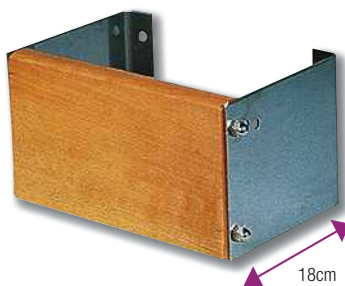

### Soporte motor fijo

Consola inox, tablero madera barnizada. Inclinable 3 posiciones. Motor hasta 30Kg, entregado sin tornillos de fijación.

T50015 ..... **116,00€**



PREMIUM

### Soporte motor para balcón PLASTIMO

Para el balcón de Ø 25 mm, hecho de poliamida reforzada con fibra de vidrio y tornillos de acero inoxidable. Compartimento para almacenar el cable. Se suministra con un cable de acero inoxidable de 90 cm (Ø 4,2 mm). Para motor de 5 CV máx. (carga máx.30 kg). Entregado sin el refuerzo de acero inoxidable.

<b>T50011</b> Blanco	<b>T50016</b> Gris
<b>53€</b>	<b>53€</b>

### Soporte motor para balcón



**T50012** Plástico ..... **22,70€**  
Para balcón Ø 22 o 25mm.  
Entregado sin pie inox



**T50010** Madera ..... **72,00€**  
Para balcón Ø 22/25/30 mm.  
Dimensiones 190 x 210mm.  
Con pie inox



### Protector espejo de popa

En plástico negro. Longitud alto 270mm, bajo 250mm, apertura 70mm, altura 100mm

T50110 ..... **11,00€**



### Enganches del motor

T50715 Estándar, el par ..... **19,60€**

T50718 Yamaha/Mariner, el par ..... **19,60€**

# PERIFÉRICOS MOTORES, DEPÓSITOS Y FILTRADOS

## Tubo de escape y refrigeración motor

**CALIDAD PRECIO**

### Escape "Waterlock" VETUS

Escape "Waterlock" con entrada orientable y salida fija. Capacidad: 4,3L. Dimensiones: L 372 x P 110 x A 211 mm.

- T09240 Ø int 40 mm..... 189,00€
- T09245 Ø int 45 mm..... 199,00€
- T09250 Ø int 50 mm..... 199,00€



### Escape "Waterlock"

Escape "Waterlock" con entrada y salida fija.

	Ref.	Volumen (L)	Diámetro (mm)	Dimensiones A x L x P (cm)	
A	T09283	7	40.5-45.5-50.5	48.5 x 15 x 22	82,50€
B	T09282	9	50-60-75	48 x 14 x 26	86,00€



**MINI PRECIO**

### Racores orientables VETUS

Racor orientable para escape VETUS tipo LP, LSS y NLP.

- T09246 ø 40 mm..... 12,90€
- T09247 ø 45 mm..... 12,90€
- T09248 ø 50 mm..... 12,90€



### Racor multidímetro

- T09537 Ø 13 a 38 mm..... 19,00€
- T09538 Ø 32 a 60 mm..... 24,60€



### Codo anti-sifón con válvula VETUS

Permite evitar retornos de agua que podrían averiar el motor. Ø 13 a 32 mm.

- EC202 ..... 142,00€



### Racor multidímetro VETUS

- T09535 13 a 38 mm..... 24,10€
- T09536 30 a 60 mm..... 33,90€



### Salida de escape acero inoxidable

- T09290 Ø 40 mm..... 83,00€
- T09291 Ø 45 mm..... 99,90€
- T09292 Ø 50 mm..... 108,00€



### Salida de escape plástico con válvula VETUS

- T09296 40 mm..... 43,90€
- T09297 45 mm..... 44,90€
- T09298 50 mm..... 55,00€
- T09299 75 mm..... 105,00€



### Válvula de escape

Estas válvulas de escape impiden la entrada de agua hacia el motor, en marcha atrás o por el efecto de las olas. Cerradas cuando el motor no funciona, se abren bajo la presión de los gases. Fabricadas en neopreno grueso. Entregadas sin abrazaderas.

- T09501 2", para tubo de Ø 50 mm ..... 24,00€
- T09503 3", para tubo de Ø 75 mm ..... 28,00€



### Tubo de escape

Tubo de escape de alta calidad extremadamente flexible. Conviene a las líneas de escape, pero también para el enfriamiento. Conforme a los estándares SAE J 2006:2003 R2 (aprobado LLOYD'S REGISTER & RINA). Insensible a los hidrocarburos y muy resistente. Temperatura de utilización: -30°C/+100°C, presión de trabajo: 3 bares (presión máxima: 9 bares) 5 años de garantía. Precio vendido a metro.

Ref.	ø int (mm)	Esp. (mm)	Peso (Kg/m)	Radio de curvatura (mm)	
T09440	40	4	0.92	40	35,90€
T09445	45	4	1.1	45	36,90€
T09450	51	5	1.16	51	42,30€
T09456	60	5	1.52	66	43,80€
T09476	76	5	1.95	76	51,80€



### Filtro de agua

Filtro de agua para refrigeración motor.

- T10150 Ø 19-25 mm / 3/4" - 1" ..... 67,00€
- T10151 Ø 32-38 mm / 1" ¼ - 1" ½ ..... 67,00€

**67,00€**

**67,00€**



**MINI PRECIO**

### Filtro de agua Tipo 140 VETUS

Filtro de agua de gran capacidad, inspección sin tener que desmontar. Limpieza sencilla y rápida. Este filtro debe ser instalado por encima de la línea de flotación.

- T10152 50 L/min ..... 114,50€
- Tubo ø 12,7 mm; Capacidad máxima 50L/mn; útil: 23 L/mn
- T10154 80 L/min ..... 117,00€
- Tubo ø 15,9 mm; Capacidad máxima 80L/mn; útil: 35 L/mn
- T10156 120 L/min ..... 117,00€
- Tubo ø 19,1 mm; Capacidad máxima 120L/mn; útil: 51 L/mn

**PREMIUM**



### Filtro de agua tipo 330 VETUS

Filtro de agua de gran capacidad, inspección sin tener que desmontar. Limpieza sencilla y rápida. Este filtro debe ser instalado por encima de la línea de flotación.

- T10157 120 L/min ..... 146,00€
- Tubo ø 19mm
- T10158 210 L/mn L/min..... 146,00€
- Tubo ø 25mm

**PREMIUM**



### Accesorio filtro de agua VETUS

- T10153 Tapa + junta ..... 20,90€
- Para tipo 140
- T10159 Tapa + junta ..... 29,90€
- Para tipo 330
- T10155 Llave de filtro..... 22,20€
- Para tipo 330



MOTOR

# PERIFÉRICOS MOTORES, DEPÓSITOS Y FILTRADOS

## Bomba de agua



En tu tienda AD, unas guías de selección están a tu disposición para determinar y pedir rápidamente la referencia que se adaptada a tus necesidades si esta última no figura más abajo.

CALIDAD  
PRECIO



## Turbina para bomba de agua estándar

Gama de turbinas adaptables para bomba de agua.

Ref.	Marca	Modelos Motor	
T66121	BMW	D7 - D12 - D20	21,10€
T66116	BMW	D35 - D50	21,00€
T66107	BMW	B130	30,60€
T66110	BETA MARINE	B3KC1, BZ482, BD662/772	45,90€
T66100	IVECO AIFO	803 M - 8035	19,90€
T66116	IVECO AIFO	M20 - M40	21,00€
T66107	IVECO AIFO	804M - 806M - 804IM/SM - CP3M - 8061M/MS	30,60€
T66313	MERCURISER	Todos los modelos	32,50€
T66359	MERCURISER	Alpha 1 - Generación 2 ( a partir del nº5D494549)	36,50€
T66107	PERKINS	499M - 4107M - 4108M - 4236 - 6354M - T6354 M	30,60€
T66106	PERKINS	4270M - 6305M - 6354L	31,60€
T66100	MARINER COUACH	C16D	19,90€
T66117	MARINER COUACH	RC6 - RC8 - RC15 - BD1 - BD2 - RC5 - RC7D - RC8D - RC9D - RC11D - RC12D - F110	26,00€
T66118	MARINER COUACH	BD4 - DX2 - DX4 - RC18D - RC25D - RC45D - RC55D - RC80D - RC140D - 90DS - 140DS - F105	36,00€
T66100	VOLVO	MD1 (Nº av. 14015), MD2 (Nº antes 4210) (803729)	19,90€
T66106	VOLVO	MD29A - MD32A - AQAD30A - MD40 - AQAD40A	31,60€
T66107	VOLVO	MD21 - MD4 - AQD21A - MB36 - BB70 - AQ150 - 175 - 200 - 225 - 231 - 260 - 290 - 2003T	30,60€
T66108	VOLVO	MD21AB - AQ120B - AQ125A - AQ140A - AQ145A - AQ140A - AQ145A - BB30	67,60€
T66116	VOLVO	MD3B - MD17CD - AQ95 - AQ105 - AQ115A-B - AQ130 - 2030A-B - 2040 A-B	21,00€
T66121	VOLVO	MD5ABC - MD6B - MD7AB - MD11C - 2001 - 2002 - 2003	21,10€
T66129	YANMAR	2QM20 - 3QM30 - 3HM - 3HM35 - 2GM20F y 3GM30F con intercambiador	24,00€
T66100	YANMAR	YS8E - YSB8 - YS12E - YSB12 - YSM8 - YSM12 - 2QM15 - 2GM - 2GM20 - 3GM - 3GM30	19,90€
T66107	YANMAR	4JHE - 4JHTE - 4JHTE - 3JH2 - 3JH2E - 3JH2TE	30,60€
T66500	YANMAR	1 GM - 1 GM 10	27,30€
T66101	NANNI	FK3 - 2.60 - 3.90	23,50€
T66121	NANNI	FK2 - 2.40 - K.L.A	21,10€
T66107	NANNI	MB180 / 220 - 4.110 - 4.180 - 4.150 HE	30,60€
T66106	NANNI	4230 / 240 / 380 - 5300	31,60€
T66110	LOMBARDINI	LDW1503, 2004, 2004T	45,90€
T66110	VETUS DIESEL	K3 / 3D / 4, L2/3, M2.05, M2.04/C5/D5/O6	45,90€
T66111	YAMAHA	48, 55, 60, 40, C40, 50/F50, C55, P60, F60, 70	29,80€
T66112	YAMAHA	4A, 5C, 4, F4, 5	23,00€
T66119	YAMAHA	Ref Original 6E5-44532-00-00	41,20€
T66114	JOHNSON-EVINRUDE	8 4T, 9,9, 9,9/15 4T, 15	21,70€
T66113	SUZUKI	DF25/DF30, DF40/50, DT20-25-30-35-40-40C-60	36,50€
T66115	SUZUKI	DF90/100/115/140/150/175	39,40€
T66120	TOHATSU	40, 50	49,70€

PREMIUM



JABSCO

## Turbina para bomba de agua JABSCO

Gama de turbinas de serie, larga vida útil y capacidad excelente de autocebadura.

Ref.	Marcas	Modelos motor	
T67131	NANNI	2.40-2.40HE	38,80€
T67134	NANNI	3.110-4.110HE - 4.110L - 4.150HE - 4.180	50,10€
T67135	NANNI	4.230-4.240-4.380-5.300T-5250TDI-V8510	58,20€
T67138	NANNI	6.570-6.570T (con o sin turbo)	58,20€
T67130	PERAMA	Perama M20	38,80€
T67133	PERAMA	M50/60/80T Prima	45,30€
T67134	PERKINS	4.108-4.236	50,10€
T67138	PERKINS	6.305-6.354	58,20€
T67130	VOLVO diesel	MD1/A/B-MD6A/B-MD7A/B-MD2010-MD2020	38,80€
T67133	VOLVO diesel	MD3B-MD17C/D MD2030-2040	45,30€
T67131	VOLVO diesel	2001-2002-2003-2003T-MD2/2B-MD5/A/B/C	38,80€
T67135	VOLVO diesel	AQ(TA) MD30-31-40-41 TAMD 60 A/B/C AQ(TA)MD 70-100	58,20€
T67134	VOLVO gasolina	4.3-5.0-5.7-500A/B-501A-V6/V8	50,10€
T67133	VOLVO gasolina	AQ110-115A/B-130	45,30€
T67132	VOLVO gasolina	AQ170C 171A/C-175A	43,70€
T67136	VOLVO gasolina	4.3-5.0-5.7	85,60€
T67130	YANMAR antes 1997	YS8, 12 2GM, 2GM20, 3GM-2QM15, 20	38,80€
T67134	YANMAR después 1997	3JH-4JH	50,10€
T67135	YANMAR después 1997	4LH	58,20€
T67139	YANMAR después 1997	3GMF-3GM30F-2GM20F-3HM	71,00€

NEW

### Rejilla de ventilación

Plástico, en superficie.



Modelo	Color	Dimensiones (mm)	Cuadrado	Rectangular
Blanco		118 x 118	P70112 9,90€	-
		236 x 118	-	P70114 14,90€
Negro		118 x 118	P70113 9,90€	-
		236 x 118	-	P70115 14,90€



### Ventilador de mampara OCEAN TECHNOLOGIES

Cuerpo de nilón robusto y silencioso. Forma de caracol 200 x 165 x 195 mm. Entrada: 72 mm - Salida: 72 mm. Para tubo diam. 70 & 76 mm.

T10418 ..... 69,90€

MINI PRECIO



### Ventilador ATTWOOD

Ventilador de sentina en línea de alto rendimiento, asegurando una ventilación perfecta de los compartimentos motores, cocinas, sentinas y cuartos de baño. Cuerpo plástico blanco, para tubo ø76 mm. Motor estanco y dispositivo antichispa. Flujo: 200 m³/h, Alimentación 12 V, consumo 2.6 A.

T10416

36€  
00



Funcionamiento continuo



### Manguera de circuito interno

**Tubo cristal reforzado:** tubo de calidad alimentaria reforzado, muy robusto. Temperatura de servicio : -10°C/+60°C, presión máxi : 10 bares.

**Tubo anillado gris:** tubo flexible y robusto. Acepta un radio de curvatura muy cerrado. Se utiliza para ventilación y paso de cables.

**Tubo espiras acero:** tubo transparente muy flexible fabricado por monoextrusión. Gran resistencia a la curvatura, soporta hasta 65°C. Calidad alimentaria. Autorizado para el contactos de productos alimentarios. Temperatura de servicio: -10°C/+60°C, presión máxi : 10 bares.

E08270 70 mm ..... 19,50€  
E08276 76 mm ..... 20,90€

### Insonorización



### Espuma de aislamiento VETUS

Gama de espumas de aislamiento de calidad profesional, basada en 2 espumas aislantes: Sonitech y Promotech. Las 2 espumas poseen excelentes capacidades de reducción del ruido. Todas las espumas miden 100 x 60 cm y incluyen una superficie trasera autoadhesiva para una instalación fácil.

**Sonitech:** densidad 30 kg / m³, resistencia al fuego BS4735 (equivalente M1)

**Promotech:** densidad 94.7 kg / m³, resistencia al fuego BS476 Class 0 (equivalente M0) que representa la clasificación al fuego más exigente en el mercado hoy en día.

	Ref.	Modelo	Espesor (mm)	Densidad (Kg/ m³)	Peso (Kg)	
A	T05040	Sonitech ligero	20	30	0.4	39,90€
A	T05041	Sonitech ligero	40	30	0.7	52,00€
A	T05042	Sonitech simple	35	30	3.6	71,00€
B	T05043	Promotech simple	35	94.7	4.9	95,00€

### Accesorios espuma de aislamiento VETUS

T05044

Por 15

19€  
90

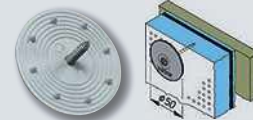

Ideal para facilitar la instalación de láminas, especialmente en soportes horizontales o para láminas pesadas. (Tornillos no suministrados) Por 15.

T05045

Cinta adhesiva de aluminio

21€90



Permite unir las láminas para garantizar un aislamiento acústico óptimo. 50 mm x 30 m.

PREMIUM

### Combustible Alkylate



### Combustible Aspen 2

Gasolina alkylate para motores de 2 tiempos, que se vende premezclada al 2% con aceite 100% sintético. Aspen 2 prácticamente no contiene sustancias nocivas, como benceno e hidrocarburos aromáticos. Además de mejorar el entorno de trabajo del usuario y reducir las emisiones contaminantes, el motor se mantiene más limpio. El combustible puro minimiza los residuos de carbono y los depósitos en los componentes del motor, lo que proporciona un funcionamiento más suave y eficiente. Como resultado, el motor es más fácil de arrancar. Además, el combustible resiste mejor el almacenamiento a largo plazo.

T61600ES 1L  
>6,90€

T61601ES 3L  
>20,00€

T61602ES 5L  
>31,00€



### Combustible Aspen 4

Gasolina alkylate para motores de 4 tiempos. Aspen 4 prácticamente no contiene sustancias nocivas, como benceno e hidrocarburos aromáticos. Además de mejorar el entorno de trabajo del usuario y reducir las emisiones contaminantes, el motor se mantiene más limpio. El combustible puro minimiza los residuos de carbono y los depósitos en los componentes del motor, lo que proporciona un funcionamiento más suave y eficiente. Como resultado, el motor es más fácil de arrancar. El combustible también resiste mejor el almacenamiento a largo plazo.

T61605ES 1L  
>6,90€

T61606ES 3L  
>20,00€

T61607ES 5L  
>31,00€

NEW

MOTOR

# PERIFÉRICOS MOTORES, DEPÓSITOS Y FILTRADOS

## Depósitos

MINI PRECIO



### Depósitos plástico

Depósitos plástico, conforme normas CE, funcionamiento horizontal. Indicador de nivel óptico, por banda transparente en los modelos 24L y 29L. Aforadores mecánicos opcionales. Salida ø 8 mm.

T60060 12 L.....	25,90€
Dim: L 400 x A 280 x A 170 mm	
T60061 24 L.....	36,30€
Dim: L 460 x A 340 x A 230 mm	
T60062 29 L.....	49,20€
Dim: L 510 x An 365 x Al 230 mm	

### Accesorios depósitos plástico

T60063 Tapón de recambio..... 12,10€  
Para los modelos T60060, T60061 y T60062

T60064 Tapón aforador mecánico  
20,30€  
Para el modelo T60060

T60065 Tapón aforador mecánico  
21,40€  
Para el modelo T60061 y T60062

### Grifo carburante

Grifo para carburante en latón cromado. Entregado con estribo de fijación, eje para instalación mando a distancia y racores rosca ø10mm. Asegurar la estanqueidad de los racores con LOCTITE 577 (B10023).

T60086 ..... 36,00€

### Depósito plástico SCEPTER

Depósito de plástico, tapón con puesta al aire libre protegida, indicador de nivel y salida para empalme de ¼ NPT."

CALIDAD PRECIO



T60038 12 L  
86,00€  
Dim. : L 410 x l 195 x A 260 mm



T60030 25 L  
98,80€  
Dim. : L 546 x l 355 x A 225 mm

MINI PRECIO

### Depósitos combustibles

Plástico reforzado contra los golpes

E00030 5 L.....	10,90€
E00031 10 L.....	14,90€
E00032 20 L.....	21,70€

CALIDAD PRECIO

### Depósitos combustible fijo

Depósito en eltex homologado CE. Kit con racor y soportes en opción.

T60083 42 L.....	125,00€
L50 x A33 x P35cm	
T60084 55 L.....	149,00€
L65 x A33 x P35cm	
T60085 70 L.....	162,00€



NEW

### Depósito sobre ruedas

Depósito + dispensador de 59 L sobre ruedas. Plástico muy resistente, manguera de travase de 3m y bomba con soporte, ruedas de 140mm, válvulas mecánicas de doble cierre para evitar fugas. Dimensiones: L 900 x A 390 x A 390 mm.

T60039 ..... 199,00€

### Depósitos "Heavy Duty"

Depósito en polietileno reforzado de alta densidad. Pico de vertido sin goteo con válvula de llenado rápido y tubo de drenaje para un caudal uniforme y sin salpicaduras. Tapón con cierre de seguridad para niños.



T60051 5 L  
15,90€

T60052 10 L  
19,90€

T60053 20 L  
21,90€

### Recambios depósitos combustible fijo

T60092 Kit racor ..... 31,70€  
Compuesto por: 1 racor roscado recto, 1 racor roscado a 90° ø 38-50-60 y 2 juntas.

T60101 Soporte - modelo universal ..... 40,50€  
4 clips de sujeción con correas (modelo universal)  
4 cables para caja de control adicional.

### Periféricos depósitos

#### Embudo

T60014 Flexible..... 7,00€  
ø 150 mm. Entregado con flexible

T60006 4 piezas ..... 7,60€  
ø 120-100-70 y 50 mm.

T60003 Barra estabilizadora. ø 140 mm..... 18,90€  
Se suministra con manguera.

MOTOR

### Jerrycan gasolina SCEPTER

Gama de jerrycanes en polietileno alta densidad, especiales para combustible y extremadamente robustos. Tapa con seguro para niños. Boquilla de llenado flexible que permite un caudal perfecto y sin salpicaduras.

T60020  
5 L  
14€  
50

T60021  
10 L  
18€  
90

T60029  
20 L  
28€  
60



### Jerrycan gasoil SCEPTER

Gama de jerrycanes en polietileno alta densidad, especiales para combustible y extremadamente robustos. Tapa con seguro para niños. Boquilla de llenado flexible que permite un caudal perfecto y sin salpicaduras.

T60032  
20 L

30€  
60



T60033  
20 L - Formato militar  
36€  
00

PREMIUM

## Periféricos depósitos



PREMIUM

**ADINFO** Gasolina, fuel, vino, ron. Fácil de utilizar.

### Bomba de traslado con bola

Transvasa el líquido de un recipiente a otro utilizando el principio de los vasos comunicantes. Simple: una manguera, un empalme, una bola. Evita las manos sucias, cargar con bidones de 20 litros, las manchas de gasolina en la cubierta y en el mar. 5 segundos son suficientes para cebar el sifón, esperar y la operación está terminada. Suministrado con tubo de 1,70 m.

T60042 10 l/min ..... 22,00€  
T60041 30 l/min ..... 29,00€

### Bomba sifón

MINI PRECIO

Bomba universal de transvase. Diseñada para los carburantes, aceite y cualquier líquido no alimentario...

T60043 ..... 14,20€

**ADINFO** Filtra el agua y las impurezas

### Embudo SMARTECH

Embudo separador. Filtra las impurezas y el agua del combustible. Evita la presencia de agua que puede estropear su motor, sobre todo los de 4 tiempos, inyección directa.

T59990 Ø 150mm, 14,7 l/min ..... 57,40€  
T59992 Ø 220 mm, 18 l/min ..... 89,50€

## Racores y mangueras

### Racor carburante universal ATTWOOD

attwood

**ADINFO** Antisalpicaduras

Racor universal innovador, permitiendo evitar las salpicaduras que se producen en el momento de la conexión del depósito al motor (o al filtro decantadora). Entregado en kit completo macho (1/4" NPT/6.35mm) y hembra (5/16"/7.94mm - 3/8"/9.52mm).

T60501 ..... 29,90€

### Racores carburante

Marcas	Motor	
	Racor hembra	
Johnson Evinrude	T60520 ø8 mm	12,40€
	T60509 ø10 mm	12,60€
Honda	T60533 ø10 mm	21,50€
	T60523 ø10 mm	11,30€
Yamaha	T60506 ø8 mm	11,20€
	T60508 ø10 mm	9,90€
Suzuki ø13mm	T60504 ø8 mm	24,50€
	T60507 ø10 mm	17,90€
Suzuki ø11mm	T60526 ø10 mm	25,50€
	T60504 ø8 mm	24,50€
Tohatsu / Nissan	T60539 ø10mm	28,20€
	T60504 ø8 mm	24,50€
Suzuki DT4-DT65	T60542 ø8 mm	23,20€
	T60521 ø8 mm	28,20€
Suzuki DF25-DF140	T60510 ø10 mm	32,70€



CALIDAD PRECIO

### Cebador SIERRA

T60027 tubo Ø8mm ..... 20,30€  
T60028 tubo Ø10mm ..... 20,10€

## Mangueras carburante

Manguera para carburante conforme a la norma ISO 7840: 2013 A1 CE. Compatibles Gasoil y gasolina (con o sin plomo). Temperatura de utilización: -20°C/+80°C, presión de utilización: 10 bars (14 bares ø6-8-10 mm), garantía 5 años. Precio por metro.

Ref.	Diámetro interior (mm)	Diámetro exterior (mm)	Radio de curvatura (mm)	Peso (kg/m)	
T80542	6	14	30	0.26	8,20€
T80545	8	16	45	0.27	9,30€
T80547	10	18	55	0.3	9,90€
T80549	12	21	70	0.43	12,70€
T80550	16	25	90	0.5	14,20€
T09460	38	52	380	1.55	58,80€
T09470	51	65	500	1.95	66,00€

CALIDAD PRECIO



### Filtro gasolina FB

Filtro en línea universal.  
T10035 ø6 mm ..... 8,40€  
T10036 ø8 mm ..... 8,40€  
T10037 ø10 mm ..... 8,40€

ad-nautic.es

**ADINFO** ¡Protege tu depósito con facilidad!

### Antirrobo combustible VETUS

Impide introducir una manguera en el depósito. Montaje extremadamente sencillo. Para manguera de 38mm (1 1/2") y de 51mm (2") de diámetro interior. Resistente a la gasolina y al gasoil. Dimensiones: ø 55 x 72mm.

T09495 ..... 23,90€

### Manguera y cebador para depósito

Manguera ø8 mm.

T60007 2 mm ..... 24,70€

T60015 2,4 mm ..... 64,90€  
Modelo SIERRA

### Recambios para depósito

T60008 Manguera Ø 8 mm... 3,70€  
T60009 Bulbo de cebado... 9,80€

Depósito	
Racor hembra	Racor macho
T60520 ø8 mm ..... 12,40€	T60535 1/4" NPT ..... 15,60€
T60509 ø10 mm ..... 12,60€	T60532 ø10 mm ..... 31,90€
T60532 ø10 mm ..... 31,90€	T60534 1/4" NPT ..... 17,00€
T60530 ø10 mm ..... 13,40€	T60531 1/4" NPT ..... 19,80€
T60506 ø8 mm ..... 11,20€	T60536 1/4" NPT ..... 16,40€
T60508 ø10 mm ..... 9,90€	T60527 1/4" NPT ..... 26,60€
T60504 ø8 mm ..... 24,50€	T60525 1/4" NPT ..... 16,60€
T60507 ø10 mm ..... 17,90€	T60537 1/4" NPT ..... 11,20€
T60526 ø10 mm ..... 25,50€	T60543 1/4" NPT ..... 36,30€
T60504 ø8 mm ..... 24,50€	T60504 ø8 mm ..... 24,50€
T60538 ø10 mm ..... 19,90€	T60511 ø10 mm ..... 33,20€
T60542 ø8 mm ..... 23,20€	T60537 1/4" NPT ..... 11,20€
T60504 ø8 mm ..... 24,50€	
T60511 ø10 mm ..... 33,20€	

MOTOR

# PERIFÉRICOS MOTORES, DEPÓSITOS Y FILTRADOS

## Filtración

### Filtro separador para motores diesel RACOR

Los filtros/separadores Racor aseguran una separación al 100% irreversible gracias a los elementos de filtrado Aquabloc que confieren longevidad a las piezas importantes, una mejor combustión, disminución de los gases del tubo de escape y ahorro de carburante. Prever un filtro cuyo caudal máximo sea superior un 30% más que el caudal del motor. Si le falta información sobre el caudal de su motor, puede utilizar la fórmula siguiente: potencia (CV) x 1,25 caudal = l/h.

Ref.	Tipo	Caudal Máximo(L/h)	Ø rosca	Dimensiones (mm)	
A T09923	120 R	57	1/4"	145 x 81 x 81	172,00€
B T09924	230 R	114	1/4"	229 x 102 x 102	230,00€
C T09930	500 FG	227	3/4"	286 x 368 x 241	313,00€
D T09932	900 FG	341	7/8"	559 x 406 x 209	474,00€

### Elemento filtrante para filtro separador motor diesel RACOR

Ref.	Tipo	Caudal máximo (L/h)	
T09925	120 R - 30µ	57	41,60€
T09926	230 R - 30µ	114	44,10€
T09936	500 FG - 30µ	227	18,60€
T09931	501 FG - 10µ	227	14,50€
T09937	900 FG - 10µ	341	25,80€
T09934	900 FG - 30µ	341	21,80€
T09938	1000 FG - 10µ	681	29,50€
T09935	1000 FG - 30µ	681	24,60€

### Filtro separador para motores gasolina RACOR

Aconsejado para los motores Yamaha-Suzuki-Mercuriser-Johnson-Evinrude-Mercury. Prever un filtro cuyo máximo caudal sea un 30% superior al caudal máximo del motor.

Ref.	Tipo	Potencia máxima (CV)	Caudal máximo (L/h)	Ø rosca	Dimensiones (mm)	
A T09910	Type 025 RAC02	100	95	1/4	109 x 57 x 53	175,00€
B T09907	Type 120 RAC01	130	114	1/4	166 x 81 x 81	171,00€
C T09912	Type 320 RAC01	250	227	1/4	222 x 102 x 102	173,00€
D T09904	Type 660 RAC01	400	340	3/8	279 x 106 x 106	227,00€

### Elemento filtrante para filtro separador para motores gasolina RACOR

10µ.

Ref.	Tipo	Caudal máximo (L/h)	
T09911	Para filtro tipo 025 RAC02	95	70,70€
T09908	Para filtro tipo 120 RAC01	114	50,20€
T09913	Para filtro tipo 320 RAC01	227	42,20€
T09905	Para filtro tipo 660 RAC01	340	50,90€

### Filtro decantador gasolina tipo OEM

Filtro de sustitución para Mercruiser, Honda, Suzuki, Yamaha y otros. Caudal 340L/h Entregado con cartucho de gran capacidad y 2 tapones 1/4" NTP

T09915 ..... 68,40€

### Cartucho para filtro separador gasolina tipo OEM

Cartucho de recambio de alta capacidad para filtro separador de gasolina.

T10058 ..... 16,80€

### Filtro gasoil Purflux CN135

T60544 ..... 27,70€

### Filtro decantador

Filtro decantador de nueva generación sin cartucho. Funciona sobre el principio de la coalescencia de la materia.

Ideal para motores de gasolina y diesel, compatible con el etanol, tazón y tapa en termoplástico 100 % reciclable, tornillería acero inoxidable, racores orientables. Desmontaje y limpieza fácil, capacidad de decantación constante durante todo el año. Entregado con 4 racores, fabricación europea

T09917 Modelo pequeño ..... 75,00€  
Caudal 50L/H, motores < 45cv.

T09916 Modelo grande... 143,00€  
Caudal 160L/H, motores < 350cv.

T10040 ..... 72,80€

### Filtro decantador gasoil

Caudal 50 l/h máx. Entregado sin racor. Este filtro decantador tiene una bola transparente que permite visualizar la presencia de agua y verificar la limpieza del filtro. Es aconsejable cambiar el filtro una vez al año. Caudal max. 180 l/mm.

T10040 ..... 72,80€

### Filtro de aceite y de combustible adaptables

T10043 Racor baño 8 mm, juego de 2 ..... 16,20€  
T10044 Racor baño 10 mm, por 2 ..... 16,20€  
T10045 Racor recto 8 mm, por 2 ..... 11,50€  
T10046 Racor recto 10 mm, por 2 ..... 14,70€  
T10042 Cubeta de repuesto ..... 16,30€

### Filtro decantador FB

Filtro decantador con tazón transparente e indicador de presencia de agua, preconizado para los motores gasolina FB > 70 CV.

Entregado con conectadores en latón de 7 mm y llave de desmontaje. Compatible carburantes etanol.

Débito(Flujo) máximo: 110 tipos de L/H

Dimensiones: 210 mm x 130 mm

Filtración: 10µ



T09918  
**94€40**

### Filtro de recambio para decantador FB

Filtración: 10µ, suministrada con junta tórica.

T09919 ..... 15,80€

### Racor RACOR NPT Cónico recto

T09950 1/4" - 8 mm ..... 6,70€  
T09951 1/4" - 10 mm ..... 6,70€  
T09955 3/4" - 10 mm ..... 67,00€  
T09961 7/8" - 12 mm ..... 87,00€

### Racor BSP Cilíndrico recto

T10030 1/4" - 8 mm ..... 3,70€  
T10031 1/4" - 10 mm ..... 3,70€  
T10032 1/4" - 12 mm ..... 3,90€  
T10033 3/8" - 10 mm ..... 5,20€  
T10034 3/8" - 16 mm ..... 4,80€

### Racor NPT Cónico acodado 90°

T09957 1/4" - 8 mm ..... 15,30€  
T09958 1/4" - 10 mm ..... 17,50€



## Aceites y grasas

### Aceite 2T IGOL

Aceite para motores fuera borda de 2 tiempos con refrigeración por agua. Certificados BIA. Oficialmente aprobado TC - W3 por el National marine Manufacturers Association (NMMA). Producto coloreado para detectar su presencia en el combustible. Mezclar a la gasolina al 1 ó 2 % según indicaciones del fabricante. NMMA TC-W3 N° RL 50391C y API TD

T61105 1 L.....	14,20€
T61110 2 L.....	22,60€
T61111 5 L.....	63,90€

### Aceite extrema presión IGOL

Aceite especial para colas de motores fueraborda e intraborda Z-Drive.



T61235 250 mL 8,00€ SAE90	T61236 1 L 16,80€ 75W90	T61205 2 L 28,00€ Hypoid 80W90
------------------------------------	----------------------------------	---

### Aceite para cola SIERRA

Aceite especial para colas de motores fueraborda e intraborda Z-Drive. 946 ml. Funciona con la bomba T61550.



T61237 Premium 80W90 24,80€	T61238 Hi-Performance 75W90 30,60€
-----------------------------------	--

### ⊕ Bomba para aceite de cola

Específicamente adaptado al bidón T61237 y T61238. Entregado con tubo OMC/Mercury.

T61550 .....	19,20€
--------------	--------

### ⊕ Bomba para aceite de cola

T61552 Para motores Yamaha, Honda y Tohatsu ..	16,20€
--	--------

T61554 Suzuki .....	19,00€
---------------------	--------

### Aceite sintético 4T - 15W50 IGOL

Lubricante de tecnología sintética para motores intraborda, de gasolina o diésel, turboalimentados o no. ACEA A3/B3, API SL/CF. 2 L.

T61050 .....	33,00€
--------------	--------

### Aceite 4T sintético - 25W40 IGOL

Lubricante de base sintética. Nueva generación para motores de gasolina fueraborda e intraborda, que cumple con la especificación NMMA FC-W.

T61032 2 L.....	34,90€
T61033 5 L.....	68,90€

### Aceite sintético 4T - 10W30 IGOL

Lubricante de tecnología sintética para motores fueraborda de gasolina. ACEA A3/B3, API SL/CF

T61030 2 L.....	32,70€
T61031 5 L.....	55,40€

### Aceite 4T mineral - 15W40 IGOL

Lubricante mineral para motores diésel e inversores. ACEA A3/B3, API SJ/CF

T61060 2 L.....	23,80€
T61062 5 L.....	49,80€

### Aceite 4T sintético - 10W40 IGOL

Lubricante de tecnología sintética para motores fueraborda e intraborda gasolina o diésel, turboalimentados o no. ACEA A3/B3 / API SL/CF

T61051 2 L.....	22,90€
T61052 5 L.....	55,20€

### Aceite MARINA SAE30 IGOL

Aceite monogrado para motores marino, especialmente estudiada para los motores gasolina/diésel sobrealimentados o no, y para los motores de generadores. Especificación ACEA E2, API CF, BAUDOUIN SMB 2.

T61102 5 L.....	51,40€
-----------------	--------

### Aceite de dirección hidráulica ULTRAFLEX

Aceite especialmente formulado para las direcciones hidráulicas Ultraflex.

T71719 Bidón de 1 litro .....	30,30€
-------------------------------	--------

### Aceite transmisiones hidráulicas IGOL

Aceite para transmisiones hidráulicas, pistones, flaps, etc.

T61311 5 L.....	38,70€
-----------------	--------

### Aceite ATF 430 IGOL

Aceite para inversor (G. M. DEXRON III H MERCON).

T61215 1 L.....	17,10€
T61217 5 L.....	64,70€

### Aceite Náutico 9X IGOL

Aceite mineral náutico 9X 15W40 para numerosos motores nauticos que exigen estar a la norma VDS-3: motor Volvo Penta ACEA E5 / E3: motor Iveco Aifo API CI-4 / CH-4 / CG-4: motor Mercury, Caterpillar, Cummins, MTU, y Mercuriser Diesel.

T61055 5 L.....	44,70€
-----------------	--------

# MANTENIMIENTO DE MOTORES

## Aceites y grasas



### Grasa marina

Grasa multiuso Igol, excepcional resistencia al agua, muy buenas propiedades anticorrosivas. 500 ml  
T61251 ..... 10,40€



### Grasa Marina

Grasa blanca duradera para motores marinos. Resistente al agua de mar y a las temperaturas elevadas. Combate la corrosión, imprescindible para el mantenimiento del motor.  
B19460 200 ml..... 11,50€

CALIDAD  
PRECIO



### Bomba para engrasar

Bomba para engrasa para cartucho 400g.  
T61054 ..... 29,90€



### ⊕ Bomba para engrasar

Grasa de litio/calcio de alta presión y alto punto de fusión, 400g. Compatible con el T61054.  
T61053 ..... 10,90€

### Grasa de cobre BARDAHL

Grasa de montaje para altas temperaturas a base de polvo de cobre. Evita el agarrotamiento de las piezas mecánicas de -20°C a +1100°C (clavija, bujías, inyectores, bridas de freno, escape, embrague, etc...). Insoluble en el agua, la grasa de cobre asegura los contactos y evita la aparición de óxidos de oxidación.

T61575 Tubo de 150 g ..... 14,90€



### Grasa marina BARDAHL

Resiste al agua, a la sal y a la humedad. Evita corrosión, agarrotamiento y facilita el desmontaje.

PREMIUM



T61569  
150 g  
**9€90**



T61570  
500 g  
**21€50**



T61568  
400 g  
**17€60**

## Bombas de vaciado aceite



### Bomba de vaciado

T60050 En latón..... 29,00€  
Modelo básico para uso ocasional



T60045 JABSCO ..... 93,50€  
Bomba manual con pistón, entregada con manguera de aspiración y descarga.

### Bomba de vaciado eléctrica

Caudal 3L/mn. Consumo 5A en 12V. Pinza para batería . 2 tubos, Ø: 6mm; L: 1,25m y Ø: 14mm; L: 1,55m.  
T60056 12V..... 53,00€

### Bomba de aceite manual

Especialmente estudiado para los lugares de difícil acceso o confinados. Permite vaciar el aceite sin desmontar el tapón de vaciado. Capacidad 6L (graduación 1L) Longitud del tubo: 2,10m. Extremos rígidos para llegar al fondo del cárter.  
T60049 ..... 99,90€



### Dosificador para aceites

De plástico transparente, recipiente muy alto, graduación en CC y en % de aceite. Capacidad 200ml  
T60017 ..... 5,80€

CALIDAD  
PRECIO



### Bomba de vaciado manual

Bomba de vaciado manual que funciona por depresión. Herramientas de calidad, capacidad 6.5L, entregada con tubos de aspiración (Ø 6-6.7mm).

T60046  
**105€00**



Concentrado fuerte: 125 ml para 1250 litros de carburante.



## Tratamiento del carburante "BACT FUEL"

Tratamiento antibacterias para todo tipo de carburantes. Impide la formación de depósitos de bacterias que obstruyen los filtros. Impide la destrucción de los aditivos de combustión y absorbe el agua. Para todo tipos de carburantes. Ultra concentrado: 125 ml para 1250 litros de carburante.

T61532 125 mL ..... **31,40€**  
T61533 1 L ..... **115,90€**



## Tratamiento del gasoil "COMBI-FUEL"

Aumenta el índice de cétano. Reduce los humos. Emulsiona el agua presente en el gasoil. Destruye los posos. Aumenta el rendimiento del motor de un 20%. Muy bueno como anti congelante. Dosis: 125 ml para 400 litros.

T61537 125 mL ..... **28,50€**  
T61538 1 L ..... **76,60€**



## Tratamiento del gasoil "MF1"

Tratamiento profesional para gasoil. Mejora la combustión, disminuye el consumo de 3 a 5%. Limpia y lubrica los inyectores y valvulas. Dosificación: 125 ml para 200 litros.

T61539 125 mL ..... **28,50€**



Anticorrosión



## Tratamiento de la gasolina "F.B. CARBU"

Permite eliminar el agua presente en el depósito. Impide la formación de posos y mantiene limpios los circuitos. Impide el oxido en el circuito motor.

T60308 125 mL ..... **33,60€**



PREMIUM

## Tratamientos carburantes BARDAHL

Específicamente desarrollada para los motores marinos, esta gama de tratamientos de alto rendimiento para carburantes concebidos por una utilización profesional, como para un uso de recreo. Productos utilizados, sometidos a un test y preconizados por los constructores más grandes (Renault, John Deere, Ford,...)

T61560 Estabilizador de gasolina - 250 ml

**16€90**

Garantiza una conservación óptima del combustible durante el almacenamiento invernal (24 meses). Limpia el sistema de combustible y evita obstrucciones. Elimina los efectos nocivos del etanol. Asegura una lubricación óptima de válvulas y asientos. Dosificación: 250 ml por 250 litros.

T61566 Preventivo gasolina - 300 ml

**18€50**

Protege y mantiene limpio duraderamente el sistema de alimentación. Mejora el rendimiento motor y reduce los efectos del etanol. Permite una mejor lubricación de la parte alta del cilindro. Reduce el consumo de carburante. Dosis: 300 ml para 100 litros.

T61567 Curativo gasolina - 500 ml

**37€00**

Limpia el conjunto del sistema de inyección. Restablece el flujo de los inyectores. Permite evitar el agarrotamiento de los inyectores y de la bomba. Suprime los fallos a la aceleración y el ralentí inestable. Restablece el rendimiento original del motor. Reducido el consumo. Dosis: 500 ml para 100 litros.

T61563 Dispersante de agua - 300 ml

**15€10**

Elimina el agua debido a condensación contenida en el carburante. Facilita el arranque en frío. Evita la formación de depósito y de óxido en el depósito. Permite evitar el agarrotamiento de los inyectores y de la bomba. Protege y lubrica el sistema de alimentación. Dosis: 300 ml para 60 litros.



T61561 Biocida diesel - 250 ml

**19€60**

Permite luchar eficazmente contra las bacterias, levaduras, y otros mohos. Su utilización preventiva, o curativa permite desinfectar el conjunto de los depósitos así como el sistema de alimentación. Neutraliza los ácidos generados por los micros organismos y evita así la corrosión de los depósitos. Evita el taponamiento de los filtros. Acción inmediata. Dosis: 250ml para 250 litros.

T61562 Biocida diesel - 1 L

**71€00**

Dosificación: 1 litro para dosificar 1000 litros.

T61564 Preventivo diesel - 300 ml

**18€50**

Protege y mantiene limpio duraderamente el sistema de alimentación. Permite una mejor lubricación de la parte alta del cilindro. Reduce el consumo de carburante. Dosis: 300 ml para 100 litros.

T61565 Curativo diesel - 500 ml

**37€40**

Limpia el conjunto del sistema de inyección. Restablece el flujo de los inyectores. Permite evitar el agarrotamiento de los inyectores y de la bomba. Suprime los fallos a la aceleración y el ralentí inestable. Restablece el rendimiento original del motor. Reducido el consumo. Dosis: 500 ml para 100 litros.



MOTOR

# MANTENIMIENTO DE MOTORES

## Filtros de aceite y de carburante

### Filtro de aceite y de combustible adaptables

Gama de filtros de aceite y de combustible adaptables, conforme a las preconizaciones de los constructores.

HONDA		Cartucho combustible		Cartucho aceite	
Tipo de motor	Ref. origen	Ref.		Ref. origen	Ref.
BF8/9/20 Série 'D' 2003 y después. BF25/30/40/50 Série 'A'				15400-PFB-004/014	T10075 14,50 €
BF25/30/40/50, 1999 y después				15400-PFB-007, 15400-ZW4-003	T10077 17,70 €
BF30/35/40/45/75/90	16900-SA5-004	T10047	17,70 €		
BF115/130	16900-SR3-004	T10048	27,00 €		
BF75/90/115/130/135/150/200/225	16911-ZY3-010	T10226	61,40 €	15400-POH-30 / 15400-POH-305PE / 15400-PLM-A01PE / 15400-ZJ1-004	T10222 17,90 €
IVECO AIFO		Cartucho combustible		Cartucho aceite	
Tipo de motor	Ref. origen	Ref.		Ref. origen	Ref.
UNO M25.00 / M40.00	01902138	T10062	23,70 €	01903628	T10160 33,40 €
8141 M08.01 / M25.01 / SM12.01	01902138	T10062	23,70 €	01903628	T10160 33,40 €
8141 SRM13.01	01902138	T10062	23,70 €	01907567	T10161 32,30 €
8031 M06.00 / M06.01	01902138	T10062	23,70 €	01907567	T10161 32,30 €
8041 M08.00 / M08.01 / M09.00 / M09.01	01901929	T10060	7,30 €	01903628	T10160 33,40 €
8041 SRM15.10 / SRM16.10	01902138	T10062	23,70 €	01907567	T10161 32,30 €
8061 M12.00 / M12.01 / M12.10 / M12.11	01901929	T10060	7,30 €	01907567	T10161 32,30 €
8061 M14.00 / M14.01	01902138	T10062	23,70 €	01903628	T10160 33,40 €
8061 SRM05 / SRM06	01902138	T10062	23,70 €	01903628	T10160 33,40 €
8061 SRM20.11 / SRM25.10 / SRM27				01903628	T10160 33,40 €
JOHNSON-EVINRUDE		Cartucho combustible		Cartucho aceite	
Tipo de motor	Ref. origen	Ref.		Ref. origen	Ref.
John: 4T: 25/30/40/60/70/90/115/140cv Evin: 4T: 25/30/40/50/70cv 25cv 2000-07. 30cv 2000-01, 2004-05. 40cv 1999-2006, 50cv 1999-2006. 60cv 2002-2006. 70cv 2001-2006 140cv 2003 y después	5032323	T10059	13,20€		
				5031411/778885	T10081 20,40 €
				778887/5033919	T10080 26,80 €
MERCURISER GASOLINA		Cartucho combustible		Cartucho aceite	
Tipo de motor	Ref. origen	Ref.		Ref. origen	Ref.
GM V6, 175, 185, 205 (gran capacidad)	35-807172	T10058	16,80 €	41815	T10166 14,30 €
FORD V8, 215, 233, 235, 250, 255, 225 (pqña capacidad)	35-60494, 35-805269, 35-802893	T10114	14,80 €	60565	T10167 17,50 €
FORD V8, 215, 233, 235, 250, 255, 225 (gran capacidad)	35-807172	T10058	16,80 €	60565	T10167 17,50 €
GM 4L/6L, 120, 140, 150, 160, 165 (pqña capacidad)	35-60494, 35-805269, 35-802893	T10114	14,80 €	54111	T10088 15,90 €
GM 4L/6L, 120, 140, 150, 160, 165 (gran capacidad)	35-807172	T10058	16,80 €	54111	T10088 15,90 €
GM 6L, 160, 165, 200, GM V8 filtro largo (pqña capacidad)	35-60494, 35-805269, 35-802893	T10114	14,80 €	52731	T10168 20,90 €
GM 6L, 160, 165, 200, GM V8 filtro largo (gran capacidad)	35-807172	T10058	16,80 €	52731	T10168 20,90 €
GM 4L y V8 filtro corto (pqña capacidad)	35-60494, 35-805269, 35-802893	T10114	14,80 €	14957	T10088 15,90 €
GM 4L y V8 filtro corto (gran capacidad)	35-807172	T10058	16,80 €	14957	T10088 15,90 €
Todos los modelos gran capacidad	35-807172 35-8028930	T10058	16,80 €		
MERCURISER DIESEL		Cartucho combustible		Cartucho aceite	
Tipo de motor	Ref. origen	Ref.		Ref. origen	Ref.
D183 Bravo + MIE 1990-1993	35-19486	T10115	56,50 €		
D219 Bravo + MIE 1990-1993	35-19486	T10115	56,50 €		
D3.0L VM183 antes SN. F306929	35-19486	T10115	56,50 €		
D3.6L VM219 antes SN. F306929	35-19486	T10115	56,50 €		
D4.2L VM254 antes SN. OF450249	35-19486	T10115	56,50 €		
D3.0L VM183 después SN. F306930	35-807256T	T10116	54,30 €		
D3.6L VM219 después SN. F306930	35-807256T	T10116	54,30 €		
D3.6LW VM219	35-807256T	T10116	54,30 €		
7.3L D-Ironic 1998	35-807256T	T10116	54,30 €		
D254 Vm254, D3.0L VM183, D3.6L VM219	35-807256T	T10116	54,30 €		
D4.2L VM254	35-19486	T10115	56,50 €		
D2.8L VM169, D219, D3.0L Bravo	35-807256T	T10116	54,30 €		
D3.6L Bravo, D4.2L Bravo, D4.2L / 250 D-Ironic	35-19486	T10115	56,50 €		
MERCURY		Cartucho combustible		Cartucho aceite	
Tipo de motor	Ref. origen	Ref.		Ref. origen	Ref.
Verado 135/150/175/200/225/250/275cv	35-879885T/Q	T10061	18,00 €		
225 EFI 4T	35-888289T2	T10066	40,50 €		
Verado, 90/115/200/225cv EFI	35-884380T/8M0020349	T10069	55,00 €		
9,9/13,5/15 >99				35-822626Q1, Q03	T10075 14,50 €
25/30/40/50/60/75/90/115 antes 2006				35-822626Q2, Q04	T10077 17,70 €
25/30/40/50/60/75/90/115				35-822626Q2, Q04, 8M0065103	T10223 14,30 €
225cv EFI				35-822626T7, Q15	T10221 17,30 €
NANNI DIESEL		Cartucho combustible		Cartucho aceite	
Tipo de motor	Ref. origen	Ref.		Ref. origen	Ref.
2.40 HE (14A), 2.40 HE NM	970622350	T10070	23,70 €	970493150	T10095 21,50 €
2.45 HE	970310302	T10065	15,90 €	970302697	T10172 15,90 €
2.50 HE	970622350	T10070	23,70 €	970302697	T10172 15,90 €
2.60 H, 2.60 HE, 3.90 H	970875102	T10060	7,30 €	970493150	T10095 21,50 €
3.75 HE	970622350	T10070	23,70 €	970302697	T10172 15,90 €
3.90 HE	970622350	T10070	23,70 €	970493150	T10095 21,50 €
3.100 HE	970310302	T10065	15,90 €	970302742	T10082 18,50 €
3.110 HE	970622350	T10070	23,70 €	970302742	T10082 18,50 €
4.110 H, 4.110 HE	970875102	T10060	7,30 €	970493150	T10095 21,50 €
4.150 HE	970622350	T10070	23,70 €	970302742	T10082 18,50 €
4.180	970652307	T10118	13,70 €	970603003	T10072 23,80 €
4.190 HE, 4.195HE, 4.200 HE, 4.220 HE	970622350	T10070	23,70 €	970603003	T10072 23,80 €
4.240	970622350	T10070	23,70 €	970603003	T10072 23,80 €
5.250 TDI, 5.280HE, 6.280HE	970310302	T10065	15,90 €	970603003	T10072 23,80 €
5.280 HE, 6.280 HE	970622350	T10070	23,70 €	970603003	T10072 23,80 €
5.300, 5.300 T	970622350	T10070	23,70 €	970623125	T10174 29,10 €
4.330 TDI, 4.340TDI 4LH-TE, 4LH-HTE 1	970310746	T10119	51,20 €	970603003	T10072 23,80 €
4.440 E, 6.660 E, 6.660 ESC, 6.660 LE	51-12503-0018	T10062	23,70 €	51-05501-7173	T10174 29,10 €
OMC I.B.		Cartucho combustible		Cartucho aceite	
Tipo de motor	Ref. origen	Ref.			
Cobra 2.3L, 3.0L, 4.3L, 5.0L, 5.7L	502905	T10056	23,90 €		
EFI Cobra 3.0L después 1991	502906 o 3851218-2	T10120	15,00 €		
EFI Cobra 4.3L, 7.4L, 8.2L con bomba eléctrica	502906 o 3851218-2	T10120	15,00 €		
GM V8 5.0L, 5.7L filtro corto				173233	T10168 20,90 €

PERKINS		Cartucho combustible		Cartucho aceite	
Tipo de motor	Ref. origen	Ref.		Ref. origen	Ref.
Perama 30cv 103.10	130660020	T10121	16,10 €	140516990	T10175 25,60 €
Prima 504.2T, M80T, 50/60/80	26561118	T10062	23,70 €	2654409	T10086 33,90 €
4.108, 4.154, 4.236 Filtro corto	26561117	T10122	6,50 €	2654403	T10105 23,70 €
4.108, 4.154, 4.236 Filtro largo	26561117	T10122	6,50 €	2654407	T10169 25,40 €
6.354, T6.354	26561117	T10122	6,50 €	2654403	T10105 23,70 €
T6.354M	26561117	T10122	6,50 €	2654403	T10105 23,70 €
T6.354M	26561117	T10122	6,50 €	2654407	T10169 25,40 €
6.354M, 6.3544, T6.3544	26561117	T10122	6,50 €	2654407	T10169 25,40 €
M65, M185C, M215C	26561117	T10122	6,50 €	2654403	T10105 23,70 €
M65C, M85T	26561117	T10122	6,50 €	2654412	T10176 29,80 €
M32, M115T, M130C, M215, M65, M225, M265T, M300T	26560608	T10062	23,70 €	2654403	T10105 23,70 €
M130C	26561117	T10122	6,50 €	2654403	T10105 23,70 €
RENAULT MARINE COUACH		Cartucho combustible		Cartucho aceite	
Tipo de motor	Ref. origen	Ref.		Ref. origen	Ref.
RC8D	48100249	T10124	14,10 €		
RC12D	48100068	T10124	14,10 €		
RC18-30D, RC45-55D	48100068	T10124	14,10 €		
RC90DS, 130DTS	970875102	T10060	7,30 €	906202028	T10177 20,40 €
RC140DS, RC160DS	906201931	T10060	7,30 €	906202028	T10177 20,40 €
RC80D, RC140DF, RC210DF	970875102	T10060	7,30 €	901201142	T10180 26,50 €
RC120D, RC130D, RC140D, RC210D	970875102	T10060	7,30 €	048100161	T10181 16,20 €
RC210DTS, RC240DTS	970875102	T10060	7,30 €	906201904	T10182 25,90 €
SUZUKI		Cartucho combustible		Cartucho aceite	
Tipo de motor	Ref. origen	Ref.		Ref. origen	Ref.
DF25 al DF140 modelos 4T	15410-87J10	T10059	13,20 €		
DF25/70/90/115/140 2006 y después	15410-87J30	T10224	21,60 €		
DF200/225/250	15412-93J00	T10066	40,50 €		
DF25/30/40/50/60/70				16510-87J00	T10081 20,40 €
DF90/115, 2001-09				16510-61A31/16510-90J00	T10220 23,30 €
DF150/175/200/225/250/300 2007 y después				16510-96J00	T10083 34,50 €
DF140 tous 2002-2009				16510-82703 / 16510-92J00	T10080 26,80 €
VETUS DIESEL		Cartucho combustible		Cartucho aceite	
Tipo de motor	Ref. origen	Ref.		Ref. origen	Ref.
M2.04, M2.05, M2.C5, M2.D5, M2.06	STM3690	T10125	30,40 €	STM0051	T10183 19,00 €
M2.09	STM3690	T10125	30,40 €	STM0051	T10183 19,00 €
M3.09	STM3690	T10125	30,40 €		
M3.10, M4.14, M4.15	STM3690	T10125	30,40 €	STM0051	T10183 19,00 €
P4.17, P4.19, P4.42				STM9316	T10184 13,40 €
P4.21, P4.25	STM9028	T10060	7,30 €	STM9316	T10184 13,40 €
VH4.65, VH4.80	STM3690	T10125	30,40 €	STM4910	T10192 42,30 €
VOLVO DIESEL		Cartucho combustible		Cartucho aceite	
Tipo de motor	Ref. origen	Ref.		Ref. origen	Ref.
2001/B, 2002/B, 2003/B/T/TB	829913	T10064	16,50 €	834337	T10092 17,20 €
MD11C/D, MD17C/D	829913	T10064	16,50 €	834337	T10092 17,20 €
MD1B, MD2B, MD3B, MD5A/B/C, MD7A/B	829913	T10064	16,50 €	834337	T10092 17,20 €
MD6A	829913	T10132	25,40 €	834337	T10092 17,20 €
MD2010-2020 A/B/C/D, D2.55, D1-13, D1-20	861477	T10121	16,10 €	861473	T10185 13,40 €
MD2030-2040 A/B/C/D, D2.55	861477	T10121	16,10 €	3840525	T10095 21,50 €
Todos modelos 31	3825133	T10126	11,40 €	3517857	T10097 23,40 €
Todos modelos 41, TAM70D/E, TMD40A/B	860874	T10132	25,40 €	471034	T10076 38,10 €
MD22L-B, MD22P-B	860874	T10132	25,40 €	3517857	T10097 23,40 €
TAMD60A/B/C, TAMD61A, AQD70B/C	3825133	T10126	11,40 €	4785974	T10074 28,00 €
TAMD70B/C, THAMD70B, MD70B/C	3825133	T10126	11,40 €	4785974	T10074 28,00 €
TMD70B/C, MD100A/B, TMD100A/C	3825133	T10126	11,40 €		
TMD102A, MD120A, TAMD120A/B	3825133	T10126	11,40 €		
TMD120B	3825133	T10126	11,40 €		
TAMD121C/D, TMD121C/D, TMD122A, TAMD122AF/C	3825133	T10126	11,40 €		
TAMD62A, TAMD63L-A, TAMD63P-A	3825133	T10126	11,40 €		
TAMD71A, TAMD71B, TAMD72A/P-A	3825133	T10126	11,40 €		
Todos modelos 73, 74	3825133	T10126	11,40 €		
TAMD122D / P-A / P-B	3825133	T10126	11,40 €		
TAMD71A, TAMD71B (Clasificado)	3825133	T10126	11,40 €	3827069	T10187 15,90 €
TAMD162A / B / C	3825133	T10126	11,40 €	478736	T10189 42,10 €
TAMD163A-A / P-A	3825133	T10126	11,40 €	478736	T10189 42,10 €
TAMD162A / B / C	3825133	T10126	11,40 €	477556	T10188 43,90 €
D3, AD41, AOAD, TAMD40	860874/3840335/31261191	T10132	25,40 €		
MD21B, AQD21B				3827069	T10187 15,90 €
VOLVO GASOLINA		Cartucho combustible		Cartucho aceite	
Tipo de motor	Ref. origen	Ref.		Ref. origen	Ref.
230A/B, 250A/B, 251A, AQ100, AQ110	855686	T10114	14,80 €	3517857	T10097 23,40 €
AQ115A/B, AQ120A/B, AQ125A/B	855686	T10114	14,80 €	3517857	T10097 23,40 €
AQ130A/B/C/D, AQ131A/B/C/D	855686	T10114	14,80 €	3517857	T10097 23,40 €
AQ140A, AQ145A/B, AQ151A/B/C	855686	T10114	14,80 €	3517857	T10097 23,40 €
AQ165A, AQ170A/B/C, AQ171A/C	855686	T10114	14,80 €	3517857	T10097 23,40 €
500A/B, 501A/B, 570A/MS4	855686	T10114	14,80 €	835440	T10088 15,90 €
571A, 572A, 7.4Gi, 7.4GL, 7.4GSI, 740A/B	855686	T10114	14,80 €	835440	T10088 15,90 €
8.2GSI, AQ200B/C/D/F, AQ211A,	855686	T10114	14,80 €	835440	T10088 15,90 €
AQ225B/C/D/E/F, AQ231A/B, AQ255A/B	855686	T10114	14,80 €	835440	T10088 15,90 €
AQ260A/B, AQ271A/B/C/D, AQ280A	855686	T10114	14,80 €	835440	T10088 15,90 €
AQ290A, AQ311A/B	855686	T10114	14,80 €	835440	T10088 15,90 €
4.3Gi/GL/GS	3862228	T10120	15,00 €	841750	T10166 14,30 €
434A, AQ175A, AQ205A, 430A, 431	855686	T10114	14,80 €	841750	T10166 14,30 €
5.7Gi, 5.7GL	3862228	T10120	15,00 €	835440	T10088 15,90 €
5.0Fi/FL, 5.8Fi/FL/Fsi	3862228	T10120	15,00 €		
5.0Gi/GL, 5.7GS / Gsi / Gxi, 7.4Gi/GL/Gsi	3862228	T10120	15,00 €	3850559	T10168 20,90 €
8.1Gi / Gsi, 8.2 GL / Gsi	3862228	T10120	15,00 €	3850559	T10168 20,90 €
YAMAHA FB		Cartucho combustible		Cartucho aceite	
Tipo de motor	Ref. origen	Ref.		Ref. origen	Ref.
F6, F8 (2001 & más)	68T-24251-00-00	T10057	32,60 €		
F50/115 >06	6D8-WS24A-00-00	T10067	30,90 €		
75, 90, 115 EFI 4 Tps	68V-24563-00-00	T10225	28,50 €		
F150-F250 y Z-VZ 150-300cv. Abril 2006 y después	6P3-WS24A-00-00	T10051	34,50 €		
F9.9C, FT9.9D, F15A, F20A >2005				5GH-13440-00-00	T10077 17,70 €
F15, F25, F30, F40, F50, F60, F80, F115 >2005				5GH-13440-00-00	T10077 17,70 €
F150 >2004, F200, LF200, F225, LF225 >2002, F250, LF250 >2005				69J-13440-00-00	T10221 17,30 €
YAMAHA IB		Cartucho combustible		Cartucho aceite	
Tipo de motor	Ref. origen	Ref.		Ref. origen	Ref.
Todos los modelos I.B	ABB-FUEL-1L-TR	T10058	16,80 €		
V6 4.3L				YSC-16231-20-OC	T10166 14,30 €
V8 Todos los modelos				YSC-10231-20-OC	T10168 20,90 €
YANMAR		Cartucho combustible		Cartucho aceite	
Tipo de motor	Ref. origen	Ref.		Ref. origen	Ref.
1GM, 2GM, 3GM 1	104500-55710	T10068	19,30 €	119305-35151	T10194 19,00 €
1GM10, 2GM20, 3GM30	104500-55710	T10068	19,30 €	119305-35151	T10194 19,00 €
2QM20, 3QM30 1	104500-55710	T10068	19,30 €	124085-35111	T10090 23,10 €
2QM15	104500-55710	T10068	19,30 €	119660-35150	T10100 14,70 €
3QM				124085-35111	T10090 23,10 €
3HM35, YSB8, YSB12, SB8, SB12, YSM8, YSM12, 3HM35F, 3JH2-E	104500-55710	T10068	19,30 €	119305-35151	T10194 19,00 €
3JH2-TE, 3JH3-E 1	129470-55701	T10065	15,90 €	119305-35151	T10194 19,00 €
4JH-E, 4JH-TE, 4JH-HTE, 4JH-DTE, 4JH2-E	129470-55700	T10049	60,90 €	119660-35150	T10100 14,70 €
4JH2-TE, 4JH2-DTE, 4JH2-HTE	129470-55700	T10049	60,90 €	119660-35150	T10100 14,70 €
4JH2-UTE	129574-55711	T10127	27,60 €	119660-35150	T10100 14,70 €
4JH3-E	129470-55701	T10065	15,90 €	119660-35150	T10100 14,70 €
4JH3-TE, 4JH3-HTE/HTHE	129574-55711	T10127	27,60 €	119660-35150	T10100 14,70 €
4LH-TE, 4LH-HTE 1				119005-35100	T10082 18,50 €
4LH-DTE, 4LH-STE, 4LH-A-STZ-E	41650-502320	T10129	20,70 €	127695-35150	T10074 28,00 €
6LY-UTE, 6LY-STE, 6LY2-STE	41650-502320	T10129	20,70 €	19593-35100	T10191 52,00 €
Serie 6LP/6LPA	119773-55510	T10071	59,30 €		

MOTOR

# MANTENIMIENTO DE MOTORES

## Productos de mantenimiento e invierno

### Enjuague motor

Orejas a conectar en un circuito de agua dulce para enjuagar los motores fueraborda e intraborda sin terminal.



**T60004**  
Entrada de agua simple  
**10,30€**

**T59800**  
Entrada de agua doble  
**22,90€**  
Para motores potentes (> 120 cv)



**T59802** Para motores Intraborda  
**20,80€**  
Ajuste de 460 a 770 mm

**NEW**

### Eliminador de sal - 27 NAUTIC CLEAN

El eliminador de sal 27 es un producto específicamente formulado para eliminar la sal que se encuentra en los cascos de las embarcaciones y otros equipos náuticos (motores, motos acuáticas, carretes, chaquetas...), y así protegerlos de la corrosión.; Sólo el spray de 750ml está listo para usar, las latas de 1 y 5L necesitarán diluirse.

<b>B19763</b> Espray 750ml.....	<b>10,80€</b>
<b>B19764</b> 1L.....	<b>16,30€</b>
<b>B19765</b> 5L.....	<b>48,50€</b>



### Limpieza carburador "CB14"

Para emulsionar el depósito, aceites y grasas. Aplicar directamente en el interior del colector.

**B19563** 150 ml ..... **21,50€**



### Limpieza desengrasante IGOL

Quita el aceite, grasa, alquitrán y cola fresca. Seca rápidamente sin dejar rastros. Despega todo tipo de depósitos. Sin cloro. Ultra potente, actúa inmediatamente.

**T10218** Spray 500 ml..... **7,80€**



### Protección motor

Protege los motores marinos durante el invierno. Impide la humedad dejando una fina película de protección.

**B19400** Aérosol 400 ml..... **17,10€**



### Spray invierno interno BARDAHL

Asegura una protección óptima de las piezas mecánicas internas de su motor durante el período de invierno. Para motores intra borda y fuera borda. Al pulverizar directamente en la llegada de aire o en el carburador hasta el calado del motor.

**T61574** 400 mL..... **18,70€**



### Limpieza carburador BARDAHL

Limpieza para carburador y sistemas de inyección. Disuelve y elimina los depósitos en el circuito de admisión de aire. Mejora la potencia y aceleración. Sin peligro para de las juntas de plástico o de goma

**T61571** 400 mL..... **17,40€**



### Líquido refrigerante BARDAHL

**T61573** BARDAHL MARINE - 5 L..... **14,40€**

Líquido de refrigeración -35°C universal: anticongelante, anticorrosión, antisobrecalentamiento.



### Arranque motor "START PILOTE"

Adecuado para motores de gasolina y diesel y garantiza un arranque instantáneo en todos los climas. Una simple pulverización de un segundo en la entrada del filtro de aire es suficiente.

**T10216** Aérosol 150 ml..... **16,20€**

**T10217** Aérosol 300 ml..... **19,90€**



### Desincrustante para motor "DKL4"

Permite decapar totalmente los depósitos que obstruyen los circuitos de refrigeración, intercambiadores, condensadores. Dosificación: 10% a 10°C.

**T61260** 1 litro..... **27,80€**



### Limpieza circuito motor "NO SEL"

Solubiliza totalmente la sal y protege gracias a su alto poder inhibidor de corrosión. Gracias a su poder humidificador, No Sel evita la formación de cloruro de aluminio durante el invierno. Protege de la obstrucción en el circuito de agua interior.

**B19565** 1 L..... **18€**

**B19566** 5 L..... **47€80**

### Mezcladores con recipiente "NO SEL"



Permite la dilución automática del producto "No Sel", se conecta directamente a la salida de la manguera.

**B19523** 125 mL..... **20,40€**

**B19524** 250 mL..... **24,70€**



### Espray invierno "FOGGING OIL"

Protege las partes internas del motor de la oxidación y la corrosión cuando el motor se almacena durante un largo período de tiempo. Compatible con todos los motores de 2 y 4 tiempos.

**T61576** 530 mL..... **18,80€**



### Espray de arranque "DEMARTOP"

Listo para usar para motores gasolina o diesel. Acondicionado en aerosol, utilizable en cualquier posición. Permite arrancar el motor en unos segundos. Ideal tras el invierno.

**T10210** Aérosol 150 ml..... **19,80€**



### Arranque motor BARDAHL

Asegura un arranque instantáneo de los motores 2 y 4 tiempos. Asegura una combustión perfecta y un funcionamiento normal en todas las temporadas. Soluciona y trata los problemas de arranque difícil.

**T10211** 400 mL..... **18,30€**

## bujías

### Bujías NGK



En tu tienda AD, unas guías de selección están a tu disposición para determinar y pedir rápidamente la referencia adaptada a tu motor.

Ref.	Modelo	
T65015	BP6HS	5,00€
T65020	B8HS	5,90€
T65215	BR5HS	7,00€
T65220	BPR6HS	8,90€
T65225	BR6HS	8,00€
T65230	BR7HS	7,90€
T65235	BR8HS	7,60€
T65240	B8HS-10	6,10€
T65245	BR8HS-10	7,00€
T65250	BR7HS-10	7,30€
T65255	BR9HS-10	7,00€
T65270	B7HS	6,00€
T65275	BR6HS-10	7,00€
T65300	BR6FS	7,10€
T65302	B7HS-10	5,80€
T65305	BR8ES	7,30€
T65308	DR7EA	9,00€
T65310	DR5HS	9,30€
T65312	BP8HN-10	5,80€
T65315	DPR6EA-9	7,50€
T65320	BU8H	10,10€
T65322	B9HS-10	5,70€
T65325	DCPR6E	11,60€
T65332	BP7HS	5,50€
T65334	PZFR5F+11	47,50€
T65336	CR6HS	9,30€
T65337	BPR5ES	7,10€
T65338	DR6HS	8,90€
T65339	ZFR7F	11,40€
T65340	BPR6ES	6,60€
T65341	BR6ES	8,60€
T65345	BKR6E	7,40€
T65346	BKR6EKU	15,80€
T65348	BPR6HS10	6,90€
T65349	BPR7HS10	6,80€
T65350	BPZ8HN10	18,00€
T65351	BPZ8HS10	16,30€

### Bujías CHAMPION

T65281 L76V..... 21,40€  
Equivalente NGK BUHW

T65282 L78V..... 14,80€  
Equivalente NGK BUHW-2

## Pinturas motor

ad-nautic.es

### Pintura motor aerosol

Aerosol 400ml



Ref.	Modelo	
T60192	Suzuki, Plata 83	16,90€
T60193	Suzuki, Gris 89	16,90€
T60210	Yamaha, Azul	16,90€
T60215	Yamaha, Azul metal	16,90€
T60264	Yamaha, gris metal capo	16,90€
T60285	Yamaha, Gris metal	16,90€
T60220	Johnson, Blanco	16,90€
T60225	Mercury, Negro	16,90€
T60283	Honda, Gris beige	16,90€
T60286	Honda, Gris 2013	16,90€
T60230	Volvo, Gris cola	16,90€
T60235	Volvo, Verde	16,90€
T60270	Volvo, Gris cola SX	16,90€
T60240	Perkins, Azul metal	16,90€
T60245	Nanni, Azul	16,90€
T60255	Negro	16,90€
T60250	Blanco	16,90€
T60260	Yanmar, gris metal	16,90€
T60266	Volvo, Aquamatic	16,90€
T60268	Mariner, Gris 86	16,90€
T60272	Blanco mate	16,90€
T60274	Negro mate	16,90€
T60276	Negro satinado, Alta-T°C	16,90€
T60278	Cummins, blanco	16,90€
T60282	Iveco, Rojo	16,90€
T60284	Barniz marino incoloro	16,90€



### Pintura motor aerosol

Permite una adherencia perfecta y una excelente protección anticorrosión.

A base de fosfato de cinc. Al utilizar preferentemente como primario. Color arena.

T60262 Anticorrosión arena..... 16,90€

T60277 Anticorrosión verde..... 16,90€

A base de fosfato de zinc.

T60279 Anticorrosión rojo..... 16,90€

T60281 Imprimación gris..... 16,90€

# ÁNODOS

## Ánodos eje de motor y timón

### Ánodo con cortacabos integrado SLC

El cortacabos SLC protege tu eje y tu hélice del riesgo de daños causados por la captura de cabos, combinado con un ánodo que protege tu eje de la electrólisis. Este nuevo cortacabos patentado ha sido diseñado para ser instalado en espacios pequeños y sin tener que quitar la hélice. Su relación calidad/precio te permite salir al mar siempre bien protegido.

T30125 25 mm..... 74,50€

T30130 30 mm..... 74,50€

T30135 35 mm..... 124,00€

### Ánodo collarín

T30022 22 mm.....	14,90€
T30025 25 mm.....	14,90€
T30028 28 mm.....	21,00€
T30030 30 mm.....	16,00€
T30035 35 mm.....	22,00€
T30469 38 mm.....	25,00€
T30040 40 mm.....	24,50€
T30846 45 mm.....	33,10€
T30848 50 mm.....	40,70€

### Ánodo VETUS

Tipo 8, Ø 80 mm A 45 mm.

T30226..... 32,30€

### Tuerca de eje

T30422 22-25 mm..... 7,90€

T30428 28-34 mm..... 10,20€

T30440 40 mm..... 16,70€

### Contera de eje 6 ángulos

T30480 22/25 mm..... 9,00€

Ø ext máx 34mm

T30481 30 mm..... 11,90€

Ø ext máx 43mm

T30482 35 mm..... 15,50€

Ø ext máx 46mm

T30483 40 mm..... 14,80€

Ø ext máx 52mm

### Collarín estrecho

T30322 22 mm.....	12,30€
T30325 25 mm.....	13,50€
T30330 30 mm.....	14,80€
T30335 35 mm.....	14,90€
T30340 40 mm.....	17,30€

### Ánodo radice

T30625 22 / 25 mm..... 8,30€

T30630 30 mm..... 11,10€

T30635 35 mm..... 13,90€

T30640 40 mm..... 19,10€

T30645 45 mm..... 23,80€

T30650 50 mm..... 34,30€

### Ánodo disco de timón

T30952 Ø 50 mm, por par..... 11,00€

T30075 Ø 75 mm, por par..... 13,70€

T30090 Ø 90 mm, por par..... 22,70€

T30110 Ø 110 mm, por par..... 28,00€

T30950 Ø 124 mm, por unidad..... 27,20€

T30045 Ø 124 mm, par..... 58,40€



2 en 1



MOTOR

# ÁNODOS

## Ánodos para hélices

### Ánodos MAX PROP

T30455 Tripala, Max 1 .....	30,70€
Terminal de eje 63, entre-eje 43mm y 46mm	
T30456 Tripala, Max 2 .....	37,50€
Terminal de eje 70, entre-eje 49mm	
T30457 Tripala, Max 3 .....	39,00€
Terminal de eje 83, entre-eje 56mm y 61mm	
T30458 Bipala, Max 1 .....	38,00€
Terminal de eje 63	
T30454 Sail drive .....	49,10€
Para sail drive, hélice 2 palas o 3 palas	

### Ánodos compatibles hélice "Max-Prop"

T30461 Máx 1 .....	21,40€
Terminal de 63, Entre-eje 46 mm, 6 agujeros	
T30462 Máx 2 .....	25,10€
Terminal de 70, Entre-eje 60 mm, 6 agujeros	
T30463 Máx 3 .....	42,60€
Terminal de 83, Entre-eje 73 mm, 6 agujeros	
T30464 Máx 4 .....	64,40€
Terminal 100, Entre-eje 73 mm, 3 agujeros	

### Ánodos compatibles hélice "Flex O Fold"

T30474 55,3 mm .....	36,40€
T30473 69,5 mm .....	32,00€

### Ánodos originales hélice "Flex O Fold"

Ánodos de origen suministrados con tornillos con Loctite.

 T30009 Sail drive -Cubo de bronce .....	39,10€
Para hélice bipala	
 T30008 Sail drive - Cubo composite .....	34,60€
Para hélice bipala	
 T30010 Tripala .....	43,90€
Para hélice 3 palas plegable en el eje de hélice o sail drive Flex-O-Fold.	

### Ánodos compatibles hélice "J Prop"

Ánodo para hélice con palas orientables tipo J PROP	
T30431 Ext 60 mm .....	19,60€
T30432 Ext 80 mm .....	40,80€
T30433 Ext 90 mm .....	71,60€

## Ánodos de hélices de proa

### Ánodos compatibles Sleipner - Side Power

 T30470 SE25-50 .....	18,50€
 T30471 SP55/75/95 .....	18,90€
 T30472 SE60-110 .....	24,80€

### Ánodo compatible VETUS

T30792 BOW 220/285 .....	29,50€
--------------------------	--------

### Ánodo EXTURN

Ánodo para hélices de proa EXTURN	
T79456 .....	55,00€

## Ánodos motor

### Ánodos compatibles motores YAMAHA

 T30718 28 cv .....	16,20€
 T30729 Placa 40/60 CV FB.....	21,60€
 T30730 Orza corta.....	17,00€
 T30732 Placa cola.....	11,60€
 T30733 Terminal roscado.....	16,10€
 T30734 Bloc Mercury .....	30,00€
 T30735 Placa 6-8-9,9 CV.....	10,10€
 T30736 Placa Bravo .....	33,40€
 T30737 Placa Alpha One.....	29,40€

### Ánodos compatibles motores O.M.C. y JOHNSON/EVINRUDE

 T30750 Cola Cobra. 1,1 Kg.....	43,00€
 T30751 Cola Cobra, 1,3Kg - 130/380CV.....	74,90€
 T30754 Cubo, 50-140CV.....	10,40€

### Ánodos compatibles QUICK

T30797 Para BTQ110-125 .....	26,80€
Ref de origen: TQ11000	
T30795 Para BTQ185.....	34,20€
Ref de origen: TQ18500 para túnel ø185 mm.	
T30794 Para BTQ140.....	34,20€
Ref de origen: TQ14000, para túnel ø140 mm.	

### Ánodos LEWMAR

Ánodos para hélices de proa LEWMAR

T30491 Para 185TT .....	29,60€
T30490 Para 140TT .....	27,20€

## Ánodos de fondeo

### Ánodo de fondeo

A colgar, en cinc, cable acero galvanizado	
T30300 ø 50 mm - 1,5 kg .....	59,50€



**Ánodos motor****Ánodos compatibles motores VOLVO**

-  T30539 Para todos los motores... **8,60€**
-  T30740 Cola 280/290 ..... **31,00€**
-  T30742 S-Drive 120 S/120 SB. **20,00€**
-  T30743 Cola 280DP/290DP..... **23,90€**
-  T30744 Cola Duo Prop..... **21,00€**
-  T30746 S-Drive MS25S (130S, 150S)..... **49,10€**
-  T30747 Cola Saildrive MS25S - montaje hélice pico de pato..... **28,00€**
-  T30449 Cola Volvo DP-S, SX..... **40,30€**
-  T30451 Cola 250/270/280..... **31,80€**
-  T30452 Cola SX..... **35,40€**
-  T30453 Cola Duo Prop..... **9,70€**
-  T30441 Barra motores DPH/DPR. **21,00€**
-  T30442 Cola DPH/DPR sobre pie..... **35,80€**
-  T30793 Cola SX-A, DPS-A, sobre escudo..... **29,60€**



**Ánodos compatibles motores YANMAR**

-  T30542 GM-HM-QM-YSM8/12-YSE12..... **7,20€**
-  T30544 Serie 1GM..... **9,70€**
-  T30450 Cola S drive SD 20/30/31/40..... **23,00€**
-  T30489 Cola SD 20/30/40/50/60..... **55,50€**

**Ánodos compatibles motores HONDA**

-  T30761 Placa FB- 2/5/8/9, 9 y 15 cv..... **8,50€**
-  T30730 Orza corta..... **17,00€**
-  T30018 Barrote 35-50 CV ..... **16,20€**
-  T30445 Barrote estribo..... **29,80€**
-  T30738 FB de 75 hasta 200 CV ..... **25,50€**

**Ánodos compatibles motor O.M.C. y JOHNSON/EVINRUDE**

-  T30400 Arandela..... **8,10€**
-  T30415 Pie fueraborda..... **9,00€**
-  T30783 60 hasta 225 CV 4T..... **22,40€**
-  T30951 ..... **7,10€**
-  T30465 Placa cola (el par) DF 60-140..... **17,80€**
-  T30466 placa DF9.9-70/200-250 DT4-225..... **8,80€**
-  T30467 Orza DF40/50 DT40/55/65/75/85..... **17,20€**

**Ánodos compatibles motores RENAULT-NANNI**

-  T30468 Placa timón ..... **11,60€**

**Ánodos compatibles motores YAMAHA**

-  T30719 60 a 90 CV..... **18,90€**
-  T30796 150/175/200/225 CV.. **26,30€**
-  T30722 Placa 6/8 CV ..... **11,70€**
-  T30716 60 a 90 CV..... **20,60€**
-  T30717 Motor 115 CV y más ..... **29,90€**
-  T30410 Pie ..... **8,50€**
-  T30013 Placa FB..... **10,00€**
-  T30014 115 a 225 CV..... **23,00€**
-  T30015 FT50/80..... **26,80€**
-  T30016 Placa FB..... **27,70€**
-  T30485 Motor F80/F100/F200/F225..... **10,70€**
-  T30486 Varilla para bloque motor..... **9,50€**
-  T30790 Bloque motor..... **27,10€**  
F75/F90 2003-2005, F115/F150 2004-2005
-  T30739 Ánodo arandela 25 X 10.. **7,50€**
-  T30783 60 hasta 225 CV 4T..... **22,40€**

**Ánodos compatibles motores TOHATSU**

-  T30783 60 hasta 225 CV 4T..... **22,40€**

# ÁNODOS

## Ánodos enfriadores

### Ánodos Enfriador

- T30804 NANNI / RMC 16 x 150 ..... 20,50€  
 ø 13mm x 26mm  
 T30800 NANNI / RMC 18 x 150 ..... 17,10€  
 ø 16mm x 22mm  
 T30479 YANMAR 4LHA.6LP(A).6LY(A).6LY2(A)..... 28,50€  
 ø 12.5 x 30mm  
 T30791 CUMMINS..... 30,70€  
 ø 16 x 50 mm

## Ánodos para soldar

### Ánodos para soldar

- T30112 1,2 kg ..... 36,70€  
 T30220 2,2 kg ..... 49,20€

## Ánodos para atornillar

### Ánodos a atornillar VETUS

- T30477 Tipo 15C ..... 34,20€  
 Dim: 150 x 60 x 25 mm, entre eje 83mm  
 T30478 Tipo 25C ..... 79,00€  
 Dim: 250 x 65 x 30 mm, entre eje 145mm

## Barras a atornillar

- T30801 1,2 kg ..... 31,00€  
 Dim: 150 X 60mm Entre-eje: 80mm  
 T30715 3 kg ..... 70,40€  
 Dim: 300 x 65mm Entre-eje: 200mm

## Placas a atornillar

- T30710 0,9 kg ..... 27,70€  
 Dim: 155 X 65 X 15mm  
 T30476 1,7 kg ..... 44,50€  
 Dim: 155 x 75 x 25mm

## Ánodo para empernar

- T30475 2,2 kg ..... 52,50€  
 Dim. 140 x 95 mm, entra eje 225 mm

## Ánodos espejo de popa

### Ánodos espejo de popa

- Baglietto - Guy Couach  
 T30011 ø125 mm, 2,7 kg..... 101,00€  
 T30012 ø140 mm, 3,1 kg..... 137,00€

## Ánodos de aluminio

### Kit ánodos MARTYR

PREMIUM

Ánodos en aluminio, más activo que el cinc (vida útil aumentada en 50%) Garantizan una mejor protección. Son activos en agua de mar, dulce y salobre. Ligero y seguro para el medio ambiente. Kit completo con tornillería inox.

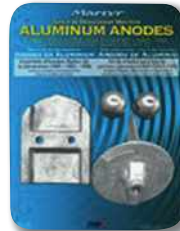

- T30963  
 Alpha generación 1  
 42,00€



- T30962  
 Verado 4 Cilindros / Optimax  
 58,10€



- T30969  
 Alpha generación 2  
 101,00€



- T30972  
 Volvo cola SX  
 65,00€



- T30970  
 Mercury Bravo 1  
 66,30€



- T30961  
 Yamaha 150HP 4 T  
 43,00€



- T30966  
 Volvo 290 Dual Prop  
 43,80€



- T30960  
 Yamaha 200/250HP 4 T  
 48,30€

## Ánodo de fondeo

Ánodo de fondeo aluminio: conviene a los barcos con casco en aleación ligera. Utilizar 2 ánodos en un barco de hasta 12 m, 4 ánodos entre 12 y 14 m. Entregado con cable de 6 m en acero inoxidable forrado y terminal para masa.

- T30312 0.98 kg ..... 76,10€

## Ánodos especiales para embarcaciones de aluminio

### Ánodos barra MARTYR

Base de aluminio puro con elementos activantes (cinc silicio e indio)



- T30850 Dim: 150 x 60mm. Entre eje 80mm.  
 Peso 0,5kg..... 25,50€  
 T30851 Dim: 300 x 65mm. Entre eje 200mm.  
 Peso 1,25kg..... 67,90€  
 T30858 Para ánodo T30850 ..... 39,80€  
 Este kit aísla el ánodo del casco. Incluye: una placa de neopreno, dos espárragos de soldadura AG4 (12 x 35 mm), dos tuercas AZ5GU (Ø 12 mm).  
 T30857 Para ánodo T30851 ..... 40,90€

### Ánodo a empernar 1.1 kg

- T30487 1.1 kg ..... 141,00€  
 Dim. ext: 200 x 80 mm, distancia entre ejes: 80 mm

### Kit de aislamiento para ánodos a empernar

Este kit aísla el ánodo del casco. Incluye: placa de neopreno, 2 pernos de soldadura AG4 (øM14x30mm), 2 tuercas AZ5GU (Ø M14), 2 tubos de neopreno y 2 arandelas de latón

- T30488 ..... 55,70€

### Ánodos circular MARTYR

- T30855 Ø 128mm, peso 0,8 kg ..... 26,90€  
 Tornillo de fijación

### Ánodo de fondeo

Ánodo Mercatal, 1.7kg, ø 35mm, L: 500mm. Entregado con cable de fijación con funda inox y conexión inox. Longitud: 3m.

- T30311 ..... 219,90€

# ACASTILLAJE



- 274** Carriles, escoteros y gratiles
- 276** Poleas y reenvíos
- 284** Mordazas automáticas
- 285** Mordazas
- 285** Cornamusas y guía cabos
- 286** Winches
- 290** Enrolladores y almacenadores
- 292** Jarcia firme
- 295** Tangones y botalones
- 296** Contras y frenos de botavara

- 298** Protecciones de jarcia
- 299** Candeleros y pasamanos
- 300** Sticks y cañas
- 302** Mosquetones
- 304** Grilletes y cinchas
- 305** Acastillaje variado
- 306** Equipamiento vela ligera
- 310** Escotillas
- 315** Cortinas y estores
- 316** Aireación



50 AD  
Buena Proa !!  
  
Fermes de J



AD, Absolutely  
Dazzling!  
HG, AD Nautic!

50 étoiles se profilent  
à l'horizon dans l'océan  
du ciel et c'est avec un  
grand plaisir que nous  
continuerons à voyager à  
vos côtés.  
Joyeux 50<sup>ème</sup> Anniversaire!

# CARRILES, ESCOTEROS Y GRATILES

## Carriles y escoterros LEWMAR

PREMIUM

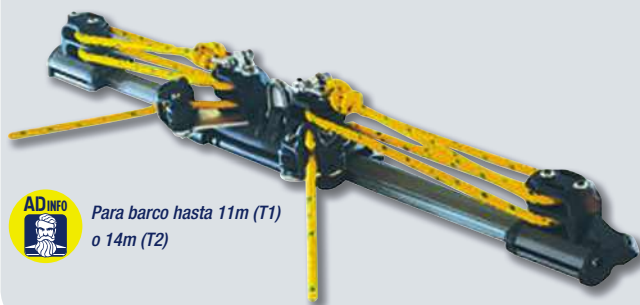

Para barco hasta 11m (T1) o 14m (T2)

### Escoterros de mayor T1 y T2 LEWMAR

Kits de escotero suministrados con un carril sin perforar, permite colocarlo en los agujeros del antiguo escotero. Escotero de mayor, grillete, 2 roldanas dobles, mordaza y arraigo, dos topes de carril con doble roldana de control.

P24810  
T1

>928€  
00

Para barcos hasta 11m.  
Carga de trabajo 900Kg. Carril 1,5m.

P24820  
T2

>1380€  
00

Para barco hasta 14,6m.  
Carga de trabajo 1000Kg. Carril 1,8m.



Para barcos hasta 8.5m



### Escotero de Mayor "Ocean" LEWMAR

Kit completo compuesto de carro de mayor equipado con dos roldanas, un carril no perforado de 1,2m, dos puntos fijos para el cabo, dos mordazas y dos guías para las mordazas. Para barcos de hasta 8,5m.

P24800 T0..... >430,00€



### Escoterros para carriles T1 LEWMAR

Largo 162mm, ancho 50mm, carriles, carga de trabajo 1000Kg, carga de ruptura 2000Kg.

P24830 Babor..... >312,00€

P24831 Estribor..... >312,00€

### Escoterros para carriles en T LEWMAR

Estos carros circulan sobre un carril en T de 32mm y son compatibles con la mayoría de los carriles en T de 32mm. Estos carriles equipan numerosos modelos de barcos.



P24880 Rail T1..... >304,00€

Largo 111mm, ancho 56mm, carga de trabajo 900kg, carga de ruptura 1800kg



P24882 Rail T2..... >415,00€

Largo 120mm, ancho 56mm, carga de trabajo 1500kg, carga de ruptura 3000kg



Compatibles con la mayoría de los carriles en T de 32mm.

### Piezas de recambio para Carros y Escoterros LEWMAR

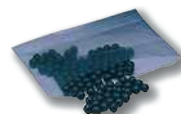

P24890 Rodamientos Delrin..... >29,20€  
Ø 4,6 mm. Por 100

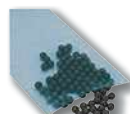

P24891 Rodamientos Torlon..... >85,60€  
Ø 6,4 mm. Por 100



P24892 Carriles..... >26,40€  
Para carril T1. el par

## Carriles y escoterros HARKEN

### Carril de escotero HARKEN

Carriles Small Boat (22mm): Preagujereados para la colocación de las fijaciones (sin agujero de bloqueo de tope a pistón). Carril Midrange (27mm) y Big Boat (32mm) preagujereados por agujero de fijación que se alternan con agujeros previstos para el bloqueo de tope a pistón (entre eje 100mm.)



Anchura (mm)	Longitud (m)		
	22	27	32
1	P25508 > 67,90€	P25500 > 90,00€	-
1.5	P25509 > 102,50€	P25501 > 130,90€	P25505 > 161,00€
2	-	P25502 > 173,00€	-
2.1	-	-	P25506 > 208,00€
3	-	-	P25507 > 328,00€

### Terminal para carril 22 HARKEN

Permite realizar aparejos de 2 a 4 cabos.



P25546 con polea de roldana simple 29 mm por 2 >284,00€



P25545 con tope a pistón >147,90€

### Terminal para carril 32 HARKEN

Los terminales de ajuste están concebidos para aparejos de 2 a 5 hebras. Roldanas Carbo AirBlock 40mm con rodamientos Torlon® de libre rotación. Aseguran un ajuste y un cazado instantáneo bajo carga. Vendido por pares.



P25531 Tope simple >25,10€



P25539 Modelo con polea de roldana doble/Carbo-Cam cleat 35 mm >267,00€



P25541 Modelo con polea de roldana doble/Carbo-Cam cleat 35 mm >612,00€

### Terminal para carril 27 HARKEN

Los terminales de ajuste están concebidos para aparejos de 2 a 5 cabos. Roldanas Carbo AirBlock 40mm con rodamientos Torlon® de libre rotación. Aseguran un ajuste y un cazado instantáneo bajo carga. Vendido por pares.



P25530 Tope simple >21,00€



P25538 Modelo con polea de roldana simple /cabo 35 mm >255,90€



P25540 Modelo con polea de roldana doble/Carbo-Cam cleat 35 mm >496,00€

PREMIUM



### Lubricante One Drop MCLUBE

Una sola gota de este nuevo producto permite evitar los depósitos de sal, polvo... protegiendo y lubricando las rodaduras. La reducción de rozamientos favorece la rotación de las bolas, lo que mejora sensiblemente las prestaciones de los carriles.

P25410  
14,7 ml

20€  
70

## Escoteros de Mayor 27 HARKEN

Escoteros ligeros y robustos fabricados en aluminio. Los rodamientos en aluminio anodizado Hardkote, optimizan los ajustes.



**P25522** Escotero grillete >220,00€  
L: 108mm, l: 70mm, A: 50mm.



**P25521** Escotero/cardan vertical/laterales >303,00€  
L: 108mm, l: 70mm, A: 80mm.

## Escoteros de Mayor 32 HARKEN

Escoteros ligeros y robustos fabricados en aluminio. Los rodamientos en aluminio anodizado Hardkote, optimizan los ajustes.



**P25525** Escotero grillete >289,00€  
L: 136mm, l: 85mm, A: 73mm.



**P25527** Escotero/cardan vertical/laterales >420,00€  
L: 132mm, l: 85mm, A: 89mm.

## Escoteros de génova regulables ESP con rodamientos 22, 27 y 32 HARKEN

Con rodamientos Torton® que facilita los reglajes bajo carga de escota máxima. Anchas roldanas con rodamientos axiales admitiendo el paso simultáneo de dos escotas durante el cambio de vela, estribo pivotante según el ángulo de tracción.



**P25554** Modelo con roldana 38mm para carril 22 mm >326,00€  
Bote pequeño de 22 mm (bote de -8 m).



**P25556** Modelo con roldana 57mm y punto fijo para carril 27 mm >377,00€  
Medio alcance 27 mm (8 a 10 m barco).



**P25555** Modelo con roldana 57mm para carril 27 mm >359,00€  
Midrange 27 mm (embarcación de 8 a 10 m).



**P25557** Modelo con roldana 76mm y punto fijo para carril 32 mm >1050,00€  
Barco grande 32 mm (barco + 10 m).

## Cornamusa de cubierta PFEIFFER

Longitud de cornamusa ajustable 220 mm para carril de génova 25 x 4 mm. Se suministra con 2 tapas 74 051 01 para facilitar la extracción de la cornamusa del rail.

**P24883** ..... 125,00€



## Carril de escotero con grillete PFEIFFER

Para carril de 32 x 6 mm. Grillete de 8 mm. Tamaño: longitud 125 mm, anchura 50 mm. Peso: 300 g.

**P24886** ..... 103,00€

## Escotero para carril génova PFEIFFER

Escotero ajustable para carril de génova de 32 x 6 mm. Longitud 40 mm. Peso : 80 g. Aluminio anodizado.

**P24887** ..... 71,80€



## Escotero PFEIFFER

Escotero ajustable, no es apto para una desviación de 180° y no puede utilizarse como bloque giratorio.

**P24884** 25 x 4 mm ..... 129,00€

Para cabo de 14 mm como máximo. Dimensiones: longitud 94 mm, diámetro de la polea 30 mm. Carga de rotura 750 kg.

**P24885** 32 x 6 mm ..... 196,00€

Para cabo de hasta 18 mm. Dimensiones: longitud 125 mm, diámetro de la polea 45 mm. Carga de rotura 1000 kg.



ad-nautic.es

## Rodamientos de recambio Delrin® para escoterros HARKEN

**P19000** 6 mm ..... 4,90€  
Escotero Small Boat, longitud 73mm, 42 rodamientos/escotero. Ref escotero = 156/157/171/211. Por 21

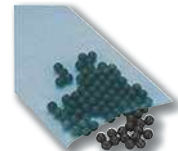

## Rodamientos de recambio Torlon® para escoterros HARKEN

**P19001** 6 mm ..... 17,80€  
Escotero Small Boat HR, longitud 73mm, 42 rodamientos/escotero. Ref escotero = 158/159/172/210/212. Por 21

**P19002** 8 mm ..... 33,20€  
Escotero Midrange, longitud 108mm, 48 rodamientos/escotero. Ref escotero = 1508/1575/1594. Por 25

**P19003** 10 mm ..... 42,20€  
Escotero Big Boat serie 5000 a 2 cardáns, longitud 216mm, 90 rodamientos/escotero. Ref escotero = 1939. Por 25



## Kit de desmultiplicación para escotero 27 y 32 HARKEN

Kits que permiten crear el tipo de aparejos deseado (de 1 a 4 cabos).

**P25523** para carril 27 ..... >96,30€  
Kit compuesto de 4 poleas de ajuste 25mm, 2 puntos fijos y 8 fijaciones M5.

**P25528** para carril 32 ..... >136,50€  
Kit compuesto de 4 poleas de ajuste 35mm, 2 puntos fijos y 8 fijaciones M6.



POSIBLES GASTOS DE TRANSPORTE

## Carril de génova por metro PFEIFFER

Carril en T Pfeiffer Marine por metros. Muy resistente, de aluminio anodizado. Se suministra sin tornillos, se puede doblar a petición. Para más información consulta tu tienda AD.

**P24889** 26 x 4 mm ..... >53,20€  
Para embarcaciones de hasta 9 metros. Diámetro del tornillo: 5 mm. Altura total: 12 mm, anchura de la base: 16 mm, distancia del centro del tornillo 100 mm, distancia del centro de la abrazadera 50 mm.

**P24888** 33 x 6 mm ..... >89,20€  
Para embarcaciones de hasta 12 metros. Diámetro del tornillo: 6 mm, altura total: 14 mm, anchura de la base: 20 mm, distancia del centro del tornillo 100 mm, distancia del centro del ancla 50 mm.

# POLEAS Y REENVÍOS

Poleas - WICHARD



Datos técnicos en (kg) para todas las poleas:  
Carga Trabajo / Carga Ruptura

## Poleas sin rodamientos WICHARD



Wichard



Ø roldana (mm)	Ø Cabo máx. (mm)	Simple anilla		Doble anilla		Simple anilla con arraigo		Doble anilla con arraigo		Roldana sin rodamiento	
18	4-6	P18102	240/500 kg 6,50€	P18106	320/700 kg 18,90€	P18104	240/500 kg 10,00€	P18108	320/700 kg 21,60€	P18520	18/6/8,5 mm 2,40€
25	6-8	P18122	320/600 kg 8,00€	P18126	400/800 kg 21,70€	P18124	320/600 kg 10,50€	P18128	400/800 kg 23,70€	P18521	25/6/10,5 mm 2,70€
35	8-9	P18141	320/900 kg 11,10€							P18522	35/10/11,5 mm 3,10€
45	10	P18177	400/900 kg 16,20€							P18523	45/10/13 mm 3,80€
55	12	P18183	720/1500 kg 22,50€							P18524	55/10/15 mm 6,80€
70	14									P18525	70/14/19 mm 9,30€



Ø roldana (mm)	Ø Cabo máx. (mm)	Simple giratorio grillete		Doble giratorio grillete		Simple giratorio grillete arraigo		Doble giratorio grillete arraigo		Violín giratorio grillete	
25	6-8	P18123	200/500 kg 17,00€								
35	8-9	P18142	320/900 kg 20,80€	P18146	480/900 kg 37,00€	P18144	320/900 kg 25,20€	P18148	480/900 kg 41,60€	P18152	320/900 kg 36,30€
45	10	P18162	400/900 kg 23,20€	P18164	480/1000 kg 50,60€	P18163	400/900 kg 26,60€	P18165	480/1000 kg 53,10€	P18167	560/1000 kg 38,90€
55	12	P18181	720/1500 kg 31,20€	P18185	800/1500 kg 70,60€	P18182	720/1500 kg 36,10€	P18186	800/1500 kg 76,40€	P18187	800/1500 kg 46,30€
70	14	P18202	1200/2700 kg 50,30€	P18204	1440/2700 kg 112,00€	P18203	1200/2700 kg 56,80€			P18205	1440/2700 kg 68,80€



Ø roldana (mm)	Ø Cabo máx. (mm)	Violín giratorio grillete arraigo mordedor		Simple giratorio grillete arraigo mordedor		Simple anilla horquilla		Triple giratorio grillete		Violín giratorio grillete arraigo	
35	8-9	P18153	200/900 kg 62,50€	P18150	200/900 kg 60,20€	P18176	320/500 kg 17,00€				
45	10	P18169	360/1000 kg 65,90€	P18170	280/900 kg 67,30€	P18175	400/700 kg 18,90€	P18166	560/1000 kg 67,10€	P18168	560/1000 kg 42,70€
55	12	P18189	480/1500 kg 88,10€	P18194	480/1500 kg 90,60€	P18191	720/960 kg 24,30€	P18193	880/1500 kg 96,00€	P18188	800/1500 kg 51,40€
70	14	P18208	480/2700 kg 118,00€			P18207	1200/2000 kg 39,60€			P18206	1440/2700 kg 76,40€



Ø roldana (mm)	Ø Cabo máx. (mm)	Triple giratorio grillete arraigo mordedor		Simple estribo para cincha		Simple giratorio mosquetón		Simple giratorio horquilla	
45	10	P18173	360/1000 kg 134,00€	P18174	400/900 kg 25,70€				
55	12	P18192	480/1500 kg 164,00€	P18199	720/1500 kg 32,60€	P18184	720/1500 kg 61,50€	P18190	640/1000 kg 37,10€

Las poleas con rodamientos Wichard utilizan un concepto original e innovador : 2 líneas de rodamientos laterales permiten accionarse rápidamente con poca carga y con mucha carga permite retomar el esfuerzo en un sólido eje inox en el cuál la roldana gira fácilmente gracias a un anillo auto lubricante moldeado en el interior de la roldana. La carga de trabajo es más elevada y la productividad más interesante que con las poleas tradicionales.



Ø roldana (mm)	Ø Cabo en mm	Simple anilla	Doble anilla	Doble anilla arraigo	Simple giratorio grillete	Simple anilla horquilla
18	4-6	P18222 240/500 kg <b>12,60€</b>	P18224 320/700 kg <b>30,40€</b>	P18226 320/700 kg <b>32,80€</b>		
25	6-8	P18242 320/600 kg <b>16,30€</b>	P18244 400/800 kg <b>36,40€</b>	P18246 400/800 kg <b>39,10€</b>	P18243 200/500 kg <b>27,90€</b>	
35	8-9	P18265 320/900 kg <b>17,00€</b>			P18262 320/900 kg <b>31,20€</b>	P18266 320/500 kg <b>25,90€</b>
45	10	P18281 400/900 kg <b>26,40€</b>			P18282 400/900 kg <b>33,00€</b>	P18289 400/700 kg <b>27,40€</b>
55	12				P18290 720/1500 kg <b>46,80€</b>	P18295 720/1200 kg <b>37,10€</b>
70	14				P18460 1200/2700 kg <b>80,50€</b>	

Ø roldana (mm)	Ø Cabo en mm	Simple giratorio grillete arraigo	Doble giratorio grillete	Violín giratorio grillete	Violín giratorio grillete arraigo mordedor	Simple estribo por cincha
35	8-9	P18263 320/900 kg <b>32,80€</b>	P18264 480/900 kg <b>54,60€</b>	P18267 320/900 kg <b>48,90€</b>	P18268 200/900 kg <b>98,80€</b>	
45	10	P18285 400/900 kg <b>37,10€</b>	P18284 480/1000 kg <b>68,90€</b>	P18286 560/1000 kg <b>52,50€</b>	P18288 360/1000 kg <b>97,50€</b>	P18283 400/900 kg <b>35,80€</b>
55	12	P18291 720/1500 kg <b>48,50€</b>	P18297 800/1500 kg <b>89,20€</b>	P18298 800/1500 kg <b>64,00€</b>	P18299 480/1500 kg <b>127,00€</b>	P18292 720/1500 kg <b>47,00€</b>
70	14	P18461 1200/2700 kg <b>87,70€</b>	P18465 1440/2700 kg <b>157,00€</b>		P18467 480/2700 kg <b>153,90€</b>	

Ø roldana (mm)	Ø Cabo en mm	Violín giratorio grillete arraigo	Simple giratorio horquilla	Simple giratorio mosquetón driza
45	10	P18279 560/1000 kg <b>58,70€</b>		
55	12	P18294 800/1500 kg <b>66,20€</b>	P18293 640/1000 kg <b>49,90€</b>	P18296 720/1500 kg <b>75,20€</b>
70	14	P18466 1440/2700 kg <b>104,90€</b>	P18468 800/1500 kg <b>78,40€</b>	P18463 1200/2700 kg <b>121,00€</b>

## Poleas HARKEN

### Poleas clásicas HARKEN

Rodamientos inox.



Ø roldana (mm)	Ø Cabo en mm	Simple horquilla	Simple anilla	Simple anilla arraigo	Doble anilla	Doble anilla arraigo
16	5	P19010 113/544 kg <b>27,80€</b>	P19012 113/544 kg <b>20,20€</b>	P19014 113/544kg <b>23,70€</b>	P19016 204/544kg <b>38,50€</b>	P19018 204/544kg <b>45,30€</b>

### Poleas clásicas "Micro" HARKEN

Rodamientos en Delrin con laterales en inox



Ø roldana (mm)	Ø Cabo en mm	Doble anilla arraigo	Simple cubierta	Simple a empotrar	Violín mordaza biselada
22	6	P19260 159/544kg <b>45,80€</b>	P19262 91/544kg <b>23,20€</b>	P19264 91/544kg <b>40,90€</b>	P19268 159/544kg <b>45,90€</b>

ACASTILLAJE

# POLEAS Y REENVÍOS

## Poleas HARKEN Poleas "Carbo" HARKEN



Datos técnicos (kg) para todas las poleas: Carga de Trabajo / Carga de Rotura

Poleas concebidas con una técnica de moldeado por inyección de fibras de vidrio largas, aportando una excelente relación resistencia peso, 30% más ligera que una polea clásica con una carga de trabajo de un 60% superior. Rodamientos de alta resistencia y con bajo coeficiente de fricción.

Ø roldana (mm)	Ø Cabo en mm	T2 Tamaño avispa	Simple anilla	Simple anilla 90°	T2 amarradura	T2 loop
18	5	P19445 125/450 kg <b>30,00€</b>			P19443 125/450 kg <b>30,00€</b>	
29	8		P19436 150/454 kg <b>20,00€</b>	P19444 150/454 kg <b>27,00€</b>	P19441 150/454 kg <b>33,80€</b>	
40	6/10		P19384 220/735 kg <b>36,30€</b>	P19398 220/735 kg <b>49,00€</b>	P19381 220/544 kg <b>49,30€</b>	P19385 220/544 kg <b>56,30€</b>
57	10				P19383 360/1080 kg <b>61,00€</b>	P19319 360/1080 kg <b>70,70€</b>
Ø roldana (mm)	Ø Cabo en mm	Simple giratorio	Simple giratorio arraigo	Doble giratorio	Doble giratorio arraigo	Triple giratorio
29	8	P19420 150/454 kg <b>35,00€</b>	P19422 150/454 kg <b>39,90€</b>	P19424 299/737 kg <b>62,50€</b>	P19426 299/737 kg <b>67,70€</b>	P19428 449/907 kg <b>80,90€</b>
40	6/10	P19356 220/735 kg <b>43,40€</b>	P19358 220/735 kg <b>50,40€</b>	P19360 440/1080 kg <b>98,20€</b>	P19362 440/1080 kg <b>107,00€</b>	P19364 660/1383 kg <b>164,00€</b>
57	10	P19300 360/1080 kg <b>58,90€</b>	P19306 360/1080 kg <b>76,40€</b>	P19308 720/1500 kg <b>133,90€</b>	P19310 720/1500 kg <b>142,00€</b>	P19312 1080/2270 kg <b>186,00€</b>
75	12/14	P19400 550/1650 kg <b>113,00€</b>	P19402 550/1650 kg <b>127,00€</b>	P19404 1100/2722 kg <b>219,00€</b>		P19408 1650/4535 kg <b>314,00€</b>
Ø roldana (mm)	Ø Cabo en mm	Triple giratorio arraigo	T2 amarradura	T2 opuesta amarradura	Simple opuestos	Triple giratorio mordedor
18	5		P19490 204/680 kg <b>52,00€</b>	P19389 125/450 kg <b>82,20€</b>		
29	8	P19430 150/454 kg <b>87,20€</b>	P19492 272/861 kg <b>57,00€</b>		P19446 150/454 kg <b>40,50€</b>	P19432 340/680 kg <b>142,00€</b>
40	6/10	P19366 660/1383 kg <b>169,00€</b>	P19494 317/952 kg <b>83,00€</b>		P19382 150/454 kg <b>57,00€</b>	P19378 340/680 kg <b>246,90€</b>
57	10	P19314 1080/2270 kg <b>186,00€</b>	P19496 490/1451 kg <b>116,00€</b>			P19324 680/1700 kg <b>285,00€</b>
75	12/14	P19410 359/1079 kg <b>325,50€</b>				P19416 680/1700 kg <b>507,00€</b>
Ø roldana (mm)	Ø Cabo en mm	Triple giratorio arraigo mordedor	Simple puente muelle	Simple giratorio mordedor	Simple giratorio arraigo mordedor	Doble grillete
29	8	P19434 408/816 kg <b>142,00€</b>	P19438 150/454 kg <b>31,00€</b>			
40	6/10	P19380 408/816 kg <b>252,00€</b>	P19388 220/735 kg <b>48,60€</b>	P19374 68/136 kg <b>142,00€</b>	P19376 136/272 kg <b>153,00€</b>	P19368 440/1080 kg <b>82,40€</b>
57	10	P19326 816/2040 kg <b>296,00€</b>		P19320 136/340 kg <b>164,00€</b>	P19322 272/680 kg <b>186,00€</b>	
75	12/14	P19418 816/2040 kg <b>504,00€</b>				
Ø roldana (mm)	Ø Cabo en mm	Doble grillete arraigo	Violin grillete	Violin grillete arraigo	Violin grillete mordedor	Violin grillete arraigo mordedor
40	6/10	P19370 440/1080 kg <b>89,70€</b>	P19390 220/735 kg <b>59,60€</b>	P19392 220/735 kg <b>67,50€</b>	P19394 220/735 kg <b>157,00€</b>	P19396 220/735 kg <b>164,00€</b>
57	10		P19328 359/1079 kg <b>74,60€</b>	P19330 359/1079 kg <b>84,00€</b>	P19332 359/1079 kg <b>190,00€</b>	P19334 359/1079 kg <b>199,00€</b>





Ø roldana (mm)	Ø Cabo en mm	Cheek		Plana cubierta arraigo		
29	8	P19440	150/454 kg	19,70€		
40	6/10	P19372	220/735 kg	43,20€	P19448	220/735 kg 48,00€
57	10	P19316	360/1080 kg	59,00€		

## Poleas clásicas "Bullet" HARKEN

Las poleas Bullet con rodamientos se utilizan para guiar las escotas con un mínimo de fricción. Roldana 29mm para cabo máx. de 8mm o roldana de 38mm para cabo máx. de 10mm.



Ø roldana (mm)	Ø Cabo en mm	Simple giratorio		Doble a empotrar		Simple a empotrar	
29	8			P19114	181/907kg	49,90€	
38	10	P19212	136/907kg	46,90€		P19208	136/907kg 53,40€

## Poleas "Element" HARKEN

Poleas que aceptan cabos de Ø 8 a 16 mm. Las roldanas están protegidas por mejillas sólidas forjadas de aluminio anodizado dura anticorrosión.

Roldana con palier en composite, insensible a la corrosión para una mejor longevidad. Grillete que se puede dejar libre para una rotación completa, o bloqueado paralelamente o perpendicularmente a la roldana.

CALIDAD  
PRECIO



Ø roldana (mm)	Ø Cabo en mm	Simple giratorio		Doble giratorio		Triple giratorio		Simple giratorio arraigo	
45	12	P19645	700/1400 kg	54,70€	P19687	875/1750 kg	128,00€	P19688	1050/2100 kg 163,90€
60	14	P19660	1100/2200 kg	75,60€	P19691	1375/2750 kg	177,00€	P19692	1650/3300 kg 218,00€
80	16	P19680	2200/4400 kg	145,00€	P19695	2750/5500 kg	264,00€	P19681	2200/4400 kg 208,00€



Ø roldana (mm)	Ø Cabo en mm	Violín giratorio		Violín giratorio arraigo		Violín grillete arraigo mordedor		Triple giratorio arraigo mordedor	
45	8	P19647	700/1400 kg	83,50€	P19648	700/1400 kg	94,00€	P19686	550/1100 kg 142,80€
60	10	P19662	1100/2200 kg	110,00€	P19663	1100/2200 kg	112,00€	P19690	550/1100 kg 162,00€
80	14	P19682	2200/4400 kg	223,00€	P19683	2200/4400 kg	242,00€	P19693	816/1632 kg* 309,00€

\*Ø cabo 12 mm



Ø roldana (mm)	Ø Cabo en mm	Plana cubierta		Plana cubierta + mordedor		Plana cubierta + mordedor izquierda	
45	12	P19649	700/1400 kg	75,60€			
60	14	P19664	1100/2200 kg	103,00€	P19665	1100/2200 kg	116,00€
80	16	P19684	2200/4400 kg	163,00€	P19685	2200/4400 kg	172,00€
					P19694	1100/2200 kg	115,50€
					P19696	2200/4400 kg	173,00€

## Poleas "Zircon" HARKEN

Las poleas Zircon son las poleas para Small Boat más eficientes jamás fabricadas por Harken. Se basan en rodamientos de bolas cerámicas industriales integrados en jaulas. Los rodamientos Zircon son un 700% más resistentes a la compresión que los rodamientos de acero inoxidable de las mismas dimensiones.

NEW



Modelo				Simple	Simple revñio	Doble	Doble revñio
Ø Roldana (mm)	Ø Cabo (mm)	Carga de trabajo (kg)	Carga de ruptura (kg)				
40	8	115	340	P19650 69,00€	P19651 72,00€	-	-
		230	680	-	-	P19652 117,00€	P19653 126,00€
57	10	150	450	P19654 82,00€	P19655 84,00€	-	-
		300	900	-	-	P19656 160,00€	P19657 169,00€

# POLEAS Y REENVÍOS

## Poleas winch

PREMIUM

### Poleas Ratchet simple giratorio HARKEN

Estas poleas tienen una roldana de alta resistencia con 8 facetas en aluminio anodizado duro Hardkote, el interruptor de desembague del trinquete se puede maniobrar de los 2 lados. Excelente relación peso/rendimiento. Equilibrio perfecto entre potencia de retención y liberación controlada. Perfecto para polea de spi. Cabo máx Ø 10mm. Existe en diferentes potencias de retención.

P19352

Roldana Ø 40 mm  
136/454 kg

**83€  
50**

Sujeción estándar:  
viento medio/bajo,  
poder de sujeción  
10:1.

P19302

Roldana Ø 57 mm  
227/907 kg

**90€  
70**

Sujeción estándar:  
viento medio/bajo,  
poder de sujeción  
10:1.

P19303

Roldana Ø 57 mm 227/907 kg

**102€  
90**

Sujeción x1,5: brisa ligera/viento  
tempestuoso, potencia de sujeción  
15:1.

### Poleas T2 Ratchamatic amarradura HARKEN

Laterales en materiales composites reforzados, roldana en aluminio anodizado duro. Fijación en Spectra® que permite poner la polea a raz de la cubierta. Bajo presión, se bascula automáticamente del modo rotación libre al modo trinquete. Flecha indicando el sentido de entrada del cabo. Cabo máx Ø 10mm. Existe en diferentes potencias de retención.



P19351 Roldana Ø 40 mm 136/454 kg

**84,80€**

Retención estándar: viento medio/flojo;  
potencia de retención 10:1.



P19353 Roldana Ø 57 mm 227/907 kg

**99,90€**

Retención estándar: viento medio/flojo;  
potencia de retención 10:1.



P19355 Roldana Ø 57 mm 227/907 kg

**105,90€**

Retención x1,5: brisa ligera/rafagas de  
viento; potencia de retención 15:1.



### Polea winch Orbit 55 RONSTAN

Rodamiento de bolas de acetal, polea de retención de aluminio, grillete en el eslabón giratorio. Sistema de retención manual y automático, fuerza de retención 20:1. Roldana: Ø 55 mm, para cabos de hasta Ø 10 mm. Peso: 82 g. Carga de trabajo / carga de rotura: 250 / 650 kg.

P19027 ..... **103,00€**

### Poleas Ratchet simple cubierta HARKEN

Estas poleas tienen una roldana de alta resistencia con 8 facetas en aluminio anodizado duro Hardkote, el interruptor de desembague del trinquete se puede maniobrar de los 2 lados. Excelente relación peso/rendimiento. Cabo máx Ø 10mm.



P19354 Roldana Ø 40 mm

136/454 kg

**92,60€**



P19304 Roldana Ø 57 mm

227/907 kg

**105,00€**



### Polea KBOW1 KARVER

Polea winch a fijación textil, es la única que permite frenar un cabo de un sentido o del otro. El principio de bloqueo de la roldana es simple y fiable. Ø roldana 55 mm.

P19811 Cabo Ø 6 mm max ..... **>109,00€**  
CT : 280 kg, CR : 560 kg, 73 g.

**RONSTAN**

## Pastecas

### Pasteca para atar ANTAL



P17020 Cabo Ø 8 mm ..... **39,50€**  
Cuerpo de resina, roldana 32mm. 250/500 kg. Negra.



P17022 Cabo Ø 8 mm ..... **39,50€**  
Cuerpo de resina, roldana 32 mm. 250/500 kg. Amarilla.



P17024 Cabo Ø 10 mm ..... **157,00€**  
Cuerpo de aluminio anodizado, roldana 40 mm.  
700/1400kg. Protecciones de goma. Amarilla.



### Pasteca ANTAL

Paquete de poleas y Loop de Dyneema® con cierre en T para facilitar el anclaje y evitar la apertura accidental.

P17120 Cabo Ø 8 mm ..... **49,90€**  
Cuerpo de resina, roldana 32mm. 250/500 kg. Negra.

P17121 Cabo Ø 8 mm ..... **49,90€**  
Cuerpo de resina, roldana 32 mm. 250/500 kg. Amarilla.

P17122 Cabo Ø 10 mm ..... **182,00€**  
Cuerpo de aluminio anodizado, roldana 40 mm.  
700/1400kg. Protecciones de goma. Amarilla.



### Pasteca Dynablock® ANTAL

Pasteca ligera y muy resistente para fijación textil, entregadas con hebilla Dyneema®.

P17026 Cabo Ø 10 mm ..... **92,50€**

Roldana Ø 44 mm. CT : 600 kg.

P17027 Cabo Ø 12 mm ..... **112,00€**

Roldana Ø 56 mm. CT : 1000 kg.



### Pasteca con mosquetón WICHARD

P18195 Cabo Ø 12 mm max ..... **138,60€**  
720/1300 kg.

P18197 Cabo Ø 18 mm max ..... **222,00€**  
1200/2500 kg.



### Pasteca con cincha HOLT

Pasteca 40mm con refuerzos de goma anti roces en los lados.

P20220 Cabo Ø 6/10 mm ..... **58,00€**

### Poleas de reenvío con mordaza



### Polea de reenvío libre SPINLOCK

Mordedor bloqueable en posición abierta. Posibilidad de disparo automático con carga. Posibilidad de sujeción de la escota con el mordedor sin que el bloqueo automático se active. Entregado con cincha dyneema para fijación en carril o cadenote y tensor que aguanta la polea cuando no está bajo carga.

P66080 Cabo Ø 6 a 10 mm ..... **166,00€**

P66081 Cabo Ø 8 a 12 mm ..... **235,00€**



## Poleas fijación textil KARVER

Poleas a fijación textil que alia ligereza y un coeficiente de fricción mínimo. Es más fácil y rápido de instalar que una polea clásica montada sobre un grillete en acero estándar. Además el grillete textil no se bloquea jamás a causa de la carga o de los años. Entregada con grillete textil dyneema® montado.

	Ref.	Modelo	Tipo	CT/CR (kg)	ø máx. cabo (mm)	ø roldana (mm)	Peso (g)	
A	P19797G	KBO1	Simple	150/300	6	22.5	10	> 20,80€
B	P19797D	KBO1	Doble	250/500	6	22.5	17.5	> 39,50€
C	P19797T	KBO1	Triple	350/700	6	22.5	25	> 52,70€
A	P19800G	KBO2	Simple	220/440	8	32	26	> 50,50€
B	P19800D	KBO2	Doble	350/700	8	32	50	> 71,20€
C	P19800T	KBO2	Triple	450/900	8	32	72	> 118,00€
A	P19801G	KBO4	Simple	400/800	8	32	27	> 50,50€
B	P19801D	KBO4	Doble	650/1300	8	32	66	> 112,00€
C	P19801T	KBO4	Triple	900/1800	8	32	84	> 164,00€
A	P19802G	KBO6	Simple	600/1200	10	38	46	> 95,50€
B	P19802D	KBO6	Doble	950/1900	10	38	103	> 186,00€
C	P19802T	KBO6	Triple	1300/2600	10	38	148	> 258,00€
A	P19807	KBO8	Simple	850/1700	12	47	80	> 139,00€
B	P19807D	KBO8	Doble	1300/2600	12	47	148	> 248,00€
C	P19807T	KBO8	Triple	1800/3600	12	47	213	> 371,00€
A	P19803	KBO10	Simple	1200/2400	12	52	83	> 239,00€
A	P19804	KBO15	Simple	1800/3600	14	63	138	> 358,00€
A	P19805	KBO20	Simple	2600/5200	14	74	186	> 436,00€



Funciona sin lubricante  
Ligereza, rendimiento, durabilidad

## Poleas con eje textil INO BLOCK

Poleas ultra ligeras e innovadores. La roldana gira alrededor del eje textil que sustituye las tradicionales piezas metálicas de una roldana clásica. La eficacia de la polea Ino-Block aumenta con la carga.

P19505 Ino-Block Light - I Connect IB 0.6 ..... 24,00€

Entregada con sistema grillete textil a conexión ultra rápida. CT: 0.2T; CR: 0.6T; ø 8mm; peso: 8g

P19506 Ino-Block Light - I Connect IB 1.2 ..... 29,90€

Entregada con sistema grillete textil a conexión ultra rápida. CT: 0.4T; CR: 1.2T; ø 10mm; peso: 19g



## Poleas de pie de mástil

### Poleas de pie de mástil con rodamientos HARKEN

Utilizada en los barcos de serie con eje de fijación sobre la platina del pie de mástil. Diámetro del eje: 8mm.

P18720 Cabo máx ø 16 mm - 850/1900 kg

98,00€

P18722 Cabo máx ø 19 mm - 1360/2720 kg

143,00€

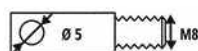

### Adaptador pie de mástil

P18710 Eje 5 mm ..... 7,70€  
ø parte sin rosca 12 mm; L ext. 50 mm; L parte sin rosca 35 mm

P18712 Eje 8 mm ..... 9,90€  
ø parte sin rosca 15 mm; L ext. 50 mm; L parte sin rosca 35 mm

### Salida de driza inox



G13409 Cabo máx ø 12 mm ..... 13,00€

## Poleas de pie de mástil Z SPAR

Referencia artículo	Diámetro	Diámetro del eje	Carga de trabajo	Carga de ruptura	Diámetro cuerda	
P18701	45	8	550	1100	12	45,00€
P18702	60	8	900	1800	14	49,90€
P18703	60	10	900	1800	14	51,00€



## Poleas de pie de mástil con horquilla giratoria RUTGERSON

En composites, rodamiento.

P18704

Roldana ø 50 mm

30€  
00

Cabos de 4 a 12 mm.  
700/1250 kg.  
Distancia entre horquillas 12 mm.



P18705

Roldana ø 60 mm

43€  
00

Cabos de 6 a 14 mm.  
850/1540 kg. Distancia entre horquillas 14 mm.



P18706

Roldana ø 80 mm

133€  
00

Cabos de 10 a 16 mm.  
1430/2600 kg. Distancia entre horquillas 14 mm.



## Grilletes de drizas

### Grilletes de aparejo WICHARD

Destinado a los esfuerzos. Puede utilizarse para reemplazar los terminales de los almacenadores clásicos (ej. polea de aparejo) o para una driza de mayor aparejada (2:1). Fácil de instalar no requiere mantenimiento.

A01700 Eje estándar MXEvo 6 ..... 46,20€

Cabos máx.: 8 mm,  
CT: 1040 Kg, RC: 2300 Kg, peso: 0,053 Kg

A01701 Eje estándar MXEvo 8 ..... 54,70€

Cabos máx.: 10 mm,  
CT: 1760 Kg, CR: 4100 Kg, peso: 0,109 Kg.

A01702 Eje estándar MXEvo 10 ..... 85,50€

Cabos máx.: 14 mm,  
CT: 2640 Kg, RC: 6000 Kg, peso: 0,222 Kg.



# POLEAS Y REENVÍOS

## Roldanas y poleas de choque

CALIDAD  
PRECIO

### Roldana de choque FRX WICHARD

Roldana de fricción en aluminio anodizado que combina rendimiento, ligereza y fiabilidad. Se utilizan en el caso de aplicaciones con cargas pesadas o de tráfico bajo. (Pie de mástil, barber-hauler, back-estay...)

P19950 ø 18 mm	15,90€
Paso ø 7mm, ranura ø5.5mm, CT: 400kg	
P19951 ø 25 mm	18,50€
Paso ø 10mm, ranura ø8mm, CT: 800kg	
P19952 ø 35 mm	20,60€
Paso ø 15mm, ranura ø10mm, CT: 1600kg	
P19953 ø 47 mm	24,70€
Paso ø 20mm, ranura ø14mm, CT: 3200kg	
P19954 ø 60 mm	32,50€
Paso ø 25mm, ranura ø17mm, CT: 5000kg	
P19958 ø 90 mm	<b>85,00€</b>
Paso ø 40mm, ranura ø27mm, CT: 8000kg.	

### Roldana de choque NODUS FACTORY

Roldana de fricción Nodus Factory® de resina plástica es autolubrificante, muy ligero, fiable y resistente. Se puede utilizar en muchas aplicaciones y en todo tipo de cabos gracias a su lubricación intrínseca.

P19955 FR10	9,00€
Paso Ø 10mm, ranura Ø 7mm, CT : 700kg	
P19956 FR14	9,80€
Paso Ø 14mm, ranura Ø 10mm, CT : 1000kg	
P19957 FR20	10,50€
Paso Ø 20mm, ranura Ø 14mm, CT : 1500kg	

### Roldana de choque abierta ANTAL

Puede ser rápidamente utilizada con una escota de genova o de spí, solución móvil y muy ligera.

P19820 cabo máx. ø 12 mm	115,50€
CT : 1500 kg, 80 g.	
P19821 cabo máx. ø 16 mm	140,00€
CT : 2200 kg, 130 g.	

### Block Loop NODUS FACTORY

El Block-loop® de choque es un loop textil enfundado diseñado para fijar las roldanas de choque de forma rápida y sencilla.

P19822 Small	46,20€
Longitud bajo roldana: 4 cm, CR: 3800 kg	
P19823 Medium	47,00€
Longitud bajo roldana: 5 cm, CR: 3800 kg	
P19824 Large	47,80€
Longitud bajo roldana: 7 cm, CR: 3800 kg	

### Guía cabo RONSTAN

Proporciona protección contra las rozaduras al pasar los cabos que atraviesan las cubiertas, mamparos o largueros.

Ref.	Diámetro interior (mm)	Diámetro exterior (mm)	Altura (mm)	Peso (g)	
A A53033	12	20	6	5	15,90€
B A53034	14	20	14	10	17,50€
C A53035	15	22	19	16	16,80€

### Guía cabo de baja fricción RWO

Guía cabo de baja fricción RWO tiene un revestimiento de PTFE que crea una superficie de fricción extremadamente baja. La fricción sólo aumenta un 15% en comparación con un guía cabo liso. Hasta un 250% más resistente, fabricado en aluminio de calidad marina HE30 y anodizado a 40 micras (PTFE), hasta un 90% de reducción de peso.

Ref.	Diámetro interior (mm)	Diámetro exterior (mm)	Height (mm)	Peso (g)	
A A53043	7	11	6	1.2	14,20€
A A53044	10	14	8	2.2	15,80€
B A53045	12	18	12	4.5	16,80€
B A53046	18	24	20	13.2	19,70€

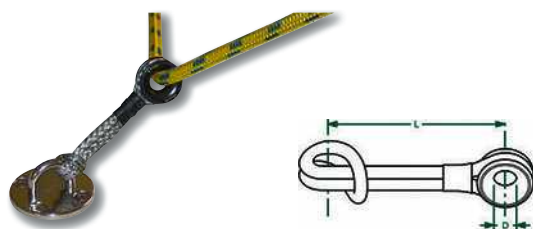

### Roldana de choque con hebilla ANTAL

Roldanas aluminio con poca fricción con hebilla Dyneema® para una fijación rápida y fácil.

P19980 Ø 18 mm	46,40€
Paso ø7mm, hebilla textil Ø 3mm A 60mm, CT 240kg	
P19975 Ø 25 mm	51,70€
Paso ø10mm, hebilla textil Ø 4mm A 70mm, CT 400kg	
P19976 Ø 25 mm	58,10€
Paso ø10mm, hebilla textil Ø 4,5mm A 80mm, CT 700kg	
P19977 Ø 35 mm	60,80€
Paso ø14mm, hebilla textil Ø 5mm A 90mm, CT 900kg	
P19978 Ø 35 mm	63,50€
Paso ø14mm, hebilla textil Ø 6mm A 110mm, CT 1500kg	
P19979 Ø 50 mm	71,90€
Paso ø20mm, hebilla textil Ø 6mm A 130mm, CT 1500kg	

### Polea de choque TH-M NODUS FACTORY

Polea textil abierta de baja fricción Nodus de resina plástica técnica autolubrificante, anillo de sujeción y retención en termoplástico TPE con cierre de hebilla textil.

P19825 Cabo ø 6/10 mm	64,70€
Longitud 5 cm, CT : 900 kg, peso 20 g	
P19826 Cabo ø 10/14 mm	67,50€
Longitud 7 cm, CT : 1200 kg, peso 34 g	

### Polea de choque TH-C NODUS FACTORY

Polea textil abierta de baja fricción Nodus de resina plástica técnica autolubrificante, anillo de sujeción y retención en termoplástico TPE con fijación de grillete textil.

P19827 Cabo ø 6/10 mm	45,80€
Longitud 5 cm, CT: 600 kg, peso 12 g	
P19828 Cabo ø 10/14 mm	49,50€
Longitud 7 cm, CT: 900 kg, peso 24 g	

### Polea de choque MXL EVO WICHARD

Poleas textiles monobloque para fuertes cargas. Ideales para un polipasto de las drizas, las contras y para los barberhauler etc... Cuerpo en Dúplex - loop Dyneema® SK78.

A01760 cabos máx. ø 10 mm	49,00€
CT: 800 kg, CR: 2000 kg	
A01761 cabos máx. ø 12 mm	61,20€
CT: 1600 kg , CR: 3800 kg	
A01762 cabos máx. ø 16 mm	97,60€
CT: 2500 kg , CR: 5000 kg	



**Carga de trabajo/Carga de rotura en kg**



### Polea para atar HARKEN

Ø roldana 16mm. Para contra rígida, ajuste de escotero, Cunninghams, alas de Kite Surf...

P19011 Ø 4 mm ..... 23,20€



### Polea miniatura roldana inox WICHARD

Roldana 12mm. 120/300kg

P05850 Ø 4 mm ..... 4,90€

### Polea para desvío

P17080 Cabo Ø 8 a 10 mm ..... 14,80€  
240/600 kg



### Polea simple para botavara y toma de rizos WICHARD

P18158 Cabo Ø 8 a 9 mm ..... 41,50€  
300/900 kg

### Giratorio inox WICHARD

A02161 Pequeño 45mm ..... 13,60€

480/1000 kg. A = 32, B = 10, C = 5. Tipo estándar.

A02172 Grande 60mm ..... 25,30€

720/1400 kg. A = 48, B = 12, C = 6. Tipo estándar.



A02181 Grande HR 80 mm ..... 59,80€

1440/2800 kg. A = 68, B = 17, C = 8. Forjado HR.

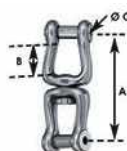

### Muelle inox



P12352 Gran modelo ..... 5,50€  
Sin arandela, por 1.

P12353 Pequeño modelo ..... 5,50€  
Sin arandela, por 2.



P12356 Roldanas 18 y 25 ..... 3,50€

Sin arandela

P12357 Roldanas 35 y 45 ..... 4,10€

Con arandela

P12358 Roldanas 55 y 70 ..... 5,40€

Con arandela



P19453 HARKEN ..... 4,20€

El par

### Patín soporte vertical



Muelle de elastómero para poleas Ø 40 a 60 mm.

La solución ideal para mantener una polea en posición vertical minimizando el riesgo de que la ropa o la cuerda se enganchen.

P19451 ..... 13,90€



**Las cajas con roldana Spinlock pueden apilarse.**

### Caja de reenvío cubierta SPINLOCK



P20112 Caja de reenvío Doble, Ø 4 a 12 mm ..... 55,70€

Para barcos de 6 a 10 m. Cabos: Ø 4 a 12 mm.

Entre eje: 43 mm. Carga de trabajo: 600 kg/roldana

P20122 Caja de reenvío Doble, Ø 8 a 14 mm ..... 67,50€

Barco de 10 a 14 m. Cabo: Ø 8 a 14 mm.

Entre eje: 56 mm. Carga de trabajo: 1000 kg/roldana



P20113 Caja de reenvío Triple, Ø 4 a 12 mm ..... 65,30€

Barco de 6 a 10 m. Cabo: Ø 4 a 12 mm.

Entre eje: 43 mm. Carga de trabajo: 600 kg/roldana

P20123 Caja de reenvío Triple, Ø 8 a 14 mm ..... 84,10€

Barco de 10 a 14 m. Cabo: Ø 8 a 14 mm.

Entre ejes: 56 mm. Carga de trabajo: 1000 kg/roldana.



P20114 Caja de reenvío Cuádruple, Ø 4 a 12 mm ..... 77,70€

Embarcación de 6 a 10 m. Cabo: Ø 4 a 12 mm.

Entre ejes: 43 mm. Carga de trabajo: 600 kg/roldana.

P20124 Caja de reenvío Cuádruple, Ø 8 a 14 mm ..... 105,40€

Barco de 10 a 14 m. Cabo: Ø 8 a 14 mm.

Entre eje: 56 mm. Carga de trabajo: 1000 kg/roldana.

### Caja de reenvío con rodamientos WICHARD



**Las cajas de roldana Wichard pueden apilarse.**



P20130 Caja de reenvío Doble, Ø 4 a 12 mm ..... 50,10€

Barco de 6 a 10 m. Cabo: Ø 4 a 12 mm.

Entre eje: 43mm.

P20135 Caja de reenvío Doble, Ø 8 a 16 mm ..... 63,50€

Barco de 10 a 14 m. Cabo: Ø 8 a 16 mm.

Entre eje: 57 mm.



P20131 Caja de reenvío Triple, Ø 4 a 12 mm ..... 59,10€

Barco de 6 a 10 m. Cabo: Ø 4 a 12 mm.

Entre eje: 43 mm.

P20136 Caja de reenvío Triple, Ø 8 a 16 mm ..... 81,90€

Barco de 10 a 14 m. Cabo: Ø 8 a 16 mm.

Entre ejes: 57 mm.



P20132 Caja de reenvío Cuádruple, Ø 4 a 12 mm ..... 76,40€

Barco de 6 a 10 m. Cabo: Ø 4 a 12 mm.

Entre eje: 43 mm.

P20137 Caja de reenvío Cuádruple, Ø 8 a 16 mm ..... 101,00€

Barco de 10 a 14 m. Cabo: Ø 8 a 16 mm.

Entre eje: 57 mm.

### Guía escota y organizer



### Guía escota RWO

Vendidos por pares



A21196 Ø5mm, anilla inox, negra ..... 11,80€

A21197 Ø14mm, anilla inox, negra ..... 17,80€

A21198 Ø18mm, anilla inox, negra ..... 39,20€

A21200 Ø6mm, plástico blanco ..... 4,00€

A21201 Ø6mm, plástico, negro ..... 3,90€

A21202 Ø12mm, plástico, blanco ..... 5,30€

A21203 Ø12mm, plástico, negro ..... 5,30€

A21204 Ø19mm, plástico, negro ..... 19,60€

### Guía de escota WICHARD



Guía en acero inoxidable 316, tornillos M10, para cabo Ø18 mm máx.

A21125 ..... 33,40€



### Guía escota SPINLOCK

Perno inoxidable.

A21120 Ø 6 mm ..... 10,50€

Alineación Automática, 1 punto de fijación.

A21122 Ø 10 mm ..... 10,60€

2 puntos de fijación.

A21124 Ø 12 mm ..... 11,70€

2 puntos de fijación.



### Guía escota ANTAL

Dos tamaños de guías simple, realizados en aluminio pulido espejo y anodizado duro negro. Fijación por 2 tornillos sobre cubierta. Entregado sin tornillería.

P20100 Cabo Ø 12 mm ..... 36,20€

P20101 Cabo Ø 18 mm ..... 40,60€

### Organizer ANTAL

Fácil de instalar, ultraligero y resistente, estos nuevos organizer permitirán optimizar el plano de la cubierta del barco y así maniobrar más fácilmente. Mejor campo de utilización que para los reenvíos planos de cubierta, estos organizer pueden instalarse por ejemplo en salida de las mordazas. Diámetro 14mm.



P20107 2 agujeros ..... 60,00€



P20103 3 agujeros ..... 87,50€

P20104 4 agujeros ..... 119,00€

P20105 5 agujeros ..... 146,00€

P20106 6 agujeros ..... 170,00€

# MORDAZAS AUTOMÁTICAS



Con una mordaza automática de calidad, largar bajo carga será más fácil y preservaremos nuestros cabos.

## Mordaza XAS SPINLOCK

Evolución de la serie XA perfectamente adaptado a los cruceros hasta 35 pies y a los barcos de regata hasta 25 pies. Apertura fácil bajo carga, no daña los cabos, puño ergonómico y resistente.



**CALIDAD  
PRECIO**

P66008

Simple, Ø 4 à 8 mm

**93€  
90**

CT máx. para cabo: 450 kg.  
Recomendado para las pequeñas unidades.

P66009

Doble, Ø 4 à 8 mm

**186€  
90**

CT máx. para cabo: 450 kg.  
Recomendado para las pequeñas unidades.

P66010

Triple, Ø 4 à 8 mm

**268€  
00**

CT máx. para cabo: 450 kg.  
Recomendado para las pequeñas unidades.



Embarcaciones de 6 a 10m

P66001

Simple, Ø 6 à 12 mm

**93€  
90**

CT máx. para cabo: 550 kg.

P66002

Doble, Ø 6 à 12 mm

**183€  
90**

CT máx. para cabo: 550 kg.

P66003

Triple, Ø 6 à 12 mm

**264€  
00**

CT máx. para cabo: 550 kg.

**Mordaza XAS  
SPINLOCK**

P66408 ..... **21,90€**



Barcos de 5 a 8m

## Mordaza mini SPINLOCK

Para cabo de Ø 6 a 10mm. Carga de trabajo: 400kg. Altura: 46mm.

P65011 Simple Ø 6 a 10mm ..... **70,60€**

P65012 Doble Ø 6 a 10mm ..... **106,40€**

P65013 Triple Ø 6 a 10mm ..... **138,00€**



## Mordaza racing PXR SPINLOCK

Diseño perfilado y compacto. El PXR esta equipado de un mordedor y un soporte en aluminio asegurando una sujeción máxima del cabo. Buen control para la regata gracias a los 3 ajustes posibles (liviano para la contra por ejemplo y duro para las drizas...). Superficie de las mordazas anodizadas. Amplio ángulo de utilización.

P65035 Ø 2 a 6 mm CT: 140 kg ..... **57,80€**

P65040 Ø 8 a 10 mm CT: 200 kg ..... **78,00€**

## Mordaza XTS SPINLOCK



Barcos de 10 a 15m

Para cabos de: Ø 8 a 14mm. CT: 1000kg. Altura: 79mm. Evolución de la serie XT: mordaza sin competencia en la facilidad de bloqueo y desbloqueo de las drizas bajo tensión, gracias a una prensa que bloquea y desbloquea aunque haya fuertes tensiones.



P66041 Simple ..... **164,00€**



P66042 Doble ..... **304,00€**



P66043 Triple ..... **438,00€**



## Piezas de recambio para mordazas SPINLOCK

P66415 Asa XTS & XCS ..... **33,00€**



¡Se puede accionar a distancia!

## Mordaza KJ KARVER

Para cabos de Ø6 a 12mm. Peso ligero, jamás desliza, no estropea el cabo y es controlable a distancia. Mantenimiento muy fácil. Desmontable gracias a un soporte fijado por un solo tornillo. También puede empotrarse sin su soporte. Ninguna limitación sobre la altura de maniobra, al contrario de las mordazas clásicas. Entregado con tornillería. Otros tamaños disponibles, infórmate en tu tienda AD.

P65070 KJ10 ..... **>361,00€**

Ø 6 a 10 mm - CT: 1T - Peso: 128 g

P65072 KJ15 ..... **>656,00€**

Ø 8 a 12 mm - CT: 1.5T Peso: 186 g

spinlock		
Main	Gv	Spi 1
Gen 1	Gen 2	Spi 2
Pole up	Hole-bos	Spi hoch
Role down	Hole-tauf	Spi tief
Outhaul	Enroll	Unter
Vang	Hole-bos	Nied
Reef 1	Ris 1	Reff 1
Reef 2	Ris 2	Reff 2
Tack	Bordure	Hals
Cuni	Foc	Gross

## Etiquetas para mordedores

Etiquetas para mordedores. Francés/Inglés/Alemán. No disponible en Español.

P66400 ..... **11,00€**

**PREMIUM**



## Mordaza textil Constrictor® COUSIN

Resistencia excepcional, ya no hay más prensas metálicas, sino una vaina en fibra Superaram® Technora® que engancha el extremo del cabo. Una ganancia de peso impresionante. Libera el cabo sin esfuerzo y preserva la calidad del extremo del cabo. Sustituye las mordazas tradicionales pero también los hooks si están colocados en la cabeza del mástil. (maniobra a distancia)

P66108

Cabo Ø 8 mm

**155€  
00**

CR: 1150 kg,  
peso: 160 g

P66110

Cabo Ø 10 mm

**155€  
00**

CR: 2200 kg,  
peso: 165 g

P66112

Cabo Ø 12 mm

**179€  
00**

CR: 2800 kg,  
peso: 335 g

P66114

Cabo Ø 14 mm

**179€  
00**

CR: 3700 kg,  
peso: 345 g

## Asa mordaza KJH KARVER

Asa innovadora que permite sin lastimarse las manos, tensar un cabo, controlar una escota de mayor/Spi, liberar un winch... Para cabo de Ø 4 a 10mm.  
CT: 110kg, CR: 220kg, 111g.

A53660 ..... >78,90€



## Mordaza KARVER

Prensa, rodamientos alta resistencia, para cabos de Ø 4 a 10mm. Carga de ruptura 500Kg. Puente de aluminio en opción

A53650 ..... >82,00€

## ⊕ Mordaza KARVER

Compatible A53650

A53651 ..... >6,40€



## Mordaza WICHARD

A53459 Cabo Ø 8 mm 24,30€ Entre eje 26 mm.	A53460 Cabo Ø 12 mm 30,00€ Entre eje 38 mm	A53462 Cabo Ø 16 mm 40,20€ Entre eje 52 mm.
---	---	--

## ⊕ Puente composite WICHARD

A53450 Cabo Ø 8 mm 3,50€ Entre eje 26 mm	A53451 Cabo Ø 12 mm 4,10€ Entre eje 38 mm	A53452 Cabo Ø 16 mm 5,00€ Entre eje 52 mm
---	--	--

## Mordaza Carbo-Cam con puente extremo HARKEN

Mordazas en composite y con rodamientos, con puente de desviación extremo.

A53614 Micro 3/6 mm 63,20€ Entre eje 27 mm.	A53612 Estándar 3/10 mm 69,30€ Entre eje 38 mm.
---	---

## Mordaza en composite HOLT

A53220 Cabo Ø 2 a 8 mm..... 30,10€  
Entre eje: 28 mm.

A53225 Cabo Ø 4 a 12 mm..... 37,80€  
Entre eje: 38 mm.; 2 líneas de rodamientos

## Mordaza en aluminio HOLT

A53237 Cabo Ø 5 a 12 mm..... 45,90€  
Mordedor en aluminio con tres filas de rodamientos para un enganche cómodo. Cabo de 5 a 12mm. Puente y guía cabos disponible. Entre eje 38mm.

## ⊕ Guía cabos composite HOLT

A53231 Ancho ..... 18,70€  
Para mordedor Holt en composite (A53225) o en aluminio (A53237).

## Mordaza Cam-Matic HARKEN

Prensa en aluminio y con rodamientos

A53608 Micro 3/6 mm ..... 45,20€  
Entre eje 27 mm

A53600 Estándar 3/10 mm..... 54,80€  
Entre eje 38 mm

A53602 Offshore 6/16 mm..... 89,00€  
Entre eje 52 mm

## Mordaza Cam-Matic guía cabos HARKEN

Mordaza en aluminio y con rodamientos, guía inox.

A53620 Micro 3/6 mm ..... 54,50€  
Entre eje 27 mm.

A53606 Estándar 3/12 mm..... 66,50€  
Entre eje 38 mm.

## Mordaza Carbo-Cam HARKEN

Mordazas en composite y con rodamientos.

A53622 Micro 3/6 mm ..... 40,30€  
Entre eje 27 mm.

A53616 Estándar 3/10 mm  
44,90€  
Entre eje 38 mm.

## ⊕ Guía cabos de desviación extrema

Adaptable a mordedores Carbo-Cam y Cam-Matic. Entregado sin mordedor.

A53630 Micro 3/6 mm ..... 24,50€

A53632 Estándar 3/12 mm  
26,50€

## Mordaza Carbo-Cam con puente HARKEN

Mordazas en composite y rodamientos, con puente y guía de salida

A53611 Micro 3/6 mm ..... 63,30€  
Entreje 27 mm.

A53613 Estándar 3/12 mm  
68,00€  
Entreje 38 mm.

## Mordaza Carbo-Cam con guía cabos HARKEN

Mordazas en composite y con rodamientos, con guía cabos inox.

A53624 Micro 3/6 mm ..... 45,90€  
Entre eje 27 mm.

A53604 Estándar 3/10 mm  
60,70€  
Entre eje 38 mm.

## Puentes HARKEN

Para mordazas Cam-Matic y Carbo-Cam

P19710 Estándar, negro ..... 9,90€	P19700 Micro, negro ..... 8,90€
P19712 Estándar, azul ..... 9,90€	P19702 Micro, azul ..... 8,90€
P19716 Estándar, rojo ..... 9,90€	P19706 Micro, rojo ..... 8,90€
P19718 Estándar, amarillo ..... 9,90€	P19708 Micro, amarillo ..... 8,90€

# CORNAMUSAS Y GUÍA CABOS

## Cornamusa de plástico

Entregado por 2 (salvo A50221 y A50222).

Color	Negro	Blanco
Longitud (mm)		
80	A50082 4,80€	-
110	A50112 5,90€	A50113 6,00€
145	A50132 8,60€	A50133 10,90€
180	A50162 11,70€	A50163 13,90€
220, la unidad	A50221 8,30€	A50222 8,90€



## Cornamusa de mástil aluminio

Cornamusa en aleación de aluminio, pulida a mano. Fijación por tornillo o remache pop. Anodizado Incoloro.

A52130 L : 130 mm ..... 26,50€  
A52131 L : 170 mm ..... 35,70€  
A52132 L : 210 mm ..... 40,80€



## Cornamusa de plástico

Para escotas Ø 8 a 16mm

A52151 L : 150 mm ..... 9,40€



## Cornamusa de balcón y candelero

Para montaje en balcones y candeleros, Ø 22 a 25 mm. L. 110 mm.

A52620 ..... 8,00€



## Cornamusa de aluminio



A52498 L : 120 mm ..... 30,00€  
Alto: 25 mm, agujero Ø : 5 mm, entre eje 35 mm

A52500 L : 160 mm ..... 31,70€  
Alto: 28 mm, agujero Ø : 6 mm, entre eje 35 mm.

A52510 L : 200 mm ..... 43,20€  
Alto: 40 mm, agujero Ø : 8 mm, entre eje 50 mm.

A52520 L : 260 mm ..... 62,70€  
Alto: 50 mm, agujero Ø : 8 mm, entre eje 65 mm.

A52530 L : 330 mm ..... 81,00€  
Alto: 53 mm, agujero Ø : 10 mm, entre eje 80 mm.



## Cornamusa de inox.

A50011 102 x 24 mm ..... 19,10€

A50021 152 x 31 mm ..... 20,30€

A50031 203 x 50 mm ..... 37,30€



## Guía cabos de aluminio

Vendido a la unidad.

A28140 L : 140 mm ..... 34,30€  
Paso: 16 mm,

A28170 L : 170 mm ..... 50,00€  
Paso: 20 mm,

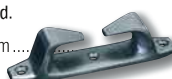

## Cornamusa de aluminio para mástil Z SPAR

A52605 L : 115 mm ..... 19,90€

A52615 L : 170 mm ..... 29,90€

A52618 L : 205 mm ..... 56,70€  
Estándar Estándar Sobre platina



## Cornamusa de aluminio para escota



A52171 L : 150 mm ..... 31,70€  
Para escotas Ø 8 a 16 mm

A52191 L : 180 mm ..... 44,40€  
Para escotas hasta Ø 20 mm



## Guía cabos de plástico

Vendido por pares

A27122 L : 120 mm ..... 13,80€  
Paso: 12 mm,

A27152 L : 150 mm ..... 16,90€  
Paso: 17 mm,



## Guía cabos inox.

Vendido por pares.

A27175 L : 114 mm ..... 54,90€

A27170 L : 152 mm ..... 96,00€  
Paso: 10 mm, Paso: 16 mm,



# WINCHES

## Winches clásicos

### Winch simple HARKEN

La superficie de los winches HARKEN formada por nervaduras: reduce el desgaste de los cabos, mantenimiento más fácil (la parte de arriba del winch se desmonta de una sola pieza, facilitando su colocación sin errores). La serie Plain Top Performa (PTP) es una versión más sencilla y se dirige al deportista náutico que no desea invertir en los modelos de carbono pero conservando prestaciones excelentes.

Ref.	Modelo	Velocidad(es)	Material	
A P40600	B6A	1	Aluminio	262,00€
A P40604	B8A	1	Aluminio	366,00€
B P40665	20.2PTP	2	Aluminio	> 563,00€
B P40666	35.2PTP	2	Aluminio	> 1012,00€
B P40667	40.2PTP	2	Aluminio	> 1156,00€
B P40668	46.2PTP	2	Aluminio	> 1724,00€
B P40669	50.2PTP	2	Aluminio	> 2448,00€



### Winch simple LEWMAR

Material		Aluminio negro	Bronce cromado
Modelo	Velocidad(es)		
6	1	P40406 > 265,00€	P40006 > 319,00€
7	1	P40407 > 335,00€	P40007 > 440,00€
8	1	P40408 > 429,00€	P40008 > 557,00€



### Winch simple ANTAL

P41706 N°6..... 91,90€

El más ligero de la gama con campana de plástico y base en fibra de vidrio. Ø base 94 mm.

P41707 N°7..... 146,00€

Base en arnita y campana en aluminio. Ø base 97 mm.



**MINI PRECIO**

P41708 N°8..... 198,00€

Base de bronce, campana aluminio anodizada negra y eje inox. Ø base 110 mm.

## Winches Self-tailing

### Winch Self Tailing HARKEN

Self-Tailing mono bloque, recubre por completo el winch (riesgo de engancharse los dedos/ropa limitado). Disponibles en diferentes acabados: Alu, Alu Performa, Bronce cromado, Bronce cromado blanco.



Material		Aluminio	Bronce cromado	Aluminio performa
Modelo	Velocidad(es)			
15ST	1	P40699 > 679,00€	-	-
20ST	1	P40670 > 690,00€	P40671 > 839,00€	P40685 > 897,50€
35.2ST	2	P40672 > 1034,00€	P40673 > 1360,00€	P40686 > 1305,00€
40.2ST	2	P40674 > 1280,00€	P40675 > 1588,00€	P40687 > 1577,00€
46.2ST	2	P40676 > 1988,00€	P40677 > 2383,00€	P40688 > 2723,00€
50.2ST	2	P40678 > 3338,00€	P40679 > 3574,00€	P40689 > 3974,00€

### Kit mordazas Self Tailing OCEAN LEWMAR

Kit de mordazas self tailing para winch LEWMAR OCEAN desde 1992. Contiene: Arandela alta, arandela baja, anillo separador, muelle y tornillos.

P40480 14/16ST	102,00€
P40481 28/30ST	97,00€
P40482 44/46ST	165,00€
P40483 48ST	131,00€
P40484 50/54ST	192,00€



### Winch Self Tailing POWER KARVER

4 velocidades automáticas. En cuanto el esfuerzo sea demasiado grande, basta con girar la manivela en la dirección opuesta. 3 veces menos esfuerzo para la misma potencia desarrollada con un winch clásico. Las maniobras se vuelven accesibles para toda la familia. Barboten de aluminio con anodización dura, engranajes y embrague en acero inoxidable y cuproaluminio, garantía de 5 años. Se instalan en el lugar de un winch existente.

<b>P40506</b> 110	<b>P40507</b> 130	<b>P40508</b> 150
<b>&gt; 2 734€<sub>00</sub></b>	<b>&gt; 3 699€<sub>00</sub></b>	<b>&gt; 4 399€<sub>00</sub></b>
Para cabo ø 8 a 12 mm. Peso 5,5 kg, carga a max: 1000 kg. Dim ø 171 x A189 mm. Ratio 1:110 (1 kg sobre la manivela = 110 kg tracción sobre el cabo)	Para cabo ø 8 a 14 mm. Peso 7,9 kg, carga max : 1500 kg. Dim ø 206 x A203 mm. Ratio 1:130 (1 kg sur la manivela = 130 kg tracción sobre el cabo)	Para cabo ø 8 a 14 mm. Peso 8,6 kg, carga max : 1800 kg. Dim ø 220 x A203 mm. Ratio 1:150 (1 kg sobre la manivela = 150 kg tracción sobre el cabo)

## Winch Self Tailing EVO LEWMAR

Winch Self tailing 1 o 2 velocidades. Acabado Aluminio o Cromado (gris bajo pedido)



Material		Aluminio negro	Bronce cromado
Modelo	Velocidad(es)		
15ST	1	P40450 > 820,00€	P40451 > 966,00€
30ST	2	P40453 > 1324,00€	P40454 > 1635,00€
40ST	2	P40456 > 1687,00€	P40457 > 2027,00€
45ST	2	P40459 > 2224,00€	P40460 > 2610,00€
50ST	2	P40462 > 3198,00€	P40463 > 3797,00€

### Kit mordazas Self Tailing EVO LEWMAR

Kit de mordazas self tailing para winch LEWMAR EVO. Contiene: arandela alta, arandela baja, anillo separador, muelle y tornillos.

P40485 15ST	120,60€
P40486 30-40ST	126,00€
P40487 45ST	134,00€
P40488 50ST	165,00€

**CALIDAD PRECIO**

### Winch Self Tailing COMPACT KARVER

El más potente y polivalente de los winches pequeños, el tamaño 20 equivale a la potencia de un cabrestante 45. En primera velocidad: el doble de velocidad que un cabrestante convencional, y en segunda velocidad: la potencia de un cabrestante de 45. Barboten de aluminio anodizado duro, engranajes y embrague de acero inoxidable y cobre, garantía de 5 años. Puede instalarse en lugar de un cabrestante existente.

<b>P40501</b> 45	<b>&gt; 1 824€<sub>00</sub></b>
Para cabo de ø 8 a 11 mm. Peso 3,4 kg, carga máxima: 850 kg. Dim. ø 130 x A142 mm.	



### Protector winch MAGIC MARINE

Fabricados en PVC y mesh, hebilla elástica que permite ajustarse al tamaño del winch.

G90380 S - ø140 x A 170 mm	22,90€
G90381 M - ø155 x A 200 mm	25,90€
G90382 L - ø170 x A 220 mm	27,90€





## Winch Self Tailing ORBIT RONSTAN

Winch de aluminio de alto rendimiento, el Orbit Winch™ 30QT y 40QT cuentan con el sistema único y patentado QuickTrim™ auto-tailing. Esta innovación permite a los marineros para liberar fácilmente y con seguridad la tensión de la línea para hacer ajustes de la vela sin quitar la manivela del winch o la eliminación de la línea de la auto-tailing. Muy fácil de mantener, no requieren herramientas para el desmontaje o mantenimiento.

Ref	Modelo	Número de velocidades	Peso (kg)	Diámetro cabo (mm)	Carga de trabajo (kg)	
<b>A</b> P40210	21 ST	1	1,7	6 - 10	550	> 704,00€
<b>B</b> P40211	30 QT	2	3,1	7 - 12	700	> 1134,00€
<b>B</b> P40212	30 QT	2	3,1	7 - 12	850	> 1320,00€



## Funda de Winch NVEQUIPMENT

Las fundas para winches son esenciales durante los periodos de inmovilización para prevenir los daños causados por el entorno marino y evitar el desgaste de las piezas sensibles. La funda cubre y protege el winch. Se monta en cada modelo.

- Se venden por pares
- Fundas diseñadas específicamente para garantizar la duración de tu equipo a lo largo del tiempo
- Viste de forma elegante tu barco fondeado
- Fácil y rápido de poner y quitar
- Fabricado en Francia y garantizado durante 2 años
- Lona acrílica Sunbrella Source (eco-responsable) con tratamiento marino especial
- Color único Fog Smoke
- Fijación por cordón elástico bungee tensado por el centro
- Se adapta a las marcas de winches según 4 tamaños (diámetro de la cabeza x altura en mm)

G94515 Ø 135 x 150 mm.....	<b>95,00€</b>	G94517 Ø 190 x 220 mm.....	<b>105,00€</b>
Adecuado hasta el tamaño de winch 15/16.		Adecuado hasta el tamaño de winch 45/50.	
G94516 Ø 160 x 190 mm.....	<b>99,00€</b>	G94518 Ø 230 x 260 mm.....	<b>125,00€</b>
Adecuado hasta el tamaño de winch 30/40.		Adecuado hasta el tamaño de winch 55/65.	



## Winches eléctricos



## Winch eléctrico SailForce EWINCHER

Con sus dos velocidades variables, el winch eléctrico SailForce ofrece un control preciso de las maniobras. Su limitador de tensión ajustable evitará que se rompa. Este winch HUTTON es cromado, muy robusto y de fácil mantenimiento, por lo que podrá ahorrar hasta un 50% de energía (en comparación con otros winches eléctricos). La caja de control "Advanced Command" le permite controlar tu winch a distancia.

Oferta todo incluido que incluye: un winch Hutton + motor + batería + caja de control avanzada + cables de instalación incluyendo 2 cables de alimentación que unen la batería al winch eléctrico.

Otros tamaños y configuraciones de winch disponibles bajo pedido.

Ref	Modelo	
P40365	Winch 40	> 3980,00€
P40366	Winch 45	> 4690,00€
P40367	Winch 52	> 5770,00€
P40368	Winch 57	> 6740,00€



PREMIUM

## Winch eléctrico HARKEN

Winch eléctrico 2 velocidades con motor horizontal 12V Alu Self Tailing, entregado con una 1 caja relé 2 funciones (divide el cableado por 2), es necesario añadir 1 disyuntor, 1 interruptor digital DSS. El motor arrastra el eje de transmisión central de manera que los engranajes maniobren el winch para darle dos velocidades mecánicas.

P40692	35.2STEH	
<b>&gt; 3 425€</b>		
P40690	40.2 STEH	<b>&gt; 3 865€</b>
P40691	46.2 STEH	<b>&gt; 5 240€</b>



¡Ocupa poco espacio debajo del roof!

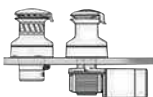

Comparación winch UniPower a la izquierda vs winch STEH a la derecha

## Winch eléctrico UniPower Radial HARKEN

El winch UniPower es un winch radial 1 velocidad y combina la ventaja de un winch manual perfilado y la potencia de un motor 12V o 24V de bajo consumo. El motor es parcialmente integrado en el barboten y permite a este winch optimizar su sitio bajo el roof (sobresale = 105mm bajo la base). El winch incluye un interruptor estanco y una caja relé 1 velocidad que integra un circuito de regulación de la corriente, que limita la tracción ejercida por el winch a 500 o 900 kg con el fin de proteger el aparejo. Requiere la instalación de un interruptor y disyuntor opcionales. También existe en acabado aluminio y cromo pulido espejo.

P40696  
UniPower 500UPWA  
**> 3 458,00€**

Para barco de 30 a 40 pies (cabo 8 mm a 14 mm).



## Winch eléctrico LEWMAR

Winch eléctrico self-tailing EVO se acciona con facilidad. Permite mejorar el control de las velas. Potencia con la presión de un botón, puede ser utilizado como winch manual. Particularmente silencioso y fácil de instalación, el winch eléctrico Lewmar se entrega con el relé serie E (posibilidad de instalar la parada ELS con detector de carga según el modelo) y el módulo motor. Funciona en 12V pero existe también 24V.

P40200 40AEST EVO 12E.....	<b>&gt; 4 270,00€</b>
P40202 45AEST EVO 12E.....	<b>&gt; 4 600,00€</b>



Ideal en solitario o para aumentar el confort en las maniobras.

## Winch eléctrico reversible HARKEN

Winch eléctrico con mando a distancia con dos botones que permiten cazar o largar bajo carga sin tener que retirar la escota del mecanismo de self-tailing. Funcionamiento similar al de los winch dos velocidades Harken estándar. Un botón rojo en la base del winch permite activar la función rewind. Desconexión automática de la transmisión motor por la inserción de una manivela con seguro Harken. Disponible en aluminio, 12 voltios con motor horizontal.

P40579 40RWA.....	<b>&gt; 4 885,00€</b>
P40580 46RWA.....	<b>&gt; 6 619,00€</b>



## Mantenimiento de los Winches



Nunca engrasar las carracas y los muelles, pero utiliza aceite.



## Grasa para winches HARKEN

Ideal para engrasar los rodamientos a agujas y los engranajes metálicos de los winches Grasa muy resistente al agua y que protege contra la corrosión.

P40714 Tubo 100 ml.....	<b>15,80€</b>
-------------------------	---------------



## Aceite para trinquetes y muelles

Para lubricar trinquetes, muelles, rodamientos y rulos de plástico.

P40715 .....	<b>17,20€</b>
--------------	---------------

# WINCHES

## Mantenimiento de los Winches



### Kit para winch estándar HARKEN

10 trinquetes, 10 muelles.

P40710 ..... 39,80€

### Piezas de recambio para winch HARKEN

P40712 para 46 a 980 ..... 19,60€

8 tornillos 8 x 20 mm / 8 arandelas

P40713 para 16 a 46 ..... 24,90€

8 tornillos 8 x 20 mm / 8 arandelas



### Kit mantenimiento HARKEN

Contiene 10 trinquetes, 10 muelles, 1 tubo de grasa 100ml, 1 tubo de aceite

P40716 ..... 64,30€



### Kit muelles y trinquetes para winch LEWMAR

P40707 Winch 5 a 48 y 66

66,40€

12 muelles + 6 trinquetes pequeños.

P40706 Winch 50 a 65.

69,60€

12 muelles + 6 trinquetes grandes.

### Kit para winch LEWMAR



P40703 EVO ST15 o Std 6-40 o ST14-16 ..... 77,70€



P40704 EVO ST30 a 50 o Ocean ST30-48 ..... 64,00€

## Manivelas de winch manuales



NEW

### Manivela universal

En aluminio anodizado negro, con cerradura. Longitud: 250 mm.

P40808 ..... 59,90€



Flotante

CALIDAD PRECIO

### Manivela con seguro TITAN

En fibra de vidrio. Manivelas flotantes.

P40800 200 mm ..... 82,70€

P40802 250 mm ..... 86,50€



### Manivela "speedylock" puño simple ANTAL

Nuevo concepto ergonómico que permite bloquear y desbloquear instantáneamente la manivela. Cuerpo de aluminio anodizado. Puño grip de goma con doble rodamiento. Longitud: 250mm.

P40300 ..... 121,50€

### Manivela estándar LEWMAR

En aluminio anodizado negro.



P40310 Simple, 250 mm  
116,00€



P40303 Bloqueable, 203 mm  
113,00€



P40311 Bloqueable, 254 mm  
143,00€

### Manivela flotante

Manivela de primera calidad fabricada en vidrio Vaso. Bloqueable y flotante.

P40806a 200 mm

29€  
90

P40807 250 mm

34€  
90



NEW

MINI PRECIO

### Manivela estándar HARKEN

Manivela robusta en aluminio, con rodamientos con coeficiente de fricción pequeño.



P40336 Simple, 203 mm  
75,90€

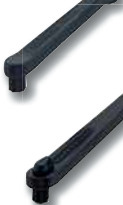

P40334 Bloqueable, 203 mm  
94,90€

P40330 Bloqueable, 254 mm  
103,00€



### Kit de reparación para manivela estándar HARKEN

Para manivela con bloqueo. Botón con bloqueeo / muelle y perno / aislante / placa de bloqueo.

P40400 ..... 22,40€



### Manivela Speed Grip HARKEN

Ideal para la regata y confortable para el crucero. La empuñadura exclusiva Harken acelera la maniobra bajo poca carga, gracias a la palma de la mano y permite el tensado potente con 2 manos bajo fuerte carga. La manivela a perfil bajo está diseñada para una maniobra rápida con una sola mano, cuando existe la necesidad de velocidad en lugar de la potencia. Carbo "One Touch" está reforzada por fibras, muy ligera y ergonómica, gracias a su mecanismo de bloqueo/desbloqueo en toda la longitud de la manivela.

	Ref.	Tipo	Longitud (mm)	
A	P40338	Bloqueable	203	106,90€
A	P40332	Bloqueable	254	118,00€
B	P40305	Bloqueable	203	94,60€
C	P40333	Carbo "One Touch"	241	148,00€

### Manivela "One Touch" LEWMAR

El mecanismo One Touch permite activar el bloqueo y retirar la manivela a la vez. Tamaño 250 mm. En aluminio.

P40810 Estandar

161€  
00



P40812 Powergrip

169€  
90



PREMIUM

MINI PRECIO

### Estuche a manivela AD

Estuche preformado 1 manivela en lona acrílica tratada UV. Fijación por tornillos (no incluidos).

G94510  
**24€<sup>50</sup>**

280 x 100 x 70 mm.



### Bayamanivela OUTILS OCEANS

Cuerpo en poliéster alta resistencia recubierto de PVC 2 caras, fijación por 3 soportes a pegar.

CALIDAD PRECIO



G94356  
2 muescas  
10x35x7cm

**31€<sup>70</sup>**

Para guardar la manivela del winch en los dos sentidos, vendido por unidad.



G94357  
Rotation anti horario y horario  
10x35x7cm

**60€<sup>60</sup>**

Diseñados para guardar la manivela del cabrestante siempre en la misma dirección, se venden por pares.



### Estuche para manivelas BLUE PERFORMANCE

En tela ripstop. Fijaciones incluidas

P30011 1 manivela 240 x 90 x 70 mm..... **41,20€**

P30013 2 a 3 manivelas 240 x 120 x 100 mm ..... **42,30€**

### Malla a manivela MAGIC MARINE

Malla en PVC con frontal en mesh. Fijación por tornillos o por cinta autoadherente y clips giratorios para fijación amovible. Ideal para 1 manivela.

G90383 280 x 140 x 100 mm..... **27,50€**



### Estuche para manivelas de PVC



P30002  
270 x 70 x 60 mm  
**21,60€**  
Forma angular



P30005  
320 x 55 x 30 mm  
**40,60€**  
Forma media luna



P30004  
250 x 90 x 65 mm  
**40,80€**  
Lewmar

### Manivelas de winch eléctricos



### Manivela eléctrica de winch EWINCHER

La Ewincher 2 es una manivela eléctrica que funciona en todos los winches y para todas las embarcaciones de 30 a 60 pies sin necesidad de instalación previa.

Potencia: 450 W eléctricos; 230 W útiles, 90 Nm

Rápido: de 0 a 160 rpm

Gran autonomía: más de un día de navegación, carga en 12 VDC o 110/220 V AC en 1h30.

Tres modos de funcionamiento (eléctrico, manual, combinado). Control preciso de la velocidad con variador de potencia.

Ligero y compacto: 2,2 kg.

Seguridad diseñada: limitador de par integrado ajustable a través del smartphone, bloqueo del cabrestante, impermeabilidad IPX6, correa de seguridad y manivela suministradas.

Pack completo: 1 manivela, 1 batería, 1 cargador y su convertidor, 1 funda de manivela, una correa de seguridad y 1 funda de transporte.

P40353

**>2 399€<sup>00</sup>**



PREMIUM

### Accesorios EWINCHER



P40354  
Batería Ewincher 2

**>290€<sup>00</sup>**

P40358  
Funda de manivela Ewincher 2 y Ewincher SE

**>65€<sup>00</sup>**



NEW

P40363  
Batería Ewincher SE

**>290€<sup>00</sup>**



NEW

### Manivela eléctrica Edición Especial

Tu pack Ewincher "Edición Especial" incluye tu manivela de winch eléctrica, su batería así como su bolsa de transporte.

Ewincher SE puede utilizarse en modo manual, eléctrico o Combinados. Es tan potente como el Ewincher 2 (90 Nm) y alcanza 83 rpm en vacío. Esta velocidad de rotación combinada con su alto par le confiere unas capacidades excepcionales y esto en ambas velocidades del winche.

Ewincher SE, es un ayudante disponible inmediatamente a bordo para izar el auxiliar, izar la mayor, virar rápidamente, subir a un hombre al mástil...El compañero de equipo que todo el mundo sueña con tener a bordo: ¡nunca cansado, siempre listo para maniobrar!

El pack Ewincher SE viene completo con bolsa de transporte y batería.

Dimensiones: anchura: 355 mm, altura: 288 mm, profundidad: 66 mm, peso: 2.2 kg.

Batería: Li-Ion 25.2V

P40362 ..... **>1 899,00€**

# ENROLLADORES Y ALMACENADORES

## Almacenadores



### Almacenador KARVER

Esta nueva versión de almacenador (excepto el KF0.9) está equipada de serie con una rueda dentada de carbono/Kevlar®, una carcasa ABS reforzada protegida por la protección de neopreno K Krok, un mosquetón 2 en 1 K Snap, el sistema de bloqueo remoto de la rueda dentada y un pivote también protegido por nuestra protección contra golpes K Krok. Hay muchas opciones disponibles para hacerlo único y perfectamente adaptado a tus necesidades. Estos almacenadores pueden ser utilizados para enrollar un código 0, un genacker, o un estay.

Las versiones LARGE tienen una rueda dentada más grande para el KF1.5, KF3.0 que permite tener más par para un menor esfuerzo y más potencia.

Ref.	Modelo	Eslora del barco (m)	CT/CR (kg)	Ø torreta (mm)	Peso (g)		
A	G32603	KF0.9	<7	900/1800	87	348	> 545,00€
B	G32604	KF1.5 V3	7 a 10	1500/3000	120	690	> 1234,00€
C	G32605	KF1.5 LARGE V3	7 a 10	1500/3000	160	880	> 1520,00€
B	G32606	KF3.0 V3	10 a 12	3000/6000	160	1221	> 1856,00€
C	G32607	KF3.0 LARGE V3	10 a 12	3000/6000	195	1594	> 2516,00€



### Almacenador NEX PROFURL

Versión 2020: Los enrolladores NEX siguen ganando en comodidad de uso (Furlassist), en velocidad, peso y tamaño, es el resultado de un desarrollo de la gama desde 2010! El sistema Furlassist (opcional) impide el despliegue accidental de la vela. Nueva carcasa antichoque para una mejor protección y durabilidad. El sistema se entrega completo: torreta, giratorios (ojo o grillete recto o polea para rizos o grillete para rizos), mosquetón de horquilla o Speedlink.

Ref.	Modelo	Eslora del barco (m)	Carga de trabajo (kg)	Ø torreta (mm)	Superficie máx. del génova (m²)	
G32555	NEX 0,9	6 a 10,5	900	120	35	> 890,00€
G32556	NEX 1,5	10 a 12	1500	150	60	> 1170,00€
G32557	NEX 2,5	12 a 14	2500	180	80	> 1760,00€
G32558	NEX 4,0	13 a 16	4000	220	120	> 2680,00€

## Enrolladores



Confirmar en el pedido el diámetro del estay, de su eje y de su longitud.

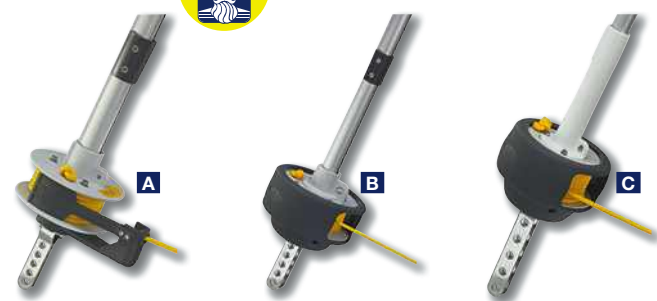

### Enrollador Serie S PLASTIMO

Los enrolladores de la "Serie S" para barcos de 4 a 11 metros son fáciles de montar y desmontar, ya sea con el palo puesto o el estay plano en tierra. No precisan modificación alguna, gracias a su procedimiento exclusivo y patentado de unión de perfiles. La relinga de PVC montada en los perfiles de aluminio elimina totalmente el clásico desgaste de las relingas de las velas. Las versiones entregadas son para estay con listones. Existen también versiones para estays con tensores

	A	B	C
Modelo	406 S	609 S	811 S
Eslora máx. de la embarcación (m)	4 a 6	6 a 9	8 a 11
Superficie de Génova (m²)	12	25	35
Ø máx. estay (mm)	4 a 7	4 a 7 mm	4 a 7 mm
Longitud estándar (m)	6.36	9,4	11.2
Ø relinga acabado (mm)	6,5	6,5	6,5
Ref.	G32230ES	G32235ES	G32237ES
	> 433,00€	> 732,00€	> 1084,00€



### Kit guía candelero + mordaza HARKEN

G32516 ..... > 244,00€



### Polea para aparejo NEX

Terminales de grilletes para NEX 2.5 y 4.0, adaptación fácil y simple.

G32563 2.5T / NEX 2,5 ..... > 418,00€  
 CT: 2500 Kg. Roldana: 55 mm. Ø cabo máx. cabo: 12 mm.  
 G32564 4T / NEX 4,0 ..... > 548,00€  
 CT: 4000 Kg. Roldana: 58 mm. Ø cabo máx. cabo: 14 mm.



### Enrollador MKIV OCEAN HARKEN

Los sistemas de enrolladores de génova MKIV son potentes, ligeros, aerodinámicos y tienen el rendimiento y las características por las que Harken® es reconocido. La durabilidad, la facilidad de uso y la sencillez de instalación son características fundamentales. Para la instalación de estos enrolladores se requiere un paquete de horquillas y tensores.

G32180 MKIV Unit 0 Ocean ..... > 1810,00€  
 Para barco de 22' a 30' (6,5m a 9,1m)  
 G32181 MKIV Unit 1 Ocean ..... > 2.220,00€  
 Para barco de 28' a 36' (8,3m a 11m)  
 G32182 MKIV Unit 2 Ocean ..... > 3.350,00€  
 Para barco de 35' a 46' (10,6m a 14,2m)



Infórmate en tu tienda AD por el mejor equipo para tu embarcación.





Otros tamaños de enrolladores disponibles: consulta tu tienda AD.

### Enrollador Gama "Croisière" PROFURL

Gama de enrolladores para barcos de travesía costera o de altura de 7 a 25m. Enrollador equipado de forro redondo anodizado incolor. Sistema con giratorio. Doble garganta salvo en modelo C290 (simple garganta). Carro escotero integrado en el C290. Entrega estándar con micro platinas de C290 a C430, el montaje sin micro platinas supone el pedido opcional de un cierre inox. Distintas opciones de instalación bajo pedido: Montaje normal platinas/Chapa -Montaje platinas largas -Montaje opción carro escotero excepto C290 - Montaje bajo cubierta (gama específica para montaje bajo cubierta)

Modelo	C290	C320	C350	C420	C430	C480	C520	C530
Eslera máx. de la embarcación (m)	9,5	11	12,5	14	16	17	18	>18
Ø máx. estay (mm)	6	7	8	10	12,7	19	16	19
Ø eje disponible (mm)	10-12	10-12	10-12	14-16	19-22	22	25	28
Longitud estándar (m)*	10	12	14	16	18	18	20	22
Peso / metro en Kg	0,577	0,6	0,759	0,686	0,865	1,2	1,46	2,8
Ø relinga terminado (mm)	5	5	5	5	5	6	6	6
Ref.	G32310	G32320	G32330	G32340	G32350	G32360	G32370	G32380
€	> 1560,00€	> 2110,00€	> 2589,00€	> 3620,00€	> 4115,00€	> 5229,00€	> 8690,00€	> 9130,00€



El enrollador para los barcos pequeños, fácil de instalar.

### Enrollador con driza incorporada C260 PROFURL

Para barcos de 5 a 7 metros. Este modelo permite una instalación muy simple y rápida en el estay de origen en la mayoría de los casos. La driza sirve también de cabo de enrollamiento una vez que la vela esté tensada. El enrollador C260 con driza incorporada mejora sensiblemente la rigidez del estay: su driza incorporada disminuye la compresión sobre el palo, y elimina los esfuerzos de flexión en el perfil del enrollador con los sistemas con grillete giratorio. Características: Ø máx del estay: 5 mm. Longitud del perfil: 2 m. Peso/ metro: 410 g. Ø relinga: 6 mm. Superficie genova máx 15 m². Suministrado sin la driza.

- G32300 L : 6.6 mm ..... >569,00€
- G32301 L : 8.6 mm ..... >649,00€



### ➕ Rueda de separación de driza PLASTIMO

Para jarcía; Impide el enrollamiento de la driza del génova en el perfil del enrollador. Accesorios necesarios si el ángulo de la driza con el perfil del grátil es inferior a 10°.

- G32250 ..... >61,80€



### ➕ Guía driza acero inoxidable PLASTIMO

Accesorios necesarios si el ángulo de la driza con relación al estay tiene menos de 10°. Para el aparejo de cabeza o dividido.

- G32251 Ø 12 mm ..... >33,70€
- G32252 Ø 18 mm ..... >62,50€



### ➕ Guía para candelero HOLT

- P17210 ..... 18,40€
- <Ø 25 mm. Diámetro máximo de la cuerda: 12 mm.



### ➕ Guía para candelero SPINLOCK

- P17220 ..... 27,80€
- Candelero Ø 25 mm. Cabo máxima: Ø 12 mm  
Lámpara Ø 25 mm.



### ➕ Guía para candelero WICHARD

- P17227 Simple ..... 14,10€  
Araña Ø 25 mm. cabo máx.: Ø 20 mm. Acero inoxidable.
- P17228 Doble ..... 49,70€  
Araña Ø 25 mm. cabo máx.: Ø 20 mm
- P17229 Doble ..... 53,90€  
Araña Ø 28 mm. cabo máx.: Ø 20 mm



### ➕ Polea de candelero

- P17200 HOLT ..... 44,90€  
100/150 kg. Ø máx. cabo 12 mm
- P17225 SPINLOCK ..... 39,80€  
Carga máxima 300 kg. Montante Ø 25 mm.  
Cabo máx. Ø 12 mm.
- P17038 WICHARD inox fijo ..... 30,40€  
280/320 kg. Candelero Ø 25 mm.  
Cabo máx. Ø 10 mm.
- P17035 WICHARD inox articulado ..... 36,90€  
280/320 kg. Candelero Ø 25 mm.  
Articulada, cuerda máx. Ø 10 mm.
- P17230 Harken Carbo ..... 72,00€  
Carga de trabajo 220 kg. Montante Ø 25 mm.  
Cabo máx. Ø 10 mm.



### Guía doble para candelero SELDEN

Guía para almacenador a montar en un candelero de Ø 25mm o Ø 30mm. Incluye un soporte en composite y un cabezal pivotante en inox

P16999  
**72€<sub>00</sub>**



### Polea tándem SELDEN

- Polea tándem para cabo de enrollamiento en continuo.
- P16997 Ø50 mm ..... 140,00€  
Para cabo Ø 10mm máxi.
- P16998 Ø60 mm ..... 185,80€  
Para cabo Ø 12mm máxi.



## Cables y terminales

### Kit guardamancebos

En cable acero inoxidable AISI 316L monotorón 4mm forrado con PVC blanco 6mm. Este Kit permite un cambio rápido del guardamancebos. Tiene una chapa prensada de fábrica y una extremidad libre para el largo deseado, pletina con terminal a prensar manualmente. Ver también nuestras protecciones de guardamancebos en la gama cabuyería.

G01416 6 m	G01418 8 m	G01420 10 m	G01422 12 m
<b>84€ 80</b>	<b>92€60</b>	<b>102€40</b>	<b>106€20</b>

CALIDAD  
PRECIO



### Gancho Pelicano WICHARD

G11050 M8 ..... **66,80€**  
L: 100 mm; Ruptura 2,3T, rosca M8 x 125 mm.



### Gancho Pelicano VMG

G11055 M6 ..... **16,60€**  
L: 150 mm; Ruptura 2,6T, rosca M6 x 175 mm.  
G11059 M8 ..... **23,70€**  
L: 150 mm; Ruptura 2,6T, rosca M8 x 175 mm.



Compacto y ligero



### Gancho de guardamancebo automático WICHARD

Equipado de un gatillo que permite manipularlo con una sola mano y de cerrarse automáticamente. Forjado en acero inoxidable Duplex. Excelente resistencia mecánica, a la corrosión y a los UV. Longitud: 91mm; CT: 640 kg; CR: 1.5T. Peso: 0.102 kg.

G11066 M6 ..... **29,60€**  
G11068 M8 ..... **29,60€**

### Manguito cobre TALURIT

A61260 ø 3 mm, por 4 ..... **8,80€**  
A61261 ø 4 mm, por 4 ..... **10,70€**  
A61262 ø 5 mm, por 4 ..... **18,90€**



### Sujeta cable plano

A61403 ø 3 mm, por par ..... **7,90€**  
A61404 ø 4 mm, por par ..... **11,90€**  
A61405 ø 5 mm, por par ..... **12,80€**

### Terminales para prensar



Garantizado por la LLOYD'S

### Terminal manual de horquilla

Ref.	Diámetro (mm)	Longitud (mm)	
G10124	4	50	<b>69,90€</b>
G10125	5	69	<b>85,00€</b>



### Cable

Gama de cables de acero inoxidable AISI 316L. Vendido por metros.



Ref.	Tipo	Diámetro de cable (mm)	Carga de rotura (kg)	
G01003	Monotorón 1 x 19	3	820	> <b>2,00€</b>
G01004	Monotorón 1 x 19	4	1400	> <b>3,30€</b>
G01005	Monotorón 1 x 19	5	2180	> <b>5,20€</b>
G01006	Monotorón 1 x 19	6	3000	> <b>7,40€</b>
G01007	Monotorón 1 x 19	7	4100	> <b>10,10€</b>
G01008	Monotorón 1 x 19	8	5200	> <b>13,10€</b>
G01010	Monotorón 1 x 19	10	7900	> <b>20,30€</b>
G01012	Monotorón 1 x 19	12	11000	> <b>28,90€</b>
G01119	Flexible 7 x 7	1.8 - 2	250	> <b>1,10€</b>
G01124	Flexible 7 x 7	2.4	378	> <b>1,30€</b>
G01137	Flexible 7 x 7	3.8	950	> <b>2,80€</b>
G01140	Flexible 7 x 7	4.8	1450	> <b>4,00€</b>
G01143	Flexible 7 x 7	5.7	2100	> <b>6,10€</b>
G01232	Extra blanda 7 x 19	3 - 3.2	690	> <b>2,00€</b>
G01240	Extra suave 7 x 19	4	970	> <b>3,30€</b>
G01248	Extra blanda 7 x 19	4.5 - 4.8	1445	> <b>4,20€</b>
G01256	Extra blando 7 x 19	5.6	1980	> <b>5,00€</b>
G01264	Extra blando 7 x 19	6 - 6.4	2560	> <b>5,60€</b>
G01270	Extra suave 7 x 19	6.8 - 7	3150	> <b>5,90€</b>
G01272	Extra suave 7 x 19	7.9 - 8	3660	> <b>9,70€</b>
G01295	Extra flexible 7 x 19	9.3 - 9.6	5245	> <b>15,40€</b>
G01304	Enfundado blanco 7 x 7	4 - 6	Especial guardamancebos	<b>5,40€</b>

### Guardacabos plástico

A60064 ø 6 mm, por 4 ..... **11,00€**  
A60082 ø 8 mm, el par ..... **5,50€**  
A60102 ø 10 mm, el par ..... **5,90€**  
A60122 ø 12 mm, por par ..... **6,40€**  
A60142 ø 14 mm, por par ..... **7,70€**  
A60162 ø 16 mm, por par ..... **9,50€**  
A60182 ø 18 mm, por par ..... **10,60€**  
A60202 ø 20 mm, por par ..... **12,10€**



Ø 3 a Ø 24 mm

### Guardacabos inox

Guardacabos inox para cable y driza.  
A61134 ø 3 mm, por 4 ..... **4,50€**  
A61144 ø 4 mm, por 4 ..... **4,50€**  
A61154 ø 5 mm, por 4 ..... **6,60€**  
A61164 ø 6 mm, por 4 ..... **6,60€**  
A61184 ø 8 mm, por 5 ..... **8,70€**  
A61202 ø 10 mm, el par ..... **5,70€**  
A61204 ø 12 mm, por par ..... **9,80€**  
A61205 ø 14 mm, por par ..... **11,60€**  
A61206 ø 16 mm, por par ..... **17,80€**  
A61208 ø 18 mm, la unidad ..... **8,80€**  
A61210 ø 20 mm, la unidad ..... **11,10€**  
A61212 ø 22 mm, la unidad ..... **11,30€**  
A61214 ø 24 mm, la unidad ..... **13,40€**



MINI PRECIO

### Sujeta cable estribo

A61442 Cable ø 5 mm ..... **3,70€**  
l = 29 mm x a = 12 mm  
A61452 Cable ø 6 mm ..... **4,00€**  
l = 32 mm x a = 14 mm  
A61462 Cable ø 8 mm ..... **5,00€**  
l = 40 mm x a = 12 mm  
A61482 Cable ø 10 mm ..... **9,90€**  
l = 50 mm x a = 21 mm



### Sujeta cable estribo WICHARD

A61441 Cable ø 3-5 mm ..... **5,90€**  
A61451 Cable ø 5-6 mm ..... **6,80€**  
A61461 Cable ø 7-8 mm ..... **9,20€**  
A61481 Cable ø 10 mm ..... **14,40€**

### Cadenote estanco WICHARD

- A56009 ø 5 mm x A 60 mm..... **11,10€**  
CT : 0.64 T, CR : 2 T
- A56011 ø 6 mm x A 90 mm..... **13,60€**  
CT : 1,28 T, CR : 3 T
- A56021 ø 8 mm x A 100 mm..... **19,00€**  
CT : 2.4 T, CR : 4.8 T
- A56031 ø 10 mm x A 110 mm..... **29,50€**  
CT : 3.6 T, CR : 7 T



### Cadenote inox WICHARD

- Conforme ISO 15085
- A56041 ø 4 mm..... **8,70€**  
Rotura : 0.6 T. H = 66, A = 26, B = 35 mm
  - A56051 ø 5 mm..... **8,80€**  
Rotura : 0.7 T. H = 67, A = 25, B = 35 mm
  - A56061 ø 6 mm..... **9,40€**  
Rotura : 1 T. H = 67, A = 27, B = 35 mm
  - A56081 ø 8 mm..... **14,20€**  
Rotura : 1.4 T. H = 90, A = 27, B = 35 mm
  - A56101 ø 10 mm..... **25,30€**  
Rotura : 2.8 T. H = 110, A = 30, B = 40 mm
  - A56121 ø 12 mm..... **45,30€**  
Rotura : 4 T. H = 110, A = 44, B = 50 mm



### Cadenote articulado RUTGERSON

- CALIDAD PRECIO**
- A56365 ø 5.5 mm **15,70€**  
L: 43 x P: 40 x A: 14 mm;  
CR: 1.5T; CT: 0.85T.
  - A56366 ø 6.5 mm **23,00€**  
L: 45 x P: 39 x A: 16 mm;  
CR: 2.2T; CT: 1.1T.
  - A56367 ø 8.5 mm **33,60€**  
L: 60 x P: 58 x A: 21 mm;  
CR: 3.5T; CT: 1.75T.



### Cadenote articulado doble WICHARD

- Permite enganchar un aparejo de estay y el puño de amura del foque al mismo tiempo. Se pliega para no molestar. Base con 4 puntos de fijación.
- A56421 Ø 6 mm ..... **61,30€**  
75 x 45 mm. Rotura: 2,5 T. Funcionamiento: 1,44 T.
  - A56428 Ø 8 mm ..... **72,80€**  
81 x 59 mm. Rotura: 4,3 T. Funcionamiento: 2,4 T.
  - A56411 Ø 10 mm ..... **104,90€**  
104 x 75 mm. Rotura: 9 T. Funcionamiento: 4,56 T.



Especialmente adecuados para fijar un falso estay de proa o puntos de fijación para líneas de vida. En reposo, no tienen partes que sobresalgan en la cubierta. Cuando se instala un cadenote, debe colocarse una contraplaca.



### Cadenote articulado simple base WICHARD

	Ref.	Tipo	Diámetro (mm)	Carga de trabajo (kg)	Carga de rotura (kg)	Dimensiones (mm)	
A	AC500	Simple	6	1140	3000	45 x 41	<b>28,10€</b>
A	AC502	Simple	8	2400	5000	57 x 51	<b>34,80€</b>
A	A56401	Simple	10	4080	9000	75 x 68	<b>51,40€</b>
B	A56063	Guía cabo	6	1200	2400	45 x 41	<b>50,00€</b>
B	A56064	Guía cabo	8	2100	4200	57 x 51	<b>58,10€</b>
B	A56065	Guía cabo	10	3200	6400	75 x 68	<b>92,80€</b>
C	A56352	Soporte simple	6	750	1600	40 x 40	<b>20,80€</b>

### Cadenote acero inoxidable fijo redondo WICHARD

- Notable resistencia mecánica: C.T: 2300 Kg / C.R: 4600 Kg. Alta resistencia a la corrosión. Instalación con tornillos M6 (no suministrados), acero inoxidable dúplex, ø57 mm. Para el reefing vela, el bauprés, desviación de cabo.
- A56018 ø 57 mm..... **45,30€**  
C.T : 2300 Kg / R.L : 4600 Kg.
  - A56019 ø 76 mm..... **162,00€**  
C.T : 3080 kg / C.R : 7430 Kg.
  - A56020 ø 95 mm..... **269,90€**  
C.T : 5080kg / C.R : 10450 Kg.



### Padeye textil para pegar WICHARD

Este plato de cadena compacto y ligero es fácil de instalar y no requiere taladrar. Se puede utilizar tanto en interiores como en exteriores para una amplia gama de aplicaciones. Tipo de adhesivo recomendado: SIKKA 292i (se puede retirar) o Epoxy (instalación duradera). ø 40 mm, carga de trabajo: 80 kg, carga de rotura: 150 kg, peso: 8 g. Las cargas indicadas son para el pegado con SIKKA 292i.



A56024 Negro.. **23,90€**

A56025 Blanco .. **23,90€**

**NEW**

### Padeye textil a pegar INO ROPE INO-ROPE

Fácil y rápido de instalar, este es el padeye perfecto para colgar o enganchar todo su equipo en su barco. Ultraligero y sin taladrar, por sus 35 mm de diámetro, soporta 75 kg de carga de trabajo y 150 kg de carga de rotura pegado con Sikaflex 292i (B10180 en pg 331).



A56022 Padeye carbono **17,90€**

A56023 Padeye fibra de vidrio **17,90€**



**PREMIUM**

### Cadenote fijo modelo redondo WICHARD

Multiusos: reenvío a pie de mástil, cabo de rizo, reenvío de poleas, fijaciones diversas. Volumen optimizado, modelo redondo para cabos y cinchas, modelo cuadrado para ataderos metálicos (chape) y cinchas. Material: acero inoxidable Duplex.

	Ref.	Modelo	Fijación con tornillos	Dim L x a (mm)	Carga de trabajo (kg)	Carga de rotura (kg)	
A	A56012	Redondo	M5	60 x 38	1200	3200	<b>29,30€</b>
A	A56013	Redondo	M6	79 x 50	2900	7800	<b>38,00€</b>
A	A56014	Redondo	M8	98 x 59	4200	11200	<b>53,30€</b>
B	A56015	Cuadrado	M5	60 x 38	1200	3200	<b>29,30€</b>
B	A56016	Cuadrado	M6	79 x 50	2700	7300	<b>38,00€</b>
B	A56017	Cuadrado	M8	98 x 59	4300	11600	<b>53,20€</b>



# JARCIA FIRME

## Tensores

### Tensor 2 horquillas



Ref.	Ø Varilla (mm)	L. min (mm)	L. max (mm)	Rotura (kg)	
G10502	5	126	180	750	19,60€
G10503	6	138	200	1400	28,60€
G10504	8	158	234	2200	37,70€
G10505	10	188	272	3450	39,20€
G10506	12	244	350	5000	71,40€
G10511	14	251	280	6400	84,30€
G10512	16	270	304	8000	115,00€
G10513	20	312	350	7590	199,00€

### Tensores 2 chapas abiertos

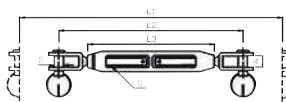

Ref	Modelo	Peso (g)	CR (kg)	A (mm)	D (mm)	L1 (mm)	L2 (mm)	L3 (mm)	
G10530	UNF 1/4"	120	1300	9,5	6	205	143	100	49,90€
G10532	UNF 5/16"	160	2350	11	8	244	168	120	62,00€
G10534	UNF 3/8"	250	3500	12	9,5	281	197	135	72,90€
G10536	UNF 1/2"	635	5400	14	12	354	248	170	95,00€
G10538	UNF 3/4"	1210	8000	18	14	444	312	210	189,00€

### Platina tensor



Ref.	Ø cable (mm)	Diámetro del eje (mm)	Largo mín. (mm)	Longitud máx. (mm)	
G13403	Ø 3	6	29	104	28,00€
G13404	Ø 4 y 5	8	40	152	36,60€
G13406	Ø 6	10	49,5	189,5	54,00€
G13407	Ø 7 y 8	12	48	223	62,00€

### Bulón inox



Ref.	Embalaje	Diámetro (mm)	Longitud útil (mm)	
G13303	Por 3	6	13	14,60€
G13304	Por 2	8	17	14,60€
G13305	Por 2	10	20	14,60€
G13306	Por 2	12	23	17,90€
G13308	Por 2	14	33	22,50€
G13310	La unidad	16	40	16,50€
G13312	La unidad	18	37	19,90€
G13323	Por 2	6	18	9,90€
G13324	Por 2	8	28	12,90€
G13325	Por 2	10	31	21,00€
G13326	La unidad	12	36	11,50€
G13328	La unidad	14	40	13,90€
G13330	La unidad	16	53	19,90€

**AD INFO** ideal para la regata  
Fácil y eficaz

### Pasadores tensores

Pasadores para tensores con sistema autoadherente que permite un ajuste rápido del aparejo y su seguridad en navegación.

G13507 Ø 2 mm x L 8 mm.....	14,60€	G13508 Ø 2,5 mm x L 10 mm..	16,90€	G13509 Ø 3,2 mm x L 13 mm...	18,50€
Cinta autoadherente: 100 x 16 mm		Cinta autoadherente: 130 x 16 mm		Cinta autoadherente: 180 x 20 mm	



### Tensiómetro

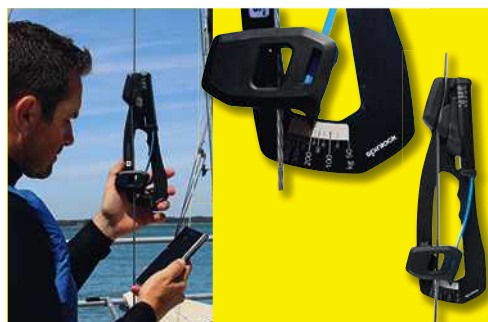

### TENSIÓMETRO SPINLOCK

Tensiómetro RIGPRO que se adapta al diámetro del cable para dar una lectura directa de la tensión en kilos.

G11116  
Cables Ø 2 à 5 mm

224€  
50

G11117  
Cables Ø 6 à 8 mm

334€  
50

### Tensor de baquetay WICHARD

Permite regular la tensión del baquetay y controlar el tope de palo.

G11006 Modelo con volante

429,00€

Rotura : 5.3 T. Funcionamiento : 2.8 T. Recorrido de 350 - 520 mm.

G11008 Modelo de carraca

964,00€

Rotura : 5 T. Funcionamiento : 3.2 T. Largo mín./máx. de 440 - 660 mm.



### Pasadores recto

Vendido por 10 unidades

G13501 L 25, Ø 2 mm.....	3,90€
G13502 L 32, Ø 2,5 mm.....	3,90€
G13503 L 36, Ø 3,2 mm.....	3,90€
G13504 L 50, Ø 4 mm.....	4,20€

### Pasadores Beta

Se venden por pares.

G13496 L 45 X Ø 2,5 mm.....	4,00€
G13497 L 60 X Ø 3 mm.....	4,80€
G13498 L 65 X Ø 4 mm.....	5,90€
G13494 L 100 X Ø 5 mm.....	25,00€
G13495 L 110 X Ø 6 mm.....	36,40€

### Anilla de jarcia simple

Vendidos por 10 unidades.

A25316 Ø 1 x 14 mm.....	4,70€
A25321 Ø 1.5 x 20 mm.....	6,00€
A25323 Ø 1.5 x 22 mm.....	6,80€

### Anilla de jarcia con vuelta

Vendidos por 10 unidades.

A25300 Ø 11 mm .....	5,30€
A25301 Ø 15 mm .....	5,30€
A25302 Ø 19 mm .....	6,40€
A25303 Ø 23 mm .....	8,60€

### Pasador con seguro

L : 27 mm, por 4.

A25342 .....	10,00€
--------------	--------

### Tensiómetro a muelle

Preciso y fácil de utilizar, para cables Ø 5 a 7 mm.

G11113 .....	245,00€
--------------	---------





## Estay hueco carbo racing 0 HARKEN HARKEN

Perfil con doble ranura en Carbo composite. Escaso coeficiente de fricción lo que acelera izar, arriar y cambiar la vela. Alta resistencia que reduce los daños causados por las fricciones de los cabos particularmente durante la traslucha de las escotas del spi asimétrico. La inserción del perfil sobre el estay es fácil. Entregado con guía aluminio para impedir fricciones de las escotas.

	Kit Carbo Racing 0	Kit Carbo Racing 0	Kit Carbo Racing 1	Kit Carbo Racing 1	Kit Carbo Racing 1
Perfil L. (m)	9	12	12	16	20
Ø máx. estay (mm)	6	6	8	8	8
L. estay máx. (m)	10.2	13.2	13.2	17.2	21.2
Ø relinga (mm)	4	4	5	5	5
Réf.	G32160	G32161	G32165	G32166	G32167
	> 870,00€	> 950,00€	> 1028,00€	> 1168,00€	> 1296,00€

## Estays volantes



### Tirante para estay volante WICHARD

Ø 10 mm, L : 450 mm, rotura 1 T.

G11020 ..... 29,50€

### Tensor Pelican con trinquete WICHARD

Recorrido de 360 a 520 mm. Ø de eje 14 mm. Ruptura : 6,7 T (ref fabricante : W5587).

G11002 ..... 990,00€

## Guías de relingas



### Guía de relinga de génova abierta WICHARD

Permite colocar la relinga sin tener que retirar el puño de driza (en el caso de que se salga). Se manipula con una mano.

G81007 ..... 86,10€



### Guía estay HARKEN

Guía para estay hueco carbo equipado de rodamientos anodizados montados en paliers con un bajo coeficiente de fricción.

G81004 ..... 104,00€

## Tensor Pelican con asa WICHARD

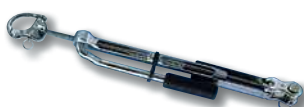

G11014 Modelo W5554 ..... 289,00€  
Recorrido de 310 a 450 mm. Ruptura: 2.4T



G10990 Modelo W5556 ..... 549,00€  
Recorrido de 450 a 510 mm Ruptura: 5.1T



G10991 Modelo W5566 ..... 554,00€  
Recorrido de 370 a 540 mm. Ruptura: 5T

## Estribo contra placa WICHARD

G11030 Para cadenotes y cadenotes dobles

de 6 y 8 mm..... 9,50€

Rotura : 3.5 T

G11031 Para cadenotes de 10 mm y cadenotes

dobles..... 16,00€

Rotura : 7 T

## Herraje para estay volante WICHARD

Cable, Ø 6 a 10 mm, luz A: 70 x L:100 mm.

G11018 ..... 50,90€

## Gancho de cruceta SELDEN

Separador de estay largable para cruceta

G11021 ..... 55,30€

# TANGONES Y BOTALONES



L1: Guardado

L2: Posición spi

L3: Posición para génova mucho viento

L4: Posición para génova poco viento

## Tangón telescópico SELDEN

Puede alargarse hasta 150% de la longitud normal de un tangón (SPL). Varias posiciones posibles para adaptarse a la vela. Estibado fácil en posición cerrado.

Ref.	Diámetro (mm)	L1	L2	L3	L4	
G61260	60	2.6 m	3 m	3.6 m	4.5 m	640,00€
G61261	72	2.95 m	3.5 m	4.2 m	5.25 m	798,00€
G61262	84	3.34 m	4 m	4.8 m	6 m	1084,00€

## Terminal de tangón con pistón Z SPAR

G60350 Para tubo Ø int 46 mm ..... 124,00€

G60360 Para tubo Ø int 52 mm ..... 126,00€

G60370 Para tubo Ø int 66 mm ..... 149,00€

G60380 Para tubo Ø int 76 mm ..... 156,00€



Adaptador para diám. empotramiento > 46 mm

## Terminal de tangón VMG

Terminal de tangón a piston entregado con adaptador (salvo para G60355).

G60355 Para tubo Ø int 46 mm ..... 72,90€

G60356 Para tubo Ø int 56 mm ..... 86,60€

G60357 Para tubo Ø int 76 mm ..... 104,00€

# TANGONES Y BOTALONES

## Tubo de tangón VMG

En aluminio anodizado.

POSIBLES GASTOS DE TRANSPORTE



Referencia artículo	Diámetro (mm)	Longitud (m)	
G61051	ø50 mm (ext) - ø46 mm (int)	6	> 198,00€
G61052	ø60 mm (ext) - ø56 mm (int)	6	> 270,00€
G61053	ø80 mm (ext) - ø76 mm (int)	6	> 350,00€

## Anilla de tangón inox SELDEN

Diámetro interior del anillo 30mm. La elección del modelo depende del perfil del mástil. A título informativo los radios de los perfiles a los que se adaptan los diferentes modelos están indicados. Para una elección concreta consultar en tienda.



G61203 Perfil radio 28 a 30°	33,80€	G61201 Perfil radio 35 a 42°	89,50€
G61200 Perfil radio 32 a 34°	53,30€	G61202 Perfil radio 43 a 46°	100,90€

CALIDAD PRECIO

## Tangón completo VMG

Tangón a medida listo para su uso, cortado en fábrica a la dimensión precisa (precisar las medidas en el pedido en mm; precios según dimensión y terminal). Tubo aluminio anodizado 50x2 ó 60x2 ó 80x2. Ligero. Entregado completo y montado: pistón estándar o con pestillo auto, brazaete en Spectra. Para conocer la medida precisa del tangón: medir la distancia entre la parte delantera del mástil y el cadenote del estay. La medida debe tomarse a ras de cubierta.

Ref.	Dimensiones (m)	Terminal	Mordaza	Diámetro del tubo (mm)	
G61120	L<3.1	STD	Mando estándar	50 x 2	> 314,00€
G61123	L<3.1	GTTE	Gatillo auto	50 x 2	> 331,90€
G61121	3.1	STD	Mando estándar	60 x 2	> 434,00€
G61124	3.1	GTTE	Gatillo auto	60 x 2	> 462,00€
G61122	4.3	STD	Mando estándar	80 x 2	> 573,00€
G61125	4.3	GTTE	Gatillo auto	80 x 2	> 596,00€



CALIDAD PRECIO



Diámetro 99 y 120 también disponibles. Infórmate en tu tienda AD.

## Botalón Aluminio SELDEN

SELDÉN for sailing

Botalón telescópico. Vendido en kit (botalón + terminales + 2 cadenotes inox). Posibilidad de bloquear el botalón en posición guardado o de desmontarlo fácilmente. Brazo de amura (no incluido) preso o montaje externo con una polea añadida sobre la extremidad. Disponible también en carbono bajo pedido, consulta su tienda AD. Herraje de roda indispensable y vendido por separado.

G61220 Tubo Ø 72mm, L 2.08 m	G61221 Tubo Ø 75mm, L 2.23 m	G61222 Tubo Ø 87mm, L 2.27 m
------------------------------	------------------------------	------------------------------

596€<sub>00</sub>

711€<sub>00</sub>

841€<sub>00</sub>

## Soporte de proa SELDEN



G61225 para botalón Ø 72 mm 119,20€ Para atornillar a la cubierta o a la barandilla, giratorio. Para atornillar a la cubierta o a la barandilla, giratorio.	G61226 para botalón Ø 75 mm 125,10€ Para atornillar a la cubierta o a la barandilla, giratorio. Para atornillar a la cubierta o a la barandilla, giratorio.	G61227 para botalón Ø 87 mm 129,20€ Para atornillar a la cubierta o a la barandilla, orientable. Para atornillar a la cubierta o a la barandilla, orientable.
G61235 para botalón Ø 72 mm 114,20€ Para montaje en pescante a 90°.	G61236 para botalón Ø 75 mm 119,00€ Para montaje en pescante a 90°.	G61237 para botalón Ø 87 mm 119,00€ Para montaje a 90° en pescante.

# CONTRAS Y FRENOS DE BOTAVARA

## Contra rígida



Credito photo - Seldén



Diferentes durezas de pistones disponibles según uso, consulta tu tienda AD.

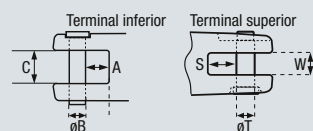

## Herraje para contra rígida "Rodkicker" SELDEN

G61240 Herraje de botavara	L 250 mm, l 9 mm, Ø trou 13 mm, livrée avec vis.	107,50€
G61241 Herraje de mástil	A 185mm, ancho soporte 20mm, Ø agujero 12.5mm. Entregado con 10 remaches.	146,50€

## Contra rígida "Rodkicker" SELDEN

Fabricada en aluminio la Rodkicker" facilita la maniobra de la vela durante la toma de rizos, impidiendo a la botavara caer en la bañera o la cubierta. Equipado de un pistón a gas Seldén, levanta la botavara cuando la contra está cazada, reemplazando al amantillo. Entregado sin aparejo pero es posible usar el aparejo de origen."

G61230 Tipo 05 399€ <sub>00</sub> Pistón estándar: 0.7 kN	G61231 Tipo 10 - 0.6 kN 523€ <sub>00</sub> Pistón estándar: 0.6 kN	G61233 Tipo 10 - 1.2 kN 557€ <sub>00</sub> Pistón duro: 1.2 kN	G61232 Tipo 20 - 1.2 kN 813€ <sub>00</sub> Pistón estándar: 1.2 kN	G61234 Tipo 20 - 2.5 kN 880€ <sub>00</sub> Pistón duro: 2.5 kN
---	--	--	--	--

ACASTILLAJE



## Contra rígida Z SPAR

La contra rígida permite suprimir el amantillo y facilita la toma de rizos. Entregado con muelle, roldana y cabo. Posibilidad de ajustar la longitud cortando una parte del tubo interior.

G70331 Modelo Z 331-A2	399,00€
L eje/eje: 1,775 a 1,583 m. Para botavara máx 3.5m y barcos máx 8 m	
G70511 Modelo Z 551-B3	558,00€
L eje/eje: 1,987 a 1,757 m. Para botavara máx 5.5m y barcos de 8 a 12 m (monocasco 14 m)	

## Herraje de mástil para contra rígida Z SPAR

G70332 Para Z 331	69,00€	G70512 Para Z 551	73,00€
G70333 Para Z 331	62,00€	G70514 Para Z 551	58,90€
Dim : 80 x 20 mm		Dim : 120 x 30 mm	
G70513 Para Z 551	39,00€		
Dim : 80 x 20 mm			

## Patín de botavara para contra rígida Z SPAR



Muy flexible, el Boomstrut se arquea bajo la tensión de la escota o de la contra para aplanar la mayor al máximo, o al contrario embolsarla con poco viento.

Sin tensión de la contra, permite mantener la botavara arriba de la horizontal y de embolsar la vela si es necesario en popa con viento racheado.

## Soporte de botavara "Boomstrut"

Soporta la botavara en cualquier situación. Previene los accidentes en caso de mal ajuste del amantillo. Facilita las maniobras (arriar o coger rizos) con mal tiempo o con tripulación reducida. Ligero y de poco volumen.

De actuación inmediata sin golpes y ni ajustes. Libera el amantillo que se convierte en driza de emergencia. Se adapta a todo tipo de mástil y botavara, sea cual sea su sección. Kit entregado completo : 2 varillas en fibra de vidrio, platinas de fijación en aluminio anodizado espectro, accesorios fijación inox.

Ref.	Modelo	Longitud regulable	Carga de trabajo (kg)	Arco máximo	
G70310ES	< 6 m	71 a 96	90	30	> 380,00€
G70311ES	6 a 7,50 m	82 a 97	140	30	> 386,00€
G70312ES	7,50 a 9 m	93 a 108	185	30	> 445,00€
G70313ES	9 a 10,50 m	106 a 121	230	40	> 578,00€
G70314ES	10,50 a 12 m	119 a 134	270	40	> 620,00€

## Freno de botavara



### Freno de botavara Gyb'Easy WICHARD

Este freno de botavara en aluminio anodizado utiliza un cabo específico pasando en una o más de sus aperturas. El paso de la botavara es frenado por la fricción del cabo sobre el freno de botavara. 3 posiciones de ajustes posibles en función del número de pasos del cabo en el freno. Instalación a escoger con 1 ó 2 reenvíos a la bañera. Peso 600g. Para mayor hasta 40m<sup>2</sup>.

G80920

224€  
90



Cabo especial suministrado



MINI PRECIO



## Freno de botavara WALDER

Cuerpo en aluminio anodizado (negro o aluminio). Brazo guía en aluminio en 103, 203 y 403 brazo guía doble en inox en 203C, 403H e Hyper.

	Ref.	Modelo	Eslora del barco (m)	Superficie máx. Mayor (m <sup>2</sup> )	Desplazamiento (T)	Ø Cabo (mm)	
A	G80901	103	6 - 9	20 m <sup>2</sup>	3,6	8	> 298,00€
A	G80902	203	9 - 12	40 m <sup>2</sup>	4 a 8	8	> 469,00€
B	G80903	203 C	9 - 12	40 m <sup>2</sup>	4 a 8	8	> 524,00€
	G80904	403	12 - 16	60 m <sup>2</sup>	9 a 10	14	> 646,00€
	G80905	403 H	12 - 16	80 m <sup>2</sup>	11 a 14	14	> 697,00€
	G80906	Hyper C	> 16	110 m <sup>2</sup>	16 a 30	20	> 1219,00€



CALIDAD  
PRECIO



Controla la botavara horizontalmente y verticalmente.

## Protecciones contra el desgaste



### Arandela anti-desgaste WICHARD

Proteje las velas y facilita las maniobras minimizando los riesgos de enganche y de desgaste. A clipsar en cable de diám. 6mm y hasta 10mm taladrando en el centro.

G22001 Por 2 ..... 17,10€



### Protección adhesiva anti roce PSP

Protección adhesiva anti roce, se puede aplicar sobre la regala, bajo de la botavara, sobre los tensores y en cualquier parte del barco que necesita una protección específica.

G22020 51 mm x 3 m ..... 45,30€



### Arandela de protección

Para cable de Ø 6 mm y hasta 9 mm pasándolo por el centro.

G22002 ø 70 mm, por 3 ..... 12,30€

### Funda abierta para obenque

De PVC blanco. Para una fácil colocación sin desmontar la jarcia. Fabricado de PVC resistente a los U.V, protegerá su jarcia y sus velas.

G22004 ø 4, L : 1,80 m ..... 6,10€

G22005 ø 5, L : 1,80 m ..... 6,90€

G22006 ø 6, L : 1,80 m ..... 7,90€

G22008 ø 8, L : 1,80 m ..... 9,80€

G22010 ø 10, L : 1,80 m ..... 11,90€

G22012 ø 12, L : 1,80 m ..... 13,00€

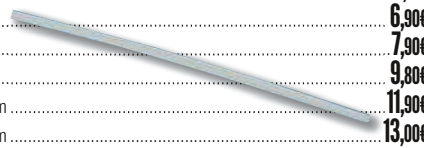

# PROTECCIONES DE JARCIA

## Protección de tensores



### Protector de tensores en aluminio SELDEN

Protector de tensores en aluminio anodizado con terminal PVC.

Ref.	Longitud (mm)	øint / ø ext (mm)	Precio
G31055	650	35/38	46,80€
G31056	650	40/43	51,20€
G31057	700	46/50	56,70€
G31058	800	53/57	65,10€



### Contera para proteger tensor SELDEN

Semi-contera de protección de PVC para proteger tensores aluminio.

G31051	35 mm	8,50€
G31052	40 mm	8,50€
G31053	46 mm	8,50€
G31054	53 mm	9,90€



### Protección de tensor tubo cuero BOTALO

Tubo cortado en PVC + funda de cuero para 2 tensores, se coloca sin desmontar los tensores.

G88160	Tubo ext. ø 30 mm, int ø 25 mm	49,20€
G88162	Tubo ext. ø 40 mm, int ø 33 mm	59,00€
G88164	Tubo ext. ø 50 mm, int ø 43 mm	86,40€



### Protección de tensor cuero BOTALO

G88150	ø 10 - 16 mm, el par	30,80€
A:	45 cm	
G88152	ø 20 - 26 mm, la par	35,50€
A:	50 cm	
G88154	ø 30 - 36 mm, la par	40,60€
A:	55 cm	
G88156	ø 40 - 46 mm, la par	61,50€
A:	60 cm	



PREMIUM

## Protección Gelcoat adhesiva

Parque anti roces transparente de PTFE. Previene el desgaste sobre gelcoat, barniz o pintura, resistente a los UV. El bolsa contiene 5 parches: 2 x 125mm / 150mm (250 µ), 1 x 100mm / 125mm (130 µ), 1 x 175mm / 125mm (130 µ)

G99110

44€  
20

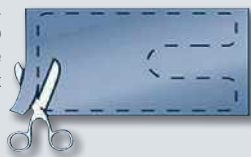
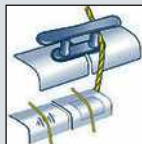

## Protecciones balcones, guardamancebos, candeleros, timones

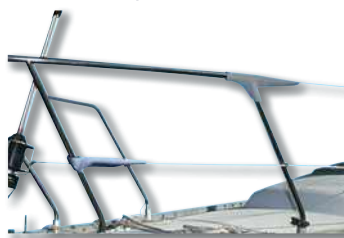

### Protección de cuero para balcones BOTALO

2 altas + 2 bajas, entregadas por 4.

G88132 ..... 60,90€

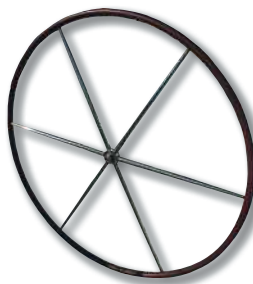

### Protector de rueda de timón de cuero BOTALO

Protección de cuero a medida. Consulta en tu tienda AD, especificando el diámetro exterior de la barra, el diámetro del tubo y el número de radios. Disponible en gris claro (sólo cuero crust) o marrón (sólo cuero plena flor). Precio con presupuesto

### Protección cuero terminal de guardamancebos BOTALO

G88130	L : 16 cm, par 5	35,20€
G88131	L : 27 cm, par 5	38,70€

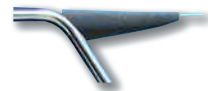

### Protección cuero para cabeza de candelero BOTALO

G88125	Tubo recto, por 4	30,90€
Ø	22 a 25 mm	
G88120	Tubo cónico, por 4	30,80€
Ø	22 a 25 mm	



### Protección de tensor

Funda en PVC blanca resistente a los UV.

G31038	Cable Ø 4 a 6 mm L : 38 cm, el par	38,80€
G31030	Cable Ø 5 mm L 14 cm, el par	15,70€
G31031	Cable Ø 6 mm L 21 cm, el par	19,30€
G31042	Cable Ø 8 a 10 mm L : 42 cm, el par	39,50€
G31050	Cable Ø 10 a 12 mm L : 50 cm, el par	43,00€

## Protectores

### Protectores

En inox, para proteger el borde de la fricción provocada por las amarrias.

P45200	203 x 19 mm	11,00€
P45201	304 x 19 mm	18,40€
P45202	457 x 19 mm	21,20€
P45203	610 x 19 mm	23,10€
P45250	300 x 25 mm	18,90€
P45251	450 x 25 mm	23,20€
P45252	610 x 25 mm	26,70€

## Protecciones de crucetas



## Protección de crucetas

Protección de cuero, neopreno, caucho y textil. Una cincha autoadherente permite un ajuste preciso. Se venden por pareja.

G88055 L : 55 a 90 mm .....	56,20€
G88095 L : 95 a 117 mm .....	55,40€
O L : 74 a 95 mm doble alturas.	
G88122 L : 122 a 154 mm .....	62,70€
O L : 105 a 122 mm doble alturas.	
G88123 L 122 a 154 mm doble piso .....	69,90€

## Protección de crucetas cuero BOTALO



ad-nautic.es

C = circunferencia de la cruceta.

G88103 Estándar, C=130 mm, el par .....	32,00€
G88104 Estándar, C=160 mm, el par .....	39,00€
G88105 Estándar, C=220 mm, el par .....	49,00€

G88114 2 alturas C=160 mm, el par .....	66,00€
G88115 2 alturas, C=230 mm, el par .....	73,00€

## Protección aparejo silicona PSP

Rodillo adhesivo a base de PTFE para limitar la fricción en las zonas donde hay mucha ( crucetas, tensores etc). Dim : 50 mm x 5 m.

G88170 .....	71,00€
--------------	--------

# CANDELEROS Y PASAMANOS

## Candelero inox

Candelero inox 316 poli espejo, Ø 25 mm, con tope cilíndrico. Agujero a 35 mm de la base (P90044 presenta un segundo agujero a 45mm de la base). Las alturas de los candeleros están regulados.

P90040 1 guardamancebo, 464 mm .....	40,00€
P90043 2 guardamancebos, 464 mm .....	44,00€
P90044 2 guardamancebos, 644 mm .....	51,00€

## Candelero de acero inoxidable PFEIFFER

Candelero de acero inoxidable AISI 316, 2 orificios para el paso de cables, 25 mm de diámetro exterior de la base. Distancia entre ejes 300 mm.

P90022 610 mm .....	75,40€
P90023 630 mm .....	77,60€

NEW

MINI PRECIO

**Pasamanos en acero inoxidable**

Fabricado en acero inoxidable 316. Placa de montaje con 3 tornillos. Tubo Ø 22 mm.

Ref.	Longitud (mm)	Peso (kg)	
P45151	300	0,290	35,00€
P45152	500	0,420	39,00€
P45153	800	0,600	43,00€

## Pasamanos oval inox

Tubo 19x25 mm, se fija desde el exterior con un tornillo.

P45100 305 mm .....	34,00€
P45110 450 mm .....	40,90€
P45120 600 mm .....	54,00€

## Base de candelero CAP'TAIN CHERCHEUR

Piezas mecanizadas numéricamente con montaje en carril. Material : aluminio anodizado. Marca Femso Marine ®.

	Ref.	Tipo	Utilización	Diámetro del candelero (mm)	Dimensiones (mm)	
<b>A</b>	G90500	Base de candelero trapezoidal	Gladiateur, Praetorian y Hood 38 de Wauquiez , Westerly , Moody , Leisure	25	73 x 47 x 72	> 120,00€
<b>B</b>	G90501	Base de candelero cuadrada	Centurion 36/38/40/42/45 de Wauquiez , Dufour Classic 40/45/48 , Feeling 10.90 446 , GIBSEA 116 362 422 526	25	73 x 47 x 72	> 120,00€
<b>C</b>	G90502	Base de candelero abierta	Sun Legend, Sun Fizz de 1981, Attalia 32 1986, Sun Kiss, Rush	25	130 x 73 x 94	> 248,00€
<b>D</b>	G90503	Base de candelero Redonda	Wauquiez Gladiateur, Pretorien, Hood 38	25	75 x 44 x 72	> 120,00€

## Tintero para candelero PFEIFFER

Base de tintero para fijación sobre carril. Material: aluminio anodizado. Diámetro del montante: 25 mm. Se suministra con funda de plástico.

P90020 2 tornillos .....	79,00€
Para Riel de falca: 72 614 01 et 72 627 01. Fijación al riel de falca por dos tornillos. Ángulo : 87°.	

P90021 1 tornillo .....	79,00€
Fijación al Riel de falca: con tornillo central. Base: 50 mm, peso: 120 g.	

## Tintero para candelero BAVARIA

Base Bavaria para fijación sobre carril a partir de 2001. Material: aluminio anodizado. Dimensiones 47 x 65 x 70 mm, diámetro del candelero 25 mm.

P90024 .....	170,00€
--------------	---------

## Tintero para candelero

P90062 Inclinación 4° .....	32,00€
Inox pulido, tintero 91x65mm Ø25mm.	

P90063 Recto 90° .....	58,90€
Aleación ligera anodizada, base 80x57mm, Ø25mm.	

P90064 Para carril SPARCRAFT .....	41,80€
Aleación de aluminio marino de primera fusión. Anodizado, 2 agujeros fresados Ø 6, base 80x70, Ø 25mm.	

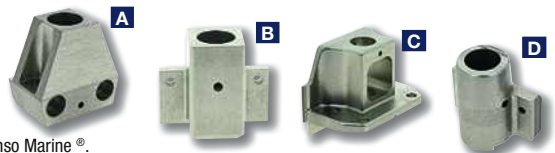

# STICKS Y CAÑAS

PREMIUM

## ↔ Recambios para Stick Spinflex SPINLOCK



P20095 Clip de fijación  
6,90€



P20096 Rotula completa  
21,60€

## Stick Spinflex SPINLOCK

Stick de aluminio, rotación 360°, gran grip (3 niveles), para una toma excelente en mano y finura de barra.

P20086  
600 mm

50€  
70

P20090  
900 mm

53€40



## Stick RONSTAN

Stick con un mango "Super Grip" antideslizante. Junta de elastómero flexible. Todos los sticks se pueden retirar rápidamente gracias al sistema de clips. Fijación con 2 tornillos Ø 5 mm, distancia entre ejes 32 mm.

P20088 61 cm ..... 64,20€  
P20089 84 cm ..... 67,80€



## Stick telescópico RONSTAN

Stick telescópico de aluminio con mango antideslizante "Super Grip". Junta de elastómero flexible. Todos los sticks pueden retirarse rápidamente gracias al sistema de clips. Fijación con 2 tornillos Ø 5 mm, distancia entre centros 32 mm.

P20084 74 / 121 cm ..... 104,00€  
P20080 107 / 177 cm ..... 113,00€

## ↔ Recambios para stick RONSTAN



P20091  
Articulación  
16,60€



P20092  
Base de fijación  
5,60€



P20093  
Clip de fijación stick  
5,60€



P20094  
Clip de fijación stick  
telescópico  
6,00€



¡Hasta 2,40 m de longitud, ideal para los catamaranes deportivos!

## Stick telescópico RWO

Stick telescópico de aluminio anodizado negro Ø16/20mm con una articulación flexible desmontable. Mango de espuma, bloqueo de longitud por un cuarto de vuelta.

P20081 90-150 cm ..... 121,00€  
P20082 105-180 cm ..... 126,00€  
P20083 140-240 cm ..... 145,00€

## ↔ Recambios para stick telescópico RWO



P20023 Articulación Omniflex ..... 12,00€  
Conector de elastómero Omniflex para una excelente flexibilidad direccional. Para tubos de Ø16 a 20 mm. Extraíble, fijación: 2 x Ø5 mm.



P20024 Articulación Omniflex Secu ..... 30,20€  
Conector de elastómero Omniflex para una excelente flexibilidad direccional. Para tubos de Ø16 a 20 mm. Extremadamente resistente gracias a su cuerda interna, moldeada con el conector. Extraíble, fijación: 2 x Ø5 mm.



P20025 Soporte de fijación Ø30-35mm ..... 9,60€  
Ideal para fijar una articulación de palo a una barra o barra de enlace.



## Stick asa golf

Stick articulado de aluminio

P20015 60 cm ..... 41,00€  
P20016 80 cm ..... 43,00€  
P20017 100 cm ..... 60,70€



## Articulación de stick acero inoxidable

A80001 ..... 26,70€

## Control de caña

Permite mantener el timón bloqueado en cualquier posición. Fácil de instalar: el bloqueo se acciona levantando levemente la caña. El sistema está formado por una polea de fricción patentada que bloquea el cabo cuando hay tensión y se libera cuando la tensión es baja. Entregado listo para instalar.

G80500 ..... 54,50€

**CALIDAD  
PRECIO**

### Stick WICHARD

Equipados con asas confortables y antideslizantes, los sticks Wichard transmiten toda la sensación del timón gracias a la excelente concepción de su articulación. Entregado con clip de posicionamiento en descanso. L : 70 cm.

P20022 ..... **71,40€**

### Articulación para stick Wichard WICHARD



P20021 Articulación  
**25,40€**



P20013 Clip  
**5,00€**



**PREMIUM**

### Stick telescópico SPINLOCK

Stick de asa asimétrica: mejor gobierno, más flexible, menos esfuerzo. Ajuste por botón-pulsador, rodamientos PTFE, articulación orbital de inox para una libertad total de movimiento. Sistema "fast pin" para una recogida fácil y rápida.

P20033  
Gris, 60 a 90 cm

**232,00€**

P20030  
Gris, 70 a 120 cm

**274€50**

### Recambios para stick telescópico SPINLOCK



P20029 Articulación ..... **79,80€**  
Para modelos fabricados después de 1998.



P20027 Clip ..... **16,10€**

### Stick telescópico WICHARD

Regulación y bloqueo por un sistema de rodamientos con un funcionamiento suave y eficaz. Entregado con un clip de posicionamiento en reposo.

P20010 Con articulación,  
70 a 100 cm ..... **152,80€**

P20012 Con articulación,  
80 a 120 cm ..... **172,00€**



P20011 Con diábolo,  
70 a 100 cm ..... **172,00€**

### Recambios stick telescópico WICHARD



P20007 Articulación ..... **83,80€**



P20005 Diábolo ..... **68,90€**

### Stick telescópico FRIEND

Stick caña telescópico. El largo de la caña se ajusta con una sencilla rotación, el ajuste es muy preciso, más de 35 posibilidades. La posibilidad de fijar la caña le permite liberarse del timón teniendo en cuenta que se debe estar siempre alerta.

El stick se entrega con dos Clips para fijar en los laterales de la bañera. Una vez ajustado el Stick se bloquea en el clip que lo mantiene.

P20038 modelo pequeño, asa recta

**134,00€**

Extensión mínima 585 mm, máxima 821. Gris.

P20048 Modelo estándar, asa recta

**142,00€**

Extensión mínima 642, máxima 935. Gris.



Entregado con 2 clips desmontables



P20040 Modelo estándar, asa raqueta

**149,90€**

Extensión mínima 642 mm, máxima 935 mm. Azul.

P20043 Modelo estándar, asa raqueta

**154,00€**

Extensión mínima 642, máxima 935. Gris.

P20045 Modelo largo, asa raqueta

**149,90€**

Extensión mínima 750, máxima 1043. Azul.

### Recambios para stick telescópico FRIEND



P20051 Clips  
**13,90€**



P20050 Soporte  
**9,70€**



P20053 Articulación  
**47,80€**

# MOSQUETONES



Confiamos a los mosquetones la seguridad de nuestro barco y la vida de nuestra tripulación, por ello AD propone mosquetones en acero inoxidable forjado fabricados por grandes empresas europeas como WICHARD y KONG que siguen procedimientos de control que garantizan la resistencia anunciada. Encontrarán en el mercado mosquetones a precios inferiores fabricados en Asia sin los procedimientos de control cuya resistencia anunciada no es la real. Las pruebas efectuadas en laboratorio de estos mosquetones dan resultados inferiores a los indicados.



Alargamiento < 1%  
Cargas de trabajo y de rotura importante

## Mosquetón textil T-close NODUS FACTORY

Mosquetón textil regulable en Dyneema® SK78 12 torones, untado y funda poliéster. Rotación libre del mosquetón gracias al giratorio textil.  
Utilización: para drizas, escotas y spí.

Ref.	Diámetro (mm)	CT/CR (kg)	Longitud máxima (mm)	Peso (g)	
A15010	3	450/960	100	4	30,80€
A15011	5	1000/2000	150	22	33,60€
A15012	6	1400/2840	160	34	36,60€



## Mosquetón apertura rápida "Speedlink" WICHARD

Mosquetón de apertura rápida.  
Excelente ratio peso/prestaciones.  
Apertura fácil y controlada. Forjado en inox AR.

A16130 Ojo estándar, L: 74 mm, 1100/2300 kg.....	134,50€
A16131 Ojo estándar, L: 87 mm, 1440/3600 kg.....	142,70€
A16132 Ojo estándar, L: 108 mm, 2320/5400 kg.....	162,00€
A16133 Ojo estándar, L: 134 mm, 4160/9000 kg.....	216,00€
A16196 Ojo grande, L: 100 mm, 1440/3200 kg.....	154,90€
A16197 Ojo grande, L: 102 mm, 2320/5400 kg.....	170,00€
A16205 Ojo grande, L: 128 mm, 4300/8000 kg.....	223,00€



Fácil de utilización.  
No daña las cubiertas.



## Mosquetón textil T-sail NODUS FACTORY

Mosquetón textil a conector rápido T-sail®. Ideal para las fijaciones de escota con ojal trenzado para las velas de proa (gennaker etc.). Instalación sobre el punto de escota gracias a una cabeza de alondra.

Ref.	Diámetro (mm)	CT/CR (kg)	Longitud (cm)	Peso (g)	
A15040	4	900/1200	70	6	51,30€
A15041	5	1350/1800	70	22	66,80€

## Mosquetón con giratorio + grillete WICHARD

A15271 L : 70 mm, 800/1600 kg.....	54,30€
A15291 L : 90 mm, 1280/3800 kg.....	82,50€



## Mosquetón de driza AR de horquilla WICHARD

A15050 L : 50 mm, 960/2000 kg.....	51,80€
A15055 L : 70 mm, 1280/3850 kg.....	76,50€



## Mosquetón para driza con ojo WICHARD

A15020 L : 35 mm, 160/400 kg.....	26,10€
A15021 L : 50 mm, 960/2000 kg.....	35,50€
A15031 L : 70 mm, 1280/3000 kg.....	52,40€



## Mosquetón con apertura bajo carga WICHARD

Mosquetón Wichard, estampados de acero inoxidable de alta resistencia. Su sistema de apertura rápida permite una apertura bajo tensión incluso a distancia con ayuda de un cabo o cincha. Indispensable para maniobras de Spinaker.

A15075 L : 70 mm, 880/1500 kg.....	63,90€
A15095 L : 80 mm, 1280/2300 kg.....	70,30€
A15096 L : 90 mm, 1600/3200 kg.....	86,70€
A15115 L : 110 mm, 2400/4200 kg.....	106,00€



## Mosquetón con giratorio y guardacabo WICHARD

A15295 L : 95 mm, 960/2000 kg.....	60,20€
A15296 L : 110 mm, 1280/2400 kg.....	84,00€



## Mosquetón con giratorio WICHARD

A15071 L : 70 mm, 960/2000 kg.....	51,60€
A15091 L : 90 mm, 1280/3700 kg.....	73,40€
A15121 L : 120 mm, 2800/7000 kg.....	128,00€





### Mosquetón asimétrico sin ojo WICHARD

- A15408 Ø : 8 mm, 880/1600 kg.....14,40€
- A15410 Ø : 10 mm, 1200/2500 kg.....18,20€



### Mosquetón asimétrico sin ojo Kong

Carga de rotura (CR) en kg por Newton

Ref.	Diámetro (mm)	Carga de rotura	Peso (g)	A mm	B mm	C mm	D mm	E mm	Embalaje	
A11225	5	150 kg	18	53	33,5	8	4,5	11	par	16,30€
A11226	6	150 kg	32	65	40,5	8,5	6,5	14	par	17,50€
A11228	8	15 kN	77	85,5	51,5	12	8	17	unidad	12,80€
A11221	10	22 kN	142	100,5	60	13	9,5	18	unidad	19,30€
A11222	12	28 kN	211	124	72,5	18	12	26	unidad	25,00€



### Mosquetón asimétrico con ojo WICHARD

- A15306 Ø : 6 mm, 400/800 kg.....12,80€
- A15308 Ø : 8 mm, 960/1500 kg.....16,60€
- A15310 Ø : 10 mm, 1320/2500 kg.....22,00€
- A15312 Ø : 12 mm, 1440/4500 kg.....37,20€



### Mosquetón asimétrico con ojo KONG

Carga de rotura (CR) en kg por Newton

Ref	Diámetro (mm)	Carga de rotura	Peso (g)	A mm	B mm	C mm	E mm	Embalaje	
A11205	5	150 kg	19	53	33,5	7	11	par	18,70€
A11206	6	150 kg	33	65	40,5	7,5	14	par	20,20€
A11208	8	15 kN	78	85,5	51,5	10,5	17	unidad	14,10€
A11210	10	22 kN	144	100,5	60	12	18	unidad	21,00€
A11212	12	28 kN	215	124	72,5	15,5	26	unidad	26,30€



### Mosquetón alpino sin ojo KONG

Carga de ruptura en kg o en kN (kilo Newton).

- A11150 Ø : 5 mm, 120 kg, por 2 .....15,90€
- A11152 Ø : 6 mm, 120 kg, por 2 .....17,50€
- A11161 Ø : 8 mm, 8 kN.....12,80€
- A11171 Ø : 10 mm, 12 kN.....19,70€
- A11181 Ø : 12 mm, 20 kN.....24,50€



### Mosquetón alpino con ojo KONG

Carga de ruptura en kg o en kN (kilo Newton).

- A11060 Ø : 5 mm, 120 kg, por 2 .....18,30€
- A11062 Ø : 6 mm, 120 kg, por 2 .....19,70€
- A11081 Ø : 8 mm, 8 kN.....14,10€
- A11101 Ø : 10 mm, 12 kN.....20,80€
- A11121 Ø : 12 mm, 20 kN.....26,30€



### Mosquetón forjado con ojo WICHARD

- A16041 L : 25mm, 55/110 kg.....8,60€
- A16042 L : 35 mm 80/150 kg .....9,80€
- A16051 L : 50 mm,200/300 kg .....11,20€
- A16071 L : 75 mm, 480/700 kg.....17,30€
- A16101 L : 100 mm, 1120/1500 kg.....32,70€

### Mosquetón de foque para remachar en bronce WICHARD



- G80150 L : 50 mm. 80/100 kg .....5,70€
- G80155 L : 55 mm. 120/180 kg .....6,30€
- G80165 L : 65 mm. 200/250 kg .....7,70€

### Mosquetón giratorio WICHARD



- L : 70 mm, 200/300 kg.
- A16115 .....28,30€

### Mosquetón de foque para remachar, inox. WICHARD



- G80045 L : 50 mm. 160/300 kg .....12,80€
- G80060 L : 65 mm. 400/550 kg .....19,70€

### Mosquetón giratorio en acero cromado



- Para poca tracción. Fabricación Asia.
- A11262 .....18,20€

### Mosquetón para cincha WICHARD



- A16111 Estándar.....18,30€
- L : 60 mm, 200/300 kg, paso cincha 30 mm.



- A16113 Triangular.....14,30€
- L : 80 mm, 720/1200 kg, paso cincha 40 mm.

### Mosquetón para cincha



- Mosquetón de acero inoxidable AISI 316, para cincha de 25 mm.
- A80020 Ojo plano a fichar con cincha
- 6,10€



- A80026 Con hebilla
- 13,90€
- Mosquetón de acero inoxidable AISI 316, para cincha de 25 mm. Hebilla de alta resistencia incorporada.

# GRILLETES Y CINCHAS

## Grilletes textiles y trenzas

### Grillote ajustable universal - T-close K NODUS FACTORY

Pieza en poliamida termoplásticos técnicos de alta calidad. Entregado con dyneema® K78 12 fix con enzima gris claro. Reemplaza los nudos, grilletes y mosquetones. Ultraligero, innovador y no se bloquea nunca. El T-close K es ajustable y entregado con el anillo de bloqueo.

Ref.	Diámetro (mm)	Carga de ruptura	Hebilla ø (mm)	
A01726	2	380	15	21,00€
A01727	3	960	20	22,60€
A01728	5	2000	30	29,10€
A01729	6	2840	35	37,70€

### Grillote textil High Load NODUS FACTORY

Grillote multiuso High Load M® en Dyneema® para fuertes cargas. Ideal como conector flexible para ribete de GV, poleas, roldanas, enlaces backstay, bajo estay, etc. La particularidad de este producto es ser a la vez alma y funda. Entregado con silicona estándar. L: 9 cm.

Ref.	Ø Rosca	CR (kg)	Diámetro (mm)	
A15023	M8	3600	9	50,40€
A15024	M10	6000	10	54,10€

### Grillote para driza y escota Cs NODUS FACTORY

Sustituye a nudos, grilletes y mosquetones. Ultraligero, de alto rendimiento, nunca se atasca. El grillote Cs está sobretrenzado, ideal para drizas y escotas. Conector de cierre en T de termoplástico técnico de alta calidad, cuerda fija Dyneema K78 12 de color gris claro.

Ref.	Diámetro (mm)	Carga de rotura (kg)	Ø Hebilla (cm)	
A01750	3	750	4	45,80€
A01751	5	1900	7	50,20€
A01752	6	2600	8	52,70€

### Lock® - Conector textil NODUS FACTORY

Gancho textiles (Dyneema SK78 12 torrones) de tipo estrope polivalente, con una hebilla regulable de seguridad. Permite integrar fácilmente una roldana de choque para organizar un plano de cubierta, crear una desviación de escota, un aparejo etc...

Ref.	Diámetro (mm)	CR (kg)	Longitud (mm)	
A01770	4	3900	16	30,00€
A01771	5	4800	21	33,00€
A01772	7	8200	28	66,80€



Los grilletes textiles reservados hasta ahora para los veleros de competición, tienen ya su sitio en los cruceros. reemplazan ventajosamente a los grilletes y mosquetones en inox. Su ligereza preserva las escotas y las drizas. Son fáciles de abrir incluso después de haber sido sometidos a fuertes cargas. No necesitás más abregrilletes.



### Grillote textil con funda de Dyneema® INO-ROPE

Ideal para colgar tus poleas, grilletes, drizas, escotas etc... Una ganancia en durabilidad, peso y fiabilidad en comparación con los mosquetones o grilletes de acero inoxidable. Utilizamos revestimiento en lugar del núcleo para limitar el agarre y el desgaste de las fibras a lo largo del tiempo.

Ref.	CR	Color	
A01780	2	Negro	16,00€
A01781	2	Blanco	16,00€
A01782	4,5	Negro	18,90€
A01783	4,5	Blanco	18,90€

### Grillote textil lconnect Light INO-ROPE

Un sistema de enganche rápido a manipular y ultraligero de Dyneema® SK78. Montaje en 2 vueltas.

A01784 lconnect 0.6	2,30€
CT: 300 kg, CR: 600 kg	
A01785 lconnect 1.2	3,30€
CT: 600 kg, CR: 1200 kg	

### Grillote Softlink WICHARD

Grillote textil utilizable sin conocimiento náutico. Muy resistente e ultra ligero, el grillote textil sustituye fácilmente los grilletes y mosquetones de acero inoxidable.

A01733 ø 3 mm	20,90€
CR: 2000 kg	
A01734 ø 4 mm	24,60€
CR: 3000 kg	
A01735 ø 5 mm	32,70€
CR: 5000 kg	



ligeros, no se oxidan ni hacen ruido.



### Grillote textil HMPE COUSIN

Grillote textil listo para ser utilizados, para sustituir grilletes de acero y mosquetones. 100% HMPE preestirado.

A01710 ø 6 mm mm	17,90€
L: 15 cm, R: 1600 daN	
A01714 ø 8 mm mm	20,70€
L: 15 cm, R: 2500 daN	
A01716 ø 10 mm mm	23,40€
L: 20 cm, R: 3500 daN	
A01718 ø 12 mm mm	29,40€
L: 25 cm, R: 6500 daN	



ligero, práctico y económico.

### Kit de confección grillote textil COUSIN

Kit compuesto de 10 m de Dynalight y de una aguja lo que permite realizar unos 10 grilletes. Instrucciones detalladas en el verso de la caja.

A01703 ø 3 mm , Rojo	25,60€
R: 1300 daN	
A01704 ø 4 mm, Azul	31,00€
R: 1900 daN	
A01705 ø 5 mm , Gris	44,00€
R: 2900 daN	

### Cincha anilla COUSIN

Dyneema®	
C33415 15 cm, CR : 2200 kg	7,30€
C33416 25 cm, CR : 2200 kg	9,00€



PREMIUM

### Loop con funda High Load NODUS FACTORY

Loop® High Load en Dyneema® para fuertes cargas, ideal como conector flexible. Permite conectar las poleas sobre carril de escucha, en la botavara y espars (tangón, botalón...) enlace patarráez y backstay a las poleas de aparejo. Entregado con anillo de bloqueo. L: 19 cm.

Ref.	Diámetro (mm)	CR (kg)	Dimensiones (cm)	
A15025	3	3800	19	40,50€
A15026	4	6300	19	44,20€
A15027	5	8000	19	48,60€



## Grilletes forjados inox largo imperdible

Para conocer la carga de trabajo, dividir por 2,5 la carga de rotura.



La seguridad del barco la dejamos en manos de los grilletes. Por ello, AD te propone grilletes en acero inoxidable forjado fabricados en Europa. En el mercado encontrarás grilletes más baratos fabricados en Asia sin procedimientos de control. Por tu seguridad, te aconsejamos escoger grilletes forjados de fabricación controlada, que respetan las cargas de ruptura anunciadas.

Ø	Rupt.	Recto	Lira	Revirados	Automático	Auto+travesaño					
4 mm	1050 kg	A03044 por 4	20,80€	A06042 por 2	12,50€	A05042 por 2	13,70€	A07051	11,10€	A08051	15,00€
5 mm	1500 kg	A03052 por 2	11,90€	A06052 por 2	13,80€	A05052 por 2	15,50€	A07061	14,70€	A08061	19,10€
6 mm	1800 kg	A03062 por 2	14,90€	A06062 por 2	16,90€	A05062 por 2	19,50€	A07081	27,70€	A08081	30,20€
8 mm	4300 kg	A03081	11,70€	A06081	13,70€	A05081	15,90€				
10 mm	5700 kg	A03101	18,20€	A06101	21,60€	A05101	26,20€				
12 mm	8000 kg	A03121	28,40€	A06121	34,20€						

Ø	Rupt.	Largo	Ancho	Pasador imperdible recto	Pasador imperdible Lira	Recto Eje 6 lados	
4 mm	1050 kg	A04042 por 2	12,80€	A08091	8,40€	A08151	9,70€
5 mm	1500 kg	A04052 por 2	14,50€	A08101	9,80€	A08161	11,20€
6 mm	1800 kg	A04062 por 2	18,20€	A08111	12,60€	A08171	14,70€
8 mm	4300 kg	A04081	14,80€	A08121	27,40€	A08181	22,40€
10 mm	5700 kg	A04101	24,70€	A08131	29,00€	A08191	31,80€
12 mm	6000 kg	A04102	35,60€				
12 mm	8000 kg			A08141	43,60€	A06521	39,90€

Ø	Rupt.	Longitud eje imperdible	
4 mm	1050 kg	A04044 por 2	15,40€
5 mm	1500 kg	A04054 por 2	18,00€
6 mm	1800 kg	A04064 por 2	20,90€
8 mm	4300 kg	A04084	17,30€
10 mm	5700 kg	A04104	28,00€
12 mm	7000 kg	A04103	53,00€



## Grilletes Alta Resistencia WICHARD

A03201 Ø : 8 mm, 1760/4100 kg.....  
 A03211 Ø : 10 mm, 2640/6000 kg.....  
 A03221 Ø : 12 mm, 3600/10 000 kg.....



Carga de trabajo /  
Carga de rotura en kg



**PREMIUM**  
 29,70€  
 43,00€  
 62,80€



## + Llave de grilletes inox

Llave de grilletes en inox forjado con abre-botellas

A80024 L : 86 mm... **4,90€**  
 A80022 L : 115 mm... **8,90€**

## Grilletes chapados inox largo

Para conocer la carga de trabajo, dividir por 2,5 la carga de rotura.

Ø	Rotura	Recto	Lira	Revirados	Largo	Automático		
4 mm	500 kg a 600 kg	A01044 por 4	8,90€					
5 mm	1000 kg a 1200 kg	A01152 por 2	6,30€	A01452 por 2	13,10€	A01252 por 2	8,30€	
6 mm	1400 kg a 2000 kg	A01162 por 2	8,30€	A01662 por 2	12,20€	A01462 por 2	19,20€	
8 mm	2750 kg a 3000 kg	A01182 por 2	26,40€	A01682 por 2	22,40€		A01352 por 2	9,40€

# ACASTILLAJE VARIADO

## Puente inox forjado

A25090 Estándar, A: 8 mm, por 1 ..... 4,80€  
 A25010 Estándar, A: 8 mm, por 1 ..... 19,70€  
 A25016 Estándar, A: 10 mm, por 4 ..... 28,40€

A25148 Estándar, A: 16 mm, por 4 ..... 6,80€

A25144 Arqueado, Ø 6 mm ..... 5,60€  
 Para cincha 28 mm

A25145 Plano, Ø 4 mm ..... 5,70€  
 Para cincha 30 mm

A25146 Plano, Ø 5 mm ..... 7,10€  
 Para cincha 50 mm

## Puente acero inoxidable base plana

A25130 20 x 65 mm; par ..... 5,50€  
 A25131 26 x 80 mm; par ..... 8,80€

## Puente inox chapado

A25092 A: 12 mm, por 4 ..... 5,90€  
 A25132 A: 14 mm, por 4 ..... 5,70€  
 A25137 A: 19 mm, por 4 ..... 6,90€



¡No necesitas tapa de registro para el montaje!

## Insertos Inox 316L

Se puede utilizar para la fijación de cualquier tipo de accesorios en madera o materiales composite, de grosor mínimo de 15mm. A ras una vez atornillado. Perfecta estanqueidad y solidez cuando los consejos de montaje son respetados. Entregados por 4.

G94221 M6 ..... 33,10€  
 G94222 M8 ..... 36,10€  
 G94223 M10 ..... 40,10€

## Puente inox con platina

P17030 Ø : 5 mm, 35 x 40 mm ..... 8,40€

## Eslabón rápido inox

Ref.	Diámetro (mm)	Carga de trabajo (kg)	Embalaje	
A12042	4	300	Por 2	14,30€
A12052	5	450	Por 2	16,50€
A12061	6	700	La unidad	11,10€
A12081	8	1000	La unidad	16,90€
A12101	10	1500	La unidad	23,20€

## Perno con ojo inox

A25161 Ø 6 x 60 mm ..... 13,50€  
 Rotura 1300 kg  
 A25181 Ø 8 x 80 mm ..... 16,80€  
 Rotura 2400 kg  
 A25201 Ø 10 x 100 mm ..... 27,70€  
 Rotura 3500 kg

## Cáncamo con ojo inox WICHARD

A25203 6 mm ..... 8,60€  
 Rotura: 1500 Kg  
 A25205 8 mm ..... 14,50€  
 Rotura: 3000 Kg  
 A25211 10 mm ..... 20,70€  
 Rotura: 4800 Kg

A25221 12 mm ..... 33,20€  
 Rotura: 7000 Kg  
 A25231 12 mm ..... 33,50€  
 Rotura: 9000 Kg

# ACASTILLAJE VARIADO

## Clip regulable plástico

Ø : 25 / 40 mm, por 2

A26150 ..... 4,60€



## Collar de fijación en candelero

Para candelero Ø 22 a 25 mm

A24400 ..... 8,50€



## Pinza soporte plástico

Se venden por pares

A26170 ø 16 - 18 mm ..... 6,10€  
 A26171 ø 19 - 20 mm ..... 6,40€  
 A26172 ø 22 - 24 mm ..... 6,50€  
 A26173 ø 25 - 26 mm ..... 7,10€  
 A26174 ø 28 - 30 mm ..... 7,10€  
 A26175 ø 37 - 40 mm ..... 7,40€



## Pinza soporte plástico

Se venden por pares

A26162 ø 15 mm ..... 4,00€  
 A26202 ø 20 mm ..... 4,20€  
 A26252 ø 25 mm ..... 4,40€  
 A26302 ø 30 mm ..... 4,50€  
 A26402 ø 40 mm ..... 5,30€  
 A26452 ø 45 mm ..... 6,40€



# EQUIPAMIENTO VELA LIGERA

## Mordazas y guías

### Clam-cleat aluminio cerrado



A53101 Mk1 - Ø 3/6 mm ..... 11,70€



A53103 Mk2 - Ø 3/6 mm ..... 13,00€

### Mordedor abierto V-CLEAT RONSTAN



A53122 Cabo: Ø 5 a 8 mm ..... 11,30€

A53124 Cabo: Ø 5 a 8 mm ..... 17,90€

### Mordedor cerrado V-CLEAT RONSTAN



A53121 cabo: Ø 3 a 6 mm ..... 7,60€

A53123 cabo: Ø 5 a 8 mm ..... 12,00€

### Clam-Cleat cerrado plástico

Ø 6 mm, por 2, fijación con remaches. Vendido a la unidad.

A53032 ..... 6,10€



### Polea torrecilla de pie mástil RONSTAN

Polea con rodamiento de bolas de 28 mm, un pequeño "T-Cleat™" y el guía cable "Fast Track". Cabo máx. Ø8 mm. La carga de la línea debe limitarse a 125 kg. Peso 100 g.

A53041 ..... 52,00€



### Torrecilla giratoria RONSTAN

Torrecilla giratoria 360° ajustable en altura con mordedor C-CLEAT en fibra de carbono.

P19025 RF6

81,90€

Para cabos: Ø 2-8 mm, altura: 110 mm, fijación con tornillos: Ø 4 x 5 mm.



P19026 RF7

176,00€

Para cabos hasta: Ø 12 mm, altura: 160 mm, fijación con tornillos: Ø 4 x 5 mm.



### Clam-Cleat abierto plástico



A53042 Ø 6 mm ..... 6,40€  
 A53052 Ø 8 mm ..... 7,30€  
 A53062 Ø 10 mm ..... 14,90€

### Torrecilla HOLT

Torrecilla de Mayor con mordaza de aluminio con rodamientos y puente, base en el rodamiento, A 72 mm.

P17545 ..... 94,00€



Encuentra tu gama de polea de winch p280



### Torrecilla giratoria HARKEN

Mordaza con rodamientos Cam Matic 150 - cabo Ø 3 a 12 mm.

P19022 Bajo 114 mm ..... 179,00€

P19020 Alta 146 mm ..... 197,00€



### Puente

Plástico, entregado por 2.

A21195 ..... 8,00€



## Aparejo durmiente - corriente y almacenador



Las bolas que tienen un diámetro doble permiten ocultar el nudo de driza dentro de la bola

### Bola de driza

Vendidas por pares.

Color	Negro	Rojo	Verde
Ø cabo (mm)			
4	A25270 5,10€	A25271 5,10€	A25272 5,10€
6	A25273 6,30€	A25274 6,30€	A25275 6,30€
8	A25276 7,60€	A25277 7,60€	A25278 7,60€
12	-	A25355 7,50€	A25356 7,50€

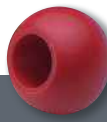

### Herraje de encapilladura inox RWO

Para mástiles Ø 50-80mm. Fijaciones Ø 5 mm.

G13510 ..... 38,00€

### Platina tensor

G13381 a 1/2 agujero ..... 14,10€

L : 115 mm. Agujero : Ø 6 mm.



G13380 doble ..... 13,10€

L : 120 mm. Agujero : Ø 6 mm.



### Anilla de tangón

G60005 Modelo pequeño ..... 20,40€



### Gancho de driza

Gancho abierto INOX A4.

A25348 ø 5 mm ..... 2,60€

A25351 ø 6 mm ..... 2,10€

A25352 ø 8 mm ..... 5,20€



## RWO Enrollador RWO



Enrollador de foque para vela ligera y catamarán de hasta 6m. Cabo Ø2 a 4mm, salida del cabo ajustable en 360°. Dimensiones: longitud 45mm, carga de rotura, 900 Kg, eje superior: Ø6mm, eje inferior: Ø5mm.

G32570 ..... **92,80€**

## Almacenador RWO



**G32571 Almacenador sin fin ..... 104,00€**  
Tambor enrollador sin fin para vela ligera, catamaranes, trimaranes y pequeños cruceros de hasta 6 metros, para usar con cabo de Ø4 -5mm. Consejo: ¡También ideal para usar con velas de sombra enrollables!Carga de ruptura: 900 kgDiámetro: 45 mm

**G32572 Almacenador composite ..... 170,00€**  
Enrollador composite a rodamiento con cabo continuo. Muy fácil de instalar. Cabo de Ø6mm.Carga de ruptura: 800 KgPeso: 160g

## RWO Giratorio RWO

G32573 Aluminio

**48,20€**

Giratorio para enrollador. Dimensiones : Eje Ø5mm, longitud 34mm. Carga de ruptura: 900 kg.



G32574 Acero inoxidable

**78,50€**

Giratorio acero inoxidable alta calidad para enrollador. Dimensiones: longitud: 39mm. Carga de ruptura: 1700 kg.



G32575 Composite

**84,50€**

Giratorio composite a rodamiento. Carga de rotura : 800 Kg.



## Equipements périphériques



## Boca de vaciado RONSTAN



Boca de vaciado de polimérico con junta, Ø24 mm.

A25516 Completo ..... **5,50€**  
A25517 Tapón solo ..... **3,30€**

## Boca de vaciado

Boca de vaciado de plástico con rosca, suministrado con junta.



A24602 Ø 20 mm ..... **5,70€**



A25506 Ø 25 mm ..... **6,00€**  
L : 15 mm. Tapón imperdible. Entreje de fijación: 40 mm



A25510 Ø 27 mm ..... **8,00€**  
L : 20 mm



A25515 Ø 27 - Imperdible mm ..... **9,70€**  
L : 20 mm. Tapón imperdible



A25512 Ø 27 mm ..... **8,80€**  
L : 60 mm

## Tapa de registro blanca

Entregada con junta.

A25540 Corte: ø 115 mm ..... **11,00€**  
ø útil: 102 mm  
A25541 Corte : ø 140 mm ..... **13,20€**  
ø útil: 125 mm  
A25542 Découpe ø 165 mm ..... **18,30€**  
ø útil: 152 mm

## Tapa de registro

Entregado con junta.

A25490 Recorte ø115 mm ..... **8,20€**  
ø útil : 104 mm  
A25491 Recorte : ø142 mm ..... **9,90€**  
ø útil : 130 mm  
A25492 Recorte : ø168 mm ..... **11,50€**  
ø útil : 155 mm



## Lengüeta retenida de timón

A25395 ..... **9,90€**



## Boca de vaciado

Para A25512, A25510

A25520 ..... **4,60€**



## Labio de orza

Banda flexible para utilizar como labio de orza para un mejor rendimiento. Entregado con tubo de cola.

A25392 2 m x 50 mm ..... **35,00€**  
A25387 2 m x 75 mm ..... **41,50€**



## Ayuda a la flotabilidad HOLT

Flotabilidad 48kg, dim: 92x29cm, peso 223g.

G81050 ..... **41,00€**



## Espigo de timón inox



A25375 Corto ..... **15,40€**  
Ø : 8 mm , A: 30 mm, entre eje : 30 mm.



A25376 Largo ..... **17,00€**  
Ø : 8 mm A: 40 mm, entre eje : 30 mm.



## Horquilla de timón Optimist

Horquilla de timón, ø 8 mm.

A25370 ..... **18,60€**

# EQUIPAMIENTO VELA LIGERA

## Poleas

### Poleas Line HOLT

Poleas con rodamientos a bolas clásicas. Funcionales, robustas y fiables. Rúa Ø 28 mm



**P17821** Simple a empotrar  
Ø 10 mm ..... **25,90€**  
120/900 kg

**P17823** Vertical a fijar  
Ø 10 mm ..... **41,90€**  
120/900 kg

**P17711** Simple anilla  
Ø 10 mm ..... **15,90€**  
120/750 kg

**P17716** Simple a fijar  
Ø 10 mm ..... **21,60€**  
120/600 kg

**P17713** Simple giratorio  
Ø 10 mm ..... **30,10€**  
120/750 kg

### Poleas Mininox HOLT

Poleas acero inoxidable con rodamientos rodillos, permiten soportar cargas más fuertes que los rodamientos con bolas (aparejos finos, arreglos) roldana Ø 20 mm



**P17771** Simple anilla Ø 6 mm  
**10,10€**  
120/550 kg

**P17779** Vertical a fijar Ø 6 mm  
**22,10€**  
120/400 kg

**P17777** Simple a fijar Ø 6 mm  
**12,60€**  
120/400 kg

**Pasteca a fijar HOLT**  
Ø 6 mm, Roldana de 30 mm, carga de rotura 750 kg.  
**P20222** ..... **26,30€**

### Polea de aparejo HOLT

Poleas triples con rodamiento 57 mm para el aparejo del catamarán.

Cabo máxima: Ø 12 mm  
Carga de trabajo: 240 kg  
Carga de rotura: 500 kg

**P20321** Triple  
**99,90€**

**P20325** Triple con mordaza ..... **149,00€**  
Roldana central winch.

### Polea laser HOLT

Polea rodamientos, roldana Ø 20mm, cabo Ø 6 mm.

**P20201** ..... **17,30€**

**Polea Ratchet HOLT**  
Polea winch desembagable 60mm, roldana Ø 60 mm.  
**P20210** ..... **62,00€**

CALIDAD  
PRECIO

## Poleas inox WICHARD



	A	B	C	D	E	F	G	H	I	J	K	K	K	K	L
Modelo	Simple con ojo	Simple anilla	Doble anilla	Simple anilla con arraigo	Doble anilla con arraigo	Triple anilla	Simple anilla con arraigo y mordedor	Simple arraigo mordedor	Doble anilla con arraigo y mordedor	Triple anilla con arraigo y mordedor	Polea para cable	Polea para cable	Polea para cable	Polea para cable	Polea baja giratorio
Diámetro cabo (mm)	6	4-6	4-6	4-6	4-6	4-6	4-6	4-6	4-6	4-6	3	4	5	7	8-10
CT/CR (kg)	200/500	200/500	200/500	200/500	200/500	200/500	200/500	200/500	200/500	200/500	140/350	200/500	320/800	1200/2500	200/300
Ref.	P06008	P06010	P06020	P06011	P06021	P06030	P06017	P06016	P06022	P06032	P17045	P17050	P17053	P17055	P17010
	13,20€	14,20€	19,80€	17,80€	22,50€	26,10€	28,20€	20,00€	32,90€	37,50€	22,80€	26,40€	35,10€	68,80€	18,40€

## Poleas con rodamiento S15 RONSTAN

Poleas ligeras y de alto rendimiento en acero inoxidable y con rodamientos de bolas. Roldana de acetel de Ø 15 mm, para cabos de hasta Ø 5 mm.



**P20230** Simple, grillete giratorio  
**26,20€**  
Peso: 11 g.  
120/400 kg

**P20232** Triple  
**42,40€**  
Peso: 28 g.  
360/850 kg

**P20231** Simple  
**14,20€**  
Peso: 7 g.  
120/550 kg

**P20233** Triple arraigo  
**47,30€**  
Peso: 30 g.  
360/850 kg

## Polea con rodamiento S20 RONSTAN

Poleas de alta resistencia con rodamientos de bolas de acero inoxidable. Roldana de acetel de Ø 20 mm para cabos de hasta Ø 6 mm.



**P20234** Orbit simple  
**14,20€**  
Peso: 9 g. 250/550 kg

**P20235** Simple  
**14,30€**  
Peso: 16 g.  
250/550 kg

**P20237** Triple  
**51,30€**  
Peso: 62 g.  
400/850 kg

**P20236** Simple giratorio  
**24,70€**  
Peso: 20 g. 250/550 kg

**P20238** Triple arraigo + mordedor  
**94,80€**  
Peso: 122 g. 400/850 kg



Datos técnicos (kg) para todas las poleas:  
Carga de trabajo / Carga de rotura

## Poleas con poca fricción Shock RONSTAN

Poleas sin roldana ultraligeras y compactas que pueden utilizarse como barber, cunningham, vang, lazy jack... Fabricadas en aluminio anodizado, estas poleas pueden fijarse con cabo, cincha o hebilla de Dyneema.



**P19923** Rojas x2 ..... **21,40€**  
Ø cabo max : 6 y 4 mm, peso: 2,5 g. 175/350 kg

**P19924** Grises x2 ..... **21,40€**  
Ø cabo max : 6 y 4 mm, peso: 2,5 g. 175/350 kg

**P19925** Azules x2 ..... **21,40€**  
Ø cabo max : 6 y 4 mm, peso: 2,5 g. 175/350 kg

**P19921** Roja XL ..... **15,50€**  
Ø cabo max : 10 y 6 mm, peso: 12 g. 500/1000 kg

**P19922** Azul XL ..... **15,50€**  
Ø cabo max : 10 y 6 mm, peso: 12 g. 500/1000 kg

## Equipamiento trapecio y r pel

ad-nautic.es



### Pasador de cincha

Pasador de cincha hasta 40 mm. En pl stico, se entregan por pares.

A80063 ..... 6,00 

### Platina de cincha

En pl stico, se entregan por 2.

A80062 ..... 5,10 



### Clam-cleat de trapecio

Clam-cleat en aluminio.

A53105 ..... 26,00 

## MAGIC MARINE

### Arn s de trapecio SMART MAGIC MARINE

Este arn s unisex es c modo y ligero. Ajustable en todos los puntos, garantiza la facilidad de movimiento. Tiene un sistema de liberaci n r pido. Recubrimiento de neopreno, nil n reforzado. Peso: 1150g. XXS, XS, S, XL, XXL disponibles bajo pedido.

A14402 S **NEW** ..... 139,90 

A14400 M ..... 139,90 

A14401 L ..... 139,90 



### Pa o de trapecio RWO



A25252  40 mm, negro por pares

15,40 

Para fijaci n a cable   2,5/3 mm.



A25253  40 mm, rojo por pares

15,40 



A25254  40 mm, verde por pares

15,40 



A25255  60 mm, 1 rojo y 1 verde

18,30 

Para cable hasta   12mm

### Pa o de trapecio



A25365

7,40 

### Anillo de trapecio doble en ocho

Longitud total 166 mm.

A25363 ..... 20,60 



### Anilla de trapecio doble HOLT

A25364 ..... 19,20 



### Anilla de trapecio con polea RWO

Anchura de la hebilla: 50mm

Longitud total: 130mm

A25367 ..... 29,60 

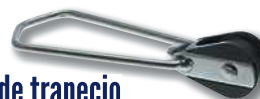

### Cincha poli ster

Cincha plana de poli ster. Excelente resistencia a los UV y alta resistencia de ruptura. Color crudo, se vende por metros.

C32060 25 mm ..... 1,10 

R/R = 900 daN

C32062 35 mm ..... 1,90 

R/R = 2500 daN

C32064 51 mm ..... 2,50 

R/R = 4000 daN



## Veletas vela ligera



### Veleta HOLT

N08005 110 x 120 mm, de tela ..... 22,00 

## Veletas Solitaire



N08020 MK1

17,10 

Para Optimist

### Soporte pl stico veleta HOLT

N08004 ..... 11,50 



N08021 MK2 ..... 28,10 

Largo de la veleta : 16,5 mm. Distancia entre eje veleta y m stil 25,5 mm. Peso 27,4 gr. Veleta simple para vela ligera . Entregado con soporte de fijaci n r pida para m stiles redondos entre 48 y 55 cm de di metro.

# ESCOTILLAS

## Escotillas abatibles LEWMAR



Sustitución fácil del acrílico gracias a la junta única Lewmar

POSIBLES GASTOS DE TRANSPORTE

### Escotilla "Low Profile" LEWMAR

Con perfil extra plano: grosor 25 mm. Ideal para barcos a motor. Marco en aluminio anodizado. Sistema de junta que permite una estanqueidad perfecta (junta y acrílico en el marco). Palancas de fricción para mantener la escotilla abierta en todos los ángulos hasta 95°. Asas exteriores que pueden cerrarse desde el interior. Grosor acrílico 8 mm. (10mm para los tamaños 60 y 65) Tapa exterior 15mm. Suministrado sin revestimiento interior.

	Ref.	Tamaño	Dimensiones totales (mm)	Dim. recorte (mm)	
	P22240	0	281 x 281	211 x 211	> 535,00€
	P22241	3	246 x 301	176 x 231	> 535,00€
	P22242	10	330 x 330	260 x 260	> 535,00€
	P22243	20	272 x 417	202 x 347	> 567,00€
	P22244	30	397 x 527	327 x 457	> 819,90€
	P22245	40	491 x 491	421 x 421	> 918,90€
	P22246	41	246 x 491	176 x 421	> 734,90€
	P22247	44	512 x 512	442 x 442	> 920,00€
	P22248	50	447 x 577	377 x 507	> 989,00€
	P22249	54	462 x 577	392 x 507	> 1058,00€
	P22250	60	577 x 577	507 x 507	> 1060,00€
	P22251	65	560 x 560/675	405 x 403/524	> 1130,00€
	P22252	Redondo 18	Ø 490	Ø 420	> 1110,00€
	P22253	Redondo 22	Ø 588	Ø 518	> 1199,00€



Sustitución fácil del acrílico

POSIBLES GASTOS DE TRANSPORTE

### Escotilla "Medium Profile" LEWMAR

El diseño moderno y suave de las escotillas "Low Profil" pero con marco en aluminio anodizado, con sección más profunda y acrílico más grueso de 12mm asegura una mejor rigidez y resistencia. Ideal para escotilla de proa en los barcos de navegación de altura. Equipado de una única junta Lewmar de perfecta estanqueidad y fácil de cambiar. Tapa exterior 15mm. Suministrado sin revestimiento interior.

	Ref.	Tamaño	Dimensiones totales (mm)	Dim. recorte (mm)	
	P22254	30	398 x 528	327 x 457	> 949,00€
	P22255	40	492 x 492	421 x 421	> 989,00€
	P22256	44	513 x 513	442 x 442	> 1060,00€
	P22257	50	448 x 578	377 x 507	> 1119,00€
	P22258	54	463 x 578	392 x 507	> 1128,00€
	P22259	60	578 x 578	507 x 507	> 1200,00€
	P22260	70	698 x 698	627 x 627	> 1666,00€
	P22261	77	770 x 770	699 x 699	> 3373,00€

### Kit de revestimiento escotillas LEWMAR



Kit de revestimiento blanco para escotillas Lewmar "Low Profile", "Medium Profile", "Ocean". Suministrado con mosquitera.

P22270 Talla 00.....	> 191,00€	P22280 Talla 44.....	> 245,00€
P22271 Talla 03.....	> 191,00€	P22281 Talla 50.....	> 265,00€
P22272 Talla 10.....	> 191,00€	P22282 Talla 54.....	> 276,00€
P22273 Talla 20 - Low/Medium Profile.....	> 191,00€	P22283 Talla 60.....	> 256,00€
P22275 Talla 20 - Ocean.....	> 293,00€	P22284 Talla 65.....	> 346,90€
P22278 Talla 30.....	> 215,00€	P22285 Talla 70.....	> 306,70€
P22279 Talla 40.....	> 245,00€	P22276 Talla 18 - redondo.....	> 189,00€
P22274 Talla 41.....	> 234,90€	P22277 Talla 22 - redondo.....	> 314,00€





### Kit cerradura para escotilla LEWMAR

Puede instalarse en todas las escotillas Lewmar haciendo un agujero en el acrílico y remachando la cuña en el bastidor. Cerradura y llave tratadas anti-corrosión.

P22265 ..... > 320,90€

### Piezas para escotillas LEWMAR

P22296 Tapa bisagras escotilla "Low" y "medium" ..... 46,00€  
Por 10

P22305 Muesca para asa ..... 26,40€  
Para paneles "Ocean"

P22295 Insertos ..... 115,50€  
Inserto permitiendo fijar las dos partes abatibles de las escotillas "Low" y "Medium"

P22297 Kit bisagra alu de fricción ..... 142,00€  
Equipa las escotillas "Low" y "Medium". Sin compás de apertura



P22304 Kit bisagra sin fricción ..... 135,00€  
Equipa las escotillas "Low" y "Medium". Sin compás de apertura



P22309 Kit manilla grande ..... 158,00€  
Para paneles Low - Medium - Ocean  
Para tubo bimini (abierto) ø 22 a 38 mm



P22308 Kit manilla pequeña ..... 82,50€  
T00, T10, T20, para paneles Ocean - Low - Medium  
P22298 Kit manilla pequeña ..... 82,00€  
T00, T10, T20, para paneles Ocean - Low - Medium



### Piezas para escotillas LEWMAR

P22310 T10 ..... 143,50€  
Para paneles Low

P22311 T30 ..... 154,00€  
Para paneles Low

P22312 T44 ..... 157,50€  
Para paneles Low

P22313 T60 ..... 224,00€  
Para paneles Low

P22315 T30 ..... 167,00€  
Para paneles Medium

P22316 T44 ..... 170,00€  
Para paneles Medium

P22317 T60 ..... 206,00€  
Para paneles Medium



### Escotillas abatibles GEBO



### Escotilla GEBO

Acrílico 10mm. Pestillo de fricción 180°. Posibilidad de cerrar la escotilla dejando una ventilación. Las medidas exteriores no tienen en cuenta las bisagras. Las bisagras sobrepasan de 25mm.

Ref.	Dimensiones totales (mm)	Dim. recorte (mm)	
P22320	261 x 261	200 x 200	> 327,00€
P22332	386 x 246	325 x 185	> 428,00€
P22345	511 x 451	450 x 320	> 595,40€
P22350	561 x 431	500 x 370	> 612,00€
P22352	561 x 561	500 x 500	> 629,00€
P22353	681 x 681	620 x 620	> 987,00€

### Piezas de recambio para escotillas GEBO

P22357 Junta ..... 15,40€  
Precio por metro. Se vende en múltiplos de 5 metros.

P22354 Chapa tornillo ..... 6,70€  
15 x 50 mm

P22362 Bisagra izquierda ..... 65,70€  
P22364 Bisagra derecha ..... 65,70€

P22366 Terminal bisagra ..... 6,00€  
El par

P22358 Asa/cierre derecha ..... 32,80€  
P22359 Asa/cierre izquierda ..... 32,80€

### Estores + mosquiteras para escotillas LEWMAR

Fácil de instalar, resistente a los UV, revestimiento impermeable. Mosquitera integrada, asegurando protección y ventilación. Compatible con todas las escotillas estándares Lewmar.

Ref.	Tamaño	Dimensiones totales (mm)	
P22810	T10	344 x 398	> 230,00€
P22820	T20	431 x 340	> 230,00€
P22830	T30	541 x 465	> 266,70€
P22840	T40	505 x 559	> 292,60€
P22844	T44	526 x 580	> 325,60€
P22850	T50	591 x 515	> 333,90€
P22854	T54	591 x 530	> 333,90€
P22860	T60	591 x 645	> 374,00€
P22870	T70	711 x 765	> 400,00€

# ESCOTILLAS

## Escotillas abatibles GOIOT



Junta doble contacto

POSIBLES GASTOS DE TRANSPORTE



### Escotilla "Opal satinado" GOIOT

Abatible de aluminio monocuerpo de fuerte sección que garantiza una gran rigidez. Excelente estanqueidad gracias a una junta de doble contacto. El primer labio detiene el agua mientras que un segundo punto de contacto garantiza la estanqueidad final. Acabado satinado. En opción: tapa de marco de revestimiento, cortina, mosquitero.

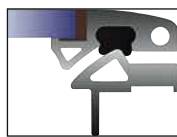

	Ref.	Tamaño	Dimensiones exteriores (mm)	Dim. recorte (mm)	
A	P21920	T10	314x314	260x260	> 235,00€
B	P21921	T20	401x256	347x202	> 293,00€
C	P21923	T30	511x381	457x327	> 343,00€
D	P21924	T40	475x475	421x421	> 366,00€
D	P21925	T44	496x496	442x442	> 393,00€
C	P21929	T54	561x446	507x392	> 394,00€
D	P21932	T60	561x561	507x507	> 602,00€
D	P21934	T70	681x681	627x627	> 651,00€



POSIBLES GASTOS DE TRANSPORTE

### Escotilla "Intégration" GOIOT

La parte abatible está hecha de una sola pieza para garantizar la rigidez. La parte fija es de aluminio. Un cierre de pestillo equipa las empuñaduras interiores. Permite una posición entreabierta para la ventilación. La parte que abre se mantiene en cualquier posición gracias a las bisagras de fricción ajustable y a un potente muelle de compensación. Perfil extra plano (menos de 20 mm.) ergonomía, robustez. La sustitución del panel de altuglass se efectúa muy rápidamente por un simple desmontaje de los tornillos de fijación de la bisagra. Opción: junta de revestimiento interior y mosquitera. Los 2 modelos pequeños se fijan sobre altuglass con pegamiento.

	Ref.	Tipo	Dimensiones totales (mm)	Dim. recorte (mm)	
A	P22039	Oval	223 x 138	200 x 100	> 203,00€
B	P22038	Oval	283 x 168	260 x 130	> 341,00€
C	P22041	Redondo	Ø 318	Ø 278	> 333,00€



POSIBLES GASTOS DE TRANSPORTE

### Escotilla "Opal Flush" GOIOT

Precursor de la escotilla de cubierta Flush, GOIOT ofrece una gama con dimensiones estándar de T10 a T70. El modelo Flush muestra su similitud con la gama Opal al combinar un marco de perfil de aluminio grueso, compases de apertura telescópicos y asas ergonómicas que se pueden bloquear desde el interior. La apertura sin marco está hecha con un cristal de PMMA grueso y rígido (15 mm), y está montada con bisagras y mangos de acero inoxidable totalmente enrasados que permiten la apertura desde el exterior (con una manivela de winch o una llave).

	Ref.	Tamaño	Dimensiones totales (mm)	Dim. recorte (mm)	
A	P23000	T10	330x330	260x260	> 547,00€
B	P23001	T20	417x272	347x202	> 672,00€
C	P23002	T30	527x397	467x327	> 733,00€
D	P23003	T44	512x512	442x442	> 793,00€
C	P23004	T54	577x462	507x382	> 808,00€
D	P23005	T60	577x577	507x507	> 879,00€
D	P23006	T70	697x697	627x627	> 1095,00€

## Portillos GOIOT



POSIBLES GASTOS DE TRANSPORTE

### Portillo "Opal" GOIOT

Perfecta estanqueidad gracias al marco monobloque y punto doble contacto. Desagüe 46°, óptima visibilidad gracias a la ubicación del cierre. Se puede cerrar y abrir con una sola mano. Cristal de 10mm de espesor. Otros tamaños disponibles bajo pedido.

Ref.	Modelo	Dimensiones totales (mm)	Dim. recorte (mm)	Espesor a sujetar (mm)	
P22151	Abatible	397 x 197	375 x 175 mm	5 a 33	> 415,00€
P22152	Abatible	369 x 273	347 x 251	5 a 33	> 479,00€

POSIBLES GASTOS DE TRANSPORTE



Atención: especifique el grosor de sujeción al realizar el pedido.

### Portillo "Evolution" GOIOT

Estas escotillas son muy sencillas de instalar, no se ven los agujeros en el contramarco, bisagras de fricción regulables. Adecuados para cascos de 8 hasta 28mm de espesor. Otros tamaños disponibles bajo pedido.

	Ref.	Dimensiones totales (mm)	Dim. recorte (mm)	
A	P22120	330 x 180	310 x 160	> 370,00€
B	P22121	400 x 200	380 x 180	> 411,00€

## Accesorios para colocación de escotillas y portillos



### Asas para paneles y portillos GOIOT

Ref.	Tipo	Modelo	Acondicionamiento	Precio
A	P22194	Tirador	Asa	El par 18,40€
B	P22191	Tirador	Asa	El par 41,80€
C	P22181	Tirador	Paneles Intégration	El par 19,50€
D	P22182	Tirador interior grande	Paneles Cristal	El par 95,00€
E	P22186	Tirador interior modelo grande	Paneles Evolution	El par 72,00€
F	P22066	Tirador interior modelo pequeño	Paneles Cristal / Evolution	El par 50,90€
G	P22184	Tirador exterior	Paneles Cristal / Evolution	El par 69,00€
H	P22061	Tirador exterior	Paneles Tradition	El par 59,90€
I	P22060	Tirador izquierdo y derecho	Paneles Tradition	Kit completo 71,90€



### Piezas de repuesto para paneles y portillos GOIOT

Ref.	Tipo	Modelo	Acondicionamiento	Precio
A	P22088	Eje portillo panel 8 mm	Eje portillo escotilla 8 mm	El par 16,50€
B	P22089	Eje panel, 10 mm	Paneles Tradition	El par 34,70€
C	P22086	Botón de bloqueo pistón	Paneles tradition	El par 65,40€
D	P22192	Bisagra	Bisagra	El par 51,20€
E	P22197	Kit de bisagra	Paneles Opal	El kit 29,80€
F	P22085	Tuerca de tracción	Tuerca tornillo tira borda	El par 23,90€
G	P22071	Kit de fricción	Kit fricción	El par 56,00€
H	P22183	Kit de fricción GM	Paneles Cristal / Evolution	El par 57,20€
I	P22072	Kit de fricción	Kit fricción	El par 41,00€
J	P22070	Barandilla aluminio	Rampa alu	El par 77,00€
K	P22069	Rampa de plástico	Paneles Tradition	El par 29,90€
L	P22193	Rampa	Paneles tradition	El par 11,10€
M	P22190	Rampa de plástico	Rampa plástico	El par 44,80€
N	P22068	Arandela de fricción	Paneles Cristal	La unidad 31,70€
O	P22067	Arandela fricción	Paneles tradition	El par 21,20€
P	P22064	Cerradura	Paneles Cristal / Evolution / Opal	La unidad 224,00€
Q	P22188	Tornillo de canto	Tornillo tira del borde	El par 89,90€
R	P22087	Tornillo tracción del borde	Paneles Tradition	El par 75,80€

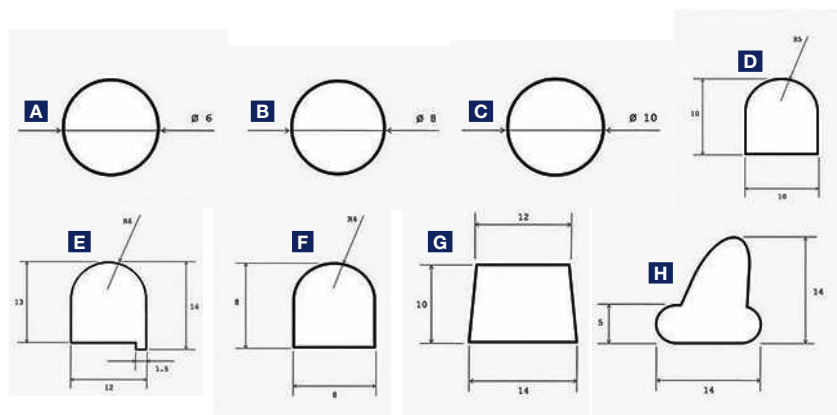

### ↻ Juntas para escotillas "Cristal" GOIOT

Precio al metro. Vendido por múltiple de 5 metros.

Ref.	Tipo	Modelo	Precio
A	P22079	Forma varilla, 6 mm	Paneles Integration 4,90€
B	P22080	Forma varilla, 8 mm	Paneles Integration / Portillos Tradition 4,90€
C	P22195	Forma cilíndrica, 10 mm	Paneles Tradition 6,10€
D	P22082	Forma túnel, 10 mm	Paneles Cristal 10.11 9,60€
E	P22083	Forma túnel, 12 mm	Paneles Cristal 12.13 10,60€
F	P22081	Forma túnel	Paneles Evolution 9,10€
G	P22084	Forma poliedro, 14/10 mm	Paneles Tradition 14.10 10,90€
H	P22075	Forma onda	Paneles Opal 15,90€

## Accesorios para colocación de escotillas y portillos

ad-nautic.es

### Junta espuma aislante adhesiva doble cara



Junta aislante adhesiva, espuma fuerte densidad 70g/cm<sup>3</sup>, utilización -10°C a +60°C. Protege de ruidos, vibraciones, golpes, abrasión... Ideal para tambuchos, tapas motores, tapas de registros, suelos, escotillas y portillos, etc...

P22706 I : 19 mm, ep. 2 mm x 3 mm ..... 11,40€

### Junta espuma aislante adhesiva simple cara



Junta aislante adhesiva, espuma fuerte densidad 70g/cm<sup>3</sup>, utilización -10°C a +60°C. Protege de ruidos, vibraciones, golpes, abrasión... Ideal para tambuchos, tapas motores, tapas de registros, suelos, escotillas y portillos, etc...

P22808 I : 10 mm, ep. 5 mm x 5 mm ..... 6,30€

P22700 I : 19 mm, ep. 3 mm x 3 mm ..... 8,60€

P22809 I : 20 mm, ep. 5 mm x 5 mm ..... 11,30€

P22702 I : 25 mm, ep. 6 mm x 3 mm ..... 12,50€

P22804 I : 30 mm, ep. 5 mm x 5 mm ..... 23,20€

## Amortiguadores para escotillas



PREMIUM



Apertura fácil para todas las grandes escotillas

### Amortiguador a gas de acero inoxidable

Pistón de gas telescópico de acero inoxidable. Varilla ø 8mm y tubo ø 18mm, enganche a ojo. Vendidos por unidad, soporte de fijación en opción a elegir según configuración.

P21008 F : 100 N <b>24€</b> 250/170 mm	P21009 F : 180 N <b>24€60</b> 250/180 mm	P21002 F : 380 N <b>37€70</b> 550/300 mm
P21004 F : 100 N <b>36€10</b> 380/230 mm	P21001 F : 300 N <b>30€30</b> 355/225 mm	P21003 F : 600 N <b>46€80</b> 600/350 mm

### Amortiguador a gas de acero inoxidable



P21020 Estándar  
6,90€



Apertura fácil para todas las grandes escotillas



P21021 Vertical  
7,10€



P21022 Plano  
7,10€

ACASTILLAJE

# ESCOTILLAS

## Portillos LEWMAR

### Portillo inox elíptico LEWMAR

Marco exterior en inox pulido sin junta. Tapa cromada. Asas y bisagras en el borde para más visibilidad. Asas acción rápida. Revestimiento interior en ABS para ser talladas a la buena medida. Bisagras a fricción, permiten que la ventana permanezca en el ángulo deseado. El grosor del casco máximo 30 mm y mínimo 9mm. Dimensiones: 196mm x 452mm. Grosor 10mm. Suministrado completo con mosquitero y tornillería 5x20 para un grosor de casco de 12 a 17mm. (para grosor de 30 o 9mm cambiar la tornillería).

P22211 Abatible..... > 560,00€  
P22210 Fijo..... > 470,00€



Vista interior



Vista exterior

### Portillo con apertura estándar LEWMAR

Marco exterior en aluminio. Interior blanco. Buena visibilidad. Interior en ABS se puede recortar a medida. Bisagras a fricción, permiten que el portillo permanezca en el ángulo deseado. El grosor del casco puede variar entre 7mm y 38mm. Suministrado con mosquitera y tornillería 5 x 20 para un grosor de casco de 12 a 17mm.

	Ref.	Tamaño	Color	Dimensiones totales (mm)	Dim. recorte (mm)	
	P22218	0	Gris	176 x 323	156 x 303	> 379,90€
	P22219	1	Gris	191 x 367	171 x 347	> 409,00€
	P22220	2	Gris	176 x 425	156 x 405	> 493,00€
	P22221	3	Gris	191 x 449	171 x 429	> 620,00€
	P22222	4	Gris	191 x 646	171 x 627	> 735,00€



### Estores para portillos LEWMAR

Fácil de instalar. Resistente a los UV y revestimiento impermeable. Compatible con todas los portillos estándares Lewmar.

Referencia artículo	Tamaño	Dimensiones exteriores	
P22880	T0	409 x 422	> 88,70€
P22881	T3	449 x 422	> 96,30€
P22882	T2, T3, T5	529 x 462	> 100,70€
P22883	T4	729 x 462	> 133,40€

## Portillos GEB0

### Portillo abatible GEB0

En aluminio anodizado. Perfil del marco y del abatible en aluminio cimbrado. Altuglas 8mm color gris claro. Cada portillo se entrega con una plantilla de papel para facilitar el recorte. Instalación sobre mamparos de 4 a 23mm. No necesita agujeros. Las bisagras de fricción permiten que el portillo se quede abierto sea cual sea su ángulo. Evacuación perfecta del agua. Mosquiteras opcionales. Relación calidad/precio excelente. Fácil de instalar.

Ref.	Dimensiones totales (mm)	Dim. recorte (mm)	
P22526	292 x 165	268 x 141	> 477,00€
P22537	399 x 199	375 x 175	> 518,00€
P22539	399 x 239	375 x 215	> 530,00€
P22547	499 x 279	475 x 255	> 643,00€



Exterior



Interior modelo abatible

POSIBLES GASTOS DE TRANSPORTE

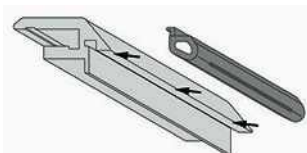

### Juntas para portillo nuevo estándar LEWMAR

Esta gama, presente en el mercado desde 1997, es reconocible por sus cierres de clip.

P22299 T0..... 136,90€  
P22300 T3..... 138,00€  
P22288 T2..... 148,50€  
P22289 T3..... 148,50€  
P22301 T4..... 150,00€



### Kit Manilla para portillos LEWMAR

Para portillo antiguo estándar, sistema con manilla giratorio 1/4 de vuelta.

P22293 Derecha..... 65,50€  
P22294 Izquierda..... 65,50€

### Piezas de recambio para portillos GEB0



P22550 Junta..... 17,80€



P22548 Cierre de rosca..... 12,30€



P22549 Cierre de rosca + tuerca..... 20,90€

## Cortinas y estores



**MINI PRECIO**

**Estor "Sunset"**  
Marco de inox barnizado con epoxi, muelle inox. Vendido con gancho de bloqueo

Ref.	Tamaño del lienzo (A x L)	Precio
P22610	360 x 400	36,80€
P22611	450 x 500	38,60€
P22612	500 x 600	40,90€
P22613	550 x 650	45,50€
P22614	680 x 780	49,70€
P22615	910 x 340	52,30€



**Estor "Portshade" DOMETIC BLINDS**

Estores para todo tipo de portillos, incluso pequeños gracias a su caja ultra fina.

Ref.	Color	Dim a x L (mm)	Precio
P22669	Blanco	340 x 280	> 99,00€
P22670	Blanco	380 x 280	> 103,90€
P22671	Blanco	460 x 320	> 115,00€
P22675	Blanco	660 x 320	> 139,00€

## Estor "Cabinshade" DOMETIC BLINDS

Estor para escotillas de cubierta y ventanales.

Se adaptan a un tapizado interior irregular o abombado.



Ref.	Color	Dim a x L (mm)	Precio
P22800	Blanco	360 x 400	> 130,00€
P22801	Blanco	470 x 510	> 136,00€
P22802	Blanco	550 x 600	> 149,00€
P22805	Aluminio	360 x 400	> 129,00€
P22806	Aluminio	470 x 510	> 136,00€
P22807	Aluminio	550 x 600	> 153,00€



Producto a medida disponible en 2 ó 3 semanas. Ponte en contacto con tu tienda más cercana.

## "Surface skyscreen" DOMETIC BLINDS

Elegante y práctica carcasa de perfil delgado que ofrece una combinación de persiana enrollable y mosquitera. Sistema de fijación de 4 esquinas diseñado para una fácil instalación en prácticamente todas las marcas de escotillas de cubierta en embarcaciones de cubierta delgada. Radios de caño intercambiables (30-42-55 mm.). Barras de nylon antiinsectos. Asa de perfil bajo fácil de usar y fiable y sistema de banda magnética. Disponible en blanco y beige.

Precio según las medidas

## Cortinas mosquitera

¡Mantén los mosquitos y otros insectos fuera de tus cabinas! Mosquitera universal en red poliéster con trenzado fino, suministrado con su funda de almacenamiento. Instalación rápida y sencilla, se adapta a la mayoría de las escotillas de cubierta y portillos del mercado (fijación de ventosa y cordón ajustable) y a la mayoría de las entradas.



P22450 350 x 350 mm ..... 40,60€

Para escotilla hasta 350 x 350 mm

P22452 600 x 600 mm ..... 41,70€

Para escotilla hasta 520 x 520 mm



P22456 230 x 490 mm ..... 41,00€

Para portillo hasta 430 x 180 mm

P22458 300 x 700 mm ..... 42,00€

Para portillo hasta 650 x 200 mm



Reduce la condensación dentro del barco



## Cortinas mosquiteras + ocultantes

Cortinas híbridas mosquiteras y ocultantes. 3 capas de diferentes materias permiten reflejar la luz hacia el exterior, dejar pasar el aire y capturar a los mosquitos. Montaje fácil gracias a las ventosas que hay que fijar sobre los paneles de las escotillas y portillos. Bolsa de almacenamiento incluida.

P22442 600 x 600 mm ..... 49,20€

Para escotillas de cubierta hasta 520 x 520 mm.

P22444 800 x 800 mm ..... 55,50€

Para escotillas de cubierta hasta 720 x 720 mm

# AIREACIÓN



Para cortar el cristal del panel para adaptarlo a un aireador, utiliza la plantilla suministrada y una sierra de calar con una hoja de dientes gruesos.

**PREMIUM**



## Fantasma multidireccional

Recibe el viento por los 4 lados, su eficacia no depende de la orientación del barco respecto al viento. Ideal para una utilización en puerto. Fijación con una driza y 4 anillas fijadas a la altura de la escotilla.

G95233

**78€**  
00



## Fantasma "Fantôme"

Captura la más mínima brisa para ventilar eficazmente el interior del barco. Confeccionado en tejido poliéster. Se suspende de una driza. Color blanco y gris.

G95232 ..... **52,80€**

## Aireador bajo

De PVC flexible blanco, interior azul. Orientable, muy eficaz. Instalado sobre una caja dorada. Entregado completo con base de plástico y tapón PVC.

P72012 ø 75 mm ..... **45,80€**  
P72013 ø 90 mm ..... **68,70€**

## ➕ Aireador de recambio

P72014 ø 75 mm ..... **38,00€**  
P72015 ø 90 mm ..... **56,20€**

## Aireador Sirocco VETUS

Protección borde inox. Impide la entrada de agua en el compartimento del motor. También sirve como ventilación de un pañol o de entrada a la cabina. Fijación vertical. Posibilidad de fijar un tubo de ø 76mm. Medidas: 125 x 140 x 55mm.

P71050 ..... **61,00€**



## ➕ Kit de ventilación LEWMAR

Puede instalarse sobre todas las escotillas Lewmar o directamente sobre la cubierta (máx 100mm de grosor), sin necesidad de junta estanca. Diseñado para el estilo de las escotillas low" y "Medium Profile".

P71022 Pack todas escotillas..... **103,00€**



Acero inoxidable

## Aireador VETUS

Ventiladores setas acero inoxidable pulido (AISI 316). Apertura y cierre del interior como del exterior con la ayuda de la moleta integrada. Mosquitera y brida de acabado en materia sintética integrada.

P71015 117 mm..... **82,00€**

Recorte ø 85 mm. En inox

P71016 152 mm..... **113,00€**

Recorte ø 122mm. En inox

## Aireador GOIOT



Aluminio

P71020 Estándar..... **83,00€**

Deflectores estancos para evitar la penetración de agua. Puede montarse en una escotilla de cubierta. Se suministra con tapón de cierre. Dimensiones: ø 160 mm, H: 53 mm, recorte: ø 75 mm. Fabricado en aluminio.

P71025 Cierre rápido..... **139,00€**

Solapa de cierre imperdible. La junta de goma garantiza la estanqueidad. A: 45 mm, corte ø 75 mm. De aluminio.

## Aireador solar día/noche MARINCO

Durante el día, el aireador funciona con energía solar y, por la noche, con energía almacenada, con lo que funciona las 24 horas. Funciona en modo alimentación o extracción gracias a la provisión de 2 hélices que pueden cambiarse fácilmente sin herramientas. Interruptor accesible desde el interior de la cabina. Fabricado en ABS blanco.

P71012 ø 229 mm ..... **274,00€**

Recorte ø 95 mm. Caudal máximo: 23m<sup>3</sup>/h.

P71013 ø 254 mm ..... **289,00€**

Recorte ø 121 mm. Caudal máximo: 28m<sup>3</sup>/h.

## Aireador solar MARINCO

Aireador solar y compacto. Ventilación activa durante el día mediante energía solar y ventilación pasiva por la noche. Caudal máximo 19m<sup>3</sup>/h. Dimensiones: ø177 mm, recorte ø95mm.

P71011 ..... **149,00€**

## Aireador

De ABS rígido tratamiento anti-UV.

P72020 ø 77 mm..... **>172,00€**

260 x 160 x 150 mm

P72030 ø 90 mm..... **>224,00€**

335 x 196 x 190 mm

## Rejilla inox rectangular



P70101 65 x 125 mm ..... **10,90€**

P70102 115 x 130 mm ..... **14,90€**

P70100 118 x 232 mm ..... **16,90€**

## Aireador ufo VETUS



Inox

Aireador inox extra plano de ventilación permanente. Estanco a la lluvia y a las salpicaduras gracias a la canalización incorporada. Entregado con contramarco y mosquitera. Dim.: ø 200mm. Recorte: 72mm. Altura: 30mm.

P71001 tapa de acero inoxidable..... **83,00€**

P71002 con centro transparente ..... **95,00€**

Modelo con centro de plástico translúcido para dejar pasar la luz.



## Aireador solar

Aireador eléctrico alimentado con energía solar. Rendimiento máx 19 m<sup>3</sup>/h. Acero inox. Motor antideflagrante. Grosor ext. 50mm, int. 40mm. ø empotrado: 119mm.

P71010 ..... **109,90€**

## Rejilla plástico para toma de aire

Rejilla sola para atornillar por fuera. 85 x 85 mm.

P70110 Negro..... **9,90€**

P70111 Blanco..... **9,90€**

## Rejilla plástico rectangular

200 x 100 mm

P70105 Negro..... **12,50€**

P70104 Blanco..... **13,30€**

## Rejilla plástico redonda a empotrar

Rejilla negra, ø 76mm.

A empotrar para manguera.

P70107 ..... **8,20€**

# MANTENIMIENTO



- 318** Productos de mantenimiento & de limpieza
- 325** Imprimaciones & anticorrosivo
- 326** Antifouling
- 330** Diluyentes y limpiadores
- 331** Adhesivos y espumas
- 333** Pegamentos

- 334** Composite y tratamiento ósmosis
- 337** Lacas & pinturas & protección
- 340** Revestimiento de cubierta
- 341** Telas & revestimiento interior
- 341** Herramientas, bricolaje & droguería



*Os deseamos buena pira  
y que la nueva andadura  
sea un éxito.*

*Esperanza* *Zorioneta & Toldos*

*Authentique et Dynamique,  
AD, What else !  
Bon Anniversaire  
L'équipe Matt Chem*

# PRODUCTOS DE MANTENIMIENTO & DE LIMPIEZA

## Limpiadores de cascos & cubiertas

### Limpiador con cera Gelcoat "KLINPERL"

Disuelve las manchas de combustible, grasa y fango. Deja una fina capa protectora de cera auto secante que protege contra la sal. Sin silicona. Elaborado a base de productos biodegradables.

B19552 1 litro..... **34,40€**



### Detergente emulsionante "M4605"



Limpiador concentrado de cascos y cubiertas con alto contenido en materias activas. Función desengrasante e hidrosolubilizante de los depósitos grasos y función dispersante gracias a un fuerte poder humectante. Elaborado a base de productos biodegradables.

B19508 1 litro..... **20,40€**

B19522 5 litros..... **79,90€**



### Renovador para el Gelcoat "CLEANBAT GEL"

Elimina rápidamente las manchas amarillas y marcas de óxido sobre el gelcoat sin emisiones de vapor. Devuelve al gelcoat su blancura original sin acción mecánica. Biodegradable.

B19527 500 ml..... **21,00€**

B19528 1 litro..... **32,70€**



### Champú blanqueador "WHITE BOAT"



Para limpiar y desengrasar el gelcoat. Permite eliminar las manchas de óxido, la película estática de la contaminación y las manchas gracias a su alta concentración de ácido fosfórico. Se puede utilizar para el mantenimiento regular (no utilizar sobre un gelcoat coloreado). Elaborado a partir de constituyentes seleccionados por su capacidad de biodegradabilidad

B19529 1 litro..... **25,20€**

311M



### Limpiador cubierta antideslizante "DECK CLEANER"

Elimina la suciedad incrustada y las manchas, deja una película de protección que rechaza la suciedad.

B19714 1 litro..... **23,30€**



### Limpiador "MULTINET"

A base de detergente para superficies grasas. Biodegradable. Se aplica en poliéster, pinturas, aleaciones ligeras, skai. Se utiliza puro o diluido dependiendo de la suciedad.

B19540 500 ml..... **12,00€**

B19541 1 L..... **14,90€**

B19545 5 litros... **NEW 64,70€**



### Limpiador sin agua "NO WATER 2"

**NEW**

NO AGUA 2 es un producto de limpieza sin agua a base de una combinación de humectantes y desengrasantes de origen vegetal, cera y aditivos protectores filmógenos y abrillantadores. Sin silicona, NO WATER 2 es un producto MULTIFUNCIÓN: desengrasa, desempolva, tiene efecto protector y devuelve el brillo.



B27433 Pulverizador 500 ml **17,90€**

B27431 Botella de 1 litro **23,90€**

B27430 Pack Espray de 500 ml + botella de 1 litro **29,90€**

B27432 5 litros **59,90€**



### Desoxidante gelcoat "ANTI RUST"

Elimina el óxido en el gelcoat y en las superficies pintadas sin frotar. Pasiva las superficies por fosfatación y favorece el agarre de la pintura. Evita los riesgos de oxidación bajo la capa de pintura.

B19562 Espray 500 ml

**19€<sub>40</sub>**

**PREMIUM**

### Renovador casco - 02



Quita el amarillo sin esfuerzo a través de su fórmula profesional. Restaura y reaviva el gelcoat muy rápidamente. Elimina todas las rayas de moho. Quita la cal.

B19720 Espray 750 ml

**21€<sub>40</sub>**

B19721 1 litro

**23€90**

B19722 5 litros

**74€70**



**CALIDAD PRECIO**

### Champú "KOKO ONE"

Champú para cubierta y casco a base de aceite de coco. Ideal para el mantenimiento regular. Para agua dulce o salada. Alto contenido en materias activas. Quita rápidamente las manchas de grasa y de humo. Da brillo al gelcoat. No contiene fosfatos ni silicona. Producto elaborado a base de productos biodegradables.

B19633 1 litro **18€<sub>30</sub>**



**CALIDAD PRECIO**

### Limpieza profesional universal - 09

Muy concentrado, específico para solubilizar los depósitos de humo, grasas, suciedad en todos los soportes, gelcoat, cubierta, cuero, skai, velas... Seleccionado por los profesionales por su versatilidad.

B19728 1 litro

**15€<sub>90</sub>**

B19729 5 litros

**53€40**

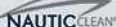

### Champú "ENZY WASH" MATT CHEM

Champú concentrado casco y cubierta concebido para los lavados habituales. Fórmula sobre activada a las enzimas para una acción rápida y eficaz, con un alto poder desengrasante. PH casi neutro (7.5), sin riesgo para los soportes sensibles. Diluible agua dulce y de mar, solución biológica, limpieza respetuosa con el medio ambiente.

B19645 1 litro

**20€<sub>60</sub>**

B19647 5 litros

**63€30**



Respetuoso con el medio ambiente.



**PREMIUM**

### Champú nano-cire - 06

Diseñado para lavado frecuente. Este champú protege revive la pintura, gelcoat, y todas las superficies. Su efecto hidrofóbico nano retira permanentemente un máximo de agua por el efecto "lotus" cuando se enjuaga.

B19725 1 litro

**17€<sub>90</sub>**

B19726 5 litros

**59€80**





**ADINFO** Especial Yachts



**Limpiador marcas negras "BLACK STREAK REMOVER"**

**Limpiador marcas negras "BLACK STREAK REMOVER"**

Quita instantáneamente las marcas negras debidas al agua que fluye a lo largo del casco.

B19715 650 ml..... **25,70€**



**Limpiador adhesivo "A110"**

Preparación antes del encolado, para la limpieza de los adhesivos. Permite eliminar los aceites, las ceras y las grasas incrustadas sobre el gelcoat, las superficies pintadas, el hypalon, el neopreno, el PVC y los plásticos..

B19654 500 ml..... **27,50€**



**Desengrasante Aerosol**

**Desengrasante Aerosol**

A base de esencia de cítricos. Permite quitar las suciedades y la grasa, el alquitrán y los residuos adhesivos.

B19666 200 ml..... **28,10€**

**Limpiadores para neumáticas & defensas**



**NAUTIC CLEAN®**

**Limpiador de defensas - 03**

Desarrollado para quitar marcas negras, contaminación marina, residuo de aceite... Libre de solventes.

B19723 Espray 750 ml..... **21,60€**

**ADINFO** Especial Yachts



**Limpiador-protector neumática "BOAT & FENDER"**

**Limpiador-protector neumática "BOAT & FENDER"**

Quita la suciedad, rasguños, oxidación, manchas sobre todas las superficies de goma y en vinilo.

B19716 473 ml..... **27,30€**

**Desengrasante neumática "KLINE TENDER"**

Desengrasante rápido para neumáticas y auxiliares sin enjuague. Base vegetal, quita el velo apagado y elimina las manchas (residuos de gomas, grasa, marcas negras, depósito aceites). Compatible PVC, Hypalon y caucho. Devuelve el brillo y deja una película hidrofóba.

B19539 1 litro..... **38,00€**



**Renovador casco "PLASNET"**

Desincrustante a base de ácido, quita las manchas de óxido en el poliéster. No aplicar sobre lacas y pinturas. Biodegradable, test OCDE 301D.

B19520 500 ml..... **12,40€**

B19521 1 litro..... **18,90€**

B19525 5 litros..... **75,40€**

**Limpiador excrementos "DROPLESS"**



Limpiador listo para uso, para limpiar rápidamente y fácilmente los excrementos de los pájaros. Permite quitar el amarillo dejado por los excrementos. Producto listo para usar.

B19578 Espray 500 ml..... **22,80€**



**NAUTIC CLEAN®**

**Limpiador Cira Express - 10**

Solución limpiadora de alta calidad a base de cera, restaura rápidamente y sin esfuerzo la pintura u otros materiales a pulir. Deja una película brillante que preserva, nutre y mantiene los materiales. Devuelve el brillo y la luminosidad al gelcoat, al acero inoxidable, al plexiglas, al plástico y a los policarbonatos.

B19749 1 litro..... **25,40€**

**Esponja mágica**

**ADINFO** El más ecológico de todos los limpiadores: sólo agua

Permite limpiar todos los rastros de suciedad o restos de los adhesivos sin ningún producto: "sólo agua". Textura especial a base de polvo de melamina. Vendidas por paquetes de 10 esponjas.

**B30868 Duragom 22,40€**

**B30867 13,00€**

**AD PLANETA**

Modelo profesional compuesto de 2 caras diferentes de melamina (conglomerada y comprimida), con el fin de durar mucho más que el modelo estándar.

**Limpiador renovador para defensas "SORODEF"**



Limpia y recupera las defensas sucias.

B19511 500 ml..... **18,00€**

**Limpiador desengrasante neumática**



Limpia, desengrasa y renueva las embarcaciones en PVC, neopreno o hypalón. Biodegradable.

B19515 500 ml..... **20,50€**

**Protector pulidor neumática "PROTECT PNEU"**



Protector y pulidor sin silicona ni abrasivos, listo para usar. Deja una película protectora hidrofóbica que retrasa la incrustación de la suciedad. Restaura el brillo de la superficie tratada. Evita que el hypalón, el neopreno y el PVC se agrieten y decoloren.

B19531 Espray 500 ml..... **28,70€**

**Limpiador óxido "RUST STAIN REMOVER"**



Quita las marcas y los depósitos incrustados de óxido.

B19710 650 ml..... **27,00€**

**NEW**

**Limpiador neumático HYDRO**



Desengrasa, limpia, devuelve el aspecto de nuevo y protege los neumáticos de hypalon y PVC. Detergente de baja espuma listo para usar.

B19516 Espray 500 ml..... **16,90€**

**Limpiador rastros negros "MORE NINE"**



Elimina los rastros negros, los humos de escape en cascos y cubiertas. Producto muy concentrado.

B19640 Espray 600 ml..... **16,00€**

**Quita etiquetas & pegamento**



Elimina rápidamente todo tipo de etiquetas, cintas y pegatinas. Elimina los restos de cola, los depósitos, la suciedad y las manchas (fieltro, alquitrán...). Compatible con todas las superficies (metal, vidrio, cerámica, plástico, carrocería, etc.)

B19663 250 ml..... **12,80€**

**B30868 Duragom 22,40€**

**B30867 13,00€**

**AD PLANETA**

Modelo profesional compuesto de 2 caras diferentes de melamina (conglomerada y comprimida), con el fin de durar mucho más que el modelo estándar.

**PREMIUM**

**Limpiador para defensas y neumáticas "PARBATT"**



Limpia perfectamente y sin dificultad las defensas y las neumáticas sucias de carbono, de las marcas de humo, residuos de goma, grasas.... Devuelve a la superficie tratada su limpieza inicial sin alterar el soporte.

B19556 1 litro **30€80**

B19572 5 litros **113€90**

**ADINFO** Base vegetal

**AD PLANETA**

**CALIDAD PRECIO**

**Limpiador neumáticas y auxiliares - 07**



Facilita la limpieza y restauración de las neumáticas. Compatible con neopreno, Hypalon y PVC. No altera los materiales. Emulsiona y elimina la película opaca, los gases del motor, contaminación marina, marcas de remolino.

B19727 Espray 750 ml **23€50**

B19752 1 L **25€30**

**Protección neumática y semirrígida - 08**



Protección polimera filmógena. Facilita el mantenimiento protegiendo el tejido de la neumática. Repela la sal, los UV y aporta brillo. Efecto mojado "wet look".

B19736 Bidón 1L..... **33,20€**

MANTENIMIENTO

# PRODUCTOS DE MANTENIMIENTO & DE LIMPIEZA

Limpiadores para sentina & motor

Limpiadores para interior, plexiglass & skai



## Limpiador sentina y motor "D05/11"

Limpiador de sentinas y motores, quita la grasa y la suciedad. Biodegradable. Conforme a las normas CE, sin solvente nocivo para el hombre, la fauna o la flora.  
B19532 1 L..... **24,60€**



## Desengrasante sentina y motor "CALNET"



Para sentina y motor. Elimina las suciedades a base de aceite, grasas minerales. Se utiliza puro, dejar actuar y enjuagar con agua. Actúa en pocos minutos. Sin solvente. Evite todo contacto prolongado con la pintura. Biodegradable test OCDE 301D.  
B19500 500 ml..... **15,50€**  
B19502 1 litro..... **23,30€**  
B19505 5 litros..... **95,60€**

## Desengrasante sentina y motor - 16

Formulación libre de solventes. Limpia y desengrasa todas las superficies contaminadas por aceites, grasas, grasa, humo escape en profundidad. No deja ninguna película grasa.



B19731  
Pulverizador  
750 ml  
**23,40€**

B19738  
Bidón  
1L  
**23,20€**

B19739  
Bidón  
5L  
**72,90€**

**PREMIUM**

## Quita moho "STOP MOISI"

Quita rápidamente los rastros de moho en los tejidos (algodón, fibras sintéticas...) y los plásticos flexibles (PVC, Skai, Vinilo, hypalon, neopreno...) eficaz sin frotar.  
B19686  
Espray 600 ml  
**20€<sup>30</sup>**



## Quita moho "MOISISTOP"

Producto estudiado para eliminar los mohos. Perfumado, desinfectante y bactericida. Entregado con pulverizador  
B19680 Espray 500 ml..... **26,10€**



Especial Yachts

## Quitamancha antimohos "BLACK STAIN REMOVER"

Elimina las manchas de moho y les impide reaparecer después de unos días.  
B19711 Espray 650 ml..... **22,30€**



## Desengrasante espumante "ESA 177" MATT CHEM

Espuma limpiadora y desengrasante, muy eficaz en la mayoría de los tipos de suciedad (grasa, aceite, adhesivo, etc.). Puede ser aplicado en cualquier soporte. E.S.A. 177 deja un fresco y agradable aroma a cítricos.  
B19681 Espray 500 ml..... **18,50€**



## Quitamancha antimohos - 04 NAUTIC CLEAN

Actúa sobre hongos y bacterias formando moho y previene su desarrollo. Puede ser utilizado en vinilo, piel artificial, las articulaciones, los toldos, la tapicería...  
B19724 Espray 750 ml..... **20,90€**



## Limpiador skai "SUPCLEAN"

Limpiador especial para plástico y vinilo. Detergente alcalino concentrado no corrosivo ni cáustico que elimina las manchas negras y de grasa. Biodegradable. Se usa puro o diluido.  
B19548 1 litro..... **29,90€**



## Renovador plexiglass

Por su acción pulimentadora, renueva las superficies de plexiglass con ligeras rayaduras. Aplicación a mano o a máquina.  
B19595 200 ml..... **23,30€**

## Desincrustante parabrisas y escotillas "NETBRIL"

Elimina los rastros de agua de mar y los depósitos calcáreos. Deja como nuevas las superficies de vidrio. No daña el plexiglass ni el aluminio.  
B19632 Espray 500 ml..... **19,20€**



**SOROMAP**

Pinturas Antifoulings

Mantenimiento

Anodos

**AF2 Rac**

**V2**

**AC20**

**PECHÉ**

**AF5**

**MASTIC POLYESTER**

## Destrucción y tratamiento de olores

### Absorbente de hidrocarburos "MATT COUSSIN"

Absorbente de hidrocarburo en hojas de MATT CHEM MARINE es un hidrofobo. Absorbe 1,5 l de hidrocarburo y aceite por hoja. Hoja de 40 x 50 cm. Pack de 3 hojas.

T60022 ..... 16,20€



### Destructeur de olores - 15

Absorbe y neutraliza los olores desagradables relacionados con la humedad, moho, residuos, tabaco, comida, mascotas, heces, orina, olores corporales...

B19750 Espray 150 ml ..... 10,90€



### Eliminador de olores Fuel "DEO FUEL"

Difusión de micropartículas hidratadas para neutralizar los olores volátiles de los productos derivados del petróleo. Reduce de manera significativa los malos olores del fuel.

B19639 150 ml ..... 22,40€

## Renovación velas, toldos y capotas

### Jabón para toldos "COTTON KLINE"

Para la limpieza de toldos, biminis, lonas en algodón y fibras sintéticas. Actúa sin retirar la capa impermeabilizante.

B19579 1 litro ..... 22,90€



### Champú vinilo "VINYL CLEANER"

Elimina rápidamente y fácilmente la suciedad, la grasa, y las manchas sobre los tejidos con recubrimiento vinilo y la ropa de mal tiempo.

B19717 500 ml ..... 15,00€



AD INFO Especial Yachts ad-nautic.es

### Revonador "VINYL POLISH & RESTORER"

Polish y renovador para vinilos. Renueva y protege contra las agresiones exteriores (UVA, climat).

B19718 500 ml ..... 32,60€



### Limpiador de velas "SAIL & CANVAS CLEANER"

Limpiador para las velas y toldos, elimina las manchas de grasa y suciedades. Adaptado a los tejidos coloreados.

B19719 500 ml ..... 21,70€

### Impermeabilizante "IBS"

Impermeabilizante para toldos. Forma una barrera en la superficie del tejido con efecto hidrófugo y una película protectora contra la incrustación del polvo. Poder de recubrimiento 0,8 hasta 0,9 litros para 10 m².

B19537 Espray 500 ml ..... 28,00€



### Limpiador textil - 21

Limpiador quitamanchas para superficies de tejido, cuero y tapicería. Fácil de usar, trabaja en profundidad en las fibras y elimina la suciedad de los asientos, cojines y alfombras.

B19748 Espray 750 ml ..... 17,90€



### Limpiador para velas "SLICKY"

Limpiador detergente concentrado con blanqueador para las velas, no altera la fibra ni las costuras. No contiene soda o potasio cáustico. Biodegradable. Limpia y desodoriza las velas con olores desagradables.

B19557 500 ml ..... 24,60€



## Renovador para inox & metales

CALIDAD PRECIO

### Gel desoxidante pasivante "NETTINOX"

Gel desoxidante para inox. Elimina el óxido sin frotar sobre el acero inoxidable. Acción pasivante, Nettinox evita la reaparición del óxido.

No contiene ácido clorhídrico.

B19637 300 g

B19543 1 kg

21€  
100

60€30



### Desoxidante pasivante "PASSIVNET"

Producto formulado para eliminar la herrumbre. Se utiliza sobre balcones, aparejo inox, etc. Al dejarlo actuar, quita la herrumbre.

B19568 1 litro ..... 26,10€



### Limpiador aluminio "KLINALU"

Limpiador renovador especial para superficies en aluminio anodizado, mástiles, botavaras... da un aspecto limpio y brillante.

B19536 1 litro ..... 27,50€

### Limpiador inox

Polish para metales. Limpia, protege y devuelve el brillo al acero inoxidable deslustrado.

B19585 Líquido, 250 ml ..... 13,70€  
B19586 Pasta, 200 g ..... 16,80€



NEW

### Gel desoxidante pasivante - 14

Solución profesional para eliminar puntos de óxido, corrosión, oxidación. También contiene un inhibidor de corrosión para apaciguar y proteger superficies como el acero inoxidable, acero, zinc. Se coloca en las gotas de óxido.

B19730 500 ml

23€  
60



PREMIUM

### Renovador acero inoxidable "CHROME & STAINLESS"

Limpia y da brillo al cromo y al acero inoxidable y protege contra la corrosión, la decoloración, las manchas, las picaduras de óxido.

B19712 237 ml ..... 20,90€



### Gel desoxidante pasivante "WICHINOX" WICHARD

Nueva fórmula ahora en gel que permite limpiar y pasivar los aceros inoxidable. Su eficacia es tan notable que la fórmula anterior y permite conservar el brillo de las piezas. Aplicación fácil con el brocha o el cepillo.

B18031 250 ml ..... 20,90€



### Pulimento Metal - 23

Pulimento específicamente formulado para el cuidado de metales (acero inoxidable, cromo, aluminio, cobre, latón, plata...). Elimina los arañazos superficiales gracias a sus finos microcristales abrasivos. Desoxida, limpia y abrillanta en un solo paso gracias a sus ingredientes cuidadosamente seleccionados. Deja el metal tratado como nuevo.

B19768 250 ml ..... 16,80€



### Crema pulidora "TOP METAUX"

Poderoso limpiador con función activa contra todo tipo de suciedad, proporcionando un efecto de pulido que descalcifica y elimina los depósitos de las superficies sin rayarlas. Restaura y mantiene todos los metales oxidados como el acero inoxidable, el cobre, el latón, el cromo, el aluminio anodizado. Deja una película protectora antiincrustante que impide la adhesión de elementos que causan el deslustre de la superficie, la oxidación o la corrosión de los metales.

B19682 250 ml ..... 22,90€



### Renovador metales 3M

Polish destinado a renovar y pulir los metales: acero inoxidable, acero, cromo, latón, bronce, cobre, aluminio... Elimina las marcas de oxidación y devuelve el brillo inicial del soporte.

B30872 510 g ..... 50,80€

# PRODUCTOS DE MANTENIMIENTO & DE LIMPIEZA

## Mantenimiento teca y madera



Para renovar tu teca, es necesario proceder en 4 fases:

- 1- Limpiar con un cepillo suave con un producto que permita sacar las manchas de grasa y otras
- 2- Aplicar con un cepillo suave un producto para devolver a la teca su color natural
- 3- Nutrir con aceite para teca
- 4- Llenar la porosidad del soporte

### Limpiador teca "SUN TECK" MATT CHEM

Fase 1: Limpiador alcalino de teca concentrado para eliminar las manchas de grasa, aceite e hidrocarburos. Prepara la teca para la aplicación de Bright Teak Renovator fase 2. 1 litro. Rendimiento de 5 a 7 m<sup>2</sup> / L.

B27354 1 litro..... 27,00€



### Renovador teca "BRIGHT TECK" MATT CHEM

Fase 2: "BRIGHT TECK" Renovador con muy alto poder de penetración, permite quitar las manchas grisáceas debidas a la intemperie y al ambiente salino. Se utiliza inmediatamente después del limpiador Sun Teck fase 1. 1 litro. Rendimiento de 5 a 7 m<sup>2</sup> / L.

B27350 1 litro..... 27,00€



### Aceite para teca MATT CHEM

Fase 3 : aceite especialmente elaborado para proteger la teca de las agresiones (productos químicos, grasas, gasoil, rayos UV). Incoloro o con color con reflejo "oro colorido". Rendimiento 8 a 10 m<sup>2</sup> / L.

B27356 Incoloro "WONDER OIL TECK",  
500 ml..... 27,30€

B27355 Incoloro "WONDER OIL TECK",  
1 litro ..... 38,70€



B27359 Reflejo oro "GOLDENOIL",  
1 litro ..... 27,10€

B27358 Reflejo oro "GOLDENOIL",  
500 ml..... 40,40€



### Quitamanchas "TECK NET"

Quita manchas especial para teca, para eliminar inmediatamente las manchas y las suciedades grasas. No deja aureola.

B27346 Aerosol 200 ml..... 17,80€



### Sellador teca hidrófugo "STOPO"

Fase 4: sellador hidrófugo que reduce de manera significativa el inflado de la madera y su aptitud a absorber el agua. A utilizar sobre la teca perfectamente limpia y seca. Rendimiento: 15m<sup>2</sup> / L.

B27352 1 litro..... 51,20€



### Sellador teca "MATTCO"

Sellador (sealer) para teca, alimenta y protege, larga duración. Evita la humedad en la madera, no se escama y no amarillea, antiUV. Rendimiento +/-10m<sup>2</sup>/L.



B27337 Ámbar, 1 litro  
47,30€

B27338 Ámbar, 4 litros  
133,40€



B27334 Incoloro, 1 litro  
47,70€

B27329 Incoloro, 4 litros  
142,80€

### Mantenimiento teca "TEAK OIL" SIKA

Protección y mantenimiento de la teca a base de aceites vegetales. Ámbar, protección UV. Compatible con la gama Sikaflex Marine.

B27345 500 ml..... 16,30€



### Limpiador teck - T17

Teak Step 1 es un desengrasante, limpiador de teca. Su fórmula limpia y restaura la teca alterada por el tiempo, la contaminación, los hongos. No altera las juntas de la cubierta. Se utiliza en complemento de la fase 2 "T18".

B19732  
1 litro  
24,70€



B19733  
5 litros  
69,50€



B27411 Limpiador, 4 litros..... **AD INFO** Especial Yachts 56,90€

B27410 Renovador, 4 litros..... 56,90€

B27413 Limpiador + Renovador - 2 x 1 litro ..... 37,90€

B27412 Sealer, 1 litro ..... 40,00€

B27414 Sealer, 4 litros ..... 123,00€

### Renovador de teck - T18

Teak step 2 es una fórmula despigmentante que permite revivir la teca. Utilizar directamente en la teca con la T17. No oxida el acero inoxidable, contiene una pasivación y no altera las juntas.

B19734  
1 litro  
22,80€



B19735  
5 litros  
65,50€

### Renovador madera "DECK CLEANER"

Limpiador aclarante. Devuelve el aspecto inicial del soporte cubierta del barco, mobiliario exterior. Descontamina y limpia el madera, formula gelificada.

B19630  
1 litro  
23,50€



B19622  
2,5 litros  
44,90€

### Separador de aceite "OIL CLEANER"

Separador de aceite desengrasa. Elimina en profundidad todos los aceites ennegrecidos como las del vaciado y las manchas de grasa por enjuague simple al agua. Rápido: 5 mn bastan, formula al agua gelificada.

B19625 1 litro..... 20,90€



## Pulido y lustrado

### Sistema de regeneración PADXPRESS

B19755  
Regenerador de pintura

49€  
90

PADXPRESS  
PRO POLISHING SYSTEM



Pulimento especial regenerador de pintura, restaura el brillo y la profundidad en un tiempo récord (4 horas para un barco de 7 metros). El pulimento regenerador se integra directamente en la esponja de pulido de diámetro de 125 mm y puede utilizarse para tratar un barco de 7-9 m. Un impulso contra el casco y el producto será liberado. Para obtener un brillo y una luminosidad duraderos, se recomienda la protección de la cerámica B19757. Solución 100% biodegradable.

B19756  
Regenerador gelcoat

49€  
90

Pulimento especial regenerador de pintura, restaura el brillo y la profundidad en un tiempo récord (4 horas para un barco de 7 metros). El pulimento puede utilizarse para tratar un barco de 7-9 m. Un impulso contra el casco y el producto será liberado. Para obtener un brillo y una luminosidad duraderos, se recomienda la protección de la cerámica B19757. Solución 100% biodegradable.

B19757  
Protección cerámica

76€  
00

Película protectora compuesta por nanopartículas cerámicas, directamente incrustada en una espuma de pulido de 0 125 mm. Recomendado después de la aplicación de los regeneradores PadXpress pintura o gelcoat para obtener un brillo adicional y una protección a largo plazo. Antiaderente, produce un verdadero efecto hidrófugo y resistente a los impactos. Apto para 2 embarcaciones de 7 a 9 m.

B19754  
Esponja de protección cerámica

59€  
00

Película protectora de nanopartículas cerámicas, integrada directamente en una esponja de pulido manual. Recomendado después de la aplicación de los regeneradores de pintura o gelcoat PadXpress para un brillo extra así como la deposición de una protección de larga duración. Antideslizante, produce un auténtico efecto hidrófugo y resiste los impactos. Apto para 2 embarcaciones de 7 a 9 m.

### Disco adaptador PADXPRESS

Disco autoadhesivo 125 mm para espuma PadXpress, rosca M14.

B19758  
16,00€



### Renovador de Plexiglass PADXPRESS

Renovador especial de plexiglas y policarbonato, integrado directamente en una esponja de pulido de 0 80 mm. Restaura la transparencia y el brillo de sus ojos de buoy o parabrisas, en una sola operación y en un tiempo récord. Se suministra con un disco adaptador de 0 80 mm para el montaje con tornillos/taladros. Permite tratar una superficie de 2 a 3 m<sup>2</sup>.

B19759  
35€  
00



PREMIUM

## Pulido y lustrado

### Tratamiento cerámica NAUTIC CLEAN

Cerámica molecular en fase líquida. A medida que se seque, se endurece para crear una piel, un film, extra dura y brillante. Una protección muy alta contra el agua, la humedad, la suciedad, los rayos UV y la abrasión.

Alta protección contra la sal marina, potente y permanente efecto hidrofóbico.

Protección hidrofóbica contra la suciedad en todas las superficies: pintura, plástico, vidrio, madera, metal, acero inoxidable, aluminio, textil...

**B19760 CNX 1000**..... **43,70€**  
Film protector molecular para todas las superficies (pintura, gelcoat, plástico, vidrio, acero inoxidable, aluminio, madera,...). Proporciona una protección hidrofóbica y una capa anticorrosiva, anti-rayas y antiincrustante con un efecto brillante. Hasta 12 meses de protección. Espray 750 ml.

**B19761 CNX 50**..... **31,80€**  
Cera reforzada con moléculas cerámicas para el mantenimiento rutinario de superficies protegidas por CNX1000. Refuerza el brillo y la dureza EXTRA de la película Ceranium1000™. Fácil aplicación, acabado excepcional y acabado "soft touch". Spray de 750 ml.

**B19762 CNX 20**..... **20,50€**  
Champú desengrasante para el lavado frecuente de superficies tratadas con CNX1000 Ceranium™. Elimina toda la suciedad, varios tipos de contaminación, la sal marina...Preserva el brillo y la protección hidrofóbica del film molecular CNX1000 Ceranium™.Puede aplicarse para lavar incluso con luz solar intensa sin dejar rastros. Se enjuaga muy fácilmente. 1 L.

### Polish PTFE "PROLIFT"

Polish líquido a base de PTFE (sin disolvente) aportando un brillo y una protección excelente para las superficies tratadas (Gelcoat o pintura). Previene de la decoloración y oxidación (Anti UV), deja una película protectora y limita los depósitos de sal y de las suciedades. Rendimiento: 8m²/500 ml.

**B27339 500 ml**..... **30,70€**  
 *Aplicación fácil a mano*

### Polish azul

Polish para cascos o banda decorativa de color azul. Devuelve el brillo. Para un resultado óptimo, utilizar después la cera B19507 que completará la pigmentación y asegurará la protección.

**B19506 250 g**..... **49,20€**

### Sistema polish gelcoat NAUTIC CLEAN

**B19767**  
P13.5 Compound  
PRO MAX, 500 ml  
**29€90** **NEW**  
Pulimento ultra abrasivo a base de microcristales seleccionados por su altísimo corte. Diseñado para pinturas y gel coats severamente dañados, COMPOUND PRO-MAX es adecuado para eliminar arañazos profundos y prepulir superficies muy opacas o muy oxidadas.

**B19766**  
P13.5 Compound  
PRO MAX, 1 L  
**51€60**

**B19745**  
P13 PRO-Cut,  
500 ml  
**28€30**  
Diseñado para trabajos pesados y superficies esmeriladas, P13 PRO-CUT es adecuado para pulir gel coats harinosos y porosos y pinturas muy opacas.

**B19744**  
P13 PRO-Cut,  
1 L  
**47€80**

**B19743**  
P12 PRO-Medium,  
500 ml  
**28€30**  
Diseñado para reavivar pinturas y gel coats ligeramente deslustrados y dar un bonito brillo final. P12 PRO-MEDIUM se utiliza con una pulidora. También se puede utilizar manualmente. Sin embargo, para obtener resultados óptimos, recomendamos utilizar la pulidora.

**B19742**  
P12 PRO-Medium,  
1 L  
**47€80**

**B19741**  
P11 PRO-Ultra Fine,  
500 ml  
**28€30**  
Polish para acabados para gelcoats y pinturas con estado excelente o estado nuevo. Se utiliza también después de aplicar el P13 PRO-CUT y P12 PRO-MEDIUM. P11 PRO-ULTRA FINE te garantiza un resultado de brillo alto con un efecto antiholograma y una muy buena protección gracias a la película de PTFE. Da un efecto suave al tacto.

**B19740**  
P11 PRO-Ultra Fine,  
1 L  
**47€80**



ad-nautic.es

### Tratamiento cristales hidrófobo - 25 NAUTIC CLEAN

Tratamiento hidrófobo para cristales, crea una película extremadamente fina sobre la superficie tratada. Se puede utilizar en todo tipo de cristales, parabrisas, ventanas, mamparas, espejos, cabinas de ducha... Efecto hidrófugo de larga duración (de varias semanas a varios meses). Mejora la visibilidad y la seguridad en cualquier condición meteorológica. Facilita la eliminación de escarcha, sal, barro e insectos de la superficie tratada.

**B19769 Espray 750 ml**..... **19,50€**  



**Pulidora de calidad profesional Pulidora**

Pulidora con variador, indispensable para un pulido de calidad profesional. Entregada en un estuche completo con sus accesorios: plato autoadherente y gamuza ø180 mm. Potencia: 1200 W, peso: 3.2 kg, velocidad vacía: 600-3000 rpm, rosca eje M14.

**B30005** ..... **119,00€**

### Accesorio pulidora

**B30006** Plato autoadherente  
**14,30€**  
ø180 mm

**B30007** Gamuza  
**19,10€**  
ø180 mm

### Sistema renovación gelcoats 3M

Sistema profesional de renovación que permite devolver una segunda vida a los gelcoats envejecido y oxidado. Modo operatorio fácil en 3 fases según el estado del soporte: **Oxidación ligera:** limpiador B25724 + Polish light B25722 + Cera B25723 (opcional) **Oxidación media:** limpiador B25724 + Polish medium B19661 + Cera B25723 (opcional) **Oxidación ligera:** limpiador B25724 + Polish hard B25725 + Cera B25723 (imperativo) Utilización imperativa de una pulidora adaptada (B30005) para un resultado de calidad profesional.

**PREMIUM**

<b>B24721</b> Limpiador, 946 ml <b>49€50</b>	<b>B25728</b> Polish Light, 946 ml <b>71€90</b>	<b>B25726</b> Polish Medium, 946 ml <b>78€90</b>
<b>B25727</b> Polish Spécial Gelcoat, 946 ml <b>75€50</b>	<b>B25725</b> Polish Hard, 946 ml <b>77€90</b>	<b>B25729</b> Cera, 946 ml <b>59€90</b>

### Cera azul

Cera especial para la limpieza y la protección de los cascos y bandas decorativas de color azul. Protección de larga duración contra los UV y el entorno marino. Se aplica después del polish B19506.

**B19507 500 ml**..... **36,50€**



### Polish "PREMIUM MARINE"

Super protección al PTFE para fibra de vidrio, metales y superficies pintadas. Deja una capa lisa y no pegajosa que reduce el rozamiento y rechaza la suciedad, el aceite y las manchas.

**B19713 500 ml**..... **45,50€**  
 *Especial vela ligera*



### Pulidor plexiglass "POLYCOAT"

A base de óxido de aluminio muy puro destinado a pulir el plexiglass. Asegura una función de micro-pulido mecánica que elimina las micro rayas.

**B19673 125 ml**..... **35,40€**

### Pulidor sin silicona "LUSTRAT"

Limpiador y renovador, se utiliza después del Multinet y Plastinet o el Polistrat. Aplicación: poliéster, pintura, bronce, inox. Devuelve el brillo.

**B19580 500 ml**..... **16,10€**



### Renovador "POLYTROL"

Regenera gelcoats deslustrados, reaviva los colores y el aspecto de los cascos, devuelve el brillo a los metales pulidos, al acero inoxidable... Restaura los mastiles en aluminio anodizado. Rendimiento 18 m²/L.

**B19620 1 litro**..... **33,50€**



### Pasta para pulir "POLISTRAT"

Ligeramente abrasiva permite renovar los plásticos estratificados. Limpia y renueva el color de origen del gelcoat. Para utilizar manualmente o mecánicamente con un disco para pulir.

**B19570 500 g**..... **22,10€**



**Polish profesional de nueva generación a base de microcristales abrasivos POLYGRADTM.**

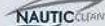

**CALIDAD PRECIO**

# PRODUCTOS DE MANTENIMIENTO & DE LIMPIEZA

## Grasas, lubricantes & protectores



**CALIDAD  
PRECIO**



No ataca las juntas tóricas

### Desbloqueador-lubricante TRANSYL

Desbloqueador profesional con poder lubricante permitiendo el desmontaje y el lubricado de todos los elementos oxidados sin atacar las juntas. Ideal antes de invernarse el barco. Aerosol a cabeza 2 funciones con alargador (niebla o localizada).

B18009  
400 ml

**13€  
50**

### Desbloqueador-lubricante WD-40

Producto multiuso, desbloqueador, lubricante, hidrófobo, anticorrosión.



B16001 Aerosol,  
200 ml ..... **7,30€**

B16003 Aerosol,  
400 ml ..... **13,20€**

B16005 Aerosol  
inteligente,  
500 ml ..... **15,90€**  
Válvula dotada de un  
prolongador que permite  
una aplicación precisa  
cuando está levantado o  
ancha cuando está  
inclinado.



B16006  
Lata de 5 litros  
**92,40€**



### Suif

Lubricante y protector de todas las piezas en ambiente marino (tensores, escoteros, ejes de poleas).

B19420 Aerosol de 200 ml ..... **10,40€**



Protege mástiles y botavaras de la corrosión

### Masilla anti-corrosión "TEF-GEL"

Masilla anticorrosión especialmente estudiada para proteger las aleaciones de la electrólisis al colocar tornillos o remaches. Recomendado para barcos de aluminio, mástiles, botavaras etc. Vendido con aplicador.

B19077 Jeringa de 7 g ..... **27,90€**  
B19078 Jeringa de 28 g ..... **36,50€**  
B19079 Bote de 57 g ..... **55,90€**

### Lubricante protector T9

Desbloqueador profesional con poder lubricante permitiendo el desmontaje y el lubricado de todos los elementos oxidados sin atacar las juntas. Ideal antes de invernarse el barco. Aerosol a cabeza 2 funciones con alargador (niebla o localizada).



B18003 118 ml  
**19,50€**

B18004 355 ml  
**37,90€**



### Grasa marina "LUBMARE"

Grasa marina multi-uso para el lubricado de rodamientos, engranajes, cables, winches, cadenas...

B19551 Bote de 150 ml ..... **24,30€**



### Grasa silicona

Grasa con un gran poder lubricante, protege contra la humedad, impermeabiliza, no mancha, no se endurece con la sal. Se utiliza en todos los materiales.

B10011 Tubo de 100 g ..... **31,50€**



### Lubricante Sailkote MCLUBE

Para lubricar y proteger todo el acastillaje de cubierta (paneles corredizos, carriles). Lubricante en seco translúcido, fácil de utilizar y sin impacto en el medio ambiente. Seca rápidamente para transformarse en una película dura, adhiere en varios soportes, suave al tacto e hidrófobo. No provoca acumulaciones de suciedades o polvo.

B16014 Aerosol de 300 ml ..... **28,70€**



### Galvanizado

Galvanizado instantáneo en frío. Se puede aplicar directamente en elementos oxidados (ancla, cadena, remolque).

B19440 Aerosol de 200 ml ... **11,50€**



### Lanoprotect

Lubricante a base de Lanolina (churre de lana), elimina y rechaza la humedad de los contactos eléctricos. Conviene también para la protección y la lubricación de piezas metálicas.

B16022 Aerosol de 400 ml ... **11,70€**



### Grasa para Winch

B19470 Aerosol, 200 ml ..... **9,90€**

Lubricante para winches, tensores y elementos con fuertes presiones mecánicas.



B18016 Tubo, 100 g ..... **20,90€**

Grasa en gel, imprescindible para el mantenimiento de los Winches. Resistente al agua de mar.



### Lubricante cremallera "MATT ZIP"

Lubricante a base de silicona para las cremalleras (toldos, capotas, trajes de agua). Insoluble al agua e incoloro.

B16013 Tubo de 10 g ..... **15,20€**



### Lubricante "SOROFLON"

Lubricante seco al PTFE, se utiliza para patines de vela, relingas, carriles.

B19430 Aerosol de 200 ml ..... **11,90€**



Ver también imprimaciones antes del antifouling

**CALIDAD  
PRECIO**

## Rustol OWATROL

Antioxido multifunción. Detiene y estabiliza el óxido en profundidad. Evita toda reactivación. Puede añadirse en las laca, barniz. Las hace flexibles y antioxido. Rendimiento 18 m<sup>2</sup>/por litro.



B18011  
Incoloro, 300 mL

**21€  
50**



B18012  
Incoloro, 500 mL

**23€70**



B18019  
Aspecto galvanizado, 300 mL

**21€50**



B18018  
Aspecto galvanizado, 750 mL

**37€50**

Posee todas las propiedades de Rustol incoloro, con un acabado aspecto galvanizado. Ideal para la protección de los remolques.



## Convertidor de óxido

Permite proteger de la corrosión los aceros ferrosos oxidados sin tener que pulirlos. Aspecto acabado brillante negro que puede quedarse como acabado definitivo en el interior y varios meses fuera antes de ser recubierto por una laca de acabado.

B18014 125 ml.....**14,70€**



## Desoxidante "DEROCHALU"

Producto de desoxidación para el aluminio antes de la pintura

B19490 1 litro.....**25,50€**

## Desengrasante - Desoxidante metales "DPH"

Pasiva las superficies por fosfatación y favorece el agarre de la pintura. Deja una película protectora. Diluir antes de su utilización (500 ml para 1L de agua). Utilización en baño o pulverización.

B26060 1 litro.....**23,90€**



## Imprimación PID60 OWATROL

Imprimación anticorrosión con secado rápido (60mn). Recubrible por mono o bicomponente (PU y/o epóxy). Se aplica sobre los soportes inmersos o no. nuevos o parcialmente oxidados. Conviene sobre gelcoat poliéster, acero, antigua pintura...

B18005 1 litro.....**31,90€**



## Imprimación OWATROL CIP

Imprimación tinte anticorrosión. Impregna y estabiliza el óxido. Se aplica directamente sobre el óxido. Ideal para bodega, sentina, quillas. Recobrible por mono y bicomponentes (epoxy...). Se aplica con capa fina, rendimiento 15 m<sup>2</sup>/l.

B18017 750 ml.....**40,30€**  
B19624 2,5 litros.....**124,80€**

# ANTIFOULING

## Imprimaciones antifouling

### Imprimación P1 NAUTIX

Imprimación y protección de la madera y metales (anticorrosivo). Ideal para efectuar retoques en quillas de acero. Sustituye al minio. Muy simple de usar. Secado rápido. Aplicación: brocha, rodillo o pistola. Rendimiento 10 m<sup>2</sup>/L, diluyente DP. Color: gris metal.

B26950 750 ml.....>34,70€  
B26949 2,5 litros.....>100,00€



Para madera, hierro o acero



### Protección Anticorrosión IA + PA NAUTIX

Sistema contra la corrosión muy eficaz para las quillas de fundición. Utilización: 1 mano de impregnación IA sobre el metal, 4 a 5 manos de protección PA. El PA puede ser aplicado solo, como anticorrosivo con otros metales. Aplicación: brocha, rodillo o bomba airless. 14 m<sup>2</sup>/L, diluyente DP. Colores: IA: gris PA: rojo. Venta y aplicación a los profesionales.

B26940 IA, 350 ml

>34,00€

B26941 IA, 750 ml

>56,00€

B26946R PA, 750 ml

>52,00€



Protección de la quilla



### Interprotect INTERNATIONAL

Imprimación epoxy de secado rápido aplicable en todas las zonas en: poliéster, acero, aluminio, plomo y madera rígida. Alto poder anticorrosivo y muy buena estanqueidad. 8 m<sup>2</sup>/l aprox. Diluyente n°7. Colores disponibles: blanco, gris.

B27190BS Blanco.....>52,00€  
B27191BS Blanco.....>149,00€

### VC TAR 2 INTERNATIONAL

Imprimación epoxy aplicable en zonas fuera del agua sobre poliéster, acero y plomo. Autonivelante (inútil lijar entre capas). Base ideal antes del antifouling VC17m o VC Offshore ideal para un deslizamiento excepcional. Rendimiento 11 m<sup>2</sup>/l. Diluyente: VC General Thinner. Colores negro o blanco.

B20615ES 1 litro negro.....>85,10€  
B20616ES 2,5 litros negro.....>198,50€



### Imprimación Epoxy HPE NAUTIX

Imprimación epoxy de relleno de alto rendimiento para gelcoat, aluminio o acero (hasta 200µ en una sola capa). Extremadamente duro y resistente a la abrasión, refuerza la impermeabilidad del gelcoat.

Aplicación: brocha, rodillo o pistola: 8m<sup>2</sup>/L, diluyente DE. Colores disponibles: gris, blanco.

B26963G

Gris, 0,75 L

>43,00€

B26964G

Gris, 2,5 L

>121,00€



### Métapox NAUTIX

Promotor de adherencia que ofrece una solución simple y eficaz a los problemas recurrentes de fijación de los epoxy (imprimación o resina) sobre los metales. Se aplica una capa fina y uniforme en el soporte con el fin de reforzar de manera muy consecuente la fijación epoxy. Seleccionado de serie sobre la quillas monotipos 60' Open.

B26970 500 mL.....>45,30€



### Metal primer

Imprimación para metales (acero inoxidable, bronce, aluminio) con fuerte poder de adherencia, adaptado para VELOX PLUS. Aplicaciones: brocha/pistola, diluyente N°4, rendimiento: 12m<sup>2</sup>/L. Color: verde.

B27000 250 ml.....19,30€  
B27001 500 ml.....32,90€



Para metales

### Primocon INTERNATIONAL

Imprimación anticorrosiva y estanca para aplicación antes del antifouling en cualquier superficie. Secado rápido. Ideal para un tratamiento rápido y simple de las quillas. Rendimiento 7 m<sup>2</sup>/l aprox. Diluyente n°3. Existe también en 2,5 litros.

B27161ES 750 ml.....>43,00€



## Tabla de elección antifouling

AD	Velero y motor < 25nudos, Autopulimable	Velero/Motora Varado en seco/Matrix Dura	Regata y velocidad	Temporada	Aluminio	Hélices y cascos	Rendimiento m <sup>2</sup> /L	Imprimaciones recomendadas	Aplicación	Puntos fuertes
AF MATRIX DURA		o					10	Cualquier imprimación de mono o bicomponente	Pistola, brocha, rodillo	Polivalente y con una excelente relación calidad precio, la selección AD!
AF AUTOPUL.	o						10	Cualquier imprimación de mono o bicomponente	Pistola, brocha, rodillo	Polivalente y con una excelente relación calidad precio, la selección AD!
<b>INTERNATIONAL</b>										
MICRON 350	o						9	Interprotect, Primocon	Brocha, rodillo	Eficiencia duradera
ULTRA 300		o					9	Interprotect, Primocon	Brocha, rodillo	Alto rendimiento
CRUISER 250	o						9	Interprotect, Primocon	Brocha, rodillo	Buena relación calidad-precio
CRUISER 200	o				o		9	Interprotect, Primocon	Brocha, rodillo	Estética: blanco brillante
TRILUX Prop-0-Drev						o	2,5	VC Prop-0-Drev Primer	Espray	Para cascos y hélices
VC OFFSHORE		o	o				9,9	VC Tar2	Brocha, rodillo	Acabado liso - secado rápido
<b>NAUTIX</b>										
A1					o		12	Métapox + Epoxygard	Pistola, rodillo	Alto rendimiento para el aluminio protegido
A3 Yachting	o						10	P1, PO, HPE, Epoxygard	Pistola, rodillo	Autopulido de alta resistencia
A4 Yachting		o					10	P1, PO, HPE, Epoxygard	Pistola, rodillo	Matrix dura de alta gama
A4TSPEED			o				10	P1, PO, HPE, Epoxygard	Pistola, rodillo	La referencia en regata
A7TSPEED					o		12	PA o P7	Brocha o espray	Alta dureza para cascos y hélices
<b>OTROS</b>										
MARIN YACHTING				o			12	P1, PO, PE o HPE	Brocha, rodillo	Económico
VELOX						o	10	Metal Primer	Pistola, brocha	Para cascos y hélices





**CALIDAD  
PRECIO**

### Antifouling matriz dura AD

Antifouling matriz dura particularmente adaptado a las unidades rápidas. Con un rendimiento incluso en las aguas de altas incrustaciones. Puede ser aplicado en carenas poliéster, madera o acero salvo aluminio. Poder recubrimiento 10 m<sup>2</sup>/L, aplicación brocha o rodillo.

Embalaje	750 ml	2,5 litros	5 litros
Color			
Azul marino	B28000B 36,90€	B28001B 109,90€	B28004B 203,00€
Negro	B28000N 36,90€	B28001N 109,90€	B28004N 203,00€
Rojo	B28000R 36,90€	B28001R 109,90€	B28004R 203,00€
Gris	B28000G 36,90€	B28001G 109,90€	B28004G 203,00€

### Antifouling autopulimentable AD

Antifouling autopulimentable para veleros y barcos a motor cuya velocidad es inferior a 25Nd. Perfecto en todas las aguas. Puede ser aplicado sobre carenas poliéster, madera o acero salvo aluminio. Poder de recubrimiento 10 m<sup>2</sup>/L, aplicación brocha o rodillo.

Embalaje	750 ml	2,5 litros	5 litros
Color			
Azul marino	B28002B 42,00€	B28003B 119,90€	B28005B 227,00€
Negro	B28002N 42,00€	B28003N 119,90€	B28005N 227,00€
Rojo	B28002R 42,00€	B28003R 119,90€	B28005R 227,00€
Gris	B28002G 42,00€	B28003G 119,90€	B28005G 227,00€

### Antifoulings temporada



#### Marin Yachting

Antifouling económico temporal matriz dura, nueva formula, adaptada a los cascos poliéster y madera. Colores disponibles: blanco roto, azul Francia, azul marino, negro, rojo. Rendimiento 10 m<sup>2</sup>/L, aplicación con brocha o rodillo.

B26939BM 750 ml, Azul marino .....	>34,00€
B26948BM 2,5 litros, Azul marino .....	>111,00€

### Antifoulings matriz dura



#### Ultra 300 INTERNATIONAL

Antifouling Premium a matriz dur. Acabado resistente y sostenible que puede ser lijado. Nueva formula para una mayor resistencia de los colores en el tiempo. No aplicar sobre aluminio. Rendimiento: 9m<sup>2</sup>/L. Disolvente International n°3. Colores disponibles: Blanco gris, azul, rojo, navy, negro, verde y gris oscuro.

B27267NS Negro .....	>75,60€
B27268NS Negro .....	>226,80€



**PREMIUM**

#### A4 Yachting NAUTIX

Antifouling a matriz dura alto rendimiento, aconsejado para los veleros, la pesca-paseo, motoras rápidas y barcos sobre remolque. Muy alto nivel de eficacia anti-suciedad y de acabado liso, buena compatibilidad con los otros productos del mercado. Rendimiento: 10m<sup>2</sup>/L. Colores disponibles: negro, azul Francia, azul marina, rojo, gris y verde.

B26932L1	Azul francés, 750 ml	>58€00
----------	----------------------	--------

B26933L1	Azul francés, 2,5 litros	>176€00
----------	--------------------------	---------

#### A4 NAUTIX

Antifouling de matriz dura, muy potente y de alto rendimiento, recomendado para veleros, barcos de pesca, motoras y embarcaciones varadas o sobre remolques. Muy alto nivel de eficacia antiincrustante y acabado liso, buena compatibilidad con otros productos del mercado. Rendimiento: 10 m<sup>2</sup>/L. Color único: Blanco. Venta y aplicación exclusivamente por profesionales.

B26920B	0.75 L	>66€00
B26921B	2.5 L	>196€90

Utilizar los productos biocidas con precaución. Antes de usar, leer la etiqueta y la información relativa al producto. Peligroso. Respetar las precauciones de uso. Líquidos y vapores inflamables. Nocivo por ingestión. Puede provocar una reacción alérgica en la piel. Provoca lesiones oculares graves. Puede provocar irritación respiratoria. Puede provocar somnolencia o mareos. Muy tóxico para los organismos acuáticos, con efectos nocivos duraderos. La exposición repetida puede provocar sequedad o formación de grietas en la piel.

# ANTIFOULING

## Antifouling autopulimentable

PREMIUM

### Micron 350 INTERNATIONAL

Antifouling Premium SPC (copolímero que autopulimentable), eficacia excepcional, incluso en estático. Para veleros y barcos motor

B27263NS  
750 ml

>89€70

B27264NS  
2.5 litros

>290€60



### Micron 350 INTERNATIONAL

Antifouling Premium SPC (copolímero que autopulimentable), eficacia excepcional, incluso en estático. Para veleros y barcos motor

B27264GS  
2.5 litros

>284€00

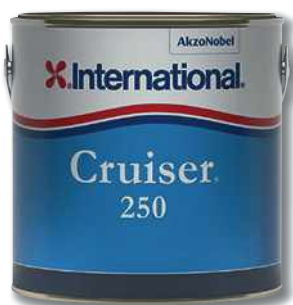

### Cruiser 250 INTERNATIONAL

Antifouling autopulimentable para veleros y lanchas motoras de menos de 25 nudos de velocidad media. Un año de protección, incluso en aguas muy sucias. Nueva formulación para una mejor reproducción del color con el paso del tiempo. No aplicar sobre aluminio. Rendimiento práctico: 9 m²/L. Diluyente internacional nº 3. Colores disponibles: azul, rojo, azul marino y negro. 750 ml y 2,5 l.

B27271BS Blanco/Gris, 750 ml.....>83,90€  
B27272BS Blanco/Gris, 2.5 litros.....>254,20€



Una eficacia todo terreno



### A3 Yachting NAUTIX

Antifouling autopulimentable de alto rendimiento está recomendado tanto para veleros como para barcos a motor. Nueva fórmula optimizada para el yachting que permite un alto nivel de eficacia y un acabado perfecto. No conviene a los cascos de aluminio, ni a las lanchas motoras rápidas (> 30Nds). Rendimiento: 10m²/L, diluyente DA, colores: azul Francia, azul marino, negro, rojo, gris y verde.

B26918L1  
Azul Francia, 750 ml

>63€00

B26919L1  
Azul Francia, 2,5 litros

>186€00



CALIDAD PRECIO

### A3 NAUTIX

Antifouling autopulimentable de alto rendimiento y muy potente, recomendado tanto para veleros como para embarcaciones a motor. Nueva fórmula optimizada para yates, que proporciona un alto nivel de eficacia y un acabado perfecto. No apto para cascos de aluminio ni lanchas rápidas (>30 Nds). Rendimiento: 10 m²/L, más fino DA, monocolor: Blanco. Para venta y aplicación sólo por profesionales.

B26910B 0.75 L.....>72,00€  
B26911B 2.5 L.....>217,00€

## Antifouling Altas prestaciones / matriz dura

### VC Offshore EU INTERNATIONAL

Antifouling de matriz dura con mejor deslizamiento en comparación con los antifouling duros convencionales porque su película es más lisa. Especialmente indicado para cascos rápidos y embarcaciones de competición. Aplicar después de la imprimación VC Tar 2 o después de cualquier antifouling duro convencional. No aplicar sobre aluminio. Los colores disponibles son: azul, negro y blanco/gris.

B20639BS.....>224,70€



Especial regata



### A4 T Speed NAUTIX

Antifouling alta prestación, de matriz dura y agentes deslizantes especialmente formulado para los veleros de regata. Aplicación: cepillo, rodillo o pistola. Rendimiento: 10 m²/L, diluyente DA. Colores disponibles: Blanco, azul Francia, azul marino, negro, rojo, gris. Venta y aplicación reservada a los profesionales.

B26925B Blanco, 750 ml.....>91,00€  
B26926B Blanco, 2,5 L.....>270,00€



## Antifouling para cascos de aluminio

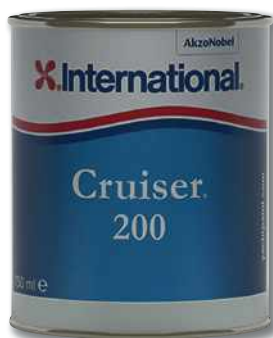

### Cruiser 200 INTERNATIONAL

Antifouling autopulimentable para veleros y barcos motor <25 nudos de media. Un año de protección en las aguas con mucho caracolillo. Nueva formula para una mayor resistencia de los colores en el tiempo. Rendimiento: 9m<sup>2</sup>/L. Disolvente International n°3. Mismas características que Cruiser 250 colores, blanco real duradero y compatible aluminio. 750ml y 2.5L.

B27273ES 0,75 L ..... >79,00€  
B27274BS 2,5 L ..... >237,30€

## A1 NAUTIX

ad-nautic.es

Antifouling de matriz mixta para todo tipo de cascos, incluido el aluminio protegido, eficaz en todas las zonas.

- Rendimiento: 10 m<sup>2</sup>/L
- Diluyente DA.
- Colores: blanco, azul, negro.

Utilizar los productos biocidas con cuidado. Leer la etiqueta y la información del producto antes de usarlo. Peligroso. Seguir las precauciones de uso.

Específico para Bélgica: venta y aplicación de productos Antifouling reservada a profesionales.

B26929B 0,75 L ..... >76,50€  
B26922B 0,75 L ..... >219,00€



## Antifouling para hélices y colas

### A7 T Speed NAUTIX

Antifouling de matriz dura especialmente formulado para bases y hélices. Aplicar sobre imprimación P7 o PA. Aplicar en multicapas finas (5 a 6) para una buena eficacia. Diluyente DA. Colores disponibles: negro, gris. Venta y aplicación exclusivamente por profesionales.



B26913G 350 ml ..... >34,00€  
Aplicación: brocha, rodillo, pistola. 12 m<sup>2</sup>/L, diluyente DA.

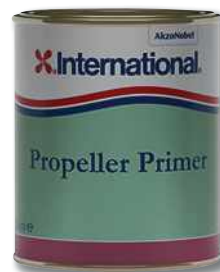

### Propeller Primer INTERNATIONAL

Imprimación de monocomponente, de secado rápido, especialmente formulada para colas, hélices, propulsores y piezas metálicas sumergidas. Beneficia de la tecnología de enlace de doble activación. Combinado a los antifouling para hélices, proporciona un sistema uniforme, resistente a las fuerzas dinámicas y centrifugas, para proteger contra la colonización de la suciedad. Aplicación con brocha o rodillo. Rendimiento: 8m<sup>2</sup>/L, color rojo.

B27163ES 250 ml ..... >25,60€



B26912G Aerosol, 500 ml ..... >43,40€  
Especialmente formulado para bases y hélices de aluminio. No contiene derivados del cobre.



### Trilux Prop-O-Drev INTERNATIONAL

Concebido en aerosol para facilitar su aplicación en zonas de difícil acceso. Para hélices y colas y para zonas de incrustación media. Se aplica después de su imprimación Prop-O-Drev. Remover el aerosol antes de usar para garantizar una pulverización. Colores: negro y gris.

B20630GS 500 mL ..... >45,70€

### Velox plus

Antifouling para hélices y partes metálicas (bronce, acero inoxidable, aluminio y pinturas de origen de las colas) sometidas a la inmersión permanente. Alta resistencia mecánica y galvánica. Aplicar previamente una capa de Metal Primer. Aplicación: brocha/pistola, dilución: diluyente N° 4, rendimiento: 10m<sup>2</sup>/L, colores: Blanco, Negro y Gris.

B27010N 0,25 l, Negro ..... 42,90€  
B27011N 0,5 l, Negro ..... 72,90€



### Imprimación A7 T Speed NAUTIX

Para colas y hélices (aluminio y bronce), previamente tratadas con Acralu. Rendimiento: 2 m<sup>2</sup>/aerosol, diluyente DP. Color: gris claro.

B26962 Aerosol ..... >29,00€

Utilizar los productos biocidas con precaución. Antes de usar, leer la etiqueta y la información relativa al producto. Peligroso. Respetar las precauciones de uso. Líquidos y vapores inflamables. Nocivo por ingestión. Puede provocar una reacción alérgica en la piel. Provoca lesiones oculares graves. Puede provocar irritación respiratoria. Puede provocar somnolencia o mareos. Muy tóxico para los organismos acuáticos, con efectos nocivos duraderos. La exposición repetida puede provocar sequedad o formación de grietas en la piel.

# DILUYENTES Y LIMPIADORES

## Diluyentes & limpiadores

### Diluyentes INTERNATIONAL



Referencia artículo	Modelo	Descripción
B27091ES	N°1 - 1L	Para Yacht Primer, acabados y barnices monocomponentes.
B27097ES	N°7 - 1 L	Para imprimaciones y selladores epoxi
B27135ES	VC GT - 1 L	Para VC Tar 2 y limpieza del material usado en la aplicación del VC Offshore y VC17m extra. Decapado del VC17M extra.
B27098ES	N° 100 - 1 L	N° 100 a utilizar para diluir Perfección y Toplac plus en una aplicación con brocha en tiempo cálido.
B27093ES	N°3 - 1 L	Para Primocon y antifouling Excep.Optima y productos de la gama VC) y aplicación con pistola de los barnices monocomponentes.



### Diluyentes, Desengrasantes y Combustibles

Ref.	Modelo	Descripción	
B26039	Ácido oxálico - 400 g	Tratamiento de la madera, limpieza y blanqueo de la teca.	9,90€
B26040	Acetona - 1 L	Disuelve y elimina restos de cola, barniz, pintura, etc. Diluye barniz y pintura.	9,90€
B26031	Acetona - 5 L		43,80€
B26045	Destilado de petróleo desodorizado - 1 L	Líquido para lámparas de parafina. Limpia y desengrasa las piezas metálicas.	11,90€
B26048	White Spirit - 1L	Limpia las manchas recientes y para el mantenimiento de las brochas y rodillos.	8,20€
B26037	White Spirit - 5 L		35,80€
B26032	Ácido clorhídrico - 1 L	Elimina la cal y la grasa. No utilizar en acero inoxidable.	5,10€
B26033	Ácido clorhídrico - 5 L		16,90€
B26035	Agua desmineralizada - 1 L	Para baterías, circuitos de enfriamiento, ...	1,70€
B26036	Agua desmineralizada - 5 L		5,00€
B26042	Alcohol de quemar - 1L	Combustible para estufas y lámparas, para limpiar y desinfectar.	9,10€
B26023	Alcohol de limpieza limón - Pulverizador 500 ml	Limpia todas las superficies (suelos, paredes, cristales, paneles de control, cromo...)	7,00€
B26022	Alcohol de limpieza limón - 1L		9,30€
B26030	Metiletilcetona - 1 L	Desengrasante para usar antes de pegar neopreno y PVC.	22,60€
B26043	Gasolina C- 1 L	Limpia los metales, elimina las grasas sobre el textil.	9,30€
B26049	Vinagre 9.5° - Vaporizador 750 ml	Limpieza, desincrustación (WC, cubas, circuitos enfriamiento,...), desodorante.	5,80€
B26038	Vinagre 14° - 1 L	Limpieza, desincrustación (WC, cubas, circuitos enfriamiento,...), desodorante.	3,90€
B26041	Vinagre 14° - 5 L	Limpieza, desincrustación (WC, cubas, circuitos enfriamiento,...), desodorante.	16,60€
B26020	Lejía 36° - 1 L	Limpieza de las superficies (espumas, manchas,...), desinfección.	4,90€
B26024	Lejía 36° - 5 L	Limpieza de las superficies (espumas, manchas,...), desinfección.	21,00€
B26021	Lejía 48° Pro - 20 L	Limpieza de las superficies (espumas, manchas,...), desinfección.	42,40€
B26044	Jabón negro - 1 L	Limpieza de suelos, eliminación de manchas de la ropa.	7,10€

### Diluyente DP NAUTIX

Diluyente para imprimación PO, IA, PA, P1, HPE, PE, Acralu, U2, Laca L2, Barniz VA2, White TSpeed, Nautixgrip.

B26956 750 ml..... >21,70€



### Diluyente DA NAUTIX

Diluyente para el antifouling Nautix y Deck Grip. Eficaz para eliminar las marcas de alquitrán.

B26955 750 ml..... >13,90€  
B26958 2,5 litros ..... >42,80€



### Diluyente N°4 VELOX

Diluyente poliuretano para aplicación cepillo VELOX PLUS y METAL PRIMER.

B27005 500 ml..... 10,50€  
B27006 1 litro..... 19,20€



### Diluyente DE NAUTIX

Diluyente para imprimación y acabado epoxi. Recomendado para facilitar la aplicación y la limpieza de las herramientas.

B26968 750 ml..... >20,90€  
B26969 2,5 litros ..... >55,00€



### Diluyente WS NAUTIX

Para Starlac. 750 ml.

B26875 750 mL..... >13,30€



### Diluyente N°102 VELOX

Diluyente anti-silicona, para aplicación de METAL PRIMER.

B27003 0.5 L..... 10,70€



## Decapantes

### Interstrip AF

Decapante para antifouling. Sin peligro para el Gelcoat. Se elimina raspando o con lavado alta presión.

B27325ES 1 litro..... >38,50€



### Decapante "Marine Strip"

Decapante para pinturas (ex Dilunett), antifouling y barnices sobre la madera y el gelcoat. Decapa sin esfuerzo con un simple enjuague de agua.

B19610 500 ml 16,70€

B19605 1 litro 22,20€

B19615 2,5 litros 44,90€



### Decapante "CHALKEX"

Decapante ácido estabilizado. Contiene inhibidores de la corrosión. Disuelve en unos minutos las aglomeraciones calcáreas y el caracolillo de las partes sumergidas. Enjuague con agua a presión. Con pulverizador.

B19646 1 litro..... 16,00€



### Decapante "PEINTOUT G"

Semi-gel que decapa antifouling, barnices y pinturas. No corrosivo para los metales. No contiene ácidos ni bases ni cloro de metileno. Recubrimiento : 6m²/litro.

B19631 1 litro..... 44,30€



## Aislamiento & Insurgibilidad



### Espuma poliuretano monocomponente

Para el aislamiento. Una bomba de 500 ml da alrededor de 8 litros de espuma expandida. Utilizada para aislar, rellenar etc. Se adhiere en la mayoría de los soportes.

B19210 Aerosol de 500 ml ..... **23,30€**



### Espuma poliuretano 2 componentes

Espuma de células cerradas muy resistente, densidad 40kg/m<sup>3</sup>. Coeficiente de expansión 1x28. Para aislamiento y realización de volúmenes de insurgibilidad. 1 bote 750 ml Base y 1 bote 750 ml Activador.

B19200 1,5 litros ..... **54,50€**

## Adhesivos poliuretano



### Sika® Multiprimer

Imprimación polivalente para metales, madera, poliéster y plásticos, asegura una adherencia perfecta.

B12517 30 ml ..... **26,10€**

B12519 250 ml ..... **60,30€**



### Sika® Activator 205

Desengrasante activador de superficies reforzando la adherencia de los Sikaflex®.

B12525 250 ml ..... **34,60€**



Fijación de acastillaje

### Sikaflex®-292i

Cola poliuretano altas prestaciones para ensamblaje estructurales. Recomendado para la unión quilla y casco, de materiales diferentes de acastillaje. Consumo por m<sup>2</sup>: 200g en una capa. Consumo por m<sup>2</sup>: 200g en una capa.

B10180 300 ml, blanco ..... **28,80€**



PREMIUM

**Sin imprimación**

**Sikasil® SG-20**

Masilla silicona neutra de alto rendimiento, destinada al encolado y a la impermeabilidad de los portillos y paneles. Adaptado a los cristales orgánicos PC y PMMA tipo Plexiglass®, Altuglass®, Lexan®. Aplicación sin imprimación (desengrasado simple con Sika Aktivator-205 B12525). Excelente adherencia (vidrio, plástico, metales, madera) y resistencia a los UV y al envejecimiento.

B12396  
300 ml, Negro

29€  
40

B12397  
300 ml, Blanco

29€  
40



Para una mejor adherencia, es necesario colocar la imprimación Sika adecuada.



### Sikaflex®-291i

Masilla polivalente de alto rendimiento para la realización de juntas de estanqueidad.

B12403 Cartucho de 300 ml, blanco .. **17,20€**

B12400 Cartucho de 300 ml, negro... **17,20€**

B12401 Cartucho de 300 ml, gris acero ... **17,20€**

### Sikaflex®-295 UV

Pegamento poliuretano monocomponente, alta resistencia a los UV. Especialmente formulado para la creación de juntas exteriores. Venta y aplicación reservada a los profesionales.

B12393 300 ml, Negro ..... **23,50€**

B12394 300 ml, blanco ..... **23,50€**



### Sikaflex®-290 DC

Especialmente creado para el calafateado y los acabados de las cubiertas de teca. Presenta una excelente resistencia al envejecimiento, a los UV, y al agua de mar. Puede ser lijado.

B12399 300 ml, Negro - Individual ..... **23,20€**

Diseñado para uso doméstico: se suministra en un kit de cartucho + guantes.

B12390 300 ml, Negro- Pro ..... **23,20€**

Vente et usage réservé aux professionnels.



Calafateado cubierta



Pegamento cubierta de teca y corcho

### Sikaflex®-298

Adhesivo espaltable para el encolado de toda la superficie de cubiertas de teca. Adecuado para grandes superficies de trabajo. Color: madera. Consumo 600ml/0,5m<sup>2</sup> (con llana dentada de 4mm).

B12412 600 ml ..... **26,20€**



## Juntas colas polímero



### Masilla MS Polymère®

Para encolado alto rendimiento, sin primario sobre los principales soportes (poliéster, gelcoat, aluminio, acero, madera, acero inoxidable). Puede ser lijado y pintado. Cartucho 310 ml.

B10040 Negro ..... **19,90€**

B10041 Blanco ..... **19,90€**

B10042 Incoloro ..... **21,90€**



### Masilla híbrida Sikaflex®-591

Cola y masilla de impermeabilidad de alto rendimiento para una gran variedad de aplicaciones interiores o exteriores. Sin isocianatos, sin disolventes, sin PVC, sin ftalatos, presenta una excelente estabilidad a los UV.

Flexible, resistente y polimerizando rápidamente, se aplica a todos los soportes (aleaciones ligeras, aluminio, acero inoxidable, vidrio, gelcoat, PVC, estratificado...). Puede ser lijado y pintado con la inmensa mayoría de las pinturas convencionales utilizadas en Náutica.

B12413  
Cartucho de 300 ml, blanco

18€  
50

B12414  
Cartucho de 300 ml, negro

18€  
50

B12415  
Cartucho de 300 ml, gris acero

18€  
50

B12416  
Tubo de 70 ml, blanco

9€  
70

B12417  
Tubo de 70 ml, negro

9€  
70

PREMIUM

# ADHESIVOS Y ESPUMAS

## Juntas silicona

### Pistola para cartuchos

Para cartuchos de masilla de 310 ml.



B10002 Esqueleto ..... **13,50€**      B10005 Profesional ..... **41,30€**

### Masilla silicona Sikasil®-P

Masilla silicona destinada a la realización de juntas flexibles sobre diversos soportes (vidrio, metales, madera y cerámica) Sin solvente, excelente resistencia a los UV y al moho, poco olor.



Modelo		Sika Sikasil P	Soromap
Blanco	Cartucho de 300 ml	B12381 14,40€	B19110 13,50€
	Tubo de 70 ml	-	B19120 10,90€
Incoloro	Cartucho de 300 ml	B12380 14,40€	B19115 13,50€
	Tubo de 70 ml	-	B19125 10,90€
Negro	Cartucho de 320 ml	-	B19105 13,20€

## Juntas diversas



Ideal para resolver fácilmente las filtraciones de agua

### Masilla antifisuras

Masilla antifisuras. Tapa las fugas. Resina tan líquida que se infiltra en las micro grietas y se adhiere perfectamente a las superficies. Funciona en la madera, la goma, el cristal, el poliéster, el aluminio, los aceros, metacrilatos y poliuretanos. Uso para escotillas, etc.

B10012 60 ml..... **18,70€**

### Masilla para junta Silicona LOCTITE



**B19019** Junta azul 5926, 40 ml..... **16,40€**  
Sello de silicona flexible de gran utilidad. Se puede utilizar en metal, plástico y piezas pintadas. Resiste las vibraciones así como las dilataciones y tensiones térmicas (-60°C a +200°C). Aplicaciones sin altas temperaturas (carcasas, bombas de agua, etc.)

**B10020** Junta azul 5926, 100 ml..... **25,70€**  
Sellador de silicona flexible y versátil. Puede utilizarse en metal, plástico y piezas pintadas. Resistente a las vibraciones y a las dilataciones y tensiones térmicas (-60°C a +200°C). Aplicaciones sin altas temperaturas (carcasas, bombas de agua,...)

**B10021** Junta cobre 5990, 100 ml ..... **35,00€**  
Junta silicona cobre para juntas expuestas a temperaturas altas (-60°C a +350°C). Puede ser utilizado sobre el metal, plástico y piezas pintadas. (sistema de escape, carter...)

**PREMIUM**

### Espátulas para masilla

Contiene: una espátula de 5mm para juntas decorativas y de estanqueidad, una espátula de 8mm para las juntas de contacto con superficies móviles y una espátula redondeada especial juntas de dilatación (láminas de cubierta).

B10004  
**18€  
50**

## Pegamento para rosca LOCTITE



**B10015**  
Loctite 243 - Medio  
**11,40€**  
Frenado y estanqueidad de las roscas, se puede aflojar con herramientas manuales. Muy buena resistencia a los aceites. 5 ml.



**B10022**  
Loctite 2700 - Fuerte  
**13,20€**  
Frenado y sellado de roscas no destinadas al desmontaje. Excelente resistencia química y térmica. 5 ml.

## Cinta de sellado de butilo

Cinta de sellado de butilo de alta calidad para sellar todos los accesorios de cubierta y otras aplicaciones. Fácil de aplicar, taladrar o cortar. Tamaño: 15 mm x 2 mm x 3 m.

B10043 ..... **14,70€**

## Cinta estanqueidad para roscas LOCTITE

B10024  
Loctite 55

**12€  
90**



Sustituye las cintas de estanqueidad PTFE

Fibra de estanqueidad para racores rosca plásticos y metal. Estanqueidad inmediata a presión máxima, permite reajuste fiables (particularmente para el buen posicionamiento de las válvulas). Sin polimerización, rápida, fácil y fiable. Aprobado para utilización con gas o agua potable (norma NSF / ANSI, estándar 61). Reemplaza las cintas de estanqueidad PTFE. Bobina de 50 m



**B10023**  
Tubetanch 577  
**39€90**

Producto de estanqueidad de las roscas. Uso general para todo tipo de rosca metálica. Toma rápida, rango de temperatura: -50°C a +150°C, par de rotura: 11Nm. 50 ml.

## Pegamento poliéster armado



Cola de poliéster armado aliando un buen pegado y una buena resistencia a la tracción y al calor gracias a la presencia de fibra de vidrio. Color azul.

B19018 750 ml..... **34,30€**

## Pegamento Neopreno

Pegamento de contacto de doble encolado. Se utiliza en tejidos, plásticos, madera, goma.



B19321 Gel, 50 ml..... **8,20€**



B19326 Gel, 400 cc..... **19,60€**

Aplicar con llana dentada. Consumo: 200 a 300 g/m2/superficie.



B19351 Líquido, 400 cc..... **17,60€**

Aplicación con brocha.



## Pegamento tejido 74

Cola aerosol de alto poder adhesivo, secado rápido. Para un pegado definitivo de los tejidos, espuma sobre metal, madera, madera y otras superficies de base.

B19365 Aerosol de 500 ml..... **44,70€**



## Pegamento revestimiento

B19363 Neopreno..... **24,60€**

Pegamento para revestimiento, moquetas y PVC espuma sobre maderas aglomeradas y poliéster. 400 ml.

B19358 Reposicionable..... **36,20€**

Pegamento especial que permite reposicionar una pieza encolada durante aproximadamente 1 minuto. 750 ml.

B19361 Contacto..... **24,80€**

Cola de contacto para acristalamiento. Aerosol de 500 ml.



## Pegamento para madera "NAUTI PU"

Pegamento de poliuretano de un solo componente, para pegar todos los materiales sobre la madera. Su secado hace que se expanda dondequiera que los elementos a pegar no estén perfectamente unidos, lo que lo convierte en un excelente relleno y sellador. Insensible a la humedad y a la inmersión.

B19364 250 g..... **21,50€**

B19366 750 g..... **42,00€**



## Pegamento revestimiento

B19362 GUM U..... **29,90€**

Cola especial a base de disolventes para baldosas, moquetas y espuma. Pegado fácil y limpio. Fragua entre 15 y 30 minutos. Bote de aerosol de 300 ml.

## Pegamento epoxi



B19310 Estándar..... **12,40€**

Adhesivo epoxi bicomponente muy potente, adecuado para todos los sustratos. Práctica presentación en jeringa, con mezcla automática de los 2 componentes pulsando un botón. Tiempo de secado: 10 min a 20°C. 24 ml.



B19026 Rápido..... **23,90€**

Adhesivo epoxi para madera, metal y vidrio. Tiempo de fraguado: 7 min a 20°C (totalmente polimerizado en 24 horas a 22°C). 24 ml.



## Pegamento cianocrilato

Pegamento cianocrilato permitiendo la realización de encolados donde un encolado muy rápido es necesario (entre 3 y 20s según soporte). Se aplica sobre numerosos soportes: metales, plásticos, caucho, cuero, maderas, cerámicas, papeles...

B10008 3 g..... **9,10€**



## Pegamento PVC

Cola profesional para PVC y goma sintética.

B10006 28 g..... **23,00€**

## Pegamento epoxi DR SAILS

Una gama de adhesivo epoxi bicomponente estructural, flexibles rápido o transparente. Para pegar todo a bordo y en tierra (velas, metales, compuestos, madera, neopreno,...). Polimeriza bajo el agua. Temperatura de trabajo: -5°C a 60°C. 28 ml.



B19330  
FAST  
**15€30**

Rígido. Tiempo de pegado ultrarrápido 2min.



B19331  
FLEXIBLE  
**15€30**

Ultra flexible. Tiempo de secado 1h.



B19332  
CLEAR  
**15€30**

Traslúcido y flexible. Tiempo de secado rápido 10min.



B19333  
STRONG  
**15€30**

Estructural (200kg/mm²). Tiempo de secado 1h.

CALIDAD  
PRECIO

# COMPOSITE Y TRATAMIENTO ÓSMOSIS

## Resinas Poliéster

Resina poliéster ortoftálico preacelerada y tixotropo. Adaptada a los trabajos de estratificación, impregnación rápida de los tejidos. Contacto alimentario posible (3 semanas de secado mínimo). Al mezclar con un catalizador P MEC (1 al 2 % según T°C de aplicación).



**B19010** Kit resina 375 g + catalizador P MEC

**16,40€**

**B19015** Kit resina 750 g + catalizador P MEC

**23,60€**



**B19017** Resina, 5 kg

**70,60€**

Vendida sin catalizador P MEC.



Para pequeñas reparaciones

## Kit de estratificación poliéster

Kit de lestratificación listo para usar. Contiene: resina poliéster (250g), catalizador P MEC y un pieza de tejido de fibra de vidrio. (110 x 8 cm).

**B19005** 250 g ..... **16,40€**



## + Pipetas Pasteur

Ideal para una dosificación precisa del catalizador P MEC. Capacidad de 3 ml, suministrado en paquetes de 2.

**B19023** ..... **6,40€**



## Resinas Epoxi

### Resina epoxi RESINA 3+ VENEZIANI

Resina epoxi estructural, muy resistente, sin disolvente formulado para la estratificación, el encolado, la protección y la restauración de los materiales compsites (vidrio, carbono, kevlar), de la madera y de otros numerosos soportes. No tratada UV.

**B18970**  
750 ml

**54€  
90**



**B18971**  
1.5 L

**84€  
90**



PREMIUM



### Resina epoxi anti-UV - S0184UV

Resina epoxi y translúcida tratada anti UV. Ideal para construcción de laminados de alta resistencia. Sirve también para la plástificación de maderas y contrachapados.

**B19020** 450 g ..... **37,70€**

**B19021** 1.5 Kg ..... **99,70€**

### Kit estratificación epoxi

Ideal para las pequeñas reparaciones, el kit listo para usar incluye: resina epoxi (300g) y una pieza de tafetán en fibra de vidrio (110 x 9 cm).

**B19022** ..... **38,00€**



## Refuerzos, cargas y periféricos

### Cargas VENEZIANI

Cargas para resinas poliéster o epoxi a utilizar según las aplicaciones y las propiedades mecánicas deseadas. Se incorpora a la resina después de mezclar con el catalizador o endurecedor.



**B18973**

Microfibras sintéticas

**29€  
90**

Ideal para encolados estructurales, juntas. 750 ml.



**B18975**

Microesfera de vidrio

**29€  
90**

Ideal para fisuras, pequeñas imperfecciones, revestimiento o ranurado. Liso y fácil de lijar, aplicable en capa espesa. 750 ml



**B18977**

Microsilice

**29€  
90**

Ideal para encolados, laminado, juntas, masillas, fijaciones de accesorios. Lijado difícil. 750 ml

PREMIUM

### Refuerzos fibra de vidrio

**B18800** Estera de vidrio, bolsillo 1 m<sup>2</sup> ..... **8,40€**  
300 g/m<sup>2</sup>, características técnicas: Estanqueidad, aspecto exterior de la pieza moldeada.



**B18820** Estera de vidrio, rollo 5 m<sup>2</sup> ..... **34,20€**



**B18830** Tela de vidrio, bolsillo 1 m<sup>2</sup> ..... **9,40€**  
300 g/m<sup>2</sup>, características técnicas: Resistencia mecánica.



**B18840** Tela de vidrio, rollo 5 m<sup>2</sup> ..... **39,90€**



**B18791** Tejido Rovimat, bolsillo 1 m<sup>2</sup> ..... **20,90€**  
Mezcla de mat 300 g/m<sup>2</sup> y de roving 500 g/m<sup>2</sup>. Permite asociar en un solo producto las calidades de estanqueidad del mat y las calidades de solidez del roving.



**B18792** Tejido Rovimat, rollo 5 m<sup>2</sup> ..... **95,00€**



**B18810** Tafetán, bolsita 1 m<sup>2</sup> ..... **30,00€**  
200 g/m<sup>2</sup>, tejido muy suave y fino, fácil de impregnar. Ideal para acabados y pequeñas reparaciones.



### Tejido de desmolde

Para aplicaciones composites, se utiliza como última capa de la pieza estratificada y deja una superficie rugosa para permitir operaciones secundarias tales como encolado o pintura.

**B18790** 80 g/m<sup>2</sup>, 1m<sup>2</sup> ..... **15,10€**





**Masilla epoxi "EPOFIX"**

Masilla epoxi 2 componentes, para pequeños arreglos. Presentación práctica bajo la forma de dos bastones para modelar. Polimerización bajo el agua posible (aplicación preferible en un soporte seco para garantizar una adherencia de la masilla). Extremadamente fuerte tras la polimerización. Puede ser trabajado, lijado, pintado. Todo tipo de superficies.

B19300 60 g ..... 16,00€



**Masilla epoxi aluminio "POXYMATIC"**

Masilla epoxi cargada de aluminio. Reparación de elementos de aluminio. Endurece en 30 minutos. Se trabaja como el metal. Pega sobre el aluminio, acero, bronce, latón y madera.

B19025 24 ml..... 20,70€



**Masilla epoxi "SPEED T"**

Masilla epoxi con secado rápido adaptado para las reparaciones y las recuperaciones de formas. Sin retirada, lijado fácil, aplicación posible en zonas inmersas. Adhesión excelente sobre epoxi, poliéster, acero, aluminio y superficies pintadas.

B19061 150 ml..... 26,20€

**Masilla epoxi "META-MATT"**

Para tapar y reparar. Pasta a base de resina epoxi : 2 componentes sin solvente. No se dilata ni encoje. Puede ser agujereado, taladrado, serrado y pintado. Meta-Matt puede ser amasado y endurecido bajo el agua. Excelente resistencia al calor, al agua, a la condensación, a las atmósferas corrosivas, al gasoil y a los detergentes. Seca en 1h30. A 40°C, seca en 30 min. aproximadamente.

B19299 50 g ..... 22,90€  
B19298 100 g ..... 37,80€



**Masilla epoxi/titane "BET 149"**

Masilla bicomponente a base de epoxi y de titanio que permite las soldaduras en frío. Resistente a las altas temperaturas (245°C en continuo y 280°C con intermitencia). Permite la reparación de fisuras, roturas o la reconstrucción de trozos en el metal, (acero, inox, hierro fundido...). Resistente a los hidrocarburos, alcohol, esterres, agua salada...

B19297 63 g ..... 30,00€



**Masilla epoxi "WATERTITE" INTERNATIONAL**

Masilla epoxi muy fácil de usar (ratio de mezcla 1:1). Puede aplicarse sin retirar hasta 2cm por capa. Muy buena estanqueidad, lijado fácil y acabado impecable. Se utiliza encima y debajo de la flotación sobre todo tipo de sistemas pintura.

B27500ES 250 ml..... >37,00€  
B27501ES 1 litro..... >98,10€



**Masilla epoxi "Speed 1P1"**

Masilla epoxi de bicomponentes de secado rápido para pequeñas reparaciones hasta 2 cm de espesor en poliéster e imprimaciones de bicomponente. Fácil lijado. Se puede usar bajo la línea de flotación.

B19070 400 g ..... 34,00€



B27481  
250 ml  
**>31€**



Tubos prácticos y dureza óptima



**Sellador epoxi "WATERTIGHT" NAUTIX**

Sellador constituido de finas cargas poca sensibles a la humedad. Mezcla 1/1, es ideal para las pequeñas reparaciones sobre el gelcoat o los metales encima como debajo de la línea de flotación. También adaptado para los compuestos de nivelación de acabados y las aplicaciones en capa fina hasta 5mm de espesor. Su polimerización muy rápida permite una optimización del tiempo de trabajo. Muy duro, liso y lijable fácilmente, conviene a las cubiertas, los cascos y apéndices.

B27490  
1 litro  
**>89€**

PREMIUM

MANTENIMIENTO

# COMPOSITE Y TRATAMIENTO ÓSMOSIS

## Masillas poliéster



MINI PRECIO

### Masilla poliéster

Masilla de acabado de 2 componentes con grano muy fino. Lijado fácil que da un bonito acabado a la superficie. Espesor máximo por capa: 1mm. Color: Blanco. Entregado con el catalizador.

B19040  
250 g

10€  
00

B19045  
500 g

14€  
00

B19046  
1,8 kg

40€  
80



### + Catalizador para masilla

Catalizador 12g para masilla reforzado y masilla de acabado.

B19049

4€  
50

### Masilla poliéster reforzada

Masilla de poliéster reforzada de fibra de vidrio para tapar, sellar etc. Entregada con catalizador.

B19050 200 g

10,50€

B19055 500 g

17,50€

B19053 1,4 kg

50,00€



### + Catalizador PMEC

Resina de poliéster ortoftálica tixotrópica preacelerada. Adecuada para trabajos de laminación, impregnación rápida de tejidos. Puede utilizarse en contacto con alimentos (tiempo mínimo de secado 3 semanas). Mezclar con un catalizador PMEC (1 a 2% según T°C de aplicación).

B19029 Bote 29 g.....

6,90€

B19039 Bote 100 cm3.....

10,30€

Para 5 kg de resina



## Gelcoat

### Gelcoat tubo SOROMAP

Gelcoat parafinado pre-acelerado en tubo de 75ml, para hacer pequeñas reparaciones, entregado con catalizador. Diferentes colores disponibles.

B19031 Blanco ..... 16,00€

B19056 Azul marino ..... 18,70€

B19057 Blanco roto ..... 18,70€

B19058 Marfil ..... 18,70€

B19059 Gris claro ..... 18,70€

B19032 Negro ..... 18,70€



### Gelcoat acelerado blanco SOROMAP

B19030 Parafina, 250 g..... 18,50€

Entregado con catalizador. Gelcoat con acabado desarrollado a base de resinas isoftálico. Tiene una muy buena resistencia a la desintegración a la intemperie y el envejecimiento.

B19033 Parafina, 750 g..... 25,20€

B19035 No parafinado, 750 g..... 40,90€

Entregado con catalizador. Gelcoat para moldes.



### Gelcoat espatulable blanco SOROMAP

Gelcoat blanco pudiéndose aplicar con espesor.

B19037 750 cm3..... 40,00€

## Tratamiento de la ósmosis

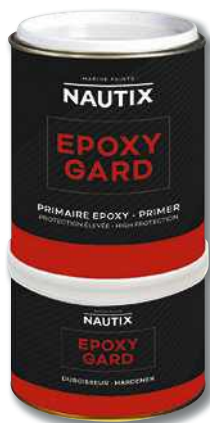

### Imprimación Epoxygard NAUTIX

Imprimación de alta gama diseñada para proteger el casco y mejorar la adherencia de la pintura, especialmente las pinturas antifouling. Muy eficaz contra la penetración de la humedad, tiene una amplia ventana de recubrimiento (varios días sin decapar). Aplicación: brocha, rodillo o pistola. Rendimiento: 7 m²/L. Colores: Gris o Marfil.

B26947G 750 mL ..... >47,70€

B26847G 2,5 L ..... >139,90€



### Gelshield 200 INTERNATIONAL

Imprimación de epoxi estanca para prevención de la ósmosis sobre gelcoat. Se aplica también después de Gelshield PLUS antes del antifouling. Poder de recubrimiento 8m²/l. Diluyente nº7. Colores: gris y verde.

B27525GS 0,75 L ..... >63,60€



### PO primaria NAUTIX

Excelente imprimación para la adherencia (1 capa) o para evitar la ósmosis (4/5 capas). Fácil de aplicar, incluso a bajas temperaturas (a partir de 0°C). Sin lijado entre capas. Secado rápido. Aplicación: brocha, rodillo o Airless. Rendimiento 12 m²/L, diluyente DP. Color: verde. Venta y aplicación sólo por profesionales.

B26953E 750 mL ..... >51,00€

B26954E 3 L ..... >166,00€



Sin disolvente

### Gelshield Plus INTERNATIONAL

Imprimación de epoxi sin solvente para la reparación en capas múltiples de los cascos con ósmosis en los que la fibra ha sido dañada. Muy estanca. Uso simple (ratio 2x1). Poder de recubrimiento: 6m²/L aprox. Colores: azul pastel y verde pastel.

B27520LS 2,25 L ..... >283,50€

## Lacas bicomponentes



### L2 NAUTIX

Laca náutica poliuretano bicomponente brillante. Resistencia alta a los UV, a la abrasión y al medio marino. Aplicación: rodillo, brocha (pistola profesional únicamente). Rendimiento: 12m<sup>2</sup>/litro. Disolvente/limpiador: DP.

B26876B Blanco, 750 ml.....>60,00€



### ⊕ Imprimación L2 NAUTIX

Fondo epoxi bicomponente opacificante para obtener una base blanca clara y uniforme antes de aplicar un acabado. Es una base ideal para lacas bicomponentes L2 o monocomponentes STARLAC. Su color blanco intenso realza el brillo de los barnices.

B26877 750 ml.....>56,00€

## Lacas monocomponentes

### Laca Toplac Plus INTERNATIONAL

Toplac Plus es una laca de acabado alquídica de alta calidad que puede aplicarse a cualquier superficie por encima de la línea de flotación. Cuando se aplica con rodillo, no es necesario alisar la superficie con brocha. Contiene agentes anti-UV para una excelente durabilidad de la película. Estéticamente superior a Toplac en términos de estanqueidad, esta nueva fórmula elimina la necesidad de alisar el producto cuando se utiliza un rodillo. Rendimiento 12 m<sup>2</sup>/L. Diluyente nº 100 (brocha) o nº 910 (pistola). Colores disponibles: blanco nieve, blanco MED, marfil MED, azul oxford, gris atlántico, rojo rochelle, verde donegal, negro azabache, azul bondi, rojo rústico.

B27029EB1  
0,75 L

>53€  
60

B27027EW2  
2,5 L

>162€70



### ⊕ Imprimación One Up INTERNATIONAL

Imprimación/capas base monocomponente para utilizar por encima de la línea de flotación con acabados monocomponentes y pinturas de cubierta internacionales. Simple pero eficaz, facilita la aplicación de la pintura al aficionado sin comprometer la estética ni la protección del sustrato.

B27032ES  
750 ml

>37€  
90

B27033ES  
2,5 litros

>104€90



PREMIUM

### Laca Starlac NAUTIX

Laca uretano brillante monocomponente, especialmente formulada para soportar el ambiente marino. Aplicación fácil con brocha, rodillo o pistola. Rendimiento: 14m<sup>2</sup>/l. Diluyente WS. Colores disponibles: blanco, blanco roto, marfil, gris claro, azul cielo, azul francés, azul noche, azul marino, verde inglés, verde ingiés, amarillo, rojo bermellón, negro, blanco roto "Light", amarillo "Sunset", naranja "Rescue", gris "Antracita", marfil "Light".

B26871B  
350 ml

>22€  
00

B26873B  
750 ml

>37€80



Brillo larga duración

PREMIUM

### ⊕ NAUTIX

Fondo monocomponente opacificante blanco para obtener una base lisa y transparente antes de aplicar una pintura de acabado monocomponente. Base ideal para la laca monocomponente STARLAC.

B26891 0.75 L.....>26,90€

B26892 2.5 L.....>75,90€



## Pinturas para sentina



MINI PRECIO

### Pintura para sentina SOROMAP

Pintura monocomponente. Gran resistencia a la abrasión y a los agentes químicos. Color: blanco.

B26818 750 ml.....30,90€



### Danboline INTERNATIONAL

Estanca y ultra resistente a los productos químicos. Protege contra la humedad y el desgaste. Fácil mantenimiento. 11 m<sup>2</sup>/l aprox. Diluyente nº 1. Blanco, gris.

B27023BS 0,75 L.....>40,00€

### DB NAUTIX

Pintura de sentina muy opaca ideal para sentinas, cofres y mamparo. Muy resistente a la abrasión, a los hidrocarburos y a los detergentes. Forma una película dura y lisa sobre la cual no se adhiere la suciedad. También disponible en 2,5 litros, colores: blanco y gris.

B26942B

750 ml, blanco

>31€  
40



CALIDAD PRECIO

MANTENIMIENTO

# LACAS & PINTURAS & PROTECCIÓN

## Pinturas para retoque



### Pintura GELCOAT "RETOUCH"

Aerosol 150 ml. Especial para retoque en Gelcoat. No se agrieta y resiste a los UV. 2 manos. Rendimiento 2m<sup>2</sup> por 150 ml.

- B19090 Blanco crema, Ral 9001..... **20,30€**  
 B19091 Blanco puro, RAL 9010..... **20,30€**  
 B19071 Blanco seguridad, Ral 9003.. **20,30€**



### Aerosol retoques casco y cubierta SOROMAP

Pintura estudiada especialmente para los retoques sobre el gelcoat después del lijado. Colores de origen de los astilleros. Aerosol 150 ml.

- |   |              |   |              |
|---|--------------|---|--------------|
| B26730A JEANNEAU, Casco blanco 1785 .....             | <b>9,95€</b> | B26725A GIB SEA, Puente Blanco 6029 .....           | <b>9,95€</b> |
| B26735A JEANNEAU, Puente de crema blanca de 1983..... | <b>9,95€</b> | B26710A BENETEAU, Casco de marfil .....             | <b>9,95€</b> |
| B26728A JEANNEAU, Blanco 1108 .....                   | <b>9,95€</b> | B26715A BENETEAU, Casco blanco crema de 1988.....   | <b>9,95€</b> |
| B26736A JEANNEAU, Puente 89 .....                     | <b>9,95€</b> | B26711A BENETEAU, Hull blanco 83 .....              | <b>9,95€</b> |
| B26716A JEANNEAU, Marfil 4007.....                    | <b>9,95€</b> | B26713A BENETEAU, Blanco calif.....                 | <b>9,95€</b> |
| B26731A JEANNEAU, Azul Cap Camarat.....               | <b>9,95€</b> | B26714A BENETEAU, Blanco 9016, después de 1993..... | <b>9,95€</b> |
| B26733A JEANNEAU, Verde Cap Camarat.....              | <b>9,95€</b> | B26740A Blanco .....                                | <b>9,95€</b> |
| B26720A GIB SEA, Concha blanca 2030 .....             | <b>9,95€</b> | B26745A DUFOR, Casco y cubierta blanco 2004.....    | <b>9,95€</b> |



### Pintura flexible REPAINT

Pintura acrílica flexible para renovar todo tipo de superficies en PVC, hipalón, neopreno, skai...

Resistente a la intemperie, al roce y a la exposición al sol. Adhesión total y duradera. Especialmente desarrollada para auxiliares, tapicería y defensas. Aerosol 400 ml. Otros colores disponible bajo pedido.

MINI PRECIO

- |                         |              |              |              |                    |                  |
|-------------------------|--------------|--------------|--------------|--------------------|------------------|
| B26602 Blanco           | B26603 Negro | B26604 Rojo  | B26605 Azul  | B26606 Marfil 1014 | B26607 Gris 7047 |
| <b>26€<sub>90</sub></b> | <b>26€90</b> | <b>26€90</b> | <b>26€90</b> | <b>26€90</b>       | <b>26€90</b>     |

### Limpiador pintura flexible REPAINT

Limpiador concentrado para PVC, Hypalon, Cuero, ... Se debe utilizar antes de pintar el PVC flexible.

- B26608 500 ml..... **27,90€**



## Pinturas antideslizantes

### Pintura antideslizante "KiwiGrip" KiwiGrip

Pintura antideslizante aplicación fácil y rendimiento uniforme. La textura final (más o menos agresiva) se consigue por el número de pasadas del rodillo. Se aplica sobre madera, poliéster, epoxi o metal. Aplicable incluso sobre antiguos antideslizantes o superficies poco trabajadas. No tóxico y sin solventes. Recubrimiento: 2 a 6 m<sup>2</sup>/litro según el grip deseado y el soporte de la aplicación. Rodillo gratis por la compra de un pack de 4 litros.



Más práctico: ¡nuevo envase de 1 L!

PREMIUM

- |                         |                    |                   |                     |                    |                   |
|-------------------------|--------------------|-------------------|---------------------|--------------------|-------------------|
| B27330B Blanco, 1 L     | B27330E Beige, 1 L | B27330G Gris, 1 L | B27331B Blanco, 4 L | B27331E Beige, 4 L | B27331G Gris, 4 L |
| <b>66€<sub>40</sub></b> | <b>66€40</b>       | <b>66€40</b>      | <b>199€00</b>       | <b>199€00</b>      | <b>199€00</b>     |



### Rodillo "KiwiGrip"

Rodillo específico para la aplicación del KiwiGrip. Ancho 10cm, entregado con mango.

- B27333 ..... **7,90€**

### Deck grip NAUTIX

Antideslizante monocomponente muy simple de aplicar, el Deck grip 3 puede aplicarse sobre pinturas y barnices monocomponente. Aplicación de finas capas con rodillo de espuma o pistola. Rendimiento 8 m<sup>2</sup>/L. Diluyente DA. Colores disponibles: Gris claro, blanco, marfil. Translúcido.



- B26959G Gris, 750 ml..... **>44,80€**

### Antideslizante "NO SKID"

Antideslizante incoloro, puede ser aplicado sobre todas las superficies (madera, gelcoat, vidrio, metal, plástico). Resiste a los U.V. y al ambiente salino. Seco en 60 minutos con 18°C, polimerización en las 24 horas. Poder recubrimiento: 1m<sup>2</sup>.



- B27335 Aerosol 150 ml..... **19,30€**

### Interdeck INTERNATIONAL

Laca poliuretano antideslizante para cubierta. Lista para usar. Contiene microesferas para una superficie más resistente. 9 m<sup>2</sup>/l aprox. Limpieza del material: diluyente n°1. Colores disponibles: blanco 001, azul 339, azul 923, crema 027, gris 289, arena 009.



- B27310BS 750 ml, Blanco..... **>47,10€**

### Nautix Grip

Antideslizante muy eficaz y duradero. Asegura una buena adherencia de los pies en la cubierta sin tapar el color. Se puede aplicar sobre los metacrilatos, dejando pasar la luz, también en los peldaños de entrada a la cabina dejando el color natural de la madera. Nautix Grip es una pintura de dos componentes. Aplicación con capas finas: pistola, rodillo de espuma, translúcido. Rendimiento: 8 m<sup>2</sup> por kg aprox. Diluyente DP.



- B26960 500 g ..... **>34,60€**      B26961 3 kg..... **>117,00€**

### Polvo antideslizante INTERNATIONAL

Compatibles con todo tipo de lacas (mono o bi-componente) y tratan 750 ml de laca.



- B27322ES 20 g..... **>9,00€**



## Woodskin INTERNATIONAL

Nuevo tratamiento híbrido para la protección de la madera, Impregnación perfecta, deja una fina capa micro porosa, no cruje ni pela. Incoloro, tratamiento anti UV.

B27063ES  
750 ml

**>41€  
190**

B27064ES  
2.5 litros

**>108€20**

PREMIUM

## Laca marina L1 SOROMAP

L1 es una laca marina gelificada. Asegura una protección preventiva de la madera contra las agresiones exteriores (hongos, insectos...). Aplicar de dos a tres capas para una protección máxima.

B27120 Ahogar, 250 ml..... **20,60€**

B27115 Teca, 250 ml..... **20,60€**

B27110 Caoba, 250 ml..... **20,60€**

B27116 Teca, 750 ml..... **36,30€**



B27112 Caoba, 750 ml..... **36,30€**

B27121 Incoloro, 250 ml..... **23,60€**

B27122 Incoloro, 750 ml..... **36,30€**

## Barnices

MINI PRECIO

### Barniz "Le Tonkinois"

Barniz fenólico 100% impermeable. Excelente resistencia a los UV, a los cambios de temperatura y a los choques. Adhiere en todas las superficies. Muy duradero. Para exterior prever 8 manos. Poder de recubrimiento 20m<sup>2</sup>/L. Diluyente: White Spirit.

B27080  
250 ml

**17€  
60**

B27081  
500 ml

**33€00**

B27082  
1 litro

**56€60**



### Barniz Starwood NAUTIX

Barniz marino mono-componente a alto extracto seco. Bonito acabado satinado (brillante disponible), reduciendo el número de capas. Ahorro en tiempo de secado pero también en el lijado.

B26972 375 ml..... **>25,00€**

B26973 750 ml..... **>40,80€**



### Barniz "Goldspar satin" INTERNATIONAL

Barniz poliuretano satinado de secado rápido. Aplicable al interior. Buena resistencia a los productos alcalinos. Transparente. 10m<sup>2</sup>/L aprox. Diluyente n°1.

B2702ES 750 ml..... **>43,10€**



### Gelomat "Le Tonkinois"

Agente que se mezcla para conseguir un acabado mate o satinado. Para conseguir un acabado mate mezclar con un 50% de Gelomat, para un acabado satinado utilizar 20% de Gelomat.

B27090 250 ml..... **18,20€**

## Barniz brillante EPIFANES

Barniz brillante de alta calidad a base de aceites de maderas tropicales y de resina alkyde anti amarillenta. Posee una película brillante y profunda de una longevidad excepcional.

B27600 500 ml..... **27,90€**

B27601 1 litro..... **49,90€**



## Rapidclear EPIFANES

Acabado semibrillante de calidad superior para la protección de larga duración y el embellecimiento de todas las maderas marinas en el interior y exterior por encima de la línea de flotación. Excelente adherencia, puede ser utilizada como sistema completo o antes de la aplicación de un sistema de barnizado.

B27630 750 ml..... **41,50€**



## Barniz satinado EPIFANES

Acabado excelente y satinado para las maderas interiores. Este barniz te asegura una protección excepcional contra todos los ataques químicos y otros. (Puede servir de capa de acabado satinado sobre la aplicación de varias capas de barniz claro brillante Epifanes)

B27610 500 ml..... **29,90€**

B27611 1 litro..... **52,90€**



## Barniz Woodfinish EPIFANES

Especialmente formulado para ofrecer una protección excepcional sobre la teca (incluso nueva) y otras maderas exóticas. Dotado de un filtro UV particularmente eficaz, mantenimiento muy sencillo, con secado rápido.

B27620 500 ml..... **31,90€**



## Disolventes EPIFANES

B27671 500 ml,  
Mono brocha..... **18,50€**

B27670 500 ml, PU..... **26,90€**

B27673 1 L, Barniz PP..... **43,90€**



## Barniz PU EPIFANES

Barniz PU bi-componentes, garantiza a todas las maderas una protección óptima y una gran dureza.

B27650 Brillo - 750 ml..... **75,90€**

B27660 Satinado - 750 ml..... **75,90€**



## Barniz PP EPIFANES

Barniz poliuretano bi-componentes empleado en fondo duro sobre todo tipo de madera (interior/exterior), incluido las maderas tropicales teca/iroko. Filtro UV, aportando una resistencia excelente a la abrasión, a los rayados y de manera general a todas las agresiones físico químicas.

B27640 Componente A - 1L..... **77,90€**

B27641 Componente B - 1L..... **76,90€**



## Imprewood NAUTIX

ad-nautic.es

Sellador poliuretano mono-componente para madera y composite. Extremadamente fluido con el fin de penetrar en los poros del soporte, permite cerrar la superficie y crear estanqueidad. Constituye un excelente fondo duro antes de la aplicación de una imprimación o de un acabado. Venta y aplicación reservadas para los usuarios profesionales.

B26974 750 ml..... **>31,40€**

CALIDAD PRECIO

## Sellador Dek's Olje D1 OWATROL

Saturador mate incoloro. Conserva en el tiempo el tinte de la teca. Protege cubierta, mobiliario ... Teca y culaquier tipo madera marina. Rendimiento 8 - 12 m<sup>2</sup> / L por capa. Diluyente n°1.

B27360  
1 litro

**34€  
60**

B27365  
2,5 litros

**75€60**



## Barniz Dek's Olje D2 OWATROL

Barniz de alto brillo, barrera protectora. Larga duración para superficies verticales, pasamanos. Rendimiento 15 m<sup>2</sup>/L por capa. Diluyente n°1.

B27370  
1 litro

**39€  
70**



MANTENIMIENTO

# REVESTIMIENTO DE CUBIERTA

## Decoración

### Listón decorativo liso

Para personalizar la imagen de su barco.

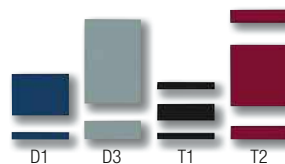

Varios colores disponibles para cada perfil

Color Tipo	Azul marino	Burdeos	Negro	Dorado	Verde	Blanco	Rojo
15 mm x 15 m	B25550 31,60€	B25551 31,60€	B25552 31,60€	B25553 31,60€	B25554 31,60€	B25555 31,60€	-
D1 - 21 mm x 10 m	B25512 32,60€	-	B25509 32,60€	-	-	B25508 32,60€	B25511 32,60€
D3 - 40 mm x 10 m	B25516 57,00€	-	B25514 57,00€	-	-	B25513 57,00€	B25515 57,00€
T1 - 19 mm x 10 m	B25503 26,30€	-	B25501 26,30€	-	-	B25500 26,30€	B25502 26,30€
T2 - 44 mm x 10 m	B25507 52,70€	-	B25505 52,70€	-	-	B25504 52,70€	B25506 52,70€

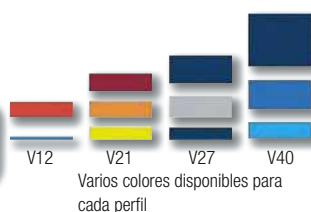

Varios colores disponibles para cada perfil

### Cinta decorativa degradado

Para personalizar la imagen de su barco.

Color Modelo	Amarillo	Azul
V12 - 12 mm x 10 m	B25510 24,20€	-
V21 - 21 mm x 10 m	-	B25520 39,90€
V27 - 27 mm x 10 m	B25530 45,40€	-
V40 - 40 mm x 10 m	-	B25540 64,40€

## Antideslizantes a pegar



### Antideslizante "Soft grip"

Antideslizante adhesivo negro para cubierta o suelo de vela ligera. Fabricado en goma tratada. Adhesivo resistente al agua. El producto puede retirarse sin dejar restos de cola en la superficie.

G99106 ..... 47,20€

## Revestimiento de cubierta



¡Instalación con toda autonomía!



## Revestimiento de cubierta sintética ISITEEK

Revestimiento de cubierta innovador, sintético y concebido por una fácil colocación en toda autonomía. Posee el aspecto y el tacto de la madera, todo esto sin mantenimiento! Resistente a las tareas, se adapta a las curvas/formas, perfectamente estanco (conexión thermo - soldadas), antideslizante, incombustible, resistente a los UV. Muy buen aislante fónico y térmico, absorbe las vibraciones. Es 100 % reciclable. Para construir e instalar 1m<sup>2</sup> de ISITEEK, necesita 2 cartuchos de pegamiento B19100 u un tubo de cola B19101.



B27400 2x45 P, L: 11,1m, junta negra ..... 209,00€

Doble listón con ranura y lengüeta que hay que pegar y clipsar. La junta de calafateo coextruida coge todo el espesor del material. El perfil en doble listón es de 90mm de anchura, cuyo 40mm de listón y 2X5mm de junta negra. Superficie aproximativa : 1m<sup>2</sup>



B27402 2x45 P, L: 11,1m, junta blanca ..... 209,00€



B27404 60 P, L: 5,5m, junta negra ..... 79,90€

Utilizado para efectuar un contorno o un marco de un panel, con una junta de calafateo incorporado, flexible para adaptarse a una curva. Más allá de un cierto radio de curvatura, utilizarás el 125 KP. El 60 M es de 60mm de anchura, de los cuales 5mm son de junta. Superficie aproximativa : 0.33m<sup>2</sup>



B27406 60 M, L: 5,5m, junta blanca ..... 79,90€



B27408 125 KP, L: 2m ..... 79,90€

Listón macizo y ancho de 125mm sin junta negra a utilizar cuando el 60 M se vuelve demasiado estrecho. Superficie aproximativa : 0.25m<sup>2</sup>

### Accesorio de montaje ISITEEK

B19100 Pegamiento 300ml - Negro ..... 29,00€

Utilizada para el encolado de los paneles y también sirve de junta de calafateo con 125 KP.

B19102 Pegamiento 300ml - Blanco ..... 29,00€

B19101 Pegamiento listón 35ml ..... 30,20€

Utilizada para pegar y soldar las lengüetas y las ranuras juntas.

B30232 Espátula pegamiento ..... 8,40€

Para la aplicación del pegamiento

B30300 Rodillo de instalación ..... 71,60€

Mango extensible 45-70cm, ancho 19 cm 1.3kg.

## Tela antideslizante SYMPA NOVA PREMIUM

Tela antideslizante para interior y exterior. PVC expandido sobre superficie sintética, imputrescible y antibacteriano. Material indeformable, resistente a los U-V, al calor (80°C) y se puede lavar a maquina. Espesor: 6mm. Vendido por metro.

E21580 Azul, ancho 65 cm, por m ..... 24,90€

E21583 Azul, anchura 130 cm, por m ..... 49,90€

E21581 Blanco, 65 cm de ancho, por m ..... 24,90€

E21584 Blanco, anchura 130 cm, por m ..... 49,90€

E21582 Gris, 65 cm de ancho, por m ..... 24,90€

E21585 Gris, anchura 130 cm, por m ..... 49,90€

## Revestimiento interior

**CALIDAD  
PRECIO**

**POSIBLES  
GASTOS DE  
TRANSPORTE**



## Revestimiento interior SOROMAP

Forro PVC para renovar y aislar el interior de su barco. Alta resistencia a los UV y a la rotura. Tratado antimoho. Clasificación fuego auto extingüible. Ancho 140 cm y corte de 5 m mínimo.

### Encolado:

- 1- Doble encolado con neopreno 250gr por m<sup>2</sup> máximo (125gr por lado).
  - 2- Simple encolado con "pegamento reposicionable (B19358)" en fase acuosa.
- Consumo entre 100 y 200gr por m<sup>2</sup>.

B19891 Dollaro blanco, la m ..... >57,30€  
B19890 Cabrito blanco, la m ..... >57,30€

B19894 Dollaro gris, la m ..... >57,30€

# HERRAMIENTAS, BRICOLAJE & DROGUERÍA

## Adhesivos y Velcro®

### Autoadhesivo estándar VELCRO®

Gama de fijación autoadherente de la marca Velcro® para hacer de todo a bordo y por todas partes. Reemplaza los clavos, los tornillos, los pegamientos... Ejemplos de utilizaciones: manivelas de winch, cartografía, utensilios...



G99058 16 mm, 16 piezas... 5,20€  
R: 0,3 kg

G99059 25 x 25 mm, 24 piezas ..... 5,60€  
R: 0,75 kg

G99060 20 mm x 50 cm ..... 5,20€  
R: 0,3 kg

G99061 20 mm x 1 m,  
para recortar ..... 5,60€  
R: 0,3 kg

G99062 20 mm x 5 m,  
para recortar ..... 17,80€  
R: 0,3 kg



### Autoadhesivos para textil VELCRO®

Se adhiere a los textiles sin costura ni encolado suplementario.



G99076 25 x 19 cm  
8,90€



G99077 19mm x 60 cm  
6,70€

### Abrazaderas aprieta cable VELCRO®

Para atar cables, mangueras...Ajustable, robusto y resistente a la intemperie.

G99067 12 x 200 mm, 6 piezas ..... 6,00€



### Cincha autoadherente VELCRO®

Para sujetar cables, tubos, etc. Ajustable, robusto y resistente a la intemperie.

G99068 25 x 460 mm, 2 piezas ..... 10,50€



### Autoadhesivo Extremo VELCRO®

G99064 45 mm,  
6 piezas ..... 7,10€  
Resistencia: 2 kg.

G99065 50 mm x 1 m,  
para cortar ..... 13,60€  
Resistencia: 7 kg.

G99066 50 mm x 5 m,  
para cortar ..... 47,00€  
Resistencia: 7 kg.

G99063 50 mm x 100 mm,  
x 2 piezas ..... 6,00€



### Adhesivo doble cara

G99105 5m x 50 mm ..... 8,40€

### Adhesivo de tela

Adhesivo tela multiusos, resistente al agua. Dim. 50mm x 5ml

G99095 Azul ..... 9,40€  
G99094 Gris ..... 9,40€  
G99096 Blanco ..... 9,40€  
G99097 Rojo ..... 9,40€  
G99098 Verde ..... 9,40€  
G99093 Transparente ..... 9,40€

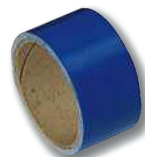

### Discos autoadherentes

Discos autoadherentes semirrígido blanco, perforados. Vendidos por 4. Requiere la parte fieltro y la parte gancho.

Ref.	Diámetro (mm)	Modelo	
G99120	25	Parte fieltro	5,30€
G99121	25	Parte gancho	5,30€
G99122	45	Parte fieltro	9,00€
G99123	45	Parte gancho	9,00€



### Rollo autoadhesivo

Dimensiones: 1 m x 25 mm.  
Rollo autoadhesivo de doble cara.

G99070 Negro ..... 20,60€  
G99072 Blanco ..... 20,60€



### Cinta auto vulcanizada

Banda elastómera auto-retractil para la protección y el bloqueo de los tensores y de numerosas piezas de acastillaje.

	Ref.	Color	Dimensiones	
A	G99080	Negro	19 mm x 5 m	16,80€
A	G99083	Negro	25 mm x 5 m	22,00€
B	G99081	Blanco	19 mm x 5 m	16,80€
B	G99082	Blanco	25 mm x 5 m	22,00€



### Cinta autoamalgamante "X SYSTEM+"

Cinta autoamalgamante y aislante en silicona. Resista altas temperaturas (260°), presión, altas tensiones, agua de mar, U.V, ácidos... Elasticidad 300%, resistencia al estiramiento 48 Bar, aislante eléctrico.

G99084 Transparente, 25.4 mm x 3 m ..... 17,00€  
25.4 mm x 3 m



**PREMIUM**

**CALIDAD  
PRECIO**



### Greytape NASHUA

Adhesivo de tela multiusos resistente al agua. Se quita sin dejar rastro.

G99085  
48 mm x 55 m

41€

**ADINFO**

Para reparar todo.  
Muy resistente al  
desgarro, ¡imprescindible  
a bordo!

70

MANTENIMIENTO

# HERRAMIENTAS, BRICOLAJE & DROGUERÍA

## Accesorios para el mantenimiento

### Mango fregona de cubierta

B30809 Madera - 1.3m ..... 5,90€  
 B30815 Alu - 1.4m ..... 12,95€

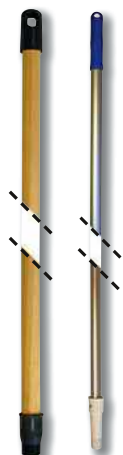

### Cepillo para cubierta

B30801 Nilón - 22 cm ..... 4,70€



B30805 Nilón luxe ..... 9,90€



**MINI PRECIO**

### Cepillo de lavado completo

Kit lavado completo: mango aluminio telescópico con paso de agua (1.40 - 2.5 m), equipado de un botón de ajuste de flujo y de racores robustos (racor latón rápido y rosca cepilla metal). Cepillo antirayaduras con pelos laterales para una limpieza óptima.

**B30819**  
26€  
90

### Cepillo de mano

**B30790 Duro** ..... 10,90€  
 Mango ergonómico, ideal para la limpieza de cubiertas antideslizantes.



**B30785 Flexible** ..... 11,00€  
 Más de 20.000 fibras abiertas y muy suaves, para no rayar las superficies.



### Cepillo de mano SHURHOLD

**PREMIUM**

**B31021 Duro** ..... 13,30€  
 Cepillo duro sin mango.



**B31009 Suave** ..... 18,40€  
 Cepillo blando con mango ergonómico.



### Mango telescópico con paso de agua

Mango para cepillos de cubierta muy robustos con paso de agua lo que permite un lavado un profundidad y una utilización simplificada. Se conecta al agua gracias a un conector rápido.



**B30773 Estándar** - 2 x 0.9 m ..... 37,00€  
 En aluminio con espuma protectora y conexión rápida. Grifo de regulación de caudal de agua. Terminal rosca metálica (lado cepillo)



**B30772 Pro** - 2 x 1.2 m ..... 69,90€  
 En aluminio con conexión de un grifo on/medium/off. Terminal rosca metálica (lado cepillo)

### Cepillo de cubierta telescópico con paso de agua

Cepillos de cubierta muy robustos con paso de agua lo que permite un lavado un profundidad y una utilización simplificada. Se conecta al agua gracias a un conector rápido. Ancho: 25 cm.



**B30778 1 cara dura** ..... 17,70€



**B30777 1 cara suave** ..... 17,70€



**B30775 2 caras suaves** ..... 31,90€  
 Facilita la limpieza de los ángulos y zonas de difícil acceso.



**B30776 4 caras suaves** ..... 38,00€  
 Ideal para los huecos y salientes de la cubierta.



## Cepillos TBRITE

Gama de cepillos con una excelente relación calidad-precio para el mantenimiento de su embarcación. Ancho: 15 cm.

**B30924**

Duro

**29€  
40**

Ideal para la limpieza de cascos y cubiertas de gelcoat para eliminar manchas muy incrustadas. No es adecuado para pinturas y cristales.



**B30923**

Medium

**31€00**

Diseñado para la limpieza de cubiertas y superficies antideslizantes.



**B30922**

Suave

**33€90**

Diseñado para la limpieza completa de todas las superficies.



**B30921**

Extra-suave

**41€80**

Ideal para la limpieza de superficies lacadas y sensibles a los arañazos.



## Base y Pads TBRITE

Base articulada de autoagarre para alojar estropajos. No se recomienda su uso en superficies pintadas y brillantes.

**B30936**

Base

**20€  
20**

**B30930**

Suave - Blanco

**9€90**

Almohadilla suave para la limpieza de teca y otras superficies planas. 120 x 250 mm.



**B30931**

Duro - Marrón

**7€80**

Almohadilla para frotar, para una limpieza más agresiva de las superficies sucias. 120 x 250 mm.



## Kit de limpieza TBRITE

Kit completo de limpieza para el mantenimiento de tu embarcación, casco y cubierta. Se entrega en una bolsa, fácil de guardar.

Composición:

- Mango telescópico: 100-180 cm en aluminio (B30925)
- Cepillo mediano para limpieza de cubiertas, antideslizante (B30923)
- Cepillo suave para limpiar a fondo todas las superficies (B30922)
- Adaptador de aluminio de 35° - 25 cm
- Un terminal de bichero - 15 cm
- Mopa absorbente, adecuada para la limpieza de superficies pintadas y de cristal
- Cepillo de mano
- 2 almohadillas para la limpieza del casco
- Escobilla de goma de silicona flexible, adecuada incluso para superficies curvas
- Cubo de nylon plegable con asa y tapa de acero inoxidable
- Paño multiusos de PVA

**B30933**

**149€  
00**



## Mangos TBRITE

Mangos de aluminio pulido, sistema de cierre de acero inoxidable, ø 19 - 22,6 mm (excepto las fijas de ø 19 mm). Adecuado para cepillos y fregonas TBRITE.

**B30932**

Fijo, 1.2 m

**12€  
70**

**B30925**

Telescópico, 1 - 1.8 m

**27€90**

**B30926**

Telescópico, 1.6 - 2.74 m

**34€40**



## Adaptador angulo TBRITE

Ángulo de 35°, se puede instalar en los mangos y permite el acceso al francobordo y a otras superficies inaccesibles desde la cubierta. L: 25 cm

**B30927**

**13€  
60**



## Fregona TBRITE

Fregona ultra-absorbente para secar todas las superficies después del aclarado y evitar así que queden marcas.

**B30928**

**22€  
60**



## Racleta flexible TBRITE

Racleta de silicona extra suave, se dobla 180°, ideal para secar todas las superficies, adaptándose a las curvas. Anchura: 30 cm.

**B30929**

**21€  
30**



## Red TBRITE

Permite convertir los mangos TBRITE en una red.

**B30935**

**31€  
30**



## Gancho TBRITE

Permite transformar los mangos SHURHOLD en un bichero.

**B30934**

**9€  
70**





### Cepillos SHURHOLD

Cepillos de alta calidad para el mantenimiento de tu barco.



**B31005**  
Extra suave - 6" / 15 cm

**61€  
50**

Ideal para las superficies delicadas (superficies de barniz, plexiglass...)



**B31006**  
Suave - 6" / 15 cm

**62€00**

Para el mantenimiento regular de las superficies estándar (Gelcoat, pintura)



**B31022**  
Suave - 10" / 25 cm

**76€00**

Ideal para el mantenimiento regular de superficies estándar (Gelcoat, pintura, ...)



**B31007**  
Medium - 6" / 15 cm

**58€80**

Para la limpieza más en profundidad de las superficies sucias o los revestimientos antideslizantes.



**B31008**  
Duro - 6" / 15 cm

**58€80**

Ideal para la limpieza de las manchas incrustadas en profundidad, de la teca, pero bajo la línea de flotación.



### Mangos SHURHOLD

Mangos para limpiar cubierta de alta calidad en aluminio anodizado que permite en un solo clip acoplar los accesorios SHURHOLD.

**B31000**  
Fijo - 1.52 m

**47€  
20**

**B31001**  
Telescópico - 1-1.82 m

**75€00**

**B31002**  
Telescópico - 1.52-2.74 m

**93€00**



### Adaptador de ángulo SHURHOLD

Permite la limpieza del casco desde la cubierta. Se adapta a los mangos SHURHOLD.

**B31003**

**27€  
90**

### Base y pads SHURHOLD

Base articulada autoadherente que permitet acomodar los estropajos. No se recomienda su uso en superficies pintadas y brillantes.

**B31012**

Base

**53€  
70**



**B31013**  
Fino, por 2

**17€20**

**B31014**  
Medium, por 2

**17€20**

**B31015**  
Duro, por 2

**17€20**

### Fregonas SHURHOLD

Fregona muy absorbente, para secar las superficies después del enjuague.

**B31023**

Algodón

**35€  
80**



**B31010**

Estándar - absorbente

**66€00**



**B31011**

Deluxe - Ultra absorbente

**169€90**

### Gancho SHURHOLD

Permite transformar las mangas SHURHOLD en un bichero.



**B31004**

**24€  
60**

Permite convertir las mangas SHURHOLD en un garfio.

### Escobillas SHURHOLD



**B31016**  
12" / 30 cm

**55€  
00**

Armazón de acero inoxidable, ideal para superficies de cristal.

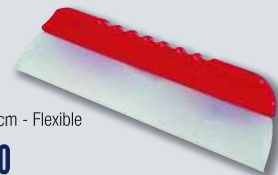

**B31019**  
12" / 30 cm - Flexible

**49€90**

En silicono, ideal para secar todo tipo de superficies, se adapta a las curvas.



**B31020**

Adaptador de escobilla flexible

**25€60**

Para montar la escobilla flexible B31019 en un mango Shurhold.



## Asa ventosa

Asa de plástico con ventosa. Puede utilizarse bajo el agua. Ø 115 mm.

B25147 ..... 38,90€



## Guante microfibras

Para la limpieza en seco o al agua. Las microfibras garantizan la limpieza o el pulido en profundidad.

B30856 ..... 6,90€



## Guante para lustrar SHURHOLD

Guante de gamuza para lavar y lustrar.

B31017 ..... 17,60€



## Esponja microfibras

1 cara con microfibras y 1 cara de malla antiralladuras. Esponja perfecta para el lavado.

B30833 Antirayaduras ..... 9,90€



## Trapos blancos Jersey-algodón

B30821 1 kg ..... 16,70€

## Trapo microfibras



B30881 Top pantalla ..... 7,00€  
Para limpiar pantallas de plasma, pantallas de instrumentos y para limpiar ventanas y espejos. Se venden individualmente.



B30882 Tejido punto ..... 9,50€  
Para el lavado de los suelos, mesas de trabajo. Textura rejilla gran capacidad de absorción de los líquidos y grasas. 40 x 40 cm. Vendido por 3



B30884 Carbono ..... 19,90€  
Microfibra de carbono. Más densa, más resistente, más eficaz, perfecta para limpiar y mantener todas las superficies lisas sin pelusas ni rayas: cristales, espejos, vitrocerámicas, ventanas, griferías, cromados, acero inoxidable, carrocerías...  
Se vende por 5.



## Guata para pulir

Mezcla equilibrada de algodón y viscosa para lustrar y pulir.

B30823 Bolsita de 200 g ..... 6,80€



## Esponja vegetal

Esponja flexible que no raya el gelcoat. 140x90x26 mm.

B30824 Por 5 ..... 24,80€

## Esponja



B30831 Por unidad ..... 3,90€



B30825 Por 3 ..... 7,50€  
Conjunto de tres esponjas para un lavado completo. 1 para el desengrase. 1 para el lavado. 1 para el enjuagado.



## Bobina guata de limpieza

Bobina pura guata blanca tipo 800 formatos. A: 24cm, precortada 30 cm. Lote de 2.

B30834 ..... 29,90€



## Gamuza

Gamuza sintética, se queda ligeramente húmeda en su caja lo que facilita el secado.

B30855 43 x 66 cm ..... 19,20€



## Pulverizador

Para pulverizar todas las soluciones vendidas en bidón.

B19644 Vacío - 1,5 litros ..... 26,40€



Funciona incluso al revés



## Vaporizador vacío

Excelente resistencia química. Base de pulverización recto ajustable. Funciona tanto con la cabeza hacia arriba como hacia abajo. Botella graduada de 600 ml.

B19677 ..... 5,80€

# HERRAMIENTAS, BRICOLAJE & DROGUERÍA

## Accesorios para la preparación de superficies



### Kit taco para lijar

Taco para lijar, de goma, para hojas abrasivas auto-fijantes en seco o al agua. Entregado con 5 abrasivos secos (G80x3, G120x2).

B25640 ..... 27,90€



### Esponja abrasiva

Espesor: 25 mm. Esponja abrasiva, permite lijar las maderas en sitios delicados como curvas, ángulos, ranuras.

B25048 Grano medio y fino..... 4,30€

B25047 Grano grueso y medio..... 3,70€

### Hojas abrasivas al agua

Conjunto de 3 hojas abrasivas al agua (230 x 280 mm).

B25620 G180 ..... 6,30€

B25622 G320 ..... 6,30€

B25623 G600 ..... 6,30€



### Hojas abrasivas para taco

Conjunto de 3 hojas abrasivas, formato taco para lijar.

B25630 G60 ..... 7,50€

B25634 G180 ..... 7,50€



### Esponja Scotch-Brite™

Esponja de limpieza muy resistente. Ideal para el casco. Dim: 16 x 19 cm.

B25153 Flexible, blanca..... 5,20€

B25157 Fuerte, azul ..... 4,20€

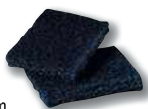

### Empuñadura para esponja Scotch-Brite™

Empuñadura para esponja de limpieza.

B25150 ..... 17,00€

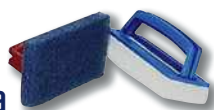

### Cuchillas de espátula

Juego de 4 cuchillas de espátula para masillar. (L 120 / 100 / 80 / 50 mm)

B30240 ..... 9,00€



### Discos amoladora fibra 3M

Para lijar, decapar y limpiar todas las superficies (acero, aleaciones, materiales compuestos, madera, etc.). Requiere el montaje en una almohadilla de nylon B25713. ø125 mm.

B25711 P36 ..... 4,10€

B25712 P60 ..... 4,60€



### Discos nilón para amoladora 3M

Base de nilón de ø127 mm, para utilizar con discos de fibra.

B25713 ..... 44,00€



### Disco abrasivo ø 150



	Ref.	Diámetro (mm)	Grano	Embalaje	
A	B25664	ø 125 mm	G40	4	9,90€
A	B25661	ø 125 mm	G80	6	10,70€
A	B25662	ø 125 mm	G120	6	10,70€
A	B25663	ø 125 mm	G180	6	10,70€
B	B25650	ø 150 mm	G40	5	10,20€
B	B25651	ø 150 mm	G60	5	9,10€
B	B25653	ø 150 mm	G120	5	8,50€
B	B25654	ø 150 mm	G180	5	8,50€
B	B25656	ø 150 mm	G240	5	8,50€
B	B25655	ø 150 mm	G320	5	8,50€

### Raspador de antifouling BAHCO

Raspador con cuchilla de carburo de tungsteno, reversible. Dura 50 veces más que una cuchilla de acero. Elimina incluso las suciedades muy pegadas, ideal para quitar el antifouling, barniz, pegamento.

B25237 Modelo pequeño..... 33,50€

B25238 Modelo grande ..... 46,40€



### Cuchillas para raspador de antifouling BAHCO

B25231 Modelo pequeño..... 19,00€

B25236 Modelo grande ..... 19,90€

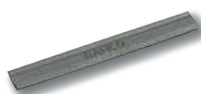

### Espátula

Hoja acero inoxidable biselada para raspar las antiguas capas de antifouling.

B30242 ..... 10,70€



### Discos amoladora 3M

Gama de discos de calidad profesional para amoladoras de ángulo, ø125 mm.

B25750 ..... 9,70€

Cubitron™ II. Para cortar todos los metales excepto aluminio y fundición. Especialmente eficaz en acero inoxidable. Espesor: 2,5 mm. Cubeta de porcelana.



### Hojas abrasivas en seco

Conjunto de 3 hojas abrasivas en seco (230 x 280 mm).

B25600 G40 ..... 5,80€

B25602 G60 ..... 5,80€

B25604 G80 ..... 5,80€

B25606 G120 ..... 5,80€

B25608 G180 ..... 5,80€

B25610 G320 ..... 5,80€



### Espátula masilla

Mango de madera, hoja de acero inoxidable.

B30211 60 mm..... 5,20€

B30215 80 mm..... 5,50€



### Espátula para masillar

Mango bi-material, lámina inox.

B30221 40 mm..... 8,60€

B30222 100 mm..... 10,80€

B30217 120 mm..... 7,80€

B30218 160 mm..... 9,60€

B30219 200 mm..... 12,60€



### Discos amoladora 3M

Discos cónico de láminas destinados al amolado, el decapado, desbarbado (aceros, aleaciones, composite, madera etc.) ø125 mm.

B25714 P40 ..... 7,10€

B25715 P60 ..... 7,10€

B25716 P80 ..... 7,10€

B25717 P120 ..... 7,10€

### Brochas desechables

Mango de madera, seda naturales. Para trabajos de pintura puntuales y uso único (resina).

B30341 20 mm.....	2,80€
B30342 40 mm.....	3,10€
B30343 50 mm.....	3,70€
B30344 70 mm.....	5,60€

### Brochas estandares

Sedas naturales, mango PP, virola niquelada. Para trabajos corrientes de pintura.

B30349 20 mm.....	3,00€
B30350 30 mm.....	4,00€
B30351 40 mm.....	5,10€
B30352 50 mm.....	7,20€
B30353 70 mm.....	9,50€

### Brochas pro

Sedas naturales extra, mango madera barnizado y virola acero inoxidable. Para trabajos de pinturas y barniz de calidad profesional.

B30385 20 mm.....	4,00€
B30386 30 mm.....	5,00€
B30387 40 mm.....	6,50€
B30388 50 mm.....	9,60€
B30389 70 mm.....	11,90€

### Rodillos de recambio

Rodillo + mango para aplicación de todos los antifoulings.

B30260 Rodillo + manguito .....	6,70€
B30265 Rodillo + manguito de repuesto adicional	10,40€
B30263 .....	11,90€

180 mm, la unidad

### Rodillos espuma

Para la aplicación de las lacs o barnices monocomponentes. Resiste a los solventes.

B30275 100 mm.....	6,70€
--------------------	-------

### Brochas espuma

Para trabajos de acabado sobre lacs y barniz.

B30370 25 mm.....	2,30€
B30371 50 mm.....	2,90€
B30372 76 mm.....	3,50€

### Brochas a resaltar

Para toda pintura. Mezcla fibra FILEX y manga polipropileno.

B30373 21 mm.....	9,70€
B30374 29 mm mm.....	11,80€

### Brocha para desengrasar

Nilón

B30381 ø 21 mm.....	11,30€
---------------------	--------

B30382 40 mm.....	4,90€
-------------------	-------

### Brocha acodada

Pura seda, ancho 35mm.  
B30390  
6,40€

### Rodillo para laca Mohair

Para la aplicación de las lacs mono o bicomponentes

B30270 100 mm.....	6,50€
B30280 180 mm.....	16,50€

### Rodillo antideslizante

Rodillo texturizado + manguito para la aplicación de pinturas antideslizantes. 80 mm, Ø 32 mm

B30283 .....	12,20€
--------------	--------

### Kit listo para pintar

B30292 Antifouling.....	7,70€
-------------------------	-------

B30290 Espuma.....	9,00€
--------------------	-------

B30291 Mohair.....	11,40€
--------------------	--------

### Spalter a lisar o vitrificar

Seda natural, mango polipropileno, virola inox.

B30383 80 mm.....	8,30€
B30384 100 mm.....	9,80€

### Rodillos de recambio

B30261 Antifouling.....	5,50€
100 mm, por 2	
B30266 Antifouling.....	24,10€
100 mm, por 10	
B30277 Antifouling.....	5,60€
100 mm, por 2	
B30268 Lacador espuma.....	23,40€
100 mm, por 10	
B30271 Lacador mohair .....	6,50€
100 mm, por 2	
B30267 Lacador mohair .....	23,70€
100 mm, por 10	
B30282 Lacador mohair .....	10,50€
180 mm, la unidad	
B30284 Antideslizante .....	8,00€
80 mm, Ø 32 mm	

# HERRAMIENTAS, BRICOLAJE & DROGUERÍA

## Accesorios para la pintura

### Cubeta para pintura

B30403 0.75 L  
5,60€



B30408 7 L  
5,30€



### Mezclador metal

Mezclador metal para pinturas, resinas etc...  
Se instala sobre una taladradora. L: 420 x ø60mm.

B30278 ..... 11,40€



### Cinta adhesiva 3M® - Papel

Para trabajos de enmascaramiento corrientes.

B25400 18 mm x 50 m ..... 2,90€

B25310 24 mm x 50 m ..... 3,90€

B25350 48 mm x 50m ..... 7,30€



### Film de polietileno con cinta para enmascarar

Este sistema permite aplicar un film de protección al mismo tiempo que la cinta para enmascarar. Aplicador opcional. Entregador sin expendedor.

B25406 0,55 x 33 m ..... 11,00€



### Cubeta para pintura

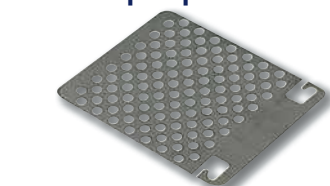

B30409 Rejilla metálica ..... 4,10€  
245 x 195 mm



B30407 Protección interior para cubeta 7L ..... 8,20€  
Fina protección de plástico desechable para bandeja de pintura de 7L. Por 3.

### Mezclador plástico

B30500 ..... 2,80€



### Cinta adhesiva TESA® - Rojo

Para una delimitación perfecta, especial lacas.

B25300 25 mm x 66 m ..... 8,90€

B25301 50 mm x 66 m ..... 13,90€



### Quita burbujas

Permite la eliminación de las burbujas de aire y la buena compactación de los tejidos de vidrio entre ellos en el momento de la estratificación. (ø18 mm)

B30508 80 mm ..... 23,40€

B30510 120 mm ..... 24,50€

### Bolsas de basura

Vendidas en rollos de 25 bolsas, espesor 30 µ (45 µ para los 100 L).

B30846 30 L ..... 4,90€

L 500 x A 675 mm

B30847 50 L ..... 9,00€

L 680 x A 750 mm

B30848 100 L ..... 10,90€

L 820 x A 870 mm



### Mini cubeta multiusos



En poliuretano flexible con puñado, permite mezclar pinturas, lacas, resina y facilita el vaciado y la limpieza de las resinas endurecidas.

Colori azul, blanco, rojo o negro, según llegada.

B30297 ..... 5,90€



### Dosificadores desechables

Para dosificación de las pinturas, barnices y las lacas bi-componentes. (Rendimiento 4/1 - 3/1 - 2/1 para los catalizadores)

B30296 0.7 L ..... 2,30€

B30295 1.4 L ..... 2,90€

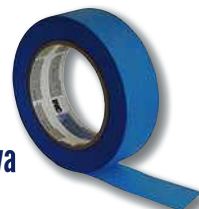

### Cinta adhesiva 3M® - Azul

B25304 18 mm x 50 m ..... 8,90€

B25302 24 mm x 50 m ..... 10,90€

B25303 48 mm x 50 m ..... 15,90€



Igual que con pistola

### Aerosol recargable

Permite aplicar todo tipo de producto para retoques: laca, barnices mono o bicomponentes.

B30425 Aerosol ..... 23,90€

B30420 Recarga gas ..... 22,90€

Recarga gas para el aerosol, capacidad 180 ml.



### Jabón microbolas BARDHAHL

No agresivo para la piel. Acción micocepillo. Elimina fácilmente alquitrán, grasa, pintura. Hidrata las capas superficiales de la epidermis. Biodegradable a más de 90 %.

T10213 3 litros ..... 46,80€

## Protección personal



### Mono de protección

Mono de protección multi capa, ligera, muy resistente y respirante, ideal para todos los trabajos de bricolaje. Capucha, muñecas, tobillos y talla con elásticos (Conforme a Cat III riesgos mayores tipo 5 y 6).

B30851 L ..... 9,90€  
B30852 XL ..... 9,90€

### Herramientas

#### Tijeras

Hojas inox.  
062050  
9,90€



#### Estuche broca HSS BAHCO

Juego de 6 brocas entregadas con estuche de plástico, Ø 2,3,4,5,6,8 mm. Broca de metal HSS para taladrar: bronce, latón, acero, hierro fundido, aleaciones, acero inoxidable.

040320 ..... 24,00€



#### Juego de sierras de corona IRIMO

Juego de sierras de corona bimetal, 6 unidades (Ø 22-29-35-44-51-64 mm), entregado con 2 ejes soporte y una mecha piloto de recambio. Calidad profesional, herramienta garantizada de por vida.

040346 ..... 92,00€

### Gafas de protección

Protege eficazmente los ojos durante los trabajos con pintura, resinas o decapado.

B30837 ..... 9,50€



### Mascarilla de protección pintura

Máscara de protección para pintura y resina. Cumple la norma EN405: FFAIPI. Máscara respiratoria contra el polvo. Debe utilizarse durante las operaciones de decapado, pintura y resinado.

B30835 ..... 39,90€



### Mascarilla de protección antipolvo, plegable

Máscara protectora para pintura y resina. Conforme a la norma EN405: FFAIPI. Máscara respiratoria contra el polvo. Para uso durante operaciones de decapado de pintura y resina. Se vende en cajas de 10.

B30836 ..... 26,90€



### Llave para filtros BAHCO

Ø 65-110 mm.

040319 ..... 14,40€



### Llave de bujías

040111 16 mm ..... 12,90€

040109 18 mm ..... 12,90€

040110 21 mm ..... 12,90€

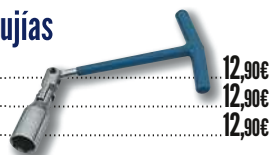

### Broca HSS BAHCO

Broca a metal HSS para perforar: bronce, latón, acero, hierro, aleación, inox.

040192 Ø 2 mm, los 2 ..... 4,80€

040351 Ø 2.5 mm, los 2 ..... 6,40€

040193 Ø 3 mm, los 2 ..... 4,70€

040352 Ø 3.5 mm, los 2 ..... 6,40€

040194 Ø 4 mm, los 2 ..... 5,30€

040195 Ø 5 mm, la unidad ..... 5,90€

040196 Ø 6 mm, la unidad ..... 6,50€

040197 Ø 7 mm, la unidad ..... 7,90€

040198 Ø 8 mm, la unidad ..... 8,00€

040199 Ø 9 mm, la unidad ..... 8,40€

040200 Ø 10 mm, la unidad ..... 9,20€



### Maleta herramientas pro 98 piezas IRIMO

Conjunto completo de 98 herramientas profesionales, suministradas en un maletín en aluminio robusto. Composición: Trinquetes (1/4 y 1/2), alargadores, terminales, destornillador, pinzas (universales, alicates), metro, martillo, cuchillo eléctrico, juego de claves, llave inglesa. Herramienta profesional garantía de por vida.

040333

347,00€



Herramienta profesional garantía de por vida.

ad-nautic.es



### Guantes de protección látex reutilizable

Látex natural superior, floca algodón. El par.

B30844 Talla L ..... 3,90€

B30845 Talla XL ..... 3,90€

### Guantes de protección latex - Latex - Tipo medical

B30841 Talla L, 5 pares ..... 13,40€



### Guantes de protección de nitrilo

Guantes de nitrilo negro de un solo uso reforzados para resistir el desgarro. Recomendados para trabajos mecánicos, mantenimiento y pintura. Su finura facilita el agarre y mejora el tacto de los dedos. Caja de 100 guantes.

B30853 L ..... 14,90€

B30854 XL ..... 14,90€



### Juego de llave de vaso IRIMO

Juego de llave de vaso 12 piezas, incluye una carraca, una extensión (L : 125 mm) y 10 llaves de vaso (10-12-13-14-16-17-19-21-22-24 mm). Herramienta profesional garantizada de por vida.

040348 ..... 45,00€

MINI PRECIO



### Caja de herramientas completa

Contiene: multimetro, metros cinta 5m, alicates, alicates universal, juego de 6 llaves mixtas (8/10/11/13/16/17mm), destornillador comprobador, destornillador de precisión, cúter, llave inglesa 200mm, destornillador (2 platos, 2 cruciforme), martillo.

040091 ..... 74,00€

CALIDAD PRECIO

# HERRAMIENTAS, BRICOLAJE & DROGUERÍA

## Herramientas



Gama de herramientas  
garantía de por vida.

CALIDAD  
PRECIO



### Destornillador Pozidriv® BAHCO

Mango ergonómica bi-componente, lámina acero templado.

040304 PZ0 x75 mm	7,40€
040305 PZ1 x 100 mm	10,60€
040306 PZ2 x 125 mm	10,60€



### Alicata ajustable BAHCO

Mango bi-componente, acero aleado, alto rendimiento, tratamiento anticorrosión.

040308 ..... 27,50€

### Juego de llaves Allen BAHCO

040300 Dimensiones métricas, x9 ..... 26,00€

Medidas : 1,5, 2, 2,5, 3, 4, 5, 6, 8, 10 mm

040323 Dimensiones en pulgadas, x7 ..... 30,90€

Cabeza esférica, medidas : 5/64, 3/32, 1/4, 1/8, 1/16, 5/32, 3/16 "



### Llave mixta

Llaves mixtas (ojo/fija) en acier aleado alto rendimiento, acabado cromado.

040354 8 mm, la unidad ..... 8,20€

040355 10 mm, la unidad ..... 8,30€

040356 13 mm, la unidad ..... 9,20€

040357 17 mm, la unidad ..... 10,30€



### Juego de limas BAHCO

Lima la madera y el metal, mango ergonómico bi componente. Por 2.

040314 ..... 21,70€

### Sierra metales BAHCO



040317 Modelo mini ..... 28,60€



040335 Marco profesional ..... 35,00€

### Remachadora

040307 Estándar  
59,50€

CALIDAD  
PRECIO

Modelo con cabeza orientable 360°. Entregado con 4 cabezas intercambiables (2.4/3.2/4/4.8mm).



040343 Profesional  
215,00€

Calidad profesional, mango largo para un mejor apalancamiento. Para remaches de aluminio, acero y acero inoxidable (3,2/4/4,8/6/6,8 mm).



### Destornillador plano BAHCO

Mango ergonómica bi-componente, lámina acero templado.

040301 3 x 75 mm ..... 7,80€

040302 5.5 x 100 mm ..... 9,10€

040303 6.5 x 125 mm ..... 9,60€

CALIDAD  
PRECIO



### Alicata ajustable BAHCO

Acero aleado, alto rendimiento, tratamiento anticorrosión.

040309 ..... 41,00€

### Juego de llaves Torx® BAHCO

8 Medidas : 9, 10, 15, 20, 25, 27, 30, 40

040322 ..... 33,30€



### Llave inglesa

Aleación de acero de alto rendimiento, mango confortable enfundado termoplástico. Acabado bruñido, templado de alta precisión y tratado anticorrosión.

040342 ..... 40,00€



### Metro cinta BAHCO

5 m x 25 mm. Bloqueo automático, contera imantada, clip cerca.

040312 ..... 23,00€



### Hojas para sierra metales BAHCO

L : 300 mm, entregadas por 2.

040318 ..... 12,30€

### Destornillador trinquete BAHCO

Extremidad magnetizada, equipado de un cargador corredizo con 6 terminales.

040339 ..... 34,30€



### Alicata de corte BAHCO

Acero aleado, alto rendimiento, tratamiento anticorrosión.

040310 ..... 41,00€



### Juego de llaves planas IRIMO

Juego de llaves planas, x8. Aleación de acero de alto rendimiento, acabado cromado mate  
6x7, 8x9, 10x11, 12x13, 14x15, 16x17, 18x19, 20x22 mm

040361 ..... 41,00€



### Cúter BAHCO

Cuerpo ergonómico ABS, hoja 18 mm.

040315 ..... 9,70€

### Hojas para cúter BAHCO

Hojas 18 mm, entregadas por 10

040316 ..... 8,20€



### Maleta terminales

61 terminales, surtido para destornillador y atornillador.

040360 ..... 35,60€



### Destornillador precisión IRIMO

Para tornillo plano, Phillips, Torx, Pentalobe, Punta Y, Triangulo y llave. 17 terminales.

040359 ..... 31,40€



### Tenaza grip BAHCO

Ideal para agarrar formas redondas, planas o cuadradas. Tratado anticorrosión.

040311 ..... 30,30€



### Llaves mixtas IRIMO

Llaves mixtas (ojo/fija), x8 Aleación acero alto rendimiento, finición mate cromado 8, 10, 11, 13, 14, 17, 19 y 22mm.

040358 ..... 44,30€

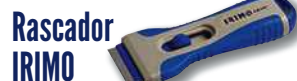

### Rascador IRIMO

Ideal para eliminar la pintura, el pegamento, la masilla o las pegatinas de superficies lisas.

Compartimiento interno con 5 cuchillas de repuesto.

040362 ..... 7,20€



Mango en fresno verdadero 305mm, cabeza 300g.

040341 ..... 19,90€



040313 Especial bujías ..... 6,10€

040337 Multiusos ..... 7,20€



## Tornillería

### Varilla rosca inox

Entregado a la unidad

Ref.	Diámetro (mm)	L (m)	
010704	4	1	5,40€
010705	5	1	6,60€
010706	6	1	7,30€
010708	8	1	11,90€
010710	10	1	18,80€
010712	12	1	26,90€

### Varilla rosca nilón

Varilla rosca nilón, entregada a la unidad.

Ref.	Ø (mm)	L (m)	
010724	4	1	7,60€
010725	5	1	8,00€
010726	6	1	9,20€
010728	8	1	11,90€
010730	10	1	15,20€
010732	12	1	18,80€

### Tuerca H.U.

Ref.	Ø (mm)	Vendido por	
010003	3	20	3,80€
010004	4	17	3,80€
010005	5	14	3,80€
010006	6	10	3,80€
010008	8	6	3,80€
010010	10	2	3,80€
010012	12	2	3,80€
010013	14	1	3,80€
010014	16	1	3,80€

### Tuerca Nilón

Ref.	Ø (mm)	Vendido por	
010024	4	12	3,80€
010025	5	11	3,80€
010026	6	9	3,80€
010028	8	8	3,80€
010030	10	6	3,80€
010032	12	4	3,80€

### Tuerca Palometa

Ref.	Ø (mm)	Vendido por	
013504	4	6	3,80€
013505	5	6	3,80€
013506	6	4	3,80€
013508	8	4	3,80€
013510	10	2	3,80€
013512	12	2	3,80€

### Tuerca Ciega

Ref.	Ø (mm)	Vendido por	
010203	3	2	3,80€
010204	4	2	3,80€
010205	5	2	3,80€
010206	6	2	3,80€
010208	8	1	3,80€
010210	10	1	3,80€

### Tuerca Frenada

Ref.	Ø (mm)	Vendido por	
010104	4	6	3,80€
010105	5	6	3,80€
010106	6	5	3,80€
010108	8	3	3,80€
010110	10	1	3,80€
010112	12	1	3,80€
010113	14	1	3,80€
010114	16	1	3,80€



La tornillería propuesta por AD es de inox 18/12 -A4. Desconfíe de la tornillería de inox A2 que no resiste el ambiente marino, excepto para los remaches en inox para los que el A4 es demasiado duro.

### Tornillo escotilla inox

Entregados por 4.

Ref.	Dim (mm)	Color	
014220	4x8/6x10	Incoloro	5,60€
014225	4x10/6x12	Incoloro	5,60€

### Embellecedor tornillo

Ref.	Ø (mm)	Vendido por	
014852	2,9 a 3,5	10	3,80€
014853	3,9 a 4,8	10	3,80€
014854	5 a 6,4	10	3,80€

### Arandela Mediana

Ref.	Ø (mm)	Vendido por	
010303	3	30	3,80€
010304	4	30	3,80€
010305	5	25	3,80€
010306	6	18	3,80€
010308	8	10	3,80€
010310	10	5	3,80€
010312	12	3	3,80€
010313	14	3	3,80€
010314	16	2	3,80€

### Arandela Ancha

Ref.	Ø (mm)	Vendido por	
010403	3	20	3,80€
010404	4	18	3,80€
010405	5	12	3,80€
010406	6	10	3,80€
010408	8	5	3,80€
010410	10	3	3,80€
010412	12	3	3,80€
010413	14	3	3,80€
010414	16	1	3,80€

### Arandela Extra Ancha

Ref.	Ø (mm)	Vendido por	
010424	4	15	3,80€
010425	5	9	3,80€
010426	6	6	3,80€
010428	8	4	3,80€
010429	10	2	3,80€
010430	12	1	3,80€
010431	14	1	3,80€
010432	16	1	3,80€

### Arandela Grover

Ref.	Diámetro	Vendido por	
010650	4	30	3,80€
010651	5	25	3,80€
010652	6	18	3,80€
010653	8	10	3,80€
010654	10	5	3,80€
010655	12	4	3,80€

### Embellecedor tornillo cabeza fresada

Ø ext. 15 mm (010264), 20 mm (010265).

Ref.	Ø (mm)	Vendido por	
010264	4 a 5	8	3,80€
010265	5 a 6	5	3,80€

### Arandela de Nilón Ancha

Ref.	Ø (mm)	Vendido por	
013624	4	10	3,80€
013625	5	10	3,80€
013626	6	8	3,80€
013628	8	7	3,80€
013630	10	5	3,80€
013632	12	3	3,80€

### Arandela de Nilón mediana

Ref.	Ø (mm)	Vendido por	
013604	4	10	3,80€
013605	5	10	3,80€
013606	6	8	3,80€
013608	8	8	3,80€
013610	10	6	3,80€
013612	12	4	3,80€

### Arandela Abanico

Ref.	Ø (mm)	Vendido por	
010503	3	30	3,80€
010504	4	30	3,80€
010505	5	25	3,80€
010506	6	18	3,80€
010508	8	10	3,80€
010510	10	5	3,80€
010512	12	4	3,80€

### Arandela Cónica

Ref.	Ø (mm)	Vendido por	
010603	3	3	3,80€
010604	4	2	3,80€
010605	5	3	3,80€
010606	6	2	3,80€
010608	8	2	3,80€

### Arandela Cónica Nilón

Ref.	Ø (mm)	Vendido por	
010624	4	6	3,80€
010625	5	4	3,80€
010626	6	3	3,80€
010628	8	3	3,80€

### Tornillo escotilla aluminio

Entregados por 4

Ref.	Dim (mm)	Color	
014200	4x8/6x10	Incoloro	9,40€
014205	4x10/6x12	Incoloro	9,50€
014210	4x8/6x10	Negro	10,10€
014215	4x10/6x12	Negro	10,10€

### Embellecedor tornillo Nilón

Ref.	Ø (mm)	Vendido por	
010254	4	12	3,80€
010255	5	11	3,80€
010256	6	10	3,80€
010258	8	9	3,80€
010259	10	5	3,80€
010260	12	4	3,80€

### Remache aluminio

Remache aluminio  
clavo acero para el Ø 6.

Ref.	Ø x L (mm)	Vendido por	
015031	3 x 10	20	3,80€
015033	3 x 14	16	3,80€
015041	4 x 10	16	3,80€
015043	4 x 15	13	3,80€
015046	4 x 21	10	3,80€
015051	5 x 10	13	3,80€
015053	5 x 14	11	3,80€
015054	5 x 16	10	3,80€
015055	5 x 18	9	3,80€
015056	5 x 21	8	3,80€
015061	6 x 18	6	3,80€
015062	6 x 22	6	3,80€
015063	6 x 25	5	3,80€

### Remache todo inox

Ref.	Ø (mm)	Vendido por	
015138	3,2 x 8	12	3,80€
015141	4 x 10	8	3,80€
015142	4 x 12	6	3,80€
015143	4 x 14	6	3,80€
015146	4 x 16	6	3,80€
015147	5 x 10	6	3,80€
015148	5 x 12	5	3,80€
015154	5 x 14	5	3,80€
015155	5 x 16	4	3,80€
015156	5 x 18	3	3,80€
015157	5 x 20	3	3,80€
015158	5 x 25	3	3,80€
015160	6 x 14	2	3,80€
015161	6 x 18	2	3,80€
015162	6 x 20	2	3,80€
015163	6 x 25	2	3,80€



Los remaches inox de 6 pueden deformar la pinza de ajuste si no son de buena calidad. Los remaches todo inox A2 son 5 veces más resistentes al corte que los remaches todo aluminio.

# HERRAMIENTAS, BRICOLAJE & DROGUERÍA

## Tornillería



La tornillería propuesta por AD es de inox 18/12 -A4. Desconfíe de la tornillería de inox A2 que no resiste el ambiente marino. excepto para los remaches en inox para los que el A4 es demasiado duro.

### Tornillo madera avellanado



Torx.

Ref.	Ø x L (mm)	Embalaje	
011572	3 X 16	21	3,80€
011573	3 X 20	20	3,80€
011574	3 X 25	18	3,80€
011575	3,5 x 16	19	3,80€
011576	3,5 x 20	18	3,80€
011577	3,5 x 25	16	3,80€
011578	3,5 x 30	15	3,80€
011579	4 X 20	15	3,80€
011580	4 X 25	11	3,80€
011581	4 X 30	10	3,80€
011582	4 X 35	8	3,80€
011583	4 X 40	8	3,80€
011584	4 X 50	7	3,80€
011585	5 X 30	7	3,80€
011586	5 X 35	7	3,80€
011587	5 X 40	6	3,80€
011588	5 X 50	5	3,80€
011589	5 X 60	4	3,80€
011590	6 X 30	4	3,80€
011591	6 X 40	4	3,80€
011592	6 X 50	4	3,80€
011593	6 X 60	3	3,80€

### Tornillo madera cabeza fresada abombada



Huella dividida.

Ref.	Ø x L (mm)	Vendido por	
013232	3 x 12	8	3,80€
013233	3 x 16	8	3,80€
013234	3 x 20	7	3,80€
013235	3 x 25	7	3,80€
013236	3 x 30	7	3,80€
013343	4 x 16	7	3,80€
013344	4 x 20	6	3,80€
013345	4 x 25	6	3,80€
013346	4 x 30	5	3,80€
013347	4 x 35	5	3,80€
013348	4 x 40	4	3,80€
013349	4 x 50	4	3,80€
013354	5 x 20	5	3,80€
013355	5 x 25	4	3,80€
013356	5 x 30	4	3,80€
013357	5 x 35	4	3,80€
013358	5 x 40	3	3,80€
013359	5 x 50	3	3,80€
013367	6 x 35	4	3,80€
013368	6 x 40	4	3,80€
013370	6 x 60	3	3,80€
013371	6 x 30	4	3,80€
013373	6 x 50	2	3,80€

### Tornillos madera cabeza cilíndrica



Torx.

Ref.	Ø x L (mm)	Embalaje	
011594	4 X 20	15	3,80€
011595	4 X 25	11	3,80€
011596	4 X 30	10	3,80€
011597	4 X 40	8	3,80€
011598	4 X 50	6	3,80€
011599	5 X 30	8	3,80€
011600	5 X 30	7	3,80€
011601	5 X 40	6	3,80€
011602	5 X 50	6	3,80€
011603	6 X 40	4	3,80€
011604	6 X 50	4	3,80€
011605	6 X 60	4	3,80€

### Tornillo madera cabeza fresada



Huella dividida.

Ref.	Ø x L (mm)	Vendido por	
013032	3 x 12	8	3,80€
013033	3 x 16	8	3,80€
013034	3 x 20	7	3,80€
013035	3 x 25	7	3,80€
013143	4 x 16	7	3,80€
013144	4 x 20	4	3,80€
013145	4 x 25	6	3,80€
013146	4 x 30	5	3,80€
013147	4 x 35	5	3,80€
013148	4 x 40	4	3,80€
013149	4 x 50	4	3,80€
013154	5 x 20	5	3,80€
013155	5 x 25	4	3,80€
013156	5 x 30	4	3,80€
013157	5 x 35	4	3,80€
013158	5 x 40	3	3,80€
013159	5 x 50	3	3,80€
013166	6 x 30	6	3,80€
013167	6 x 35	5	3,80€
013168	6 x 40	5	3,80€
013169	6 x 50	4	3,80€
013170	6 x 60	3	3,80€

### Tornillo Madera cabeza hexagonal



Ref.	Ø x L (mm)	Vendido por	
013400	6 x 60	2	3,80€
013401	6 x 80	2	3,80€
013402	8 x 40	2	3,80€
013403	8 x 50	2	3,80€
013410	8 x 60	2	3,80€
013420	8 x 80	2	3,80€
013430	10 x 60	1	3,80€
013440	10 x 80	1	3,80€

### Tornillo Metales cabeza cilíndrica + Tuerca



Huella dividida.

Ref.	Ø x L (mm)	Vendido por	
011330	3 x 10	10	3,80€
011331	3 x 16	8	3,80€
011332	3 x 20	7	3,80€
011333	3 x 30	6	3,80€
011340	4 x 10	7	3,80€
011341	4 x 16	6	3,80€
011342	4 x 20	6	3,80€
011343	4 x 25	5	3,80€
011344	4 x 30	5	3,80€
011345	4 x 40	4	3,80€
011346	4 x 50	4	3,80€
011351	5 x 16	6	3,80€
011352	5 x 20	4	3,80€
011353	5 x 25	4	3,80€
011354	5 x 30	6	3,80€
011355	5 x 40	5	3,80€
011356	5 x 50	4	3,80€
011357	5 x 60	2	3,80€
011361	6 x 16	6	3,80€
011362	6 x 20	6	3,80€
011363	6 x 25	5	3,80€
011364	6 x 30	5	3,80€
011365	6 x 40	4	3,80€
011366	6 x 50	3	3,80€
011367	6 x 60	3	3,80€
011368	6 x 80	2	3,80€
011369	8 x 30	2	3,80€
011370	8 x 40	2	3,80€
011371	8 x 50	2	3,80€
011372	8 x 60	2	3,80€
011373	8 x 80	2	3,80€

### Tornillo Metales cabeza cilíndrica



Huella hexagona.

Ref.	Ø x L (mm)	Vendido por	
011400	4 x 16	5	3,80€
011401	4 x 20	4	3,80€
011402	4 x 25	4	3,80€
011410	5 x 20	3	3,80€
011411	5 x 30	3	3,80€
011424	6 x 20	2	3,80€
011420	6 x 30	2	3,80€
011421	6 x 40	2	3,80€
011422	6 x 50	2	3,80€
011423	6 x 60	2	3,80€
011425	8 x 20	2	3,80€
011430	8 x 30	2	3,80€
011431	8 x 40	2	3,80€
011432	8 x 60	2	3,80€
011426	10 x 40	1	3,80€
011427	10 x 60	1	3,80€

### Tornillo Metales cabeza fresada



Huella hexagona.

Ref.	Ø x L (mm)	Vendido por	
011280	4 x 16	5	3,80€
011281	4 x 20	4	3,80€
011282	4 x 25	4	3,80€
011283	4 x 40	3	3,80€
011290	5 x 20	3	3,80€
011291	5 x 30	3	3,80€
011284	5 x 50	2	3,80€
011300	6 x 30	2	3,80€
011301	6 x 40	2	3,80€
011302	6 x 50	2	3,80€
011303	6 x 60	1	3,80€
011310	8 x 30	2	3,80€
011311	8 x 40	2	3,80€
011312	8 x 60	1	3,80€
011285	10 x 60	1	3,80€
011286	12 x 80	1	3,80€

### Tornillo metales cabeza fresada abombada + tuerca



Ref.	Ø x L (mm)	Vendido por	
011240	4 x 10	8	3,80€
011241	4 x 16	7	3,80€
011242	4 x 20	6	3,80€
011243	4 x 25	6	3,80€
011244	4 x 30	5	3,80€
011245	4 x 40	4	3,80€
011246	4 x 50	4	3,80€
011251	5 x 16	5	3,80€
011252	5 x 20	5	3,80€
011253	5 x 25	4	3,80€
011254	5 x 30	6	3,80€
011255	5 x 40	5	3,80€
011256	5 x 50	4	3,80€
011257	5 x 60	2	3,80€
011261	6 x 16	6	3,80€
011262	6 x 20	6	3,80€
011263	6 x 25	5	3,80€
011264	6 x 30	5	3,80€
011265	6 x 40	4	3,80€
011266	6 x 50	3	3,80€
011267	6 x 60	3	3,80€
011268	6 x 80	2	3,80€
011269	8 x 40	2	3,80€
011270	8 x 50	2	3,80€
011271	8 x 60	2	3,80€
011272	8 x 80	2	3,80€
011273	8 x 100	2	3,80€

### Tornillo metales cabeza fresada + tuerca



Huella dividida.

Ref.	Ø x L (mm)	Vendido por	
011130	3 x 10	10	3,80€
011131	3 x 16	9	3,80€
011132	3 x 20	8	3,80€
011133	3 x 25	7	3,80€
011134	3 x 30	6	3,80€
011140	4 x 10	8	3,80€
011141	4 x 16	7	3,80€
011142	4 x 20	7	3,80€
011143	4 x 25	6	3,80€
011144	4 x 30	5	3,80€
011145	4 x 40	4	3,80€
011146	4 x 50	4	3,80€
011151	5 x 16	5	3,80€
011152	5 x 20	5	3,80€
011153	5 x 25	4	3,80€
011154	5 x 30	4	3,80€
011155	5 x 40	5	3,80€
011156	5 x 50	4	3,80€
011157	5 x 60	2	3,80€
011161	6 x 16	4	3,80€
011162	6 x 20	4	3,80€
011163	6 x 25	3	3,80€
011164	6 x 30	5	3,80€
011165	6 x 40	4	3,80€
011166	6 x 50	3	3,80€
011167	6 x 60	3	3,80€
011168	6 x 100	2	3,80€
011169	6 x 80	2	3,80€
011185	8 x 40	2	3,80€
011186	8 x 60	2	3,80€
011187	8 x 50	2	3,80€
011188	8 x 100	2	3,80€
011189	8 x 80	2	3,80€
011190	10 x 60	1	3,80€
011191	10 x 80	1	3,80€
011192	10 x 100	1	3,80€

### Tornillos metálicos avellanados



Torx.

Ref.	Ø x L (mm)	Vendido por	
011440	3 X 10	10	3,80€
011441	3 X 16	9	3,80€
011442	3 X 20	8	3,80€
011443	3 X 25	7	3,80€
011444	3 X 30	6	3,80€
011445	4 X 10	8	3,80€
011446	4 X 16	7	3,80€
011447	4 X 20	7	3,80€
011448	4 X 25	6	3,80€
011449	4 X 30	5	3,80€
011450	4 X 40	4	3,80€
011451	4 X 50	4	3,80€
011452	5 X 16	5	3,80€
011453	5 X 20	5	3,80€
011454	5 X 25	4	3,80€
011455	5 X 30	4	3,80€
011456	5 X 40	4	3,80€
011457	5 X 50	4	3,80€
011458	5 X 60	2	3,8

## Tornillo metales cabeza cilíndrica

Huella Torx.

Ref.	Ø x L (mm)	Vendido por	
011472	3 X 10	10	3,80€
011473	3 X 16	9	3,80€
011474	3 X 20	8	3,80€
011475	3 X 30	6	3,80€
011476	4 X 10	8	3,80€
011477	4 X 16	7	3,80€
011478	4 X 20	7	3,80€
011479	4 X 25	6	3,80€
011480	4 X 30	5	3,80€
011481	4 X 40	4	3,80€
011482	4 X 50	4	3,80€
011483	5 X 16	5	3,80€
011484	5 X 20	5	3,80€
011485	5 X 25	4	3,80€
011486	5 X 30	4	3,80€
011487	5 X 40	4	3,80€
011488	5 X 50	4	3,80€
011489	5 X 60	2	3,80€
011490	6 X 16	4	3,80€
011491	6 X 20	4	3,80€
011492	6 X 25	3	3,80€
011493	6 X 30	4	3,80€
011494	6 X 40	4	3,80€
011495	6 X 50	3	3,80€
011496	6 X 60	3	3,80€
011497	8 X 40	2	3,80€
011498	8 X 50	2	3,80€
011499	8 X 60	2	3,80€
011500	8 X 80	2	3,80€



También disponible en formato Torx. Visita tu tienda o la web AD.

## Tornillo chapa cabeza fresada

Huella cruciforme.

Ref.	Ø x L (mm)	Vendido por	
012021	2,9 x 9,5	15	3,80€
012022	2,9 x 12,7	15	3,80€
012023	2,9 x 15,9	13	3,80€
012024	2,9 x 19	12	3,80€
012025	2,9 x 25,4	11	3,80€
012031	3,5 x 9,5	13	3,80€
012032	3,5 x 12,7	11	3,80€
012033	3,5 x 15,9	11	3,80€
012034	3,5 x 19	10	3,80€
012035	3,5 x 25,4	9	3,80€
012036	3,5 x 31,7	9	3,80€
012037	3,5 x 38	8	3,80€
012041	3,9 x 9,5	12	3,80€
012042	3,9 x 12,7	12	3,80€
012043	3,9 x 15,9	11	3,80€
012044	3,9 x 19	10	3,80€
012045	3,9 x 25,4	9	3,80€
012046	3,9 x 31,7	6	3,80€
012047	3,9 x 38	10	3,80€
012142	4,2 x 12,7	9	3,80€
012143	4,2 x 15,9	9	3,80€
012144	4,2 x 19	9	3,80€
012145	4,2 x 25,4	8	3,80€
012146	4,2 x 31,7	7	3,80€
012147	4,2 x 38	6	3,80€
012152	4,8 x 12,7	9	3,80€
012153	4,8 x 15,9	8	3,80€
012154	4,8 x 19	7	3,80€
012155	4,8 x 25,4	6	3,80€
012156	4,8 x 31,7	5	3,80€
012157	4,8 x 38	5	3,80€
012158	4,8 x 50	5	3,80€
012163	5,5 x 15,9	5	3,80€
012164	5,5 x 19	5	3,80€
012165	5,5 x 25,4	4	3,80€
012166	5,5 x 31,7	3	3,80€
012167	5,5 x 38	3	3,80€
012168	5,5 x 50,8	4	3,80€
012169	6,4 x 19	5	3,80€
012170	6,4 x 25	5	3,80€
012171	6,4 x 32	5	3,80€
012172	6,4 x 38	4	3,80€
012173	6,4 x 50	4	3,80€

## Tornillo chapa cabeza fresada abombada

Ref.	Ø x L (mm)	Vendido por	
012421	2,9 x 9,5	15	3,80€
012422	2,9 x 12,7	15	3,80€
012423	2,9 x 15,9	13	3,80€
012424	2,9 x 19	12	3,80€
012425	2,9 x 25,4	11	3,80€
012431	3,5 x 9,5	13	3,80€
012432	3,5 x 12,7	11	3,80€
012433	3,5 x 15,9	11	3,80€
012434	3,5 x 19	10	3,80€
012435	3,5 x 25,4	9	3,80€
012436	3,5 x 31,7	9	3,80€
012437	3,5 x 38	8	3,80€
012441	3,9 x 9,5	10	3,80€
012442	3,9 x 12,7	9	3,80€
012443	3,9 x 15,9	9	3,80€
012444	3,9 x 19	9	3,80€
012445	3,9 x 25,4	8	3,80€
012446	3,9 x 31,7	7	3,80€
012447	3,9 x 38	6	3,80€
012542	4,2 x 12,7	9	3,80€
012543	4,2 x 15,9	9	3,80€
012544	4,2 x 19	9	3,80€
012545	4,2 x 25,4	8	3,80€
012546	4,2 x 31,7	7	3,80€
012547	4,2 x 38	6	3,80€
012552	4,8 x 12,7	9	3,80€
012553	4,8 x 15,9	8	3,80€
012554	4,8 x 19	7	3,80€
012555	4,8 x 25,4	6	3,80€
012556	4,8 x 31,7	5	3,80€
012557	4,8 x 38	5	3,80€
012558	4,8 x 50	5	3,80€
012563	5,5 x 15,9	5	3,80€
012564	5,5 x 19	5	3,80€
012565	5,5 x 25,4	4	3,80€
012566	5,5 x 31,7	3	3,80€
012567	5,5 x 38	3	3,80€
012568	5,5 x 50,4	4	3,80€
012569	6,4 x 19	5	3,80€
012570	6,4 x 25	4	3,80€
012571	6,4 x 32	3	3,80€
012572	6,4 x 38	3	3,80€
012573	6,4 x 50	3	3,80€

## Tornillo chapa cabeza cilíndrica

Torx.

Ref.	Ø x L (mm)	Vendido por	
011536	3,5 X 9,5	13	3,80€
011537	3,5 X 12,7	11	3,80€
011538	3,5 X 15,9	11	3,80€
011539	3,5 X 19	10	3,80€
011540	3,5 X 25,4	9	3,80€
011541	3,9 X 9,5	12	3,80€
011542	3,9 X 12,7	12	3,80€
011543	3,9 X 15,9	11	3,80€
011544	3,9 X 19	10	3,80€
011545	3,9 X 25,4	9	3,80€
011546	3,9 X 31,7	7	3,80€
011547	3,9 X 38	6	3,80€
011548	4,2 X 9,5	10	3,80€
011549	4,2 X 12,7	9	3,80€
011550	4,2 X 15,9	9	3,80€
011551	4,2 X 19	9	3,80€
011552	4,2 X 25,4	8	3,80€
011553	4,2 X 31,7	7	3,80€
011554	4,2 X 38	6	3,80€
011555	4,8 X 12,7	9	3,80€
011556	4,8 X 15,9	8	3,80€
011557	4,8 X 19	7	3,80€
011558	4,8 X 25,4	6	3,80€
011559	4,8 X 31,7	5	3,80€
011560	4,8 X 38	5	3,80€
011561	4,8 X 50	5	3,80€
011562	5,5 X 15,9	5	3,80€
011563	5,5 X 19	5	3,80€
011564	5,5 X 25,4	4	3,80€
011565	5,5 X 31,7	3	3,80€
011566	5,5 X 38	3	3,80€
011567	5,5 X 50,8	4	3,80€
011568	6,4 X 25	4	3,80€
011569	6,4 X 32	3	3,80€
011570	6,4 X 38	3	3,80€
011571	6,4 X 50	3	3,80€

## Tornillo chapa cabeza cilíndrica ancha

Ref.	Ø x L (mm)	Vendido por	
012221	2,9 x 9,5	15	3,80€
012222	2,9 x 12,7	15	3,80€
012223	2,9 x 15,9	13	3,80€
012224	2,9 x 19	12	3,80€
012225	2,9 x 25,4	11	3,80€
012231	3,5 x 9,5	13	3,80€
012232	3,5 x 12,7	11	3,80€
012233	3,5 x 15,9	11	3,80€
012234	3,5 x 19	10	3,80€
012235	3,5 x 25,4	9	3,80€
012236	3,5 x 31,7	9	3,80€
012241	3,9 x 9,5	12	3,80€
012242	3,9 x 12,7	12	3,80€
012243	3,9 x 15,9	11	3,80€
012244	3,9 x 19	10	3,80€
012245	3,9 x 25,4	9	3,80€
012246	3,9 x 31,7	7	3,80€
012247	3,9 x 38	6	3,80€
012341	4,2 x 9,5	10	3,80€
012342	4,2 x 12,7	9	3,80€
012343	4,2 x 15,9	9	3,80€
012344	4,2 x 19	9	3,80€
012345	4,2 x 25,4	8	3,80€
012346	4,2 x 31,7	7	3,80€
012347	4,2 x 38	6	3,80€
012351	4,8 x 9,5	10	3,80€
012352	4,8 x 12,7	9	3,80€
012353	4,8 x 15,9	8	3,80€
012354	4,8 x 19	7	3,80€
012355	4,8 x 25,4	6	3,80€
012356	4,8 x 31,7	5	3,80€
012357	4,8 x 38	5	3,80€
012358	4,8 x 50	5	3,80€
012363	5,5 x 15,9	5	3,80€
012364	5,5 x 19	5	3,80€
012365	5,5 x 25,4	4	3,80€
012366	5,5 x 31,7	3	3,80€
012367	5,5 x 38	3	3,80€
012368	5,5 x 50,8	4	3,80€
012369	6,4 x 19	5	3,80€
012370	6,4 x 25	4	3,80€
012371	6,4 x 32	3	3,80€
012372	6,4 x 38	3	3,80€
012373	6,4 x 50	3	3,80€

## Tornillo chapa cabeza avellanada

Torx.

Ref.	Ø x L (mm)	Vendido por	
011501	3,5 X 9,5	13	3,80€
011502	3,5 X 12,7	11	3,80€
011503	3,5 X 15,9	11	3,80€
011504	3,5 X 19	10	3,80€
011505	3,5 X 25,4	9	3,80€
011506	3,9 X 9,5	12	3,80€
011507	3,9 X 12,7	12	3,80€
011508	3,9 X 15,9	11	3,80€
011509	3,9 X 19	10	3,80€
011510	3,9 X 25,4	9	3,80€
011511	3,9 X 31,7	7	3,80€
011512	3,9 X 38	6	3,80€
011513	4,2 X 12,7	9	3,80€
011514	4,2 X 15,9	9	3,80€
011515	4,2 X 19	9	3,80€
011516	4,2 X 25,4	8	3,80€
011517	4,2 X 31,7	7	3,80€
011518	4,2 X 38	6	3,80€
011519	4,8 X 12,7	9	3,80€
011520	4,8 X 15,9	8	3,80€
011521	4,8 X 19	7	3,80€
011522	4,8 X 25,4	6	3,80€
011523	4,8 X 31,7	5	3,80€
011524	4,8 X 38	5	3,80€
011525	4,8 X 50	5	3,80€
011526	5,5 X 15,9	5	3,80€
011527	5,5 X 19	5	3,80€
011528	5,5 X 25,4	4	3,80€
011529	5,5 X 31,7	3	3,80€
011530	5,5 X 38	3	3,80€
011531	5,5 X 50,8	4	3,80€
011532	6,4 X 25	5	3,80€
011533	6,4 X 32	5	3,80€
011534	6,4 X 38	4	3,80€
011535	6,4 X 50	4	3,80€

## Tornillo cabeza hexagonal + tuerca

Ref.	Ø x L (mm)	Vendido por	
011041	4 x 16	4	3,80€
011042	4 x 20	4	3,80€
011043	4 x 25	3	3,80€
011044	4 x 30	3	3,80€
011045	4 x 40	4	3,80€
011051	5 x 16	4	3,80€
011052	5 x 20	4	3,80€
011053	5 x 25	3	3,80€
011054	5 x 30	3	3,80€
011055	5 x 40	4	3,80€
011056	5 x 50	3	3,80€
011057	5 x 60	2	3,80€
011061	6 x 16	5	3,80€
011062	6 x 20	5	3,80€
011063	6 x 25	5	3,80€
011064	6 x 30	4	3,80€
011065	6 x 40	3	3,80€
011066	6 x 50	3	3,80€
011067			

# HERRAMIENTAS, BRICOLAJE & DROGUERÍA

## Ferretería náutica

### Tope para carril en C

En polietileno natural

D46200 Bolsitas de 10 ..... 4,70€



### Patín para carril en C

En polietileno natural. Diámetro 5mm, altura 15mm.

D46201 Bolsita de 30 ..... 3,30€



### Mini gancho

En polietileno natural

D46202 Bolsita de 30 ..... 3,70€



### Cierre de bolita

Regulable dim. : 49 x 11 mm.

A65701 Por 2 ..... 15,10€



### Picaporte

En plástico tipo ABS negro. Resistencia 22N

A65946 ..... 10,50€

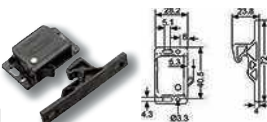

### Sujeta puertas

En plástico blanco.

A65728 Por 2 ..... 4,70€



### Sujeta puerta bronce cromado

A65702 25 mm, por 2 ..... 24,30€



### Pasados en teca

Ø agujero: 40 mm profundidad: 13 mm.

E61003 Por 2 ..... 11,20€



### Escuadra acero inoxidable 304

Escuadras acero inoxidable 304, espesor 3mm, vendidas por par.

A65706 30 x 30 mm ..... 7,60€

A65707 50 x 50 mm ..... 8,80€

A65708 70 x 70 mm ..... 11,10€



### Tirador de anilla

Empotrado. Indispensable para levantar suelos, paneles. La anilla vuelve sistemáticamente a su ranura gracias a un pequeño resorte que le impide levantarse y romperse.

A65981 65 x 55 mm ..... 12,00€



PREMIUM

### Bloqueador de puerta magnético

Bloqueador de puerta magnético potente y orientable de latón cromado.

A65700

49€  
90



### Candado latón estándar

Candado 100% latón macizo, gancho, muelles y chaveta de acero inoxidable. Prueba anticorrosión efectuados bajo niebla salina. Llaves de latón niquelado.

A81351 35 mm ..... 9,90€

A81401 40 mm ..... 11,90€

A81451 45 mm ..... 12,90€

A81493 40 mm, Por 3 ..... 24,90€

Llaves idénticas para todos los candados.

A81495 40 mm, Por 3 ..... 39,90€

Llaves idénticas para todos los candados.



### Candado filo estándar inox

Candado de latón niquelado. Filo y mecanismo de acero inoxidable. Prueba anticorrosiva realizada bajo rocío salino. Llaves de latón niquelado.

A81231 30 mm ..... 16,70€

A81241 40 mm ..... 24,50€

A81251 50 mm ..... 38,80€

A81261 40 mm por 3 ..... 47,90€

misma llave

A81265 40 mm por 5 ..... 71,80€

misma llave



### Candado circular inox

Cuerpo acero inoxidable redondo diámetro 70mm, asa protegida de acero templado y cromado. Entregado con 2 llaves.

A65718 ..... 19,90€



### Candado latón filo largo

Candado 100% latón macizo, gancho, muelles y chaveta de acero inoxidable. Prueba anticorrosión efectuados bajo niebla salina. Llaves de latón niquelado.

A81491 ..... 12,60€



### Candado filo con código inox

Candado de latón niquelado. Filo y mecanismo de acero inoxidable. Prueba anticorrosiva realizada bajo rocío salino. 30 mm.

A81280 Acero inoxidable ..... 21,50€

A81283 Latón ..... 12,20€



### Candado filo largo inox

Candado de latón niquelado. Filo y mecanismo de acero inoxidable. Prueba anticorrosiva realizada bajo rocío salino. Llaves de latón niquelado.

A81268 30 mm, asa L: 100 mm ..... 30,80€

A81270 40 mm, asa L: 150 mm ..... 38,60€



### Candado de cable inox

Cuerpo latón cromado, cable inox: Ø 6m, L: 270mm.

A81281 ..... 56,00€



### Compás de apertura acero inoxidable

A65723 L : 220 mm mm ..... 18,30€

A65721 L : 320 mm mm ..... 66,80€

### Pasador latón cromado



A65825 L : 30 mm mm

19,30€



A65831 L : 50 mm mm

23,90€

### Pasador latón pulido



A65828 L : 30 mm mm

15,60€



A65835 L : 50 mm mm

20,50€

### Albadilla latón cromado

A65991 50 mm ..... 15,00€

L gancho : 50mm (L útil : 40mm)

A65992 80 mm ..... 14,90€

Doble junta.

### Cierre tambucho inox

A65983 Estándar ..... 7,90€

Dim : 70 x 25 mm

A65986 Con llave ..... 20,80€

Dim : 80 x 30 mm



### Cierre con tensor latón cromado

A65821 Cierre Ø 6 mm, 90° ..... 33,80€

A65811 Cierre Ø 6 mm, recta ..... 27,70€

A65801 Cierre Ø 6 mm, recta ..... 27,40€

A65801 Cierre Ø 6 mm, recta ..... 27,40€

A65801 Cierre Ø 6 mm, recta ..... 27,40€

### Cerrojo gatillo latón

Cerrojo de latón fijado

con tornillo Ø 3 mm

E61002 cerrojo solo ..... 9,60€

E61005 cerrojo + pasa-dedos en teca ..... 16,80€

E61005 cerrojo + pasa-dedos en teca ..... 16,80€

### Levanta suelo

Levanta suelo escamotable con muelle, en acero inoxidable 316. Dim: 83 x 21 mm.

A65982 ..... 20,50€

A65982 ..... 20,50€

### Compás de apertura

Bronce cromado L : 220 mm

A65725 ..... 20,50€

A65725 ..... 20,50€

## Tirador en ABS

Sin roseta

A65940 Para madera de 19mm

6,80€

Niquelado brillante

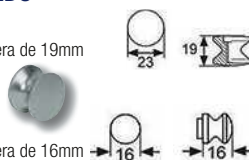

A65942 Para madera de 16mm

6,30€

Cromo brillante



## Pulsador en ABS

A65945 Para madera de 16mm

5,40€

Cromo brillante



A65941 Para madera de 16mm

4,90€

Niquelado brillante



## Cerradura Flush

Para puerta de 12.7mm, con llave y pestillo

A65925 Aluminio anodizado ..... 159,50€

A65926 Aluminio blanco ..... 183,00€



## Cerradura Push Lock clásico

Cerradura con bloqueo por pulsador utilizable de un lado

A65928 Plástico blanco ..... 7,20€

A65929 Plástico marrón ..... 7,20€



## Cerradura Push Lock Mini

Cerradura con bloqueo por pulsador utilizable de un lado. Vendido por 2.

A65935 Plástico blanco ..... 9,30€

A65936 Plástico marrón ..... 9,30€

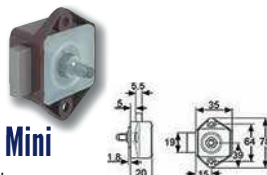

## Cerradura Novibra

Para puerta de mueble o cajón. Con pestillo

A65901 Blanco

86,00€



A65900 Cromo/marrón

86,00€

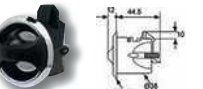

## Cerradura Point Push

A65908 Redonda cromada

22,70€

Sin pestillo



A65907 Cuadrada cromada

22,00€

Sin pestillo



## Cerradura aluminio para cerradura Point Push

Para cerradura Point Push

A65909 ..... 3,30€



## Cerradura con pasador

Cuerpo en latón niquelado, ø empotramiento 20 mm.

A65704 L : 20 mm ..... 44,70€

A65705 L : 30 mm ..... 49,90€



## Gancho pestillo

En acero inoxidable con muelle y hoyo sujeta candado

A65937 ..... 24,90€

## Cierre pulsador cromado

A65714 ..... 41,30€



## Cerradura náutica

Caja exterior y cerradura en acero inoxidable 304, cilindro, llaves y tornillos en latón. Dimensiones exteriores: A 81 x A 36 x P 15 mm. Placa de cierre: A 30 x 4 mm de grosor. Cilindro ø 22 x L 21 mm. 2 tapas y 2 llaves incluidas. Reversible: apertura a la derecha o a la izquierda.

A65713 ..... 79,90€

Caja exterior y cerradura en acero inoxidable 304, cilindro, llaves y tornillos en latón. Dimensiones exteriores: A 81 x A 36 x P 15 mm. Placa de cierre: A 30 x 4 mm de grosor. Cilindro ø 22 x L 21 mm. 2 tapas y 2 llaves incluidas. Reversible: apertura a la derecha o a la izquierda.

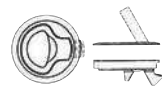

## Cierre tirador

Cierre tirador para cierre portas a asa escamotable a muelle. De nilón blanco, sin cerradura, entregado con escuadra de tope en acero inoxidable. ø empotramiento: 48 mm, ø externo: 60 mm, saliente interno: 34 mm, acepta espesores de 7 a 18 mm.

A65919 ..... 17,50€

## Pestillo a presión

Acero inoxidable, estanco IP65/NEMA4

Modelo pequeño: ø agujero 50.8mm

Modelo grande: ø agujero 63.5mm

A65915 Modelo pequeño, pestillo corto ..... 98,40€



## Pestillo a presión con cerrojo

Acero inoxidable, estanco IP65/NEMA4

Modelo pequeño: ø agujero 50.8mm

Modelo grande: ø agujero 63.5mm

A65916 Modelo pequeño, pestillo recto ..... 114,80€

A65917 Modelo pequeño, pestillo corto ..... 113,00€

A65920 Modelo grande, pestillo corto ..... 128,50€



## Pestillo con pulsador

Pestillo con pulsador y cierre con llave. En aluminio. Negro

A65922 ..... 123,00€



## Bisagra latón cromado

60x50 mm

A65865 Derecha, por 2 ..... 22,20€

A65866 Izquierda, por 2 ..... 22,20€



## Bisagra inox

A58122 35 x 37 mm, por 2 ..... 16,60€

A58162 28 x 105 mm, por 2 ..... 17,80€

A58152 38 x 73 mm, por 2 ..... 18,90€

A58182 39 x 74 mm, por 2 ..... 19,40€

A58142 37 x 55 mm, por 2 ..... 17,30€

A58132 35 x 37, A 10 mm, por 2 ..... 18,70€

A58172 39 x 107 mm, por 2 ..... 23,40€

A58192 39 x 140 mm, por 2 ..... 26,60€

A58182 39 x 74 mm, por 2 ..... 19,40€

A58142 37 x 55 mm, por 2 ..... 17,30€

A58132 35 x 37, A 10 mm, por 2 ..... 18,70€

A58172 39 x 107 mm, por 2 ..... 23,40€

A58192 39 x 140 mm, por 2 ..... 26,60€

## Bisagra a fricción

Bisagra de acetal (plástico muy duro) negro.

Apertura y cierre regulable. Dim : 42.9 x 36.5 mm.

A65950 ..... 19,60€



## Bisagra plegable de latón pulido

Vendido por 2

A65850 30 x 40 mm, Derecha ..... 12,80€

A65851 30 x 40 mm, Izquierda ..... 12,80€

A65855 40 x 50 mm, Derecha ..... 14,70€

A65856 40 x 50 mm, Izquierda ..... 14,70€



## Bisagra latón cromado

A65740 75 x 55 mm, derecho ..... 25,10€

A65741 75 x 55 mm, izquierdo ..... 25,10€



## Bisagra plástico negra

A58222 35 x 56 mm, por 2 ..... 10,60€

A58232 35 x 74 mm, por 2 ..... 11,00€

A58242 35 x 40 mm, por 2 ..... 11,30€

A58222 35 x 56 mm, por 2 ..... 10,60€

A58232 35 x 74 mm, por 2 ..... 11,00€

A58242 35 x 40 mm, por 2 ..... 11,30€

A58222 35 x 56 mm, por 2 ..... 10,60€

A58232 35 x 74 mm, por 2 ..... 11,00€

A58242 35 x 40 mm, por 2 ..... 11,30€

A58222 35 x 56 mm, por 2 ..... 10,60€

A58232 35 x 74 mm, por 2 ..... 11,00€

A58242 35 x 40 mm, por 2 ..... 11,30€

A58222 35 x 56 mm, por 2 ..... 10,60€

A58232 35 x 74 mm, por 2 ..... 11,00€

A58242 35 x 40 mm, por 2 ..... 11,30€

A58222 35 x 56 mm, por 2 ..... 10,60€

A58232 35 x 74 mm, por 2 ..... 11,00€

A58242 35 x 40 mm, por 2 ..... 11,30€

A58222 35 x 56 mm, por 2 ..... 10,60€

A58232 35 x 74 mm, por 2 ..... 11,00€

A58242 35 x 40 mm, por 2 ..... 11,30€

A58222 35 x 56 mm, por 2 ..... 10,60€

A58232 35 x 74 mm, por 2 ..... 11,00€

A58242 35 x 40 mm, por 2 ..... 11,30€

## Cerradura para puerta y caja de tambucho

A52704 ..... 19,90€





## ESPAÑA

### CATALUÑA



**AD Barcelona**  
MERCANAUTIC BARNA  
C/Parc 3  
08002 Barcelona  
Tél. : (+34) 933 170 213  
☎ : (+34) 664 590 988  
ad-barcelona@ad-nautic.es



**AD Premià de Mar**  
602SAIL  
Marina Port Premià  
Cami Ral s/n  
08330 Premià de Mar  
Tél. : (+34) 937 552 124  
(+34) 679 655 503  
ad-premia@ad-nautic.es



**AD Castelldefels /  
Port Ginesta**  
CATAMARAN CENTER  
Puerto Deportivo de Port Ginesta  
Local 324  
08860 Castelldefels  
Tél. : (+34) 936 652 211  
(+34) 610 755 797  
ad-castelldefels@ad-nautic.es



**AD Corner Bahía Algeciras**  
GREENLAND SEA  
Varadero Puerto deportivo Alcaidesa  
local 5 - Av. Príncipe de Asturias S/N  
11300 La Línea de la Concepción, Cádiz  
Tél. : (+34) 620 908 258  
ad-algeciras@adcorner.es



**AD Corner Fuengirola**  
ACF NAUTIC  
Puerto Deportivo de Fuengirola  
Local 36  
29640 Fuengirola  
Tél. : (+34) 952 583 394  
ad-fuengirola@adcorner.es



**AD Empuriabrava**  
NAUTIDECO ROSES  
C/ Pla de Roses, 8 planta baixa  
17487 Empuriabrava  
Tél. : (+34) 972 256 510  
ad-empuriabrava@ad-nautic.es



**AD L'Escala**  
NAUTIVELA  
Ctra. Orriols-l'Escala, km.16,6  
17137 Viladamat (Girona)  
Tél. : (+34) 972 788 364  
ad-lescala@ad-nautic.es



**AD Vilanova**  
RUMBO LIBRE  
c/Fassina, 7, local dcha  
08800 Vilanova i la Geltru  
Tél. : (+34) 938 100 931  
ad-vilanova@ad-nautic.es

### COMUNIDAD VALENCIANA



**AD Corner Altea /  
Marina Greenwich**  
IMPORTACIONES TRESNAUTIC  
Pto. Deportivo  
Marina Greenwich-Campomanes  
Edificio Timonel,74.  
03599 Altea-Alicante  
Tél. : (+34) 966 888 715  
ad-alteamg@adcorner.es



**AD Denia**  
VIATEC  
Calle Joan Fuster 2C Bajo  
03700 Denia  
Tél. : (+34) 965 784 501  
(+34) 692 427 437  
ad-denia@ad-nautic.es



**AD Corner Javea**  
VIATEC  
Club Náutico, muelle norte s/n  
03730 Javea  
Tél. : (+34) 965 794 811  
ad-javea@adcorner.es

### ISLAS BALEARES



**AD Palma de Mallorca**  
MERCANAUTIC ACASTILLAJE  
Paseo Marítimo, 38, Bajos  
07014 Palma  
Tél. : (+34) 971 281 011  
ad-palma@ad-nautic.es



**AD Corner Puerto Adriano /  
Calvia**  
MERCANAUTIC PUERTO ADRIANO  
Varadero local 4  
07180 Puerto Adriano - Calvia  
Tél. : (+34) 971 232 256  
ad-puertoadriano@adcorner.es



**AD San Antonio / Ibiza**  
RUMBO NORTE INVERSIONES NAUTICA S.L.  
Paseo de la Mar, 22 Edil Faro 11,  
Local 8-10  
07820 San! Antoni de Portmany (IBIZA)  
Tél. : (+34) 659 588 996  
ad-ibizasantonio@ad-nautic.es



**AD Maó / Menorca**  
BOSCH & LOZANO  
C/Austria, 5, Mahón  
07714 Menorca  
Tél. : (+34) 971 355 535  
ad-mahon@ad-nautic.es



**AD Corner Ciudadella /  
Menorca**  
BOSCH & LOZANO  
C/ Bijuters, 42 Ciudadella  
07760 Menorca  
Tél. : (+34) 971 380 000  
ad-ciudadella@adcorner.es

### MADRID



**AD Madrid**  
ALAIRO  
Calle DUBLIN, 11 - Poligono Europolis  
Las Rozas de Madrid  
28232 Madrid  
Tél. : (+34) 916 592 817  
ad-madrid@ad-nautic.es



**AD Torrevieja**  
NAVALTEC  
Pto. Dptvo. Marina Internacional,  
Fase IV local 21.B  
03180 Torrevieja  
Tél. : (+34) 963 673 917 (ext 3)  
☎ : (+34) 662 389 916  
ad-torrevieja@ad-nautic.es



**AD Valencia**  
NAVALTEC  
Real Club Nautico de Valencia  
Local 3 y 4  
46024 Valencia  
Tél. : (+34) 963 673 917 (ext 1)  
☎ : (+34) 622 673 364  
ad-valencia@ad-nautic.es



**AD Valencia Marina**  
NAVALTEC  
Marina Valencia - Base 6  
46024 Valencia  
Tél. : (+34) 963 673 917 (ext 2)  
☎ : (+34) 622 673 357  
ad-valencia@ad-nautic.es



**AD Corner Villajoyosa**  
MANTENYACHTS  
Avenida del Puerto s/n -  
Club Nautico Villajoyosa (Locales)  
03570 Villajoyosa - Alicante  
Tél. : (+34) 965 893 174  
ad-villajoyosa@adcorner.es

### GALICIA



**AD Corner Sanxenxo**  
EOLO NAUTICA  
Puerto Juan Carlos I  
36960 Sanxenxo  
Tél. : (+34) 986 723 333  
ad-sanxenxo@adcorner.es

### ISLAS CANARIAS



**AD Lanzarote /  
Marina Rubicon**  
SEAHORSE ACTIVIDADES NAUTICAS  
Puerto Deportivo Marina Rubicón  
C/ Berrugo 2, local 78-B, Playa Blanca,  
35580 Yaiza Lanzarote Canarias  
Tél. : (+34) 928 518 995  
ad-lanzarote@ad-nautic.es



**AD Las Palmas  
de Gran Canaria**  
SEAHORSE ACTIVIDADES NAUTICAS  
Joaquim Blanco Torrent S/N  
Puerto Deportivo de Las Palmas  
35005 Las Palmas de Gran Canaria  
Tél. : (+34) 928 243 994  
ad-laspalmas@ad-nautic.es

### PAÍS VASCO



**AD Hondarribia**  
ELEKTROMAR  
Puerto Deportivo Hondarribia  
C/Minatera Edificio 1 local 2  
20280 Hondarribia (Guipuzkoa)  
Tél. : (+34) 943 941 011  
ad-hondarribia@ad-nautic.es

Para cualquier información referente a la franquicia **AD NAUTIC** en España o Portugal  
AS Center Rojo – Ronda N. Monturiol 17  
46980 Valencia - ESPAÑA  
contacto@ad-nautic.es

## FRANCIA

### BRETAÑA

**AD Auray**  
Tél. : (+33) 2 97 24 18 89

**AD Arzal**  
Tél. : (+33) 2 97 48 97 59

**AD Arzon / Le Crouesty**  
Tél. : (+33) 2 97 53 61 94

**AD Corner Benodet**  
Tél. : (+33) 2 98 57 26 11

**AD Brest**  
Tél. : (+33) 2 98 33 12 12

**AD Concarneau**  
Tél. : (+33) 2 98 64 90 62

**AD Douarnenez**  
Tél. : (+33) 2 98 74 29 38

**AD Corner Erquy**  
Tél. : (+33) 6 75 11 21 17

**AD Corner La Trinité-sur-Mer**  
Tél. : (+33) 9 62 67 10 43

**AD Lézardrieux**  
Tél. : (+33) 2 96 20 14 71

**AD Lorient**  
Tél. : (+33) 2 97 87 06 91

**AD Paimpol**  
Tél. : (+33) 2 96 20 44 88

**AD Corner Plénéuf**  
Tél. : (+33) 7 82 89 32 09

**AD Port-la-Forêt**  
Tél. : (+33) 2 98 56 96 04

**AD Corner Quiberon**  
Tél. : (+33) 9 70 19 02 82

**AD Corner Rennes**  
Tél. : (+33) 2 99 69 37 44

**AD St Brieu**  
Tél. : (+33) 2 96 58 02 48

**AD St Malo**  
Tél. : (+33) 2 99 56 48 06

**AD Corner Saint Quay Perros**  
Tél. : (+33) 2 96 23 05 08

**AD Saint Quay Portrieux**  
Tél. : (+33) 2 96 70 57 83

### PAÍSES DEL LOIRA NUEVA AQUITANIA

**AD Corner Audenge**  
Tél. : (+33) 9 78 80 61 38

**AD Bordeaux**  
Tél. : (+33) 5 56 39 03 90

**AD La Rochelle**  
Tél. : (+33) 5 46 45 49 49

**AD Les Sables d'Olonne**  
Tél. : (+33) 2 51 32 30 24

**AD Corner Noirmoutier**  
Tél. : (+33) 2 28 17 70 76

**AD Oléron - Boyardville**  
Tél. : (+33) 5 46 47 01 36

**AD Corner Piriac sur Mer**  
Tél. : (+33) 2 40 23 20 94

**AD Pornic**  
Tél. : (+33) 2 40 82 34 30

**AD St Gilles Croix-De-Vie**  
Tél. : (+33) 2 51 55 42 07

**AD Saint Martin de Ré**  
Tél. : (+33) 5 46 09 13 83

### INTERIOR

**AD Corner Annecy**  
Tél. : (+33) 4 50 52 88 86

**AD Corner Forêt d'Orient**  
Tél. : (+33) 3 25 41 20 00

**AD Corner Paladru**  
Tél. : (+33) 4 76 05 75 72

**AD Le Bourget du Lac**  
Tél. : (+33) 4 79 25 01 78

**AD Messery / Lac Leman**  
Tél. : (+33) 4 50 94 73 07

**AD Metz**  
Tél. : (+33) 3 87 32 21 22

**AD Strasbourg**  
Tél. : (+33) 3 88 41 02 41

**AD Corner Voglans**  
Tél. : (+33) 4 79 88 52 96

### PROVENCIA COSTA AZUL

**AD Corner Avignon**  
Tél. : (+33) 4 90 82 09 48

**AD Corner Bandol**  
Tél. : (+33) 4 94 25 47 32

**AD Cannes Mandelieu**  
Tél. : (+33) 4 93 43 60 00

**AD Fréjus**  
Tél. : (+33) 4 94 52 21 46

**AD Golfe Juan**  
Tél. : (+33) 4 93 67 10 65

**AD Hyères**  
Tél. : (+33) 4 94 12 52 47

**AD Le Lavandou**  
Tél. : (+33) 9 83 58 87 80

**AD Les Embiez / Six-Fours**  
Tél. : (+33) 4 94 74 99 72

**AD Corner Les Saintes Maries de la Mer**  
Tél. : (+33) 9 84 20 91 90

**AD Marseille / Estaque**  
Tél. : (+33) 4 91 46 60 99

**AD Marseille / Vieux Port**  
Tél. : (+33) 4 91 54 02 03

**AD Martigues**  
Tél. : (+33) 4 42 81 13 14

**AD Corner Menton**  
Tél. : (+33) 4 93 35 48 99

**AD Corner Porquerolles**  
Tél. : (+33) 4 94 58 31 64

**AD Port Pin Rolland / Saint Mandrier**  
Tél. : (+33) 4 94 94 14 19

**AD Port Saint-Louis**  
Tél. : (+33) 6 30 31 23 25

**AD Sainte Maxime**  
Tél. : (+33) 4 94 96 28 27

**AD Toulon**  
Tél. : (+33) 4 94 89 67 20

### OCCITANIA

**AD Cap d'Agde**  
Tél. : (+33) 4 67 26 79 53

**AD Canet en Roussillon**  
Tél. : (+33) 4 68 80 60 66

**AD Port Camargue**  
Tél. : (+33) 4 66 51 52 52

**AD La Grande Motte**  
Tél. : (+33) 6 89 11 91 44

**AD Port Leucate**  
Tél. : (+33) 4 68 41 07 12

**AD Corner Pérols**  
Tél. : (+33) 4 11 75 69 27

**AD Sète**  
Tél. : (+33) 4 67 48 05 55

**AD Toulouse Ramonville**  
Tél. : (+33) 5 61 73 86 11

### ISLAS FRANCESAS

**AD Corner Fort de France**  
Sea Service  
Tél. : (+ 596) 596 70 26 69

**AD Corner La Réunion**  
Meca Nautilie  
Tél. : (+262) 02 62 22 50 26

**AD Nouméa**  
Speed Marine  
Tél. : (+687) 25 12 96

**AD Saint Pierre et Miquelon**  
Qm Spég  
Tél. : (+508) 41 03 10

**AD Corner St Barthélémy**  
Tél. : (+ 590) 590 27 79 51

**AD Isla de San Martín**  
Island Water World  
Island Water World  
Tél. : (+ 590) 590 51 32 06

**AD Tahiti**  
IE Marine  
Tél. : (+689) 87 28 42 46

**AD Islas Marquesas Hiva Oa**  
Maintenance Marqueses Service  
Tél. : (+689) 40 92 71 80

**AD Islas Marquesas Nuku Hiva**  
Nuku Tai Nui Marine  
Tél. : (+689) 87 38 31 10

### ALTA FRANCIA NORMANDIA

**AD Barneville - Carteret**  
Tél. : (+33) 2 33 01 20 01

**AD Cherbourg**  
Tél. : (+33) 2 33 94 15 50

**AD Deauville**  
Tél. : (+33) 2 31 88 65 55

**AD Granville**  
Tél. : (+33) 2 33 69 20 00

**AD Le Havre**  
Tél. : (+33) 2 35 43 43 62

**AD Ouistreham**  
Tél. : (+33) 2 31 97 17 41

**AD St Valery-en-Caux**  
Tél. : (+33) 2 35 97 20 80

### CÓRCEGA

**AD Ajaccio - L'Amirauté**  
Tél. : (+33) 4 95 20 82 70

**AD Corner Ajaccio Tino Rossi**  
Tél. : (+33) 6 10 45 76 03

**AD Bastia**  
Tél. : (+33) 4 95 32 39 39

**AD Propriano**  
Tél. : (+33) 4 95 76 04 70

**AD Corner Calvi**  
Tél. : (+33) 4 95 65 35 79

## ITALIA

**AD Imperia**  
M&M MARINE STORE  
Tél. : (+39) 183 309 944

**AD Lavagna**  
NAUTICA DISCOUNT  
Tél. : (+39) 0185 364 525

**AD Muggia**  
PORTO SAN ROCCO MARINA RESORT  
Tél. : (+39) 040 273 090

**AD Palermo**  
LASCATUTTO  
Tél. : (+39) 091 7776274

**AD Porto Santo Stefano**  
VNS VITELLI NAUTICA STORE  
Tél. : (+39) 0564 814 436

**AD Procida**  
BLUE DREAM CHARTER & SERVICE SRL  
Tél. : (+39) 0818 960 579

**AD Ravenna**  
VERNICI MARINE  
Tél. : (+39) 3339 496 200

**AD Siracusa**  
ARS NAUTICA  
Tél. : (+39) 9311 854 219

**AD Verbano**  
PARACHINI SHOP  
Tél. : (+39) 0331 962 220

**AD Viareggio**  
MARINE STORE  
Tél. : (+39) 0584 389 458

## PORTUGAL

**AD Cascais**  
SABORABORDO  
Tél. : (+ 351) 214 835 557  
ad-cascais@marine.pt

**AD Portimão**  
SLICKHULL  
Tél. : (+351) 919 304 190  
(+351) 915 771 777  
slickhull@gmail.com

**AD Madeira/Marina**  
Quinta de Lorde  
SAILING MADEIRA PERFORMANCE  
Tél. : (+351) 939 105 167  
sailingmadeira@yahoo.com

**AD Porto Leixões**  
WALK ON WIND  
Tél. : (+351) 969 224 850  
(+351) 229 954 006  
wow@walkonwind.eu

## INTERNACIONAL

**AD Madagascar**  
Nosybe  
MECABE  
Tél. : (+ 261) 32 02 170 66

**AD Marruecos**  
Laayoune  
COMPTOIR NAVAL  
Tél. : (+212) 6 62 18 70 81

**AD Marruecos**  
Agadir  
COMPTOIR NAVAL  
Tél. : (+212) 6 66 17 92 64

**AD Marruecos**  
M'Diq  
COMPTOIR NAVAL  
Tél. : (+212) 6 62 49 65 27

**AD Marruecos**  
Casablanca  
COMPTOIR NAVAL  
Tél. : (+212) 6 66 90 25 48

**AD Marruecos**  
Marina Smir  
COMPTOIR NAVAL  
Tél. : (+212) 6 62 49 65 27

## CHIPRE

**AD Larnaca**  
KOMAR GENERAL TRADING LTD  
Tél. : (+003) 5 724 624 162  
comarlca@cytanet.com.cy

**AD Nicosia**  
KOMAR GENERAL TRADING LTD  
Tél. : (+003) 5 722 511 251  
comar@cytanet.com.cy

**AD Limassol**  
KOMAR GENERAL TRADING LTD  
Tél. : (+003) 5 725 051 240  
comarlimassol@gmail.com

## BÉLGICA

**AD Nieuwpoort Bélgica**  
Tél. : (+32) 58 58 58 00

## IRLANDA

**AD Dublin**  
SPINNAKER MARINE  
Tél. : 353(1) 28 06 654  
sales@vikingmarine.ie

## GRECIA

**AD Alimos**  
KOULIKOURDIS K CO  
Tél. : (+30) 2 109 810 650  
info@emporiamare.gr

**AD Lavrio**  
MARINE SHOP  
Tél. : (+30) 2 292 022 718  
info@marine-shop.gr



<b>A</b>	
Abrasives	346
ABS socket	241
Accumulator tank	100
Acetone	330
Acid	330
Adhesive canvas	341
Adhesive flat joint	313, 341
Adhesive mirror	209
Adhesives	341
Adjustable clip	306
Aeration	316
Air conditioners	109
AIS	10
AIS beacon	138
AIS receivers	10
AIS Transceivers	9
Amperemeter	59, 252
Anchor Ball	134
Anchor roller	166
Anodes	269, 270, 271, 272
Antenna GPS card reader	13
Antenna Radio	202
Antenna Satellite	199
Antenna TV	199
Antenna VHF	7
Antenna Wi-fi	44
Anti-corrosion	326
Anti-electrolysis	324
Anti-odour hose	114
Anti-seasickness glasses	194
Anti-slip	89, 338, 340, 347
Anti-stick	194
Antifouling	326 to 330
Antifouling pneumatics	237
Antifouling scraper	346
Ashtay	207
Awning Hook	154
Awnings	152, 237
Awnings accessories	154
Awnings and dodgers	153

<b>B</b>	
Bag waterproof	203
Bags Deck	148, 149
Bags Waterproof	196, 197
Bailer	134
Ball halyard	306
Bamboo	207
Bar connections	64
Barbecues	83, 84
Barometer	184, 185
Barometric sensor	33
Barrel Bolt	354
Basin	88
Batten	154
Batteries	27, 52, 53, 54
Batteries Conventional	77
Battery box	54
Battery charger	55, 56
Battery managers	58, 59
Battery switch	58
Battery terminal	58
Bearing compass	180
Bi-pot	117
Bilge pump accessories	140
Bimini top	149 to 151
Binoculars	183
Black cone	134
Bleach	330
BLINDS	315
Bonding strip	63
Boom brakes	297
Boom strap	154
Booster	54
Boots	193
Bosun's chair	156
Bottom line	172
Bow protection	171, 172
Bow thruster accessories	244
Bowsprits	296
Bracket	354
Braids	147
Brake washer	240
Breaker Circuit	161
Breaker Differential	66
Bream box	316
Bridges	305
Broom	342 to 344
Brush	342 to 344, 347
Bucket eye	134
Bulbs	72, 73, 241
Bulbs LED navigation lights	72
Bumper	172
Buoy	167
Buoy biconical	167
Buoy FAC	122
Buoy fender	169, 170
Buoy hunting	218
Buoy Mob	122
Buoy mooring	167
Buoy silzig	122
Buoy traction	225, 226

<b>C</b>	
C-MAP	32
Cable	47, 292
Cable adaptors	66, 246
Cable attach	63
Cable gland	251
Cable pass bellows	249
Cable ties	292
Cam blocks	284
Cantilever	38
Cap	195
Carabiners	302, 303
Carburetor cleaner	268
Card readers	14
Carpet	207
Catalyser	336
CEE deck socket	66
Ceiling Light	73, 75
Chafe protector	282
Chain	163
Chain counter	161
Chain kit	292
Chain Link	165

Chain markers	165
Chain plates	293
Chains	164, 165
Chammy leather	345
Charge distributors	56, 57
Charge regulator	48
Chariot bearings	275
Chariot for rail	275
Chariot sheet	275
Chariots and travellers parts	274
Charts Electronic	32
Charts Imray	187
Check Valve	100
Chemical toilet additives	117
Chemical toilets	117
Clam-Cleat	306
Clamp	63
Cleaner aluminium	321
Cleaner bilge and engine	320
Cleaner engine circuit	268
Cleaner Fender	319
Cleaner hoods	321
Cleaner mildew	320
Cleaner sail	321
Cleaner stainless steel	321
Cleaner teak	322
Cleaner vinyl	321
Cleaners Hull and deck	318, 319, 323
Cleaners Pneumatic	319
Cleaning Interior	88, 319, 320, 323
Cleats	275, 285
Cleats mast	285
Cleats-nuts	285
Cleats Parts for Clinometer	284
Cloth	181
Clothes peg	345
Clothing	192, 193
Coastal navigation charts	189
Cockpit cushions	153, 205
Code	89
Coffee pot	89
Cold unit	91, 92
Collar double spiral	104
Collar Fixing	306
Collar Flat inox	104
Column pedestal	38
Combinations	16, 17, 19 to 25
Combine closure	355
Combined radar	17
Compass	13, 178 to 180
Compass opening	354
Comutator battery switch	56, 58
Cone	134
Connector	64
Connector Brass	103
Connector Fuel	261
Connector multidiameter	103, 106
Connector Plastic	103, 106
Connector rapid	64
Connector Straight	105, 262
Connector Y	106
Connectors MC4	47
Contact	100, 161
Control boxes	248
Control cables	249
Converters	57, 66
Coolers	93
Copper sleeve	292
Cover Boat	237, 248
Cover Engine	254
Cover fastener	354
Cover Fender	152
Cover Mainsail	152
Cushion	205
Cutlery	88
Cyalume	125
Cylinder stainless steel gas	313
Cylinders linear	313

<b>D</b>	
Davits	238
De-oiler	322
Deck bridge	305
Deck drain	116
Deck fitting	65
Deck inlet	102
Deck lights	71
Deck scrub	342, 344
Deck showers	98, 99
Deck wash sleeve	342 to 344
Decoration tape	340
Decorative Items	209
Defence Bow	171
Defence Stern	172
Defences Boat	170 to 172
Degreaser	268, 319
Degreaser Engine	320
Dehumidifier	110
Demineralized water	330
Derrick	175
Diabolo	240
Diesel cooktop	83
Digital multimeter	67
Dilunett	330
Dinghies	230 to 233
Dinghy (Equipment)	306, 308, 309
Dinghy lip	307
Dish washing	88
Dish washing liquid	88
Dishes	85 to 87, 89
Disinfectant	96
Distress beacons	138
Diving	218, 219
Diving mask	218
Dodgers	153
Dominos	64
Door locker	355
Door stop	354
Drag	212, 214
Drain	102, 307
Drain key	102
Drains	97
Drink holder	89
Drypoint compass	181
Dustpan	209
Dymalight	145

<b>E</b>	
Electric bicycles	227

Electric clip	64
Electric motors OB	26, 236
Electrical cable	54, 63
Electronic compass	180
Electronic switch	140
Electroscan	115
Emptier	264
End fittings	292
Ends Pole	296
Ends Rail	274
Engine exhaust	257
Epoxy coating	335
Exhaust pipe	257
Exhaust valve	257
Extension Cylinder	38
Extension Electric	65
Extension Tiller	256
Extinguishers and anti-fire devices	135
Extractor hood	83
Eyebolt	305
Eyeglass cords	194
Eyelet	154

<b>F</b>	
Fabric Anti-roll	206
Fabrics and resins	334, 336
Fairlead	283, 285
Fairlead Composite	285
Fairlead Stanchion	291
Fenders	169 to 171
Fenders Dock	172
Fibre glass	334
Filter Anti-odour	116
Filter decanter	262, 266
Filter for water pump	100
Filter Water	96, 116, 257
Filters Oil and fuel	264, 266, 267
Filtration	262
Fins	218
Fire blanket	135
Fishing	209, 212 to 217
Fishing accessories	212, 214
Fishing lead	214
Fishing line	214
Fishing net	216
Fishing rod	212, 213
Fishing stand	216
Fitting	306
Flag shaft	181
Flags	182, 224
Flagstaff	181
Flange	240
Flaps	255
Flashlight	77, 124, 125
Flat anchors	162, 163, 223
Flexible shower	97
Floating anchors	134
Floating device	132
Floating flashlight	134
Floating line	340
Floor raiser	354, 355
Fluorescein	132
Flush lock	355
Foam for bed	206
Foam life jackets and vests	125, 129, 132
Foam polyurethane	331
Foam seal	313
Foam soundproofing	259
Foldable table	204
Folding chair	204
Folding trolley	208
Foot of mast adaptor	281
Fridge / freezer	90
Fuel	330
Fuel additives	265
Fuel anti-theft	261
Fuel cells	50
Fuel hose	261
Fuel stabilizer	265
Fuel tap	260
Fuel treatment	265, 268, 321
Funnel	260
Furling	290, 307
Fuse carrier	60, 61, 161
Fuse panels plug	60
Fuses	58, 60, 123, 245
Fuses glass tables	60

<b>G</b>	
Gaff	168, 343
Galvanization	324
Garmin cartography	31
Gas cable and inverter	249
Gas connection kit	82
Gas detector	82
Gas holder	82
Gas stopcock	82
Gateway	176
Gauge Fuel	253
Gauge Water	253
Gearing kit for chariot	275
Gelcoat	336
Generators	50
Glass	85
Gloves	195
Gloves Microfibre	345
Gloves protective	349
Glue Cyanoacrylate	333
Glue Epoxy	333
Glue inner hull	333
Glue joints	331, 332
Glue Neoprene	333
Glue Polyurethane joints	331
Glue Wood	333
Gues	333
Gues pneumatic	237
GPS fixed	13
GPS portable	12, 36
Grapples	162
Greases	67, 264, 268, 324
Greytape	341
Grill inox	316
Grill plastic	316
Grinder disc	346
Guides Imray	190
Guides ropes	295

<b>H</b>	
Hairdryer	209
Halyard	146
Halyard guide	291
Hammock	205
Hardware	354, 355
Hardware various	306
Harness	156
Headlamps	77, 78, 125
Headline guide	295
Headstock	242
Heat shrink tube	64
Heaters	107, 108
Helmet	228
Hi-fi	200 to 202
Hinge	355
Hold ventilators	259
Holders and interior storage	207
Hood accessories	151
Hood ends	151
Hoods and microwave ovens	83
Hook	165, 214
Hook Halyard	306
Hook Mooring	168
Hook Nylon	155, 207, 354
Hook Pelican	292
Hook Telescopic	216
Hookah	218, 219
Hooks Cable/chain	292
Hooks Fender	292
Horn	133, 134, 254
Hose cassette	103
Hose gas	82
Hose repair band	105
Hot knife Rope	157
Hour meter	252
Hull skirt	171
Humidity absorber	110
Hunting bow	218
Hydrofoil Outboard	255
Hydrogenerators	50
Hydrolube rings	251

<b>I</b>	
Inflatable jacket hood	131
Inflators	222, 238
Inserts	305
Inspection hatch	307
Insulation	331
IOR perch	122, 123
Isiteek	340

<b>J</b>	
Jerrycan	96, 260
Jib ring	303
Jigs	214
Jockey wheel	240
Joint seal	332
Joints panel	313
Joints Silicone	332
Joints Tilling	251
Jon Buoy	123
Junction box	64
Junction chain / anchor	164, 165

<b>K</b>	
Kapak	205
Kettle	83
Key ring	206
KiwiGrip	338
Klaxons	254
Knife	133, 209 to 211
Knife fuse	161

<b>L</b>	
Lacquers	337
Ladder	166
Ladder safety	132
Lamp Chart table	75
Lamp Liquid oil	204, 330
Launch wheels	239
Launcher	239
Lazy jacks	152
Lazybag	152, 154
Le Tonkinois	339
Leather hinge	157
Leatherman	211
LED	63
LED bulb	72
LED ribbon	75
LED strip	75
LEDS	72
Life jacket ski	224
Life-vest for dogs	129
Life-vests inflatable	130, 131
Lifebuoy	122
Lifelines	126, 127
Light Reading	75
Lighter	61, 207
Lighting Deck	71
Lighting Interior	75
Lighting Underwater	70
Lights Emergency navigation	134
Lights Navigation	68, 69
Lining	341
Liquid Cooling	268
Liquid drain cleaner	97
Liquid Sealing	237
Lock	354, 355
Locker catch	354
Log book	190
Log-speedo	33
Lubricants	67, 263, 264, 323, 324
Lug	64, 165, 292
Luminous baton	125
Lure	213 to 215

<b>M</b>	
Mainsheet	274, 275
Maintenance and wintering products	268, 318 to 320



Manual sewing machine 157  
 Mapping 188  
 Marine stain 339  
 Martyrs 298  
 Mast ladder 156  
 Mast walker 156  
 Mastic 335  
 Mastic gun 332  
 Mastic polyester 336  
 Mastic silicone 332  
 Mastics and coatings 335  
 Mattress 206  
 Mer-Veille 135  
 Metal drill 349  
 Methylated spirits 330  
 Micro switch 62  
 Microfiber towel 193, 209  
 Mirror 224  
 Mirror Signalling 134  
 MOB alarm 123  
 Mooring 142, 143, 174, 175  
 Mooring line 163, 174  
 Moorings 168  
 Mosquito screen 315  
 Motor harness 254  
 Mounting accessories 249  
 MS polymer 331  
 Multi Function Display Accessories 21, 34  
 Multifunction pliers 211  
 Multiplexer 43

**N**

Nauticolle 237  
 Navette 72, 73  
 Navigation accessories 181  
 Navigation regulations 181  
 Navionics cartography 29  
 Navtex 10  
 Needles 157  
 Netting 208  
 NMEA2000 converters 43  
 NMEA2000 sensors and displays 25, 33  
 Nut 351  
 Nut cover 351  
 Nut eye 305  
 Nuts 284, 306

**O**

Oars 231, 239  
 OB motor support 256  
 OB rinsing ears 268  
 Oil 2 and 4 Stroke 263  
 Oil absorber 320  
 Oil Base 263  
 Oil for ratchets and springs 287  
 Oil Inverter 263  
 Oil Teak 322  
 Opening portlight 314  
 Optimist gudgeon 307  
 Osmosis treatment 336  
 Outboard bolt arm 256  
 Outboard flusher 268  
 Outlet halyard 281  
 Owl 173

**P**

Paddle 134, 223, 239  
 Paint bilge 338  
 Paint bucket 348  
 Paint for Pneumatics 237  
 Paint mixer 348  
 Paint retouching 338  
 Paints engine 269  
 Panel cladding kits 310  
 Panel lock kits 311  
 Panels Opening 310 to 312  
 Panels parts 311, 314  
 Panels Solar 46  
 Passing strap 309  
 PC accessories 43  
 Pilot seats 248  
 Pilots 39 to 41  
 Pilots Powerboat 39, 41  
 Pilots Sailboat 39  
 Pilots Tiller 37  
 Pilots Wheel 38  
 Pins 151, 294  
 Pintle 307  
 Pipe copper 82  
 Plancha 84  
 Plane 346  
 Plastic grips 306  
 Plates 87  
 Platforms 167  
 Pliers 67  
 Plow anchors 162  
 Plugs and connections 6, 66  
 Plumbing brass 105  
 Plumbing Plastic 104, 106  
 Pneumatic maintenance kit 237  
 Pod thermo-solderable 64  
 Poles 296  
 Polish 321 to 323  
 Polisher 323  
 Pool pump 216  
 Port-lights parts 314  
 Porthole joints 314  
 Pot lock 354  
 Pre-insulated clip 64  
 Pre-insulated tab 64  
 Press button 154  
 Pressostat 100  
 Pressure gauge 252  
 Primer 326, 331  
 Primer antifouling 326, 330, 336  
 Primer bulb 261  
 Primer bulb and hose for jerrican 261  
 Probe handheld 134  
 Probes 18  
 Propeller cover 254  
 Propeller shafts 250  
 Protection Anti-chafing 175, 299  
 Protection Balcony 298  
 Protection Gelcoat adhesive 298  
 Protection Mooring 175  
 Protection Personal 349  
 Protection Spreader 299

Protection Stanchion 298  
 Protection Turnbuckle 195  
 Protective coat 349  
 Protective glasses 349  
 Protective mask 349  
 PTFE sealing tape 332  
 Pull switch 62  
 Pulley 276 to 279, 281, 283, 308  
 Pulley spring stainless steel 283  
 Pulleys Foot of mast 281  
 Pulleys Foot of mast turret 306  
 Pulleys Laser 308  
 Pulleys Lash 283  
 Pulleys Lashing 281  
 Pulleys Miniature sheave 283  
 Pulleys Opening 280, 308  
 Pulleys Return 280  
 Pulleys Simple 283  
 Pulleys Stanchion 291  
 Pulleys Winch 280  
 Pump bilge 138  
 Pump bilge contactor 140  
 Pump drain 264  
 Pump electric bilge 138 to 140  
 Pump for oil base 263  
 Pump hand 138  
 Pump Sewage 140  
 Pump Transfer 261  
 Pump Turbine 140  
 Pump Wash 99  
 Pump Water 258  
 Pumps electric 101  
 Pumps hand 101, 138  
 Pumps manual bilge 138  
 Pumps oil 264  
 Purytek 118  
 Pushbutton 62, 63, 254

**Q**

Quad data 36

**R**

12 V relay box 161  
 Rack 223  
 Radars 18, 20, 42  
 Radiator oil bath 107  
 Radio / CD player 200  
 Radio BLU 10  
 Radio control 161  
 Rail / Mainsheet 274, 275  
 Rail signalling 241  
 Rapid link 305  
 Ratchet keys 349  
 Rechargeable spotlight 71  
 Reducer 105  
 Reflectors and radar detectors 135  
 Registration letters 181  
 Relay 12V 62  
 Renovators Gelcoat 323  
 Renovators Sails, awnings and hoods 321, 324  
 Renovators steel and metals 321, 324  
 Repair kit 334  
 Repair kit pneumatic 237  
 Repair kit sail 158  
 Repair kit spi 158  
 Replacement kit inflatable vest 131  
 Reserve buffers 114, 115  
 Resin 334  
 Retouching 338  
 Retractable hose 103  
 Return light 124  
 Returns flat deck 283  
 Rilsan® clamp 63  
 Ring joints 103  
 Rings friction 282, 308  
 Rings Pole 296  
 Rings Split 284  
 Rings Stainless steel 216  
 Rings Trapeze 309  
 Rings Welded 158  
 Rivet 351  
 Rod holders 217  
 Roller 348  
 Roller antifouling 347  
 Roller lacquer 347  
 Roller trailer 240  
 Rollers 217, 290, 307  
 Rope Cruising 143, 146, 152, 157  
 Rope cutters 251, 269  
 Rope Dinghy 146, 147  
 Rope Mooring 142, 143, 147, 163  
 Rope regatta 144, 145, 157, 306  
 Rope ski / wake 224  
 Rotules and base antennas 8  
 Rowlock 231, 239  
 Rubbing strake 173  
 Rubbish sacks 348  
 Rudder tab 307  
 Rust remover 321

**S**

S.U.P. 223  
 Safeguard 127, 128  
 Safety lanyard 127, 128  
 Safety pin 284  
 Sail making 158  
 Sail repair 158  
 Sail wire 157  
 Sailboat kit 157  
 Sanding block 346  
 Satellite phones 11  
 Saturator 339  
 Saw 349  
 Scarecrows 173  
 Scotch Brite® 346  
 Screw cap 351  
 Screwdriver 350  
 Screws 351 to 353  
 Sea Talk 35  
 Sealed tank 121  
 Sealer 322  
 Sealing threads 332  
 Seacock band 209  
 Self-Tailing jaw kits 286  
 Self vulcanizing tape 341  
 Sextants 161  
 Shackie 158, 164, 305

Shackle Halyard 281  
 Shackle Mooring 164, 165  
 Shackle Textile 304  
 Sheath Cable 249  
 Sheave for davit 166  
 Sheepskin 323  
 Sheet 143  
 Sheet fairlead 283  
 Shock absorbers (dampers) 174, 175  
 Shockcord 155  
 Shoes 193  
 Shower 97  
 Sikaflex 331  
 Siphon elbow 116  
 Ski mast 228  
 Ski mirror 224  
 Slat end 154  
 Slatted mattress 206  
 Sleeping 206  
 Slide 158  
 Snorkeling 280  
 Soap 208, 330  
 Soap microbead 348  
 Socket 66  
 Socket (12V) 263  
 Socket (7-pin) 241  
 Socket 12 V 61  
 Socket interior 66  
 Socket P17 66  
 Socket quay 65, 66  
 Socket VHF 6  
 Sockets 220 V 66  
 Solar aerator 316  
 Solar panel support 47  
 Solder coil 67  
 Solder lug 64  
 Sounder 16 to 18  
 Spark plug key 349  
 Spark plugs 269  
 Spatula 346  
 Spatula, mastic 332  
 Spatula to coat 346  
 Speakers 6  
 Speakers waterproof 201, 202  
 Spearfishing 218  
 Speedometer 252  
 Speedometers 252  
 Spinnaker tube 296  
 Splices 157  
 Sponge 345  
 Sponge Magic 319  
 Spot LEDs 73, 74  
 Spout 97  
 Spray 345  
 Spray gun 103  
 Spreader bar hook 295  
 Spring direction 249  
 Spring mooring 175  
 Squeegie 344  
 Stainless steel tube 151  
 Stanchion base 299  
 Stanchions 299  
 Stay 240  
 Stay cutters 153  
 Stays Hollow 295  
 Stays Releasable 295  
 Steel bolt 294  
 Steel shackle opener 157  
 Steering accessories outboard 247  
 Steering cable 246, 249  
 Steering rack 246  
 Steering systems Hydraulic outboard 247, 249, 263  
 Steiner 183  
 Step for ladder 166  
 Stick joint 300  
 Sticks 300, 301  
 Storage cockpit 148  
 Store panels and windows 314, 315  
 Stove-oven gas 80 to 83  
 Stoves parts 82  
 Straight end male 105  
 Strainer 140  
 Strainer Round 105  
 Strap 242, 309  
 Strap cutter 133  
 Stripper 324  
 Strippers 330  
 Suction cup 345  
 Suction Handle 345  
 Support cable 67  
 Support Cordage 156  
 Support liferaft 121  
 Support Radome 42  
 Support Rods 217  
 Support stanchion 223  
 Support TV 198  
 Supports and storage interior 207  
 Supports buoy 122  
 Supports cockpit 180  
 Supports outboard motor 256  
 Supports return lights 122, 124  
 Survival blanket 121  
 Swinging line grip 168  
 Switches 62  
 Swivel 165, 307  
 Swivel collar 104  
 Swivel stainless steel 283

**T**

T plastic 106  
 T-Top 151  
 Table clamp 89  
 Table leg 204  
 Tachometer 252  
 Tallow 324  
 Tank fuel 260  
 Tank supple 95  
 Tank vent 102  
 Tank vent Buffer 116  
 Tanks 95  
 Tap 97  
 Tape masking 348  
 Teak impregnator 322  
 Teak Wonder 322  
 Tef Gel 324  
 Television 198  
 Telltales 154  
 Tension reducer 57  
 Tensionmeter mechanical 294  
 Thinner 330  
 Thinners 330  
 Thinners and cleaners 330

Thread-lock 332  
 Threaded nylon rod 351  
 Threaded steel rod 351  
 Through deck cables 65  
 Through-hull 105, 106  
 Thruster 244  
 Tide gauges 184  
 Toilet accessories 111, 116, 118  
 Toilet paper 118  
 Tool kit 157, 349  
 Tools 349, 350  
 Torch 76  
 Towbar accessories 240, 241, 294  
 Tracking beacon 10  
 Traction V 224  
 Trailer anti-theft 242  
 Trailer rollers 240  
 Trailer runners 240  
 Trampoline 156  
 Soap / mastic / receivers 10  
 Trapeze belts 309  
 Trapeze handle 309  
 Triangle clew 158  
 Triangle reflective 241  
 Trolling lines 215  
 Tuba 218  
 Tubetanch 332  
 Tubing 104  
 Turbine pump 258  
 Turnbuckle slat 294  
 Turnbuckles 294  
 Turret 280, 306  
 TV 198, 199

**U**

Umbrella 151  
 Under strap 131  
 USB charger 66  
 USB socket 202, 61

**V**

Vacuum cleaner 209  
 Valve 106, 116  
 Valve Check 140  
 Vang 296, 297  
 Varnish 339  
 Velcro® 341  
 Ventilation kit 316  
 Ventilator cabin 76, 109, 316  
 VHF base 8  
 VHF fixed 5  
 VHF portable 4  
 Vinegar 330  
 Voltmeter 252, 59

**W**

Wadding polish 345  
 Wadding wipe 345  
 Wago 64  
 Wakeboard 227, 228  
 Walkie Talkie 10  
 Washer 351  
 Watch 186  
 Watches & barometers 184  
 Water heater 95  
 Water pumps 99  
 Water shoes 193, 218  
 Water ski 228  
 Waterlock 257  
 Watermaker 94  
 Waterproof pouch 203  
 Wc pipe 114  
 WCs Marine 110 to 113  
 WD40 323, 345  
 Weather Navtex and RTTY 10  
 Weather stations electronic 185  
 Weathervanes 37  
 Weighted braid 163  
 Wheel stop 242  
 Wheels 245  
 Whistle 133  
 White spirit 330  
 Wifi router 44  
 Winch crank case 289  
 Winch handles 288, 289  
 Winch maintenance kit 288  
 Winch protector 286  
 Winches 241, 242, 286, 287  
 Winches spare parts 288  
 Wind turbine 49  
 Wind vane 33, 37, 309  
 Wind vane Optimist 309  
 Windlasses & capstans 160, 161  
 Windshield wipers 254  
 Windsock 316  
 Wing foil 220  
 Wiper blade 254  
 Wiper motor 254  
 Wire control 161  
 Wood brightener 322  
 Wood treatment 339

**Y**

Yachticon 118

**Z**

Zipper engine stop 249

<b>A</b>	
Abrasivo	346
Abrazadera	104
Abrazadera de fijación	306
Abrazadera de inox	104
Abrazadera doble	104
Abrazaderas para atornillar	63
Absorbente de hidrocarburo	320
Absorbente de humedad	110
Acastillaje diverso	306
Aceite de cola	263
Aceite de teca	262
Aceite motor	323
Aceite para inversor	263
Aceite para trinquetes y muelles	287
Acetona	330
Achicador	134
Ácido	330
Adhesivo fotoluminiscente	207
Adhesivos	341
Adhesivos de tela	341
Adhesivos poliuretano	331
Aditivos carburante	265
Aerogeneradores	49
Aforador de agua	253
Agua desmineralizada	330
Agujas	157
Aireación	316
Aireador	316
Aireador solar	316
AIS	10
Aislamiento	331
Alargador de caña	256
Alargador eléctrico	65
Alarmas de hombre al agua	123, 245
Alcohol de quemar	330
Aletas	218
Alfombra	207
Almacenadores	290, 307
Altavoces estancos	201, 202
Altavoces VHF	6
Amarra con terminal	174
Amarras	142, 143, 174, 175
Amarres	142, 143, 147, 163
Amortiguador	313
Amortiguador a gas inox	313
Amortiguadores	174, 175
Amperímetros	252, 59
Ancla flotante	134
Anclas de arado	162
Anclas planas	162, 163, 223
Anilla de jarcia	294
Anilla de tanjón	296
Anilla de trapezo	309
Anilla soldada	158
Anillo inox	216
Anodos	95, 269, 270, 271, 272
Antena GPS para plotter	13
Antena TV	199
Antena Wifi	44
Antenas radio	202
Antenas VHF	7
Antenna satélite	199
Anti-corrosión	326
Anti-electrólisis	324
Antideslizante	89, 338, 340, 347
Antifouling	326 to 330
Antifouling para neumáticas	237
Antirrobo combustible	261
Antirrobo remolque	242
Anzuelos	214
Arandela	351
Arandela anti-desgaste	175, 299
Arandela de freno	240
Arbaleta de caza	218
Areses	156
Aro salvavidas	122
Arrastre	212, 214
Articulación de stick	300
Asa ventosa	345
Asientos timonel	248
Aspirador	209
Asta para bandera	181
Atrapa guías	168
Auxiliares	230 a 233

<b>B</b>	
Bajo-colchoneta	206
Bajo línea	215
Bambú	207
Bandera con soporte	181
Banderas	182, 224
Barbacos	83, 84
Barnices	339
Barómetro	184, 185
Base pied de mesa	204
Baterías	27, 52 a 54
Bengala	125
Bi-pot	117
Bicheros	168, 343
Bicicleta eléctrica	227
Bidón estanco	121
Biminitop	149 a 151
Bisagra	355
Bloqueador de puerta	354
Boca de vaciado	102, 116, 307
Bocina	133, 134, 254
Bola de driza	306
Bola Negra	134
Bolsa basura	348
Bolsa cubierta	148
Bolsa estanca	196, 197, 203
Bolsas para cubierta	148, 149
Bomba	216
Bomba aguas usadas	140
Bomba con turbina	140
Bomba de aceite	264
Bomba de agua	258
Bomba de lavado	99
Bomba de traslado	261
Bomba de vaciado	264
Bomba manual	138
Bomba para aceite de cola	263
Bombas de achique	138
Bombas de sentina accesorios	140
Bombas de sentina eléctricas	138 a 140
Bombas de sentina manuales	138

Bombas de vaciado aceite	264
Bombas eléctricas	101
Bombas manuales	101, 138
Bombilla	72, 73, 241
Bombilla LED	72
Bombillas LED para luces de navegación	72
Booster	54
Bornes de batería	58
Botalones	296
Botas	193
Botón a presión	154
Boya biónica	167
Boya de amarre	167
Boya de caza	218
Boya de fondeo	167
Boyas	167
Brida	240
Bridas Riisan®	63
Broca para metal	349
Brocha	347
Buceo	218, 219
Buho	173
Bujías	269
Bulón inox	294
Bumper	172

<b>C</b>	
Cabitos	147
Cable	292, 47
Cable de acelerador e inversor	249
Cable de dirección	246, 249
Cable eléctrico	54, 83
Cables adaptadores	246, 66
Cables de control	249
Cabo esqui/wake	224
Cabrestantes	241, 242
Cabuyera crucero	143, 146, 152, 157
Cabuyera regatas	144, 145, 157, 306
Cabuyera vela ligera	146, 147
Cadenas	164, 165
Cadenita	163
Cadenotes	293
Cafetera	89
Caja de conexión	64
Caja de herramienta	157, 349
Caja porta-baterías	54
Calefacciones	107, 108
Calentador de agua	95
Calzado	193
Campana extractora	83
Candado	354
Candelero	299
Cantilever	38
Capucha chaleco inflable	131
Carburante tratamiento	265, 268, 321
Cargador de batería	55, 56
Cargador USB	66
Carrete para soldaduras	67
Carretilla plegable	208
Carril de escotero	275
Carril escotero	274, 275
Carriles recambios	274
Carro escotero	275
Cartas electrónicas	32
Cartas Imray	167
Cartas náuticas de navegación	188
Cartografía	189
Cartografía C-map	32
Cartografía GARMIN	31
Cartografía Navionics	29
Casco	228
Catalizador	336
Catavientos para obnque	154
Caza submarina	218
Caña de pesca	212, 213
Caño escape	257
Cebador para depósito	261
Cenicero	207
Cepillo	342 a 344
Cerradura	355
Cerradura con pasador	355
Cerraduras escotillas	311
Cerrojo gatillo latón	354
Chaleco de esqui	224
Chaleco hinchable kit de recambio	131
Chaleco para perro	129
Chalecos espuma	125, 129, 132
Chalecos hinchables	130, 131
Chumacera	231, 239
Cierre	354
Cierre de bocina	251
Cincha	242, 309
Cincha botavara	154
Cincha entre pierna	131
Cinta auto-vulcanizada	341
Cinta de reparación tubería	105
Cinta decorativa	340
Cinta enmascarar	348
Cinta estanqueidad PTFE	332
Cinta LEDS	75
Cizalla para obnques	133
Clam-Cleat	306
Climatizadores	109
Clinómetro	181
Clip pre-aislado	64
Clip regulable	306
Cocina-horno recambios	82
Cocinas-horno a gas	80 a 83
Codo anti-sifón	116
Cojines flotantes	132
Cojines para bañera	153, 205
Cojinetes de codaste	251
Cojin	205
Cola rosca	332
Colgador	155, 207, 354
Combinados	16, 17, 19 a 25
Compás	13, 178 a 180
Compás de apertura	354
Compás de marcación	180
Compás de punta	181
Compás electrónico	180
Conexión MC4	47
Conexión VHF	6
Conmutadores de baterías	56, 58
Cono negro	134
Contacto bomba sentina	140
Contacto electrónico	140
Contra rígida	296, 297
Convertidores NMEA2000	43
Cordones para gafas	194

Cornamusa para mástil	285
Cornamusas	275, 285
Corredera	33, 252
Corta cincha	133
Cortacabos	251, 269
Cortacircuito de batería	58
Cortacircuitos	58, 123, 245
Cortinas para escotillas y portillos	314, 315
Costuras	157
Cuaderno de bitácora	190
Cuadro de fusibles	60
Cubeta	88
Cubiertos en inox	88
Cubo con ojo	134
Cubo para pintura	348
Cuchillo térmico	157
Cuenta horas	252
Cuenta revoluciones	252
Cyalume	125
Cáncamo con ojo	305
Código	181

<b>D</b>	
Decapantes	330
Defensa de Popa	172
Defensa de Proa	171
Defensas	169 a 171
Defensas de pantalán	172
Defensas para barco	170 a 172
Deportes náuticos	224
Depósito alimentario	96
Depósito combustible	260
Depósito flexible	95
Depósitos	95, 260
Depósitos plástico	260
Depósitos tapón	114, 115
Desagüe	97
Desalinizadoras	94
Desatascador líquido	97
Desbloqueador	323
Desengrasante	268, 319
Desengrasante sentina y motor	320
Deshumidificador	110
Desinfectante	96
Desoxidante	324
Destornillador	350
Detector de gas	82
Detergente para vajilla	88
Diabolo remolque	240
Dilunett	330
Diluyentes y limpiadores	330
Direcciones Hidráulicas Fuera Borda	247, 249, 263
Direcciones por cremallera circular	246
Dirección Fuera borda accesorios	247
Disco amoladora	346
Disolvente	330
Disyuntor	161
Disyuntor diferencial	66
Driza	146
Ducha	97
Duchas de cubierta	98, 99
Dymalight	145

<b>E</b>	
Ejes de hélice	250
Electrosca	115
Embellecedor tornillo	351
Embellecedor tuerca	351
Embudo	260
Emisores Receptores AIS	9
Emisores/receptores	10
Empalme recto	105, 262
Enchufe 220V	66
Enchufe 7 contactos	241
Enchufe de a bordo	66
Enchufe de cubierta CEE	66
Enchufe de interior	66
Enchufe de mechero	61
Enchufe muelle	65, 66
Enchufe P17	66
Enchufe USB	61, 202
Enchufes 12 V	61
Enchufes y conexiones	6, 66
Enganches del motor	256
Enjuague motor	268
Enjuague motor fuera borda	268
Enrolladores	217, 290, 307
Entradas de cubierta	102
Escala de emergencia	132
Escala de mastil	156
Escaleras	166
Escandallo	134
Escobilla	342 a 344
Escobilla limpiaparabrisas	254
Escobilla y recogedor	209
Escotero	274, 275
Escotero kit desmultiplicación escotero	275
Escotilla	143, 310 a 312
Escotillas kit revestimiento	310
Escotillas recambios	311, 314
Escuadra	354
Eslabón giratorio	165, 307
Eslabón para remachar	165
Eslabón rápido	305
Espantapájaros	173
Espejo adhesivo	209
Espejo de señales	134
Espejo de timón	307
Espinche	134
Espanja	345
Espanja mágica	319
Espuma insonorización	259
Espuma para literas	206
Espuma poliuretano	331
Espátula	332, 344, 346
Esqui Náutico	228
Estabilizante combustible	265
Estaciones meteorológicas electrónicas	185
Estante	223
Estay hueco	295
Estays volantes	295
Estopada trenzada	251
Estor	315
Estuche de reparación vela	157
Estuche manivelas winch	289
Extintores y dispositivos anti incendio	135

<b>F</b>	
Fantasma	316
Ferretería	354, 355
Fibra de vidrio	334
Filtrado	262
Filtro	140
Filtro antiolor	116
Filtro de agua	96, 116, 257
Filtro decantador	262, 266
Filtro para bomba de agua	100
Filtros de aceite y de carburante	264, 266, 267
Flats	255
Flotadores de arrastre	225, 226
Fluoresceína	132
Foco con LEDS	73, 74
Foco de cubierta	71
Foco recargable	71
Fontaneria de latón	105
Fontaneria de plástico	104, 106
Forro para cable	249
Freno de botavara	297
Fuelle pasa cable	249
Funda estanca	203
Funda extensible	170
Funda hélice	254
Funda motor FB	254
Funda para barco	237, 248
Funda para mayor	152
Funda termo-retráctil	64
Fusible	161
Fusibles	60

<b>G</b>	
Gafas anti marreo	194
Gafas de protección	349
Galvanizado	324
Gamuza	323, 345
Gancho cruceta	295
Gancho de driza	306
Gancho de remolque	242
Gancho de toldo	154
Gancho de trabajo	165
Gancho para defensa	171
Gancho para guardamancebos	292
Gancho pelicano	292
Gancho telescópico	216
Gancho trapecio	309
Garmin Boat Switch	59
Gas kit de conexión	82
Gasolina	330
Gelcoat	336
Gestión de baterías	58, 59
Giratorio inox	283
Gorra	195
GPS fijos	13
GPS portátiles	12, 36
Grasas	67, 264, 268, 324
Greytape	341
Grifo	97
Grifo carburante	260
Grillete	158, 164, 305

**K**  
 Kapok ..... 205  
 KiwiGrip ..... 338

**L**  
 Labio de orza ..... 307  
 Laca marina ..... 339  
 Lacas ..... 337  
 Lámpara ..... 75  
 Lazy Jack ..... 152  
 Lazybag ..... 152, 154  
 Leatherman ..... 211  
 LEDs ..... 72  
 Lejía ..... 330  
 Lengüeta de timón ..... 307  
 Letras de matriculación ..... 181  
 Levanta suelo ..... 354, 355  
 Limpiador aluminio ..... 321  
 Limpiador carburador ..... 268  
 Limpiador casco y cubierta ..... 318, 319, 323  
 Limpiador circuito motor ..... 268  
 Limpiador de aceite ..... 322  
 Limpiador de cubierta ..... 342, 344  
 Limpiador de defensas ..... 319  
 Limpiador inox ..... 321  
 Limpiador madera ..... 322  
 Limpiador para interior ..... 88, 319, 320, 323  
 Limpiador neumáticas ..... 319  
 Limpiador teca ..... 322  
 Limpiador toldo ..... 321  
 Limpiador vajilla ..... 88  
 Limpiador velas ..... 321  
 Limpiador vinilo ..... 321  
 Limpiadores de casco y cubierta ..... 321, 324  
 Limpiadores sentina y motor ..... 320  
 Limpiaparabrisas ..... 254  
 Linterna ..... 76  
 Linternas ..... 77, 125  
 Linternas frontales ..... 77, 78, 125  
 Líquido impermeabilizante ..... 237  
 Litería ..... 206  
 Llave con trinquete ..... 349  
 Llave de boca ..... 102  
 Llave de bujías ..... 349  
 Llave del gas ..... 82  
 Llaveros ..... 206  
 Lubricantes ..... 67, 263, 264, 323, 324  
 Luces de navegación ..... 68, 69, 134  
 Luz flash ..... 124, 125  
 Luz flotante de emergencia ..... 124  
 Lámpara flash flotante ..... 134  
 Lámpara para mesa ..... 75  
 Línea de arrastre ..... 215  
 Línea de flotación ..... 340  
 Línea de vida ..... 127, 128  
 Línea fondeo ..... 163  
 Líneas de vida ..... 126, 127  
 Líquido lámpara ..... 204, 330  
 Líquido refrigerante ..... 268

**M**  
 Madera tratamiento ..... 339  
 Mando a distancia ..... 161  
 Mando con cable ..... 161  
 Mandos de control ..... 248  
 Mango fregona de cubierta ..... 342 a 344  
 Manguera con enrollador ..... 103  
 Manguera ducha ..... 97  
 Manguera para depósito ..... 261  
 Manguera retráctil ..... 103  
 Mangueras ..... 104  
 Manguito cobre ..... 292  
 Manivelas de winch ..... 288, 289  
 Manta anti fuego ..... 135  
 Manta de supervivencia ..... 121  
 Manómetros ..... 252  
 Marcador de cadena ..... 165  
 Mascarilla ..... 349  
 Masilla ..... 335  
 Masilla epoxy ..... 335  
 Masilla junta ..... 332  
 Masilla poliéster ..... 336  
 Masilla silicona ..... 332  
 Masillas y selladores ..... 335  
 Mechero ..... 207  
 Medidor de cadena ..... 161  
 Mer-Veille ..... 135  
 Mesa plegable ..... 204  
 Meteo Navtex y RTTY ..... 10  
 Metilietilcetona ..... 330  
 Mezclador pintura ..... 348  
 Micro disyuntor ..... 62  
 Mob buoy ..... 122  
 Molinetes y cabrestantes ..... 160, 161  
 Mono de protección ..... 349  
 Montaje accesorios ..... 249  
 Mordaza automáticas ..... 284  
 Mordazas ..... 284, 285, 306  
 Mordazas recambios ..... 284  
 Mosquetones ..... 302, 303  
 Mosquetones de fondeo ..... 168  
 Mosquetón de foque ..... 303  
 Mosquitera ..... 315  
 Motor arnés ..... 254  
 Motor limpiaparabrisas ..... 254  
 Motores FB eléctricos ..... 26, 236  
 MS Polymère ..... 331  
 Muelle de amarre ..... 175  
 Muelle de dirección ..... 249  
 Muelle inox pulido ..... 283  
 Multi-medidor digital ..... 67  
 Multiplexor ..... 43  
 Máquina de coser manual ..... 157  
 Máscara de buceo ..... 218  
 Mástil para esquí ..... 228  
 Mástiles de carga ..... 175

**N**  
 Narguile ..... 218, 219  
 Nauticolite ..... 237

Navaja ..... 133, 209 a 211  
 Navegación accesorios ..... 181  
 Navtex ..... 10  
 Neumáticas kit mantenimiento ..... 237  
 Nevera congelador ..... 90  
 Neveras ..... 93

**O**  
 Objetos decorativos ..... 209  
 Ojal ..... 154  
 Ósmosis tratamiento ..... 336

**P**  
 Palas ..... 134, 223, 239  
 Paneles solares ..... 46, 77  
 Pantalallas multifunciones accesorios ..... 21, 34  
 Papel higiénico ..... 118  
 Papel limpieza ..... 345  
 Pasa amarras ..... 168  
 Pasa-cables ..... 65  
 Pasa-casco ..... 105, 106  
 Pasa-cubierta ..... 65  
 Pasador ..... 354  
 Pasador con seguro ..... 294  
 Pasador de cincha ..... 309  
 Pasadores ..... 151, 294  
 Pasarelas ..... 176  
 Pasteca ..... 280, 308  
 Patín ..... 158  
 Patín remolque ..... 240  
 PC accesorios ..... 43  
 Pegamento cianocrilato ..... 333  
 Pegamento contacto ..... 333  
 Pegamento epoxy ..... 333  
 Pegamento para madera ..... 333  
 Pegamento para neumáticas ..... 237  
 Pegamento revestimiento ..... 333  
 Pegamentos ..... 333  
 Peldaño de mástil ..... 156  
 Peldaño para escalera ..... 166  
 Percha IOR ..... 122, 123  
 Perno con ojo ..... 305  
 Pesca ..... 209, 213 a 217  
 Pesca accesorios ..... 212, 214  
 Pesca de pie ..... 216  
 Pescantes ..... 238  
 Pestillo ..... 355  
 Pie de mesa ..... 204  
 Pie de mástil adaptador ..... 281  
 Pilas a combustible ..... 50  
 Pilas clásicas ..... 77  
 Pilotos ..... 39 a 41  
 Pilotos motonáutica ..... 39, 41  
 Pilotos para cañas ..... 37  
 Pilotos para rueda de timón ..... 38  
 Pilotos veleros ..... 39  
 Pintura para neumáticas ..... 237  
 Pinturas motor ..... 269  
 Pinturas para retoque ..... 338  
 Pinturas para sentina ..... 338  
 Pinza multi-usos ..... 211  
 Pinza para mantel ..... 89  
 Pinza para prensar ..... 67  
 Pinza para ropa ..... 209  
 Pinza soporte plástico ..... 306  
 Pinzas cocodrilo ..... 64  
 Pistola aspersor ..... 103  
 Pistola para cartuchos ..... 332  
 Placa cocción Diesel ..... 83  
 Placa de señalización ..... 241  
 Plafón ..... 73, 75  
 Plancha ..... 64  
 Plataformas ..... 167  
 Platina tensor ..... 294  
 Platos ..... 87  
 Plomo de pesca ..... 214  
 Plotters ..... 14  
 Polea ..... 276, 278, 279, 281, 283, 308  
 Polea de candelero ..... 291  
 Polea laser ..... 308  
 Polea miniatura roldana ..... 283  
 Polea para atar ..... 283  
 Polea simple ..... 283  
 Polea torrecilla pie de mástil ..... 306  
 Polea winch ..... 280  
 Poleas con grillete textil ..... 281  
 Poleas de pie de mástil ..... 281  
 Poleas de reenvío ..... 280  
 Polish ..... 321 a 323  
 Porta bebida ..... 89  
 Porta cañas ..... 217  
 Porta fusible ..... 60, 61, 161  
 Portillo con apertura ..... 314  
 Portillos recambios ..... 314  
 Presiostato ..... 100, 161  
 Prismáticos ..... 183  
 Protección gelcoat adhesiva ..... 298  
 Productos de mantenimiento e invierno ..... 268, 318 a 320  
 Productos madera ..... 322  
 Prolongador de cilindro ..... 38  
 Protección de amarras ..... 175  
 Protección de candelero ..... 298  
 Protección de casco ..... 171  
 Protección de crucetas ..... 299  
 Protección de guardamencebos ..... 298  
 Protección de tensor ..... 298  
 Protección de tensores ..... 298  
 Protección personal ..... 349  
 Protectores ..... 298  
 Proteje winch ..... 286  
 Puente ..... 305  
 Puente inox con platina ..... 305  
 Puerta para tambucho ..... 355  
 Pulidora ..... 323  
 Pulir ..... 345  
 Pulsador estanco ..... 62, 63, 254  
 Pulsera anti-mareo ..... 209  
 Pulverizador ..... 345  
 Punteras ..... 166  
 Puzón inox ..... 157  
 Purytec ..... 118  
 Puño de trapecio ..... 309

**Q**  
 Quadri data ..... 36  
 Quita burbujas ..... 348  
 Quita moho ..... 320  
 Quita óxido ..... 321

**R**  
 Racor carburante ..... 261  
 Racor de latón ..... 103  
 Racor de plástico ..... 103, 106  
 Racor multidímetro ..... 257  
 Racor rápido ..... 64  
 Racor Y ..... 106  
 Radares ..... 18, 20, 42  
 Radares combinados ..... 17  
 Radiador de aceite ..... 107  
 Radio BLU ..... 10  
 Radio lector CD ..... 200  
 Radiobaliza AIS ..... 138  
 Radiobalizas ..... 10, 138  
 Raspador de antifouling ..... 346  
 Receptores AIS ..... 10  
 Red de almacenamiento ..... 208  
 Red sacadera ..... 216  
 Redes ..... 156  
 Reductor ..... 105  
 Reductor de tensión ..... 57  
 Reempujo de cuero ..... 157  
 Reenvío cubierta ..... 283  
 Reflectores detectores radares ..... 135  
 Regala ..... 181  
 Regla de navegación ..... 173  
 Regleta de conexión ..... 64  
 Regleta LED ..... 75  
 Regletas ..... 64  
 Regletas de conexión ..... 64  
 Regulador de carga ..... 48  
 Regulador de gas ..... 82  
 Regulador de presión ..... 100  
 Rejilla inox ..... 316  
 Rejilla plástico ..... 316  
 Rejilla redonda ..... 105  
 Relé 12 V ..... 62, 161  
 Reloj ..... 186  
 Reloj y barómetros ..... 184  
 Remache ..... 351  
 Remolques accesorios ..... 240, 241, 294  
 Remos ..... 231, 239  
 Renovador gelcoat ..... 323  
 Renovador inox y metales ..... 321, 324  
 Reparación kit ..... 334  
 Reparación kit para neumáticas ..... 237  
 Reparación kit para spi ..... 158  
 Reparación kit para velas ..... 158  
 Repartidores de carga ..... 56, 57  
 Resina ..... 334  
 Respiradero de depósito tapón ..... 116  
 Respiradero para depósito ..... 102  
 Retrovisor ..... 224  
 Revestimiento interior ..... 341  
 Rezones ..... 162  
 Roda protección ..... 171, 172  
 Rodamientos de recambio ..... 275  
 Rodillo de puesta al agua ..... 239  
 Rodillo para antifouling ..... 347  
 Rodillo para laca ..... 347  
 Rodillo para remolque ..... 240  
 Rodillo remolque ..... 240  
 Roldana de choque ..... 282, 308  
 Roldana para puntera ..... 166  
 Ropa ..... 192, 193  
 Rosca estanqueidad ..... 332  
 Ruedas de puesta al agua ..... 239  
 Ruedas jockey ..... 240  
 Rótulas y soportes antenas ..... 8  
 Rüter Wifi ..... 44

**S**  
 S.U.P ..... 223  
 Sable ..... 154  
 Salida de driza ..... 281  
 Salvaguardia ..... 127, 128  
 Salvavidas herradura ..... 122  
 Salvavidas Silzig ..... 122  
 Scotch Brite® ..... 346  
 Sea Talk ..... 35  
 Sealer ..... 322  
 Secador de pelo ..... 209  
 Self Tailing piezas ..... 286  
 Sellador ..... 339  
 Sextantes ..... 181  
 Señuelo ..... 213 a 215  
 Sierra campana ..... 349  
 Sikaflex® ..... 331  
 Silbato ..... 133  
 Silión plegable ..... 204  
 Snorkeling ..... 218  
 Sombrilla ..... 151  
 Somier de tablas ..... 206  
 Sonda ..... 16 a 18  
 Soporte aro salvavidas ..... 122  
 Soporte balsa salvavidas ..... 121  
 Soporte cable ..... 67  
 Soporte candelero ..... 223  
 Soporte de caña ..... 217  
 Soporte de sonda ..... 27  
 Soporte panel solar ..... 47  
 Soporte para cabos ..... 156  
 Soporte para luz flotante ..... 122, 124  
 Soporte pedestal ..... 38  
 Soporte radar ..... 42  
 Soporte Raiblaza ..... 27, 202, 216  
 Soportes de bañera ..... 180  
 Soportes motor FB ..... 256  
 Soportes TV ..... 198  
 Soportes y arreglos interiores ..... 207  
 Steiner ..... 183  
 Sticks ..... 300, 301  
 Suif ..... 324  
 Sujeta cable ..... 63, 292

**T**  
 T de plástico ..... 106  
 T-Top ..... 151  
 Taco para lija ..... 346  
 Taco para ruedas ..... 242  
 Talkie Walkie ..... 10  
 Tangon tubo ..... 296  
 Tangón ..... 296  
 Tapa de registro ..... 307  
 Teak Wonder ..... 322  
 Teca sellador ..... 322  
 Tef Gel ..... 324  
 Tejidos y resinas ..... 334, 336  
 Tela anti-balanceo ..... 206  
 Teléfonos satélites ..... 11  
 Televisión ..... 198  
 Tensiómetro mecánico ..... 294  
 Tensores ..... 155, 294  
 Terminal de ojo ..... 64  
 Terminal de tangón ..... 296  
 Terminal para carril ..... 274  
 Terminal para sable ..... 154  
 Terminal pre-aislado ..... 64  
 Terminal recto macho ..... 105  
 Terminal termo-soldado estanco ..... 64  
 Terminales para prensar ..... 292  
 Terminales para soldar ..... 64  
 Testigo ..... 63  
 Tintero ..... 240  
 Tintero para candelero ..... 299  
 Tirador de stop motor ..... 249  
 Toalla de microfibra ..... 193, 209  
 Toldo terminales ..... 151  
 Toldos ..... 152, 153, 237  
 Toldos accesorios ..... 151, 154  
 Toma ABS ..... 241  
 Tonkinois ..... 339  
 Tornillería ..... 351 a 353  
 Torrecilla ..... 280, 306  
 Transductor barométrico ..... 33  
 Transductores ..... 18  
 Transductores y pantalas NMEA2000 ..... 25, 33  
 Transformadores ..... 57, 66  
 Trapo ..... 345  
 Treza de masa ..... 63  
 Treza emplomada ..... 163  
 Triángulo para puño de escota ..... 158  
 Triángulo reflectante ..... 241  
 Tuba ..... 218  
 Tubería cobre ..... 82  
 Tubería para WC ..... 114  
 Tubetanch ..... 332  
 Tubo anillado ..... 259  
 Tubo anfiblor ..... 114  
 Tubo carburante ..... 261  
 Tubo de escape motor ..... 257  
 Tubo gas ..... 82  
 Tubo inox ..... 151  
 Tuerca ..... 351  
 Turbina para bomba de agua ..... 258  
 TV ..... 198, 199

**U**  
 Unión cadena/ancla ..... 164, 165

**V**  
 V de arrastre ..... 224  
 Vajilla ..... 85 a 87, 89  
 Vaporizador ..... 345  
 Varilla rosca inox ..... 351  
 Vaso ..... 85  
 Vela Ligera (Equipamiento) ..... 306, 308, 309  
 Vela reparación ..... 158  
 Velcro® ..... 341  
 Velería ..... 158  
 Veleta ..... 33, 37, 309  
 Veleta Optimist ..... 309  
 Veletas ..... 37  
 Ventilación kit ..... 316  
 Ventilador camarote ..... 76, 109, 316  
 Ventiladores sentina ..... 259  
 Ventosa ..... 345  
 VHF fijas ..... 5  
 VHF portátiles ..... 4  
 VHF soporte ..... 8  
 Vinagre ..... 330  
 Volantes ..... 245  
 Voltímetros ..... 59, 252  
 Válvula ..... 106, 116  
 Válvula antiretorno ..... 100, 140  
 Válvula de escape ..... 257

**W**  
 Wago ..... 64  
 Wakeboard ..... 227, 228  
 Waterlock ..... 257  
 WC marinos ..... 110 a 113  
 WC marinos accesorios y productos ..... 111, 116, 118  
 WC químicos ..... 117  
 WC químicos aditivos ..... 117  
 WD40 ..... 323, 345  
 White spirit ..... 330  
 Winch kit mantenimiento ..... 288  
 Winch recambios ..... 288  
 Winches ..... 286, 287  
 Wing foil ..... 220

**Y**  
 Yachticon ..... 118

**Z**  
 Zapatillas de agua ..... 193, 218

## Queridos ADictos,

2024 es un año excepcional para AD. Se cumplen **50 años** de conocimientos en equipamiento para barcos y navegantes.

**50 años** de evasiones, aventuras y placeres compartidos. **50 años** de éxito, felicidad y libertad. **50 años** de sensaciones, pasión y emociones.

En **50 años** han pasado muchas cosas. Desde la apertura de nuestra primera tienda **en Marsella, Francia**, hasta la red **omnicanal internacional** que conoces hoy.

Y luego está **esta guía que tienes en tus manos**. La que te acompaña en casa, o a bordo de tu barco, la que ha hecho nacer o acompaña tus pasiones. La guía que te aconseja desde hace **50 años**, reuniendo los mejores productos y las mejores marcas para equipar el mejor barco, el tuyo.

Para celebrar esta **edición especial**, nos gustaría ofrecerte una guía a la altura de este acontecimiento tan especial:

**«coleccionable» y «prestigiosa»**. Esperamos que la disfrutes tanto como nosotros creándola. Éste, es también el año de nuestra nueva identidad: **Accastillage Diffusion se convierte en AD Nautic**. A nuestra edad, hay que saber renovarse, ¿no?

AD siempre seguirá siendo AD. Nuestra **calidad de servicio**, y nuestros **buenos consejos** siguen siendo los mismos.

Bienvenido **a bordo de una nueva era**. Todos los equipos de nuestra red están felices y orgullosos de seguir acompañándote en la realización de **tus más bellos sueños en el mar**.

### 50 años juntos.



**AD NAUTIC**