



#2024

# navegar

RUMBO HACIA TODOS LOS PLACERES ACUÁTICOS

## PADDLE

NUESTROS CONSEJOS  
ANTES DE LANZARSE P.8

## VIDA A BORDO

BARBACOA Y CHILL A DISCRECIÓN  
NUESTRAS SOLUCIONES P. 50

## SEGURIDAD

LAS 5 PREGUNTAS  
QUE DEBE PLANTEARSE P. 194

410

PÁGINAS  
DE EQUIPOS,  
DE NOVEDADES  
Y DE CONSEJOS

**USHIP**

TODO PARA NAVEGAR

VELA MOTONÁUTICA DEPORTES NÁUTICOS

# Edito

Este año se cumplirán **40 años** desde que los equipos de USHIP le acompañan cada día en su pasión. **40 años** de experiencia náutica, **40 años** de selecciones de productos constantemente renovadas. **40 años** de servicios siempre más ampliados.

Para marcar el comienzo de esta nueva década, su catálogo también se amplía... y ahora se convierte en **un magálogo**.



A lo largo de sus páginas, encontrará abundantes referencias, información valiosa, comentarios y pruebas de productos, todo ello para orientarle en sus actividades de ocio y en la elección de su equipo.

**¡Buena navegación!**

**Stéphan Serra**

Presidente Director General de USHIP





## LA MAYOR TRIPULACIÓN A SU SERVICIO

Encuentre su tienda más próxima  
en uship.fr y al final de este catálogo  
p. 408

# 600 EXPERTOS

para ayudarle a elegir, pero también  
para la instalación y  
el mantenimiento  
de sus equipos.



  
**CAPTAIN  
TRAINING**  
PERMIS & COACHING

Para guiarle en la práctica de sus actividades  
náuticas, USHIP también le propone  
el acompañamiento y las titulaciones  
¡Más información en tienda!

# TODOS LOS CONSEJOS DE NUESTROS EXPERTOS A LO LARGO DE ESTE CATÁLOGO

## PESCA

WADDLE, PESCA EN VERTICAL,  
LO QUE NECESITAMOS SABER 20 21

## TRIPULACIÓN

¿CÓMO SELECCIONAR SUS PRISMÁTICOS? 44

## ELECTRÓNICA

¿CUALES SON LAS DIFERENTES  
TECNOLOGÍAS DE SONDAS? 136

## SEGURIDAD

ENTENDERLO TODO DE LAS RADIOBALIZAS EPIRB 216

## FONDEO

¿QUÉ AMARRA ELEGIR? SIGA EL GUÍA 248

## ACASTILLAJE

TODO SOBRE EL FUNCIONAMIENTO  
MANUAL DEL WINCH 269

## MANTENIMIENTO

¿BARNIZ O TRATAMIENTO MICROPOROSO,  
QUÉ SOLUCIÓN ELEGIR? 379

## ¿CUÁL ES SU CONSUMO ENERGÉTICO A BORDO?

LE EXPLICAMOS CÓMO CALCULARLO  
Y ADAPTAR SU PARQUE DE BATERÍAS

# 320



# Navegar EN USHIP.FR



© Crédito fotográfico: AdobeStock.

## Este catálogo podía haber sumado 3 000 páginas... ¡y pesar 5 kg!

Hemos optado por seleccionar **10 000 productos** -lo que ya es mucho- y ofrecerle toda nuestra gama, que se actualiza constantemente en uship.fr.

A lo largo de estas **410 páginas, descubrirá nuestros consejos para disfrutar al máximo del mar, de los lagos y de los ríos.** Seguridad, fondeo, accesorios, pesca, planeo, vida a bordo, ropa, electricidad, mantenimiento... aproveche una amplia selección de artículos con los precios más competitivos para disfrutar de todas sus actividades náuticas.

Nos vemos en tienda o en uship.fr para descubrir una oferta aún más exhaustiva.

Buena navegación en este catálogo...  
y en uship.fr !



Haga su pedido en  
uship.fr y retire en el  
drive de su tienda.

¡Cómodo, rápido  
y gratuito!



Consejos y trucos de  
nuestros expertos en vídeos



Comprar en línea y elegir:

**La recogida en el DRIVE**  
de su tienda USHIP

**La entrega a su domicilio**  
en toda Francia  
(metropolitana).

\* Excepto sábados y domingos

# Sumario

## **USHIP** COMPROMETIDO CON EL PLANETA

**PROJECT  
RESCUE  
OCEAN**



### **¡TODO EL AÑO, COMPROMETERSE CON NOSOTROS!**

Como socio de Project Rescue Ocean, ¡organizamos operaciones de descontaminación por toda Francia! ¡Siganos en las redes sociales para estar al día! USHIP\_Officiel en Facebook / Instagram / TikTok / LinkedIn



### **USHIP APOYA**



Para preservar la Posidonia en el Mediterráneo, ecosistema esencial y único en el mundo. Ver p. 241

### **RESPECTAR EL MEDIO AMBIENTE CON GESTOS SENCILLOS.**

Para reducir nuestra producción de residuos, evitemos producirlos. En USHIP, conservamos los envases para reutilizarlos. Hable con su tienda.



Pregunte por chat en [uship.fr](https://www.uship.fr), por teléfono al **+33(0)2.97.24.80.80**, mediante nuestras redes sociales y en tiendas por supuesto, a nuestros expertos les complacerá contestarle.

## El mar, nuestro *dominio*

### **DESLIZAMIENTO**

7-17

### **PESCA**

18-26

### **TRIPULACIÓN**

27-48

### **VIDA A BORDO**

49-90

### **LIBRERÍA**

91-104

### **ELECTRÓNICA**

105-154

### **MOTOR**

155-192

### **SEGURIDAD**

193-230

### **FONDEO**

231-262

### **ACASTILLAJE**

263-318

### **ELECTRICIDAD**

319-350

### **AGUA A BORDO**

351-368

### **MANTENIMIENTO**

369-405

ÍNDICE  406-407  
LISTA DE TIENDAS 408-410





LA MARTINIQUE

# TOUTES LES CARAÏBES EN UNE SEULE ÎLE.



Découvrez les charmes nautiques d'une **Martinique préservée**.  
Embarquez sur une splendide flotte de mono ou multicoques à voile en location pour une navigation de caps en baies, d'anses en îlets **toute l'année!**  
Suite à une transatlantique ou à un convoi, possibilité de refit complet avec de vrais professionnels du nautisme, au Marin ou à Fort-de-France.  
Bienvenue, goûtez aux saveurs, admirez les lumières, découvrez des **décors naturels uniques** au monde.  
Rendez-vous sur [escales.martinique.org](http://escales.martinique.org)



Source Martinique du Tourisme - www.martinique.org - Crédits photos : Martinique du Tourisme, Shutterstock, Getty Images, iStockphoto, iStockphoto



# Deportes náuticos



13



13



15

**WINDSURF  
EFOIL  
STAND UP PADDLE  
FLOTADORES  
WAKEBOARDS  
KAYAKS...**

# Mil y una maneras de navegar

## EL PADDLE, MUCHO MÁS QUE EL FUN

Ideal para la excursión y el descubrimiento de aguas dulces o saladas, el paddle puede también abrirse a otras prácticas. Permanentemente hinchado, fácil de botar y manejar, es también la auxiliar ideal para desembarcar en una cala.

Añádale un aparejo y se convertirá en una tabla de windsurf, para permitir a todos iniciarse a la vela ligera. Es el soporte perfecto para iniciarse a manejar una wing con vistas a sus primeros vuelos en un foil.



### ELEGIR CORRECTAMENTE SU PADDLE

- A más superficie (largo y ancho), más estabilidad → **perfecto para un uso familiar.**
- Cuanto más largo y fino, más deslizamiento → **ideal en excursiones náuticas de varias horas.**





¿SABE USTED CUAL  
ES EL MEJOR SOPORTE  
PARA LA PESCA?

## PADDLE / KAYAK : EL MATCH

Comparten la facilidad de acceso, el deslizamiento y el silencio. Como actividad de ocio, ofrecen una forma suave de disfrutar de la naturaleza. ¡Son también excelentes soportes para sus salidas! Con sus soportes adaptados, el kayak puede ser el mejor aliado del pescador. Portacañas, una sonda o el añadido de un motor, ¡las posibilidades son numerosas!

<u>PADDLE</u>		<u>KAYAK</u>
	RECREO	
★★★★★		★★★★★
	PESCA	
★★★☆☆		★★★★★
	EXCURSIÓN	
★★★★★		★★★★★
	FAMILIA	
★★★★★		★★★★★



¡Muévase sin esfuerzo y conserve sus reservas de aire! Con su soporte de cámara, **el scooter Subblue aporta un nuevo ángulo de visión a sus recuerdos de vacaciones.**

Descubrir p. 13

## DESCÚBRASE NUEVAS PASIONES

### ¡PRUEBE EL FOIL!

El efoil es el medio de acceso más fácil. No se necesita el viento ni las olas, ¡las sensaciones de una alfombra voladora están al alcance de todos!



### EXPLÓRE LOS FONDOS MARINOS

Embarque su kit de respiración... **Con Oxsea, disfrute de 15 minutos de exploración a profundidades de hasta 3 metros...** y sumérgase en las profundidades con los scooters subacuáticos.



EFOIL

MUST

NOS GUSTA  
 ¡LA REFERENCIA TAKUMA!

5999€

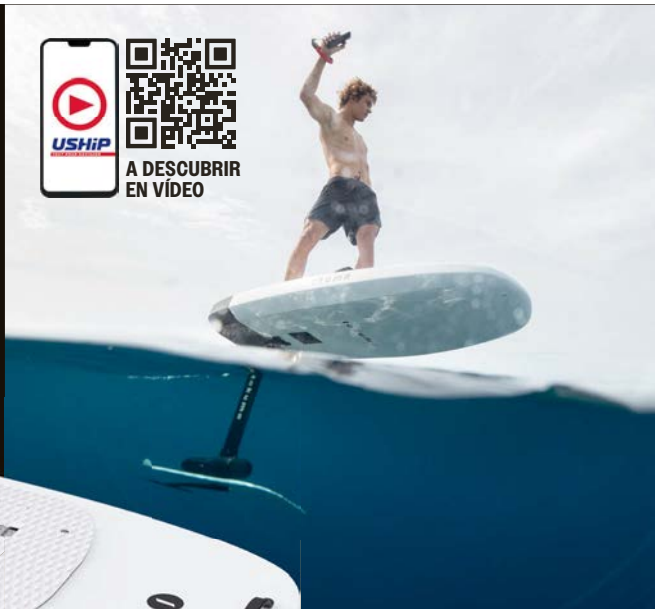

EFOIL TAKUMA CRUISING 2 PLUS 35AH

¡Es el Efoil perfecto para principiantes y expertos, con una gran autonomía de hasta 1h30! Diseñado para que el mayor número de personas pueda practicar muy fácilmente. Con su diseño innovador y su tamaño adaptado a todas las tallas, es muy fácil de usar y permite adquirir grandes sensaciones de deslizamiento desde la primera vez. Principiante o experto, aficionado al planeo o a dar un paseo durante el fondeo, si alguna vez ha soñado con volar sobre el agua, el Efoil es para usted. Ala delantera de 1500 cm<sup>2</sup> de gran sustentación. Conectores y mandos a distancia estancos. Mástil 65 cm. Batería desmontable Samsung 48 V 35 Ah.

Ref. 27724 ■ Pack completo, Efoil, batería 35 Ah, cargador, bolsas de transporte

WING

NUEVO EN USHIP



NOS GUSTA  
 TABLA HINCHABLE



PACK WING FOIL HINCHABLE SROKA AIR

Robusto y evolutivo, descubra el pack wingfoil de alta gama para disfrutar de las mayores emociones. Gracias a su placa de carbono cubierta de una capa protectora PVC de alta gama, la Sroka Air es de una rigidez sin igual.

Contenido: Foil SROKA AIR hinchable Air 5'3 (115 l), 6' (140l) o 6'4 (150l), Wing Sroka V3 tamaño 5 m, su bolsa de materiales reciclados y su kit de reparación, un S-Foil con su ala delantera Classique 1750, su maleta de transporte y toda su tornillería, una protección para su caja de table para pegar a la pletina de su foil, leash de Wing y leash de table y una bomba.

Ref. 27749

1999,00 €

¡SIGA LAS GUÍAS USHIP!





**STAND UP PADDLE**

EXCLU USHIP

CAPACIDAD DE CARGA DE UNA AUXILIAR DE EMBARCACIÓN DOBLE ZONA DE CARGA

**499€**

**STAND UP PADDLE AUXILIAR HANA CARGO 11'2**

Estable y ancho, usted podrá transportar un bidón, bolso, etc... gracias a estas dos zonas de carga con elásticos. 4 puntos de fijación adicionales permiten instalar un asiento de kayak. Buena velocidad de desplazamiento gracias a su longitud de 11'2. Almacenaje muy compacto a bordo de la embarcación: ¡el CARGO se dobla longitudinalmente por la mitad antes de enrollarse para ahorrar aún más espacio! Carga hasta 180 kg.

Ref. 27709 ■ Dim. hinchado L. 340 x a. 86 x gr. 15 cm, volumen 345 l, peso 9,2 kg

SELECCIÓN USHIP

1 2 3

**STAND UP PADDLE HANA WAIKIKI LIGHT**

Modelo hinchable, estable, accesible y maniobrable. Entregado en pack completo con pala telescópica 3 partes, leash extensible L. 3 m, hinchador HP, kit de reparación y mochila. Los modelos 10'6 y 11'6 están equipados con anillas de fijación de un asiento para un uso tipo kayak.

1 Ref. 27612 ■ Modelo 10', capacidad 110 kg, dim. hinchado L. 305 x a. 79 x gr. 13 cm, volumen 240 l, peso 7,2 kg **325,00 €**

2 Ref. 27635 ■ Modelo 10'6, capacidad 140 kg, dim. hinchado L. 320 x a. 81 x gr. 15 cm, volumen 315 l, peso 8,1 kg **365,00 €**

3 Ref. 27636 ■ Modelo 11'6, capacidad 160 kg, dim. hinchado L. 350 x a. 84 x gr. 15 cm, volumen 340 l, peso 9,5 kg **409,00 €**

**STAND UP PADDLE RÍGIDO 10'6 TAHE BREEZE PERFORMER**

Este paddle rígido permite el paseo con pala con toda estabilidad, ¡pero también el surf con olas pequeñas! Equipado con 3 aletas y de un shape ligeramente curvo, perfecto para iniciarse. Fabricación francesa muy robusta termoformada. Peso máximo para una buena estabilidad: 90 kg. Longitud 320 cm, peso 12 kg, volumen 185 l.

Ref. 37016 Tabla y sus 3 aletas **948,00 €**

PRODUCTO FRANCÉS

**NOS GUSTA**

IPASEO & SURF!

TABLA RÍGIDA

EXCLU USHIP

COMBINA LAS PRÁCTICAS DEL SUP, WINGSURF Y WINDSURF.

A partir de **449€**

**PACK TABLA WING - WINDSURF**

¡Tabla hinchable HANA Player 10'2 diseñada para una práctica accesible de la tabla a vela (Windsurf) con el aparejo Nautix de 4 m² y/o ¡en Wing! Tabla HANA estable y eficiente con dos aletas de fijación rápida y una aleta central para usarla como tabla de vela o wingsurf. Equipada con un inserto, permite instalar el pie de mástil del aparejo. Carriles de silicona en el borde de fuga para más durabilidad. ¡Puede también usarse como stand up paddle!

Ref. 37313 ■ Tabla hinchable HANA Player 10'2 **449,00 €**

Ref. 27705 ■ Aparejo completo Nautix 4 m² con vela, wishbone, mástil aluminio 3 partes, cabos, driza y pie de mástil **579,00 €**

**ACCESORIOS STAND UP PADDLE**

CARBONO, LIGERA Y EFICIENTE

**PALA PARA STAND UP PADDLE**

Modelo telescópico desmontable en 3 partes, de aluminio y pala nailon (excepto modelo Carbono). Convertible en pala doble al añadir la extensión en opción.

Ref. 27649 ■ Modelo junior, L. 130-170 cm **50,50 €**

Ref. 27613 ■ Modelo adulto, L. 170-210 cm **51,90 €**

Ref. 27637 ■ Extensión para conversión en pala doble **30,90 €**

Ref. 27726 ■ Modelo adulto 100 % CARBONO, L 175-215 cm, con funda **129,00 €**

**ACCESORIOS DE ORIGEN HANA**

Piezas originales HANA, para su sustitución en caso de pérdida. Las aletas son de tipo "Box US" y así compatibles con otros paddles.

4 Ref. 27695 ■ kit tornillos de aleta (cuadrado + tornillos) de inox **6,90 €**

5 Ref. 27545 ■ Leash extensible L. 3 m **30,90 €**

6 Ref. 27614 ■ Aleta rígida 8" (entregada con cuadrado y tornillos) **30,90 €**

7 Ref. 27638 ■ Aleta flexible irrompible 4,6" (entregada sin cuadrado y tornillos) **32,50 €**

8 Ref. 27544 ■ Asiento "kayak" para Waikiki 10'6, 11'6 y Cargo **55,90 €**

MANUTENIMIENTO AGUA A BORDO ELECTRICIDAD ACASTILLAJE FONDEO SEGURIDAD MOTOR ELECTRÓNICA LIBRERÍA VIDA A BORDO TRIPULACIÓN PESCA DESPLAZAMIENTO





**SELECCIÓN USHIP**

## PARCHE AUTO ADHESIVO DE REPARACIÓN TEAR-AID<sup>(1)</sup>

El Tear-Aid es un parche transparente, extensible y muy robusto. La eficacia de su pegamento permite reparaciones de larga duración. El Type-A está destinado a reparar las telas de toldos, capotas o alas de wing. El tipo B sirve para adherir en telas PVC como neumáticas o artefactos flotantes tipo paddle.

- Ref. 32265 ■ Tipo A para tejidos \_\_\_\_\_ **24,50 €**  
 Ref. 32266 ■ Tipo B para PVC \_\_\_\_\_ **24,50 €**



## CARRO PARA STAND UP PADDLE

Diseñado para transportar su tabla, o su kayak, hasta la playa.

- Ref. 27618 ■ Modelo HANA de aluminio anodizado azul \_\_\_\_\_ **77,00 €**  
 Ref. 27725 ■ Modelo alto de gama C-TUG, carga max. 120 kg \_\_\_\_\_ **149,90 €**

## ENCUENTRE LOS HINCHADORES P. 238



**NUOVO USHIP**

## CAJA DE LLAVES CON CANDADO DE CÓDIGO

Permite guardar sus llaves en lugar seguro durante la práctica de deportes náuticos. Se puede colgar en el tirador de la puerta de un coche, pero también en el balcón, barandilla, etc... de su embarcación. Su gran tamaño permite introducir una llave de coche o de barco.

- Ref. 37311 ■ \_\_\_\_\_ **44,90 €**

## MINI KIT DE FONDEO

Ideal para pequeñas embarcaciones como kayaks, jet-skis, vela ligera, auxiliares, Stand up paddle...



- Ref. 33995 ■ 10 m x Ø 8 mm, peso 0,7 kg \_\_\_\_\_ **47,00 €**



## FUNDA DE ASIENTO AUTO DE NEOPRENO HANA

¡Proteja los asientos de su coche de la humedad al acabar su sesión de deslizamiento o de barco! La funda es de instalación fácil, toma forma en el reposa cabeza y se apoya en el respaldo y asiento. Neopreno y nailon, estancia.

- Ref. 27696 ■ Funda simple \_\_\_\_\_ **29,90 €**  
 Ref. 27739 ■ Funda doble - **NUOVO** \_\_\_\_\_ **58,00 €**



FABRICACIÓN MUY CUIDADA

## SOPORTE DE TECHO COCHE PARA TABLA

Compuesto por un par de tacos de espuma envueltos en un tejido recubierto muy resistente, se coloca directamente en el techo de un vehículo para proteger tanto la tabla (Sup, surf...) como la pintura del techo. Se utilizan correas para mantener el conjunto. Se entrega con funda de almacenaje.

- Ref. 27704 ■ \_\_\_\_\_ **125,00 €**



## SOPORTE CINCHA PASARELA Y STAND UP PADDLE

Consta de soportes de ABS para instalar en balcones o candeleros (Ø 22 a 30 mm) y correas L. 180 x a. 2,8 cm ajustables.

- Ref. 27551 ■ 4 soportes de fijación \_\_\_\_\_ **104,00 €**



**ON AIME**  
 ALMACENAJE FÁCIL

## SOPORTE METAL PASARELA Y STAND UP PADDLE

Fijación en los candeleros con collarines de ABS. Tubo Ø 22 a 30 mm. Kit de 2 brazos de aluminio con cordón elástico. A. 40 x p. 20 x a. 4 cm.

- Ref. 36069 ■ \_\_\_\_\_ **135,00 €**

## NOS GUSTA

- IMPOSIBLE DE CORTAR CON CÚTER O TIJERAS
- CERROJO CON LLAVE

## MUST

A partir de **77€**



## CINCHA CON CERROJO KANULOCK

Esta cincha plana está reforzada con dos cables de acero inoxidable y un cierre con llave: ¡Se convierte entonces en un antirrobo! Su uso es amplio, para un paddle, kayak, auxiliar, depósito móvil... Tanto en el barco, el remolque o el techo del coche. Diferentes longitudes de correas disponibles. La cerradura necesita mantenimiento para su uso a bordo de un barco en el mar: aclarado frecuente y engrase.

- Ref. 37307 ■ Longitud 2,5 m \_\_\_\_\_ **77,00 €**  
 Ref. 37308 ■ Longitud 3,3 m \_\_\_\_\_ **83,00 €**  
 Ref. 37309 ■ Longitud 4 m \_\_\_\_\_ **89,00 €**  
 Ref. 37310 ■ Longitud 5,4 m \_\_\_\_\_ **99,00 €**

## UNIVERSO SUBACUÁTICO



### MINI BOTELLA DE BUCEO OXSEA

¡Sumérjase hasta 15 minutos bajo el agua para descubrir el fondo marino! Ultra sencilla de uso, la botella se lleva directamente a la boca, a la espalda con un arnés o se engancha a la máscara opcional. Recarga de aire por bomba manual, por compresor 12 V / 220 V o una botella de buceo (grifo tipo DIN o estribo). Profundidad máxima de inmersión: 3 metros.

- 1 Ref. 27694 ■ Botella OX500 **199,90 €**
- Ref. 40714 ■ Botella OX500 Plus - **NUEVO** **289,00 €**
- 2 Ref. 27688 ■ Botella OX1000 - **NUEVO** **300,00 €**
- 3 Ref. 40060 ■ Pack botella OX500 + bomba manual **369,00 €**
- 4 Ref. 27687 ■ Careta OXAIR tamaño adulto (sin botella) **89,90 €**
- 5 Ref. 27693 ■ mini compresor 12 V / 220 V **582,00 €**
- Ref. 27689 ■ Sobre de 25 filtros para bomba y compresor **24,90 €**

Ref. Botella	1 OX500	2 OX500Plus	3 OX1000
Capacidad (l)		0,5	1
Autonomía (min)		5 a 8	8 a 15
Ajuste del flujo de aire	No		Sí
Regulador en botella		Sí	No
Regulador externo	No		Sí
Manómetro en botella		Sí	
Manómetro externo	En opción	Sí	En opción
Leash	Sí		No
Arnés dorsal	No		Sí
Peso (kg)	1,2	1,4	2,7



### SCOOTER SUBACUÁTICO SUBLUE WHITESHARK MIX

¡Un máximo de placer subacuático para toda la familia (+ 8 años) en el mar como en piscina! Scooter eléctrico de propulsión doble, estanco hasta 40 m, velocidad max. 1,5 m/seg, autonomía hasta 30 mn, fácil de usar y transportar, equipado de un soporte para cámara. Dim. L. 465 x P. 230 x A. 230 mm, peso 2,6 kg, flotador desmontable Entregado con batería, cargador, cordón de seguridad y bolsa de transporte.

- Ref. 27559 ■ Color blanco **769,00 €**
- Ref. 27560 ■ Color aqua blue **769,00 €**
- Ref. 27561 ■ Color space blue **769,00 €**
- Ref. 27562 ■ Batería adicional **218,00 €**
- Ref. 27666 ■ Cargador rápido **119,90 €**



### ALFOMBRA AUTO HINCHABLE JOBE MANTA

Fácil de instalar al ser auto hinchable, ¡la Manta de Jobe es perfecta para divertirse en la playa o en el fondeo! Esquinas con anillas de fijación, cremallera en cada lado para conectar varias colchonetas entre ellas. Se entrega con funda de almacenaje.

- Ref. 27721 ■ Modelo Mini, Dim. L. 150 x a. 150 x gr. 6 cm (plegada: 75 x 52 x 10 cm), peso 4,5 kg **199,00 €**
- Ref. 27584 ■ Dim. L. 300 x a. 150 x gr. 6 cm (plegada: 75 x 52 x 20 cm), peso 9,2 kg **315,00 €**

## ÁREA DE RELAJACIÓN



### NOS GUSTA

- UNA VERDADERA EXTENSIÓN DE SU EMBARCACIÓN

### PLATAFORMA HINCHABLE HANA YACHTING

Una verdadera extensión de su embarcación para tomar el sol, practicar yoga, amarrar su stand up paddle o su jet-ski, por no hablar de una gran área de recreo para los niños, esta plataforma le ofrece muchas posibilidades. Robusta y rígida, cubierta con una capa de EVA confortable, 8 asas de transporte, 8 anillas de amarre. Capacidad 400 kg, dim. hinchada L. 250 x a. 200 x gr. 15 cm (plegada: 120 x 80 x 40 cm), volumen 495 l, peso 17 kg, entregada con un kit de reparación y su bolsa de almacenamiento.

Ref. 27639 ■

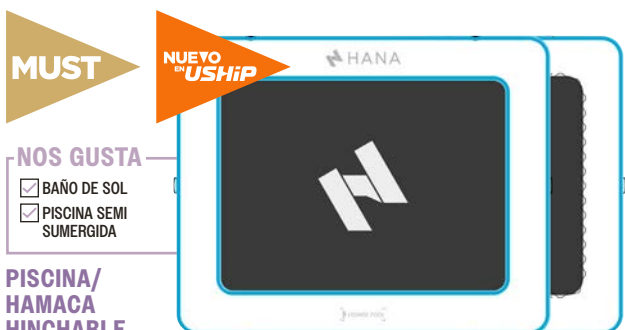

### PISCINA/HAMACA HINCHABLE

Piscina/hamaca, un espacio de seguridad en el mar para toda la familia gracias a su red rasante. Robusta y rígida gracias a su estructura dropstitch y su lona tipo trampolín, la plataforma dispone de 2 asas de transporte y 4 anillas en D. Capacidad 700 kg, dim. hinchada L.240 x 200 x 15 cm (plegada: L.90 x 45 x 30 cm), peso 39 kg, entregada con su bolsa de almacenamiento, bomba, kit de reparación.

Ref. 27740 ■ **399,00 €**

Precio indicativo



# FLOTADORES DE REMOLQUE, ESQUÍ, WAKES Y KNEEBOARD

## ESQUÍ NÁUTICOS

NOS GUSTA

EXISTE EN PACK COMPLETO



### MONO-ESQUÍ MODE SLALOM

Este mono-esquí conviene a principiantes deseosos de iniciarse a esta práctica y progresar. Su forma trasera en V facilita los cambios de canto y las trayectorias. Aleta aluminio. Calzas confortables, talla 36-47 L. 170 cm.

Ref. 27607

239,90 €

### ESQUÍ ALLEGRE

Esquí perfectos para un uso de tipo recreativo. Su forma trasera en V facilita el paso de un canto a otro y por consiguiente la conducción. Calzas confortables y ajustables.

Ref. 27608 L. 150 cm, para junior, calzas número 32-40, color teal **229,90 €**

Ref. 27609 L. 170 cm, calzas número 36-47, color rojo **229,90 €**

Ref. 27610 Pack completo: esquís L. 170 cm, calzas número 36-47, color azul, entregadas con chaleco talla única, banderín naranja y cabo L. 18 m **319,90 €**



### ESQUÍ NIÑOS BUZZ TRAINERS

Para los primeros deslizamientos de los niños. De madera, barra estabilizadora para el aprendizaje. L. 117 cm, calzas número 29-36.

Ref. 27611

189,00 €

## WAKEBOARDS

NOS GUSTA

PACK COMPLETO



### WAKEBOARD MADDOX PACK

Conjunto compuesto del wakeboard Maddox y de calzas Host. Para los expertos deseosos de un wake competitivo y vivo con canales marcados. 4 aletas desmontables. Calzas confortables y fáciles de ponerse gracias a las cinchas Velcro®.

Ref. 27600 L. 138 cm, calzas número 35-39 **494,90 €**

Ref. 27603 L. 142 cm, calzas número 44-47 **494,90 €**

Ref. 27601 L. 138 cm, calzas número 40-44 **494,90 €**

Ref. 27602 L. 142 cm, calzas número 40-44 **494,90 €**



### WAKEBOARD LOGO SERIES PACK

Conjunto compuesto del wakeboard Logo Series, de calzas Maze y de un cabo con balancín. Wake L. 138 cm para principiantes deseosos de progresar. El doble canal marcado y los 6 alerones (2 desmontables) procuran control y estabilidad. Calzas ajustables talla 37-46

Ref. 27578

459,00 €

## KNEEBOARD



### KNEEBOARD SLASH

Ideal para disfrutar de los placeres del kneeboard. Estable con su canal central profundo, su contorno con alas le da más juego. Equipado con 4 aletas moldeadas, una cómoda colchoneta, una correa de sujeción y un gancho de balancín. L. 124 cm, capacidad 100 kg.

Ref. 27657  
169,90 €



## WAKESURF

### WAKESURF PACE

¡Esta tabla es perfecta para que tanto los principiantes como los avanzados monten la inagotable ola que genera el barco! Parte superior de espuma EVA, 3 aletas de nailon. Dim. L. 142 x a. 52 cm, capacidad 95 kg.

Ref. 27656  
369,90 €

¡USHIP FACILITA SU ELECCIÓN!





FLOTADORES DE REMOLQUE

SELECCIÓN  
USHIP



A partir de  
**94€<sub>90</sub>**

FLOTADOR DE REMOLQUE HANA

¡4 modelos para un placer inmediato sobre el agua! Construcción robusta de nailon alta densidad con cámara interior de PVC. Numerosas asas. Los modelos MOON tienen la parte trasera más fina para facilitar el acceso a la boya y la parte delantera es más alta para evitar que la proa se hunda.

- 1 Ref. 27671 ■ Modelo FISHBURGER, 1 plaza **94,90 €**
- Ref. 27672 ■ Modelo FISHBURGER, 1 plaza, versión PACK (banderín, cabo, hinchador) **139,90 €**
- 2 Ref. 27673 ■ Modelo MOON, 1 plaza **147,90 €**
- Ref. 27674 ■ Modelo MOON, 2 plazas **194,90 €**
- Ref. 27675 ■ Modelo MOON, 3 plazas **269,90 €**
- 3 Ref. 27676 ■ Modelo MARLIN, 2 plazas **219,90 €**
- Ref. 27677 ■ Modelo MARLIN, 3 plazas **299,90 €**
- 4 Ref. 27678 ■ Modelo NEMO, 2 plazas **379,90 €**
- Ref. 27737 ■ Modelo NEMO, 3 plazas - **NUEVO** **479,00 €**



NOS GUSTA  
 EN POSICIÓN TUMBADA

FLOTADOR JOBE REVOLVE

¡El más confortable y veloz en posición tumbada! El Revolve es espacioso y lleva asas de neopreno.

- Ref. 27713 ■ 1 persona, dimensiones hinchado 142 x 175 x 52 cm **229,90 €**
- Ref. 27714 ■ 2 personas, dimensiones hinchado 196 x 175 x 49 cm **309,90 €**
- Ref. 27715 ■ 3 personas, dimensiones hinchado 244 x 177 x 49 cm **399,90 €**

NOS GUSTA  
 PACK COMPLETO!



FLOTADOR JOBE RIDGE

La gama Ridge es accesible y fácil para iniciarse. Forma optimizada para las olas. Construcción robusta 420 deniers (1 persona) y 840 deniers (2 y 3 personas). Asas neopreno.

- Ref. 27718 ■ PACK 1 persona (incluido: bomba, banderín, cabo) dimensiones hinchado 115 x 116 x 38 cm **149,90 €**
- Ref. 27719 ■ 2 personas, dimensiones hinchado 175 x 157 x 43 cm **219,90 €**
- Ref. 27720 ■ 3 personas, dimensiones hinchado 205 x 180 x 50 cm **299,90 €**

NOS GUSTA  
 PACK COMPLETO



FLOTADOR JOBE RUMBLE

Flotador "donut" redondo. Capacidad, funda de nailon 420 deniers, 4 asas. Pack completo con hinchador eléctrico, cabo, banderín naranja y gancho de apertura

- Ref. 27570 ■ 1 persona, dimensiones hinchado Ø 117 cm (PACK) **159,00 €**

NOS GUSTA  
 PERFECTO PARA UN USO INTENSIVO  
 ¡IEL DONUT MÁS EFECTIVO!



FLOTADOR JOBE DONUT

¡El famoso "donut" en versión alto de gama, de alto rendimiento! Diseño depurado, tejido nailon grueso 840 deniers, cámara interior reforzada. Versión 1 persona o versión triangular para 2 personas.

- Ref. 27712 ■ 1 persona, dimensiones hinchado Ø 128 x 52 cm **149,90 €**
- Ref. 27571 ■ 2 personas, dimensiones hinchado 132 x 180 cm **179,00 €**

Precio indicativo



NOS GUSTA  
 ¡IEL FLOTADOR PLÁTANO!

FLOTADOR JOBE CHASER

¡El flotador "plátano" con la calidad Jobe! Tejido nailon 840 deniers y cámara interior de pvc reforzado.

- Ref. 27716 ■ 2 personas, dimensiones hinchado 154 x 120 x 63 cm **239,90 €**
- Ref. 27717 ■ 3 personas, dimensiones hinchado 276 x 125 x 63 cm - **NUEVO** **279,90 €**

ACCESORIOS PARA FLOTADORES

- Ref. 27507 ■ Tapón válvula de sustitución (sin incluir la válvula lightning) **8,90 €**
- Ref. 27738 ■ Kit reparación pinchazos/enganches (1) **12,90 €**



# Gill



Anywhere.  
All conditions.

## ACCESORIOS ESQUÍ/WAKE/FLOTADOR Y KAYAKS

### ACCESORIOS ESQUÍ/WAKE/FLOTADOR

#### CABO PARA ESQUÍ

Cabo de esquí náutico equipado con un balancín L.30 cm.

Ref. 27596 ■ L. 18 m \_\_\_\_\_ **30,90 €**

Ref. 27555 ■ L. 23 m, en 2 secciones \_\_\_\_\_ **41,90 €**



#### CABO PARA WAKE

Cabo de wake equipado con un balancín L.38 cm.

Ref. 27604 ■ Modelo Prime L. 20 m \_\_\_\_\_ **40,90 €**

Ref. 27605 ■ Modelo Elite, L. 21 m (incluyendo 3 secciones L. 1,5 m) \_\_\_\_\_ **62,90 €**



#### V BARCO

Se engancha en dos puntos a popa del barco y permite crear un punto de tiro único y central.

Ref. 27506 ■ Modelo equipado con un flotador \_\_\_\_\_ **37,50 €**

Ref. 27703 ■ Modelo equipado con una polea y un flotador \_\_\_\_\_ **34,90 €**



#### CABO PARA FLOTADOR DE REMOLQUE

Cabo flotante para flotador de remolque.

Ref. 27597 ■ Para flotador 1 o 2 personas, L. 15 m \_\_\_\_\_ **22,90 €**

Ref. 27598 ■ Para flotador 3 o 4 personas, L. 17 m \_\_\_\_\_ **31,90 €**



#### NOS GUSTA

- RÁPIDAMENTE DESMONTABLE
- INSTALACIÓN FÁCIL
- MANTIENE EL CABO POR ENCIMA DE LA ESTELA

#### TURBOSWING

Anilla de tracción, ideal para los deportes de remolque: esquí náutico, wakeboard, flotador de remolque. El TurboSwing se instala directamente y sin desmontaje en la pletina de la mayoría de los motores fueraborda, fabricación robusta de inox 316L. Entregado con una polea EZPulley®, 2 bases pivotantes, cincha protectora de embase, mosquetones y kit tornillería.

Ref. 27490 Tamaño XM, para motor de 30 a 40 CV \_\_\_\_\_ **624,00 €**

Ref. 27498 Tamaño XL, para motor de 30 a 140 CV \_\_\_\_\_ **772,00 €**

Ref. 27499 Tamaño 2XL, para motor de 100 a 250 CV \_\_\_\_\_ **842,00 €**

Ref. 27503 Tamaño Giant, para motor de 150 a 350 CV \_\_\_\_\_ **1288,00 €**



#### BANDERÍN NARANJA

Pabellón obligatorio en la embarcación remolcando dispositivos de deportes náuticos, como wake, esquí, flotador. Dimensiones: 200 x 50 cm.

Ref. 32945 ■ \_\_\_\_\_ **12,90 €**



#### MOSQUETÓN DE LARGADO RÁPIDO

De inox. Apertura fácil incluso bajo carga. Resistencia 300 kg. Se vende con cordón y muñequera de neopreno.

Ref. 27505 ■ \_\_\_\_\_ **25,90 €**



#### RETROVISOR

Imprescindible para vigilar en toda seguridad las evoluciones del flotador o del esquiador. Espejo dim. 298 x 101 mm insertado en un plástico moldeado.

Ref. 27412 ■ \_\_\_\_\_ **32,00 €**



KAYAKS



COMPACTO Y LÚDICO  
VERSÁTIL

KAYAK  
OUASSOU

Compacto, lúdico y manejable, para navegar por la playa o en las olas, el Ouassou es a la vez un kayak y una verdadera plataforma de juego para toda la familia. En aguas bravas, su carena permite iniciarse al freestyle. Últimos activos: su forma compacta y su peso reducido facilitan su transporte y almacenaje. Dimensiones totales: 260 cm x 78 cm. Peso: 18 kg. Carga máxima: 110 kg.

Ref. 37073 Kayak solo **399,00 €**  
Ref. 37315 Pack: Kayak / Pala Beach 2 piezas 220 cm / Asiento **449,00 €**



KAYAK CRUISER HANA 1-2P

¡El compromiso perfecto entre estabilidad y rendimiento! EL kayak hinchable HANA robusto y fiable con fondo de Dropstitch alta presión y flotadores de PVC. Diseñado para llevar 1 a 2 personas a bordo. Ideal para sus salidas a la mar, el Cruiser se entrega completo. Contenido: 2 palas alu en 4 partes, 2 asientos desmontables y reposa-pies, bomba, mochila, orzas sin herramientas, kit de reparación completo. Dimensiones hinchado: 340 x 104 x 39 cm. Dimensiones plegado: 100 x 45 x 30 cm.

Ref. 27736 **399,00 €**

ENCUENTRE  
LOS CHALECOS  
P. 200



KAYAK BORNEO

Kayak eficiente para excursiones ambiciosas o paseos en solitario, para dos o tres personas con un niño Equipado con un sistema de rodadura desmontable muy práctico e innovador. Su shape innovador ampliamente dimensionado le confiere un buen deslizamiento conservando una estabilidad confortable. Equipado también con un importante volumen de popa con ancha plataforma de almacenaje. Dimensiones totales: 410 cm x 84 cm. Peso: 34 kg. Carga máxima: 250 kg

Ref. 37078 **899,00 €**

USO MONO O BIPLAZA  
EXCELENTE DESLIZAMIENTO Y BUEN MANEJO  
100% RECICLABLE AL FINAL DE SU VIDA ÚTIL



MUST

999€



NOS GUSTA

- RUEDAS INTEGRADAS
- DISEÑADO PARA LA PESCA
- RÍGIDO



KAYAK JAVA FISHING

Este kayak de pesca de alta gama está totalmente equipado para sus sesiones en el mar o en aguas interiores: gran estabilidad, almacenamiento, ruedas integradas, portacañas doble, reposapiés, antideslizante... La carena THD está estudiada para una óptima estabilidad. Fabricado en Francia y 100% reciclable. Longitud 410 cm, peso 30 kg, carga máxima 150 kg.

Ref. 37077



Tanto si es un pescador ocasional como uno más experimentado, para facilitarle su elección y satisfacer su pasión, le ofrecemos una selección de cañas, señuelos y accesorios, adaptados a usted. Descubra todo lo que necesita para pescar desde la orilla o desde una embarcación.

**DESCUBRIMIENTO DE LA PESCA**

NOS GUSTA  
 LISTA PARA PESCAR



**CAÑA IKARIA + TERMINAL DE LÍNEA**

Caña de iniciación a la pesca de alevines y pequeños ejemplares. Telescópico 4 elementos, L.4 m (1,1 m recogida). Entregada con un sedal de eperlano montada, anzuelo nº12.

Ref. 35269 ■ **21,90 €**

**GANE 5%**  
DE DESCUENTO EN SUS COMPRAS CON LA TARJETA USHIP\*

Válida en todas las tiendas, le permite acumular puntos y beneficiarse de un cheque regalo de un valor del 5% de sus compras dos veces al año. Los puntos se acumulan a partir de los primeros 40 euros gastados.  
\* Excepto promociones y ofertas especiales.

**PRECIO TOPE**

NOS GUSTA  
 CARRETE YA EQUIPADO CON NAILON  
 LISTO PARA PESCAR

A partir de **22,90 €**

**COMBO ALIENFISH CAÑA + CARRETE KERFIL**  
Conjunto caña + carrete especial niños. Ideal para iniciarse Carrete ya equipado con hilo nailon

1	Ref. 35549 ■ L. 1,80 m, potencia 5-20 g. Telescópico + caja de accesorios	29,90 €
2	Ref. 35546 ■ L. 1,80 m, potencia 10-30 g. 2 varillas	22,90 €
3	Ref. 35293 ■ L. 2,10 m, potencia 10-30 g. Telescópico	24,90 €



**ANZUELOS MONTADOS**

Brazolada L. 50 cm, anzuelo VMC.

- |   |                                                                                      |        |
|---|--------------------------------------------------------------------------------------|--------|
| 4 | Ref. 35395 ■ Especial dorada, hilo 28/100, anzuelo acabado black nickel, nº6, por 10 | 6,90 € |
| 5 | Ref. 35396 ■ Especial dorada, hilo 30/100, anzuelo acabado black nickel, nº4, por 10 | 6,90 € |
| 6 | Ref. 35397 ■ Especial mar, hilo 35/100, anzuelo acabado Permasteel, nº2, por 10      | 5,40 € |
| 7 | Ref. 35398 ■ Especial mar, hilo 40/100, anzuelo acabado Permasteel, nº1/0, por 10    | 5,40 € |



**LÍNEA DE AGUJA**

Monofilamento 30/100, flotador L.15 g, anzuelo nº6.

Ref. 35044 ■ **9,40 €**



**LÍNEA DE EPERLANO**

Línea montada con corcho largo y anzuelo nº12

Ref. 35012 ■ **4,30 €**

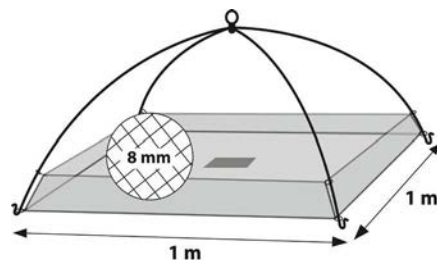

**RED CUADRADA PLEGABLE**

- |                                                                    |         |
|--------------------------------------------------------------------|---------|
| Ref. 44007 ■ Red cuadrada plegable 1,00 m x 1,00 m. Malla de 8 mm. | 16,90 € |
| Ref. 44009 ■ Cabo + flotador para red cuadrada - 20 m              | 23,90 € |



**CAJA DE PLOMOS**

Caja de distribución de plomos nº0, nº2, nº4 y nº6

Ref. 35508 ■ **4,60 €**

**PLOMOS OLIVA**

- |                           |        |
|---------------------------|--------|
| Ref. 35523 ■ 10 g, por 5  | 3,80 € |
| Ref. 35520 ■ 20 g, por 10 | 4,60 € |
| Ref. 35521 ■ 40 g, por 5  | 6,00 € |





**CURRICÁN**

ADAPTADA A TODAS LAS EMBARCACIONES  
CARRETE YA EQUIPADO CON HILO  
ARNÉS DE OBSERVIACIÓN



**CAÑA PARA CURRICÁN TUNASAKA + CARRETE**

Caña ligera para curricán, mono varilla, anillas metal, L. 1,65 m, potencia 30-50 lb. Carrete Markor de tambor giratorio, equipado con 260 m de monofilamento 40/100, freno 8 kg. Entregada con arnés

Ref. 35206 ■ **89,00 €**



**CAÑA PARA CURRICÁN KAGAMA + CARRETE OXEAN 50**

Caña pesada para curricán, ideal para pescar túnidos. Talón + rabiza L.1,8 m, potencia 50 lb. El carrete Oxean 50 posee todas las cualidades para la búsqueda y combate con ejemplares hermosos. Freno 15 kg regulable por leva, doble ratio de recogida 42/97 cm, capacidad 500 m en 70/100. El carrete puede equiparse con el nailon referencia 35399 a encontrar página 22.

Ref. 35368 ■ **365,00 €**

SELECCIÓN  
USHIP



CARRETE DE CALIDAD  
BLANK SÓLIDO

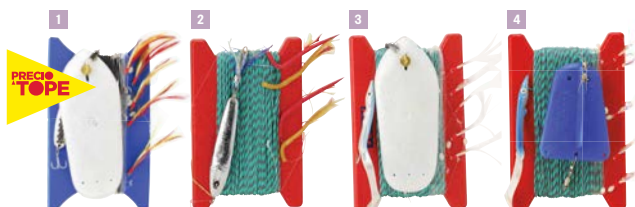
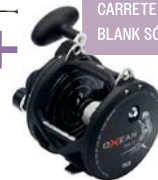

**LÍNEA DE CURRICÁN KERFIL**

ENTREGADA CON UN 2º SEDAL

- 1 Ref. 35110 ■ L. 30 m, tablilla, terminal de línea 5 plumas rojas/amarillas + cucharilla **24,90 €**
- 2 Ref. 35079 ■ L. 50 m, terminal de línea 5 anguilas + cucharilla de 300 g **35,80 €**
- 3 Ref. 35083 ■ L. 50 m, tablilla, terminal de línea 5 plumas blancas + cucharilla **44,50 €**
- 4 Ref. 35215 ■ L. 50 m, paraván, terminal de línea 5 plumas blancas + lanzón **45,90 €**



**LÍNEA DE CURRICÁN ECOLINE FLASHMER**

- 5 Ref. 35942 ■ L. 40 m, terminal de línea 5 plumas blancas + señuelos con babero **25,50 €**
- 6 Ref. 35950 ■ L. 40 m, paraván, terminal de línea 5 plumas blancas y rojas + cucharilla **25,50 €**
- 7 Ref. 35951 ■ L. 40 m, tablilla, terminal de línea 5 plumas blancas + cucharilla **25,50 €**
- 8 Ref. 35952 ■ L. 40 m, tablilla, terminal de línea 5 plumas blancas y rojas + lanzón **25,50 €**
- 9 Ref. 35958 ■ L. 40 m, tablilla, terminal de línea 5 plumas blancas y rojas + cucharilla **25,50 €**

**SEÑUELOS 3D MAGNUM**

Preparado para el curricán a alta velocidad, el 3D MAGNUM está diseñado para la búsqueda todos los peces rápidos que se encuentran en nuestras costas o en aguas exóticas. Ideal para curricán. Varios colores. Tamaños 14 cm o 18 cm.

Ref. 35845 **28,95 €**



**SEÑUELOS CRYSTAL MINNOW DD (F)**

El Crystal Minnow DD refleja perfectamente la luz del día para que el señuelo resulte muy atractivo incluso en aguas turbias. Especialmente eficaz para la pesca al curricán (entre 3 y 5 nudos), puede utilizarse fácilmente para lanzar/recoger. Su gran aleta le permite sumergirse muy rápidamente para alcanzar la profundidad de nado ideal (entre 2 y 4 m) sin entrar en pérdida. Existe en varios colores. Tamaños 9 cm, 11 cm o 13 cm.

Ref. 35810 **21,95 €**



**ANGUILA DE ARENA ROJA**

Un valor seguro para la lubina. Anzuelo nº3/0. Por 3

Ref. 35033 ■ **8,80 €**

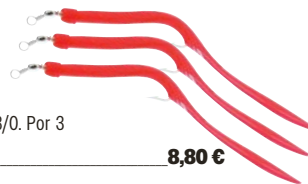

**CUCHARILLA MAK AMARTILLADA**

L. 50 mm, por 2.

Ref. 35244 ■ **5,20 €**



**TRENZA REDLINE SOBRE PLEGADOR**

L. 50 m, resistencia 56 kg

Ref. 35359 ■ **13,00 €**

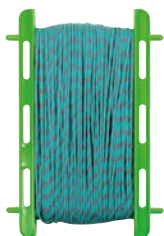

**TABLILLA 18 CM**

Ref. 35218 ■ **9,30 €**



**PARAVÁN 200 G**

Plomo de inmersión para curricán. Equipado con giratorios.

Ref. 35247 ■ **17,90 €**



**ENCUENTRE LA ROPA DE PESCA P. 29**

**PLOMO PARA CURRICÁN**

- Ref. 35270 ■ Forma pera, 100 g **3,70 €**
- Ref. 35271 ■ Forma pera, 200 g **6,00 €**
- Ref. 35272 ■ Forma pera, 300 g **8,00 €**
- Ref. 35273 ■ Forma pera, 400 g **10,00 €**
- Ref. 35274 ■ Forma alargada, 100 g **3,60 €**
- Ref. 35275 ■ Forma alargada, 200 g **6,00 €**
- Ref. 35276 ■ Forma alargada, 300 g **7,80 €**
- Ref. 35277 ■ Forma alargada, 400 g **10,70 €**



Precio indicativo

## USO OCASIONAL

**PRECIO  
A TOPE**

**31€  
90**

CAÑA POTENTE  
OCUPA POCO ESPACIO

### CAÑA NEW KAORIMI + CARRETE

Caña polivalente de reducidas dimensiones para la pesca de sostener. Mono varilla fibra de vidrio, L. 1,4 m, potencia 100-200 g. Carrete tamaño 5000 equipado con hilo 40/100.

Ref. 35421 ■



### CAÑA FURYKAN + CARRETE

Caña de embarcación para sostener destinada a pescas deportivas. Carrete tamaño 6000 equipado de hilo 40/100.

Ref. 35557 ■ L. 1,8 m, potencia 100-200 g. 2 varillas

48,90 €

Ref. 35292 ■ L. 2,1 m, potencia 100-200 g. 2 varillas.

49,90 €



### CAÑA FUNBOAT + CARRETE

Conjunto ideal para la pesca con señuelos, de sostener o al palangre pequeño, de una excelente relación calidad/precio. Caña sensible, con ramal de fibra de vidrio. Carrete tamaño 5000 para 35558 y 35555, tamaño 6000 para 35364, equipado con hilo 40/100.

Ref. 35558 ■ L. 1,8 m, potencia 40-150 g. 2 varillas

39,90 €

Ref. 35364 ■ L. 2,1 m, potencia 40-150 g. 2 varillas

50,90 €

Ref. 35555 ■ L. 2,1 m, potencia 40-150 g. Telescópico

37,90 €



### TERMINAL DE LÍNEA CLÁSICO

1 Ref. 44011 ■ Mixto, hilo 50/100, 3 anzuelos nº1/0, plumas blancas 3,10 €

2 Ref. 44012 ■ Mixto, hilo 50/100, 3 anzuelos nº1/0, plumas rojas/amarillas 3,10 €

1 Ref. 44013 ■ Mixto, hilo 50/100, 5 anzuelos nº2/0, plumas blancas 4,10 €

2 Ref. 44014 ■ Mixto, hilo 50/100, 5 anzuelos nº2/0, plumas rojas/amarillas 4,10 €

1 Ref. 44015 ■ Mixto, hilo 50/100, 7 anzuelos nº3/0, plumas blancas 5,10 €

2 Ref. 44016 ■ Mixto, hilo 50/100, 7 anzuelos nº3/0, plumas rojas/amarillas 5,10 €

3 Ref. 44017 ■ Maxi oportunidades, hilo 50/100, 5 anzuelos nº1/0, plumas mixtas 3,90 €

4 Ref. 44018 ■ Alevines, hilo 20/100, 6 anzuelos nº16 3,90 €



### TERMINAL DE LÍNEA

10 Ref. 44084 ■ Para caballas, hilo 45/100, 3 anzuelos nº1/0, plumas blancas - NUEVO 2,90 €

11 Ref. 44085 ■ Para caballas, hilo 45/100, 3 anzuelos nº1/0, plumas rojas/amarillas - NUEVO 2,90 €

12 Ref. 35048 ■ Para caballas, hilo 60/100, 5 anzuelos nº2/0, plumas blancas 4,70 €

13 Ref. 35054 ■ Para caballas, hilo 60/100, 5 anzuelos nº2/0, plumas rojas/amarillas 4,70 €

14 Ref. 35389 ■ Para lubina, polivalente, hilo 40/100, 4 anzuelos nº1, mini señuelo shad 4,00 €

15 Ref. 35067 ■ Para lubina, polivalente, hilo 40/100, 6 anzuelos nº4, plumas rainbow 4,00 €

16 Ref. 35266 ■ Para lubina, hilo 50/100, 5 anzuelos nº1/0, filamentos y perlas 5,50 €

17 Ref. 35073 ■ Para lubinas y bacalao, hilo 80/100, 4 anzuelos nº4/0, angulas rojas/amarillas 6,50 €

18 Ref. 35080 ■ Para doradas, hilo 35/100, 2 anzuelos nº4 4,40 €

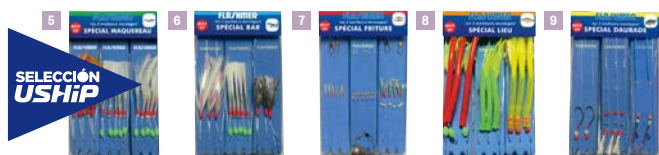

### BEST OF SPECIAL FLASHMER - 3 TERMINALES DE LÍNEA

5 Ref. 44000 ■ Especial caballa 13,90 €

6 Ref. 44001 ■ Especial lubina 13,90 €

7 Ref. 44002 ■ Especial pescadilla 13,90 €

8 Ref. 44003 ■ Especial abadejo 17,50 €

9 Ref. 44004 ■ Especial dorada 17,50 €

MÁS ELECCIÓN  
EN USHIP.FR  
O EN TIENDA



### 19 GIRATORIOS PATER LATÓN

Bolsa de 6.

Ref. 35160 ■ Nº4 2,10 €

Ref. 35159 ■ Nº1 2,60 €



### 20 GIRATORIOS BARRIL LATÓN

Bolsa de 6.

Ref. 35158 ■ Nº4 2,00 €

Ref. 35157 ■ Nº1/0 2,20 €

### 21 BARRILES DE GRAPAS

Bolsa de 6.

Ref. 35430 ■ Nº10 2,10 €

Ref. 35401 ■ Nº8 2,20 €

Ref. 35402 ■ Nº4 2,80 €

## ¡CONVIENE SABER!

### LA TÉCNICA DEL VOLANTÍN

El volantín es la técnica de pesca más utilizada en los barcos. Muy sencilla, lúdica y ante todo efectiva, tocará un gran número de especies. Es suficiente anclar o poner el barco a la deriva y dejar que se hunda el plomo o su cucharilla plomada.

Caña alta, levante y baje la caña lentamente con una amplitud de 1 a 2 m para imitar un banco de peces. Lo ideal es disponer de una cucharilla plomada en terminal de línea, esto imita un pez cazando un banco.

Consejo USHIP: los terminales de línea tienen un sentido, verificar el sentido indicado en el envase.

**USO REGULAR**

**COMBO BARCO E-DARKNESS CAÑA + CARRETE**

Conjunto caña + carrete para la pesca en barco. L. 2,10 m, potencia 50-200 g. Carrete Zargon 4500.

Ref. 44086 ■

129,00 €

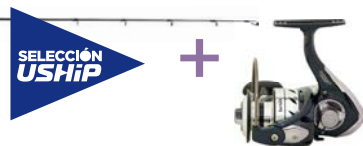

**CAÑA BLACK EAGLE TICA**

La caña Black Eagle está perfectamente adaptada a la pesca en barco. Su longitud de 200 cm permite conservar un tamaño reducido sin perder una acción light/medium jigging. Su blank alto de gama con wrapping carbono la hace sensible y de diseño. Potencia max. 200 g en vertical. Número de elementos: 1 + 1 (talón + rabiza).

Ref. 44060 ■

**NOS GUSTA**

- SENSACIONES PESCANDO
- BLANK DE ALTA CALIDAD

**CARRETE TICA TEMPEST 4000**

Carrete potente y robusto, freno 15 kg, recuperación 95 cm. El complemento perfecto de las cañas para pesca profunda.

Ref. 35447 ■

119,00 €

179,00 €

**CAÑA SANG-EO BY KERFIL**

las cañas Sang-eo by Kerfil son el resultado de una estrecha colaboración con la marca Banax. Ideales para la pesca en barco con señuelos flexibles o jigs, serán ultra versátiles en todas las especies. Número de elementos: Offshot: acoplamiento descentrado 2/3 - 1/3.

Ref. 44057 ■ Power Vituose: L. 2,15 m, potencia 10-50g, max. 150 g **219,00 €**

Ref. 44058 ■ Vertical Fury: L. 2,20 m, potencia 30-90g, max. 200 g **229,00 €**

A partir de

**219€**

ADAPTADA A LA PESCA CON SEÑUELOS/JIGS  
CALIDAD DE FABRICACIÓN

**CARRETE BANAX LOTAN**

El carrete Lotan de Banax se ha diseñado para enfrentarse a los más hermosos ejemplares. Ofrecido en tamaño 4000, dispone de un freno de 6 kg acoplado a una recogida de 83 cm y una relación de 5.2/1. Bobina forjada anodizada, ligera estructura de aluminio, rodamientos de bolas 9 + 1 y empuñadura de EVA ultraligera hacen de este carrete un producto asequible con todas las prestaciones de la gama alta.

Ref. 44059 ■

189,00 €

**TRENZA QLINK MULTICOLOR MUSTAD**

Trenza multicolor marcada cada 10 m. Resistente y ultra flexible. 4 varillas. L. 300 m.

Ref. 44070 ■ Ø 0,14 mm, 6,80 kg **49,90 €**

Ref. 44071 ■ Ø 0,18 mm, 9 kg **49,90 €**

Ref. 44072 ■ Ø 0,20 mm, 11,30 kg **49,90 €**

**FLUOROCARBONO**

Final de línea discreto, resistente a la abrasión y protector de la trenza.

Ref. 35460 ■ Ø 30/100, 6,2 kg, L. 50 m, para la pesca costera **12,90 €**

Ref. 44083 ■ Ø 35/100, 8,5 kg, L. 50 m, para la pesca costera - **NUEVO** **13,90 €**

Ref. 35461 ■ Ø 40/100, 12 kg, L. 50 m, para la pesca profunda **17,90 €**

**NOS GUSTA**

- ENGANCHE RÁPIDO

**GRAPAS MUSTAD FASTACH**

Rápida y cómoda para enganchar su señuelo Color negro. Bolsa de 12.

Ref. 35500 ■ N°1 **5,50 €**

Ref. 35501 ■ N°2 **5,50 €**

Ref. 35502 ■ N°3 **5,50 €**

**SEÑUELOS FLEXIBLES KERHY SHAD KERFIL**

Señuelos flexibles tipo shad by Kerfil. Versátil, puede usarse en lineal, vertical y tracción con todas las especies. Adaptado a la pesca profunda. Existe en 60 g o 85 g para 160 mm. Color: Pink shrimp, green eel, azul sardina, beige natural.

Peso	Longitud	1	Beige	2	Azul sardina	3	Green eel	4	Pink shrimp	Precio
65 g	160 mm		<b>35590 ■</b>		<b>35600 ■</b>		<b>35454 ■</b>		<b>35604 ■</b>	<b>9,90 €</b>
85 g	160 mm		<b>35591 ■</b>		<b>35601 ■</b>		<b>35595 ■</b>		<b>35605 ■</b>	<b>10,90 €</b>

**MUST**

**BAJADA ULTRA RÁPIDA SUBIDA EN ASSIST HOOK**

**CUCHARILLA FLASHMER TRIPLEBAR**

La cucharilla más clásica del mercado. Existe de 20 g a 250 g.

Ref. 35926 **4,50 €**

**JIGS MOONRISER MUSTAD**

El jig MOONRISER tiene un perfil alargado y un peso más acentuado a nivel de la cabeza. Este jig puede atraer numerosas especies. Gracias a su perfil rápido, puede usarse en vertical en aguas profundas. Existe de 90 g a 150 g. Color: azul sardina, rosa, naranja.

Peso	5	Rosa	6	Naranja	7	Azul sardina	Precio
90 g		<b>35608 ■</b>		<b>35610 ■</b>		<b>35497 ■</b>	<b>13,90 €</b>
120 g		<b>35498 ■</b>		<b>35611 ■</b>		<b>35606 ■</b>	<b>15,20 €</b>
150 g		<b>35609 ■</b>		<b>35499 ■</b>		<b>35607 ■</b>	<b>16,20 €</b>

**¡CONVIENE SABER!**

**LA TÉCNICA DE LA PESCA EN VERTICAL**

Para la vertical, elegir ante todo un material robusto y potente. Aconsejamos una caña de 2,40 m máximo con un carrete de tamaño 3500 a 5000. El no va más: una trenza multicolor le permite conocer la profundidad en tiempo real. Un terminal de línea de fluorocarbono es imprescindible, ligeramente menos resistente que su trenza. La técnica del "ascensor" es la más utilizada. Deje que su Jig o señuelo se hunda en todas las capas de agua para buscar de la mejor manera. Una vez en el fondo, recuperar unos metros para evitar engancones luego accionar el "ascensor".



## USO OCASIONAL

### COMBO LANZADO PREDATOR CAÑA + CARRETE

Conjunto caña + carrete para el lanzado. Caña carbono, carrete SY4000 Kerfil. Ideal para lanzar/recoger con señuelos.

- Ref. 35550 ■ L. 2,20 m, potencia 7-35 g. 2 varillas **70,00 €**  
 Ref. 35551 ■ L. 2,40 m, potencia 10-50 g. 2 varillas **72,00 €**  
 Ref. 35552 ■ L. 2,70 m, potencia 10-60 g. 2 varillas **75,00 €**



### MONOFILAMENTO

Aspecto brillante transparente.

- Ref. 35150 ■ Ø 30/100, 5,5 kg, bobina 200 m **8,30 €**  
 Ref. 35151 ■ Ø 40/100, 9,5 kg, bobina 200 m **8,30 €**  
 Ref. 35152 ■ Ø 50/100, 14 kg, bobina 150 m **8,30 €**  
 Ref. 35399 ■ Ø 70/100, 25 kg, bobina 500 m **18,90 €**



## USO REGULAR

### CAÑA TICA BLACK EAGLE

Caña carbono técnica para las pescas costeras. L. 2,18 m, talón + vástago, peso 200 g, potencia de lanzamiento 8-40 g. ¡La calidad de los componentes Tica a un precio ajustado!

Ref. 35444 ■ **129,00 €**



### CARRETE TICA FC4000 FLASHCAST

Carrete cuerpo composite carbono, ligero y robusto, freno 7 kg, recuperación 94 cm. Adaptado a las cañas costeras.

Ref. 35446 ■ **109,00 €**

NUEVO EN USHIP

A partir de **219€**

DISTANCIA DE LANZADO VERSATILIDAD

TECNOLOGÍA Y ROBUSTEZ SABER HACER BANAX

### CAÑA SANG-EO BY KERFIL

Las cañas Sang-eo by Kerfil son el resultado de una estrecha colaboración con la marca Banax. Ideales para la pesca desde embarcación o desde orilla con señuelos o aparejos ligeros. Serán ultra polivalentes con todas las especies. Número de elementos: 1 + 1.

- Ref. 44063 ■ Fire Dragon: L. 2,10 m, potencia 7-35 g **219,00 €**  
 Ref. 44062 ■ Sky Dragon: L. 2,60 m, potencia 10-50 g **229,00 €**

### CARRETE BANAX LOTAN

El carrete Lotan de Banax se ha diseñado para enfrentarse a los más hermosos ejemplares. Ofrecido en tamaño 4000, dispone de un freno de 6 kg acoplado a una recogida de 83 cm y una relación de 5.2/1. Bobina forjada anodizada, ligera estructura de aluminio, rodamientos de bolas 9 + 1 y empuñadura de EVA ultraligera hacen de este carrete un producto asequible con todas las prestaciones de la gama alta.

Ref. 44059 ■ **189,00 €**



### TRESSE QLINK GREEN MUSTAD

Trenza resistente y ultra flexible. 4 varillas. L. 150 m.

- Ref. 44067 ■ Ø 0,14 mm, 6,75 kg **24,90 €**  
 Ref. 44068 ■ Ø 0,16 mm, 8,15 kg **24,90 €**  
 Ref. 44069 ■ Ø 0,18 mm, 9 kg **24,90 €**



### FLUOROCARBONO

Final de línea discreto, resistente a la abrasión y protector de la trenza.

- Ref. 35460 ■ Ø 30/100, 6,2 kg, L. 50 m, para la pesca costera **12,90 €**  
 Ref. 44083 ■ Ø 35/100, 8,5 kg, L. 50 m, para la pesca costera - **NUEVO** **13,90 €**  
 Ref. 35461 ■ Ø 40/100, 12 kg, L. 50 m, para la pesca profunda **17,90 €**

ENCUENTRE EL ORGANIZADOR DE BAÑERA RAILBLAZA P. 58



### GRAPAS DUOLOCK SNAP

Para señuelos. Color negro. Bolsa de 10.

- Ref. 35437 ■ N°0 **2,10 €**  
 Ref. 35438 ■ N°1 **2,10 €**  
 Ref. 35439 ■ N°2 **2,10 €**  
 Ref. 35440 ■ N°3 **2,10 €**



### TERMINAL DE LÍNEA ESPECIAL LANZADO

- 1 Ref. 35042 ■ Para caballas, hilo 45/100, 4 anzuelos n°1/0, plumas rojas/amarillas + 1 cucharilla Xtrem Jig 40 g **12,90 €**  
 2 Ref. 35040 ■ Para lubina, hilo 60/100, 5 anzuelos n°2/0, perlas plumas blancas + 1 cucharilla Xtrem Jig 40 g **12,90 €**  
 3 Ref. 35268 ■ Para calamares y sepias, sedal 40/100, 2 jibioneras doble cesta L.100 mm + plomo pera 50 g **18,30 €**  
 4 Ref. 35918 ■ Para pescadilla, hilo 20/100, 6 anzuelos n°16, plumas + 1 cucharilla metal spot 28 g **11,90 €**  
 5 Ref. 35920 ■ Para caballas, hilo 50/100, 5 anzuelos n° 2/0, plumas blancas + 1 cucharilla metal spot 80 g **11,90 €**

VERDADERO O FALSO

¿ES BUENA IDEA USAR ÚNICAMENTE FLUOROCARBONO EN SU CARRETE?

¡FALSO! El fluorocarbono es ideal como terminal de línea. Más resistente a la abrasión que la trenza, el "fluoro" es invisible y mantiene los señuelos firmemente en su sitio, ya que no se retuerce. Elegir una longitud de fluorocarbono importante para ser lo más discreto posible. ¡A la trenza no le gusta el roce!

¡SIGA LAS GUÍAS USHIP!



SEÑUELOS PARA USO OCASIONAL Y REGULAR

DIFERENTES COLORES Y GAMAS DE SEÑUELOS ESTÁN EN TIENDA\* Y EN USHIP.FR

JIGS Y SEÑUELOS  
A partir de  
**4€<sup>95</sup>**



\* Según existencias.



JIGS DRENEG EVO KERFIL

Cucharilla Dreneg, decoración holográfica eficaz, triple anzuelo. Cucharillas muy polivalentes. La Dreneg se diseño para lanzar pero también en jig. Nueva forma para un lanzado eficiente. Esta cucharilla es famosa por su capacidad para llegar al mayor número posible de especies. Muy eficaz en cazas. Existe de 20 g a 120 g. Color: ayu, rosa, azul sardina, cromo.

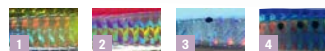

Peso	1	Ayu verde	2	Rosa	3	Cromo	4	Azul sardina	Precio
20g		35372 ■		35571 ■		35370 ■		35288 ■	7,60 €
30 g		35575 ■		35576 ■		35578 ■		35577 ■	7,80 €
40 g		35373 ■		35573 ■		35572 ■		35370 ■	7,90 €
50 g		35579 ■		35580 ■		35582 ■		35581 ■	8,50 €
60 g		35290 ■		35583 ■		35584 ■		35371 ■	8,90 €
80 g		35496 ■		35462 ■		35574 ■		35495 ■	9,40 €

SEÑUELOS FLEXIBLES KERHY SHAD KERFIL

Señuelos flexibles tipo shad by Kerfil. Versátil, puede usarse en lineal o para lanzar/recoger. Tanto para el mar como el agua dulce. Del 7 g al 30 g para los tamaños 100 mm y 120 mm. Color: Beige natural, azul sardina, green eel, white ghost.



Peso	Longitud	5	Beige	6	Azul sardina	7	Green eel	8	Pink shrimp	9	White ghost	Precio
7 g	100 mm		35586 ■		35596 ■		35452 ■		-		35585 ■	5,70 €
15 g	100 mm		35587 ■		35597 ■		35592 ■		-		35453 ■	6,00 €
20 g	120 mm		35588 ■		35598 ■		35593 ■		35602 ■		-	6,80 €
30 g	120 mm		35589 ■		35599 ■		35594 ■		35603 ■		-	7,70 €

SEÑUELOS DE SUPERFICIE SUPER SPOOK

El super spook es un señuelo de superficie que se anima sencillamente "walking the dog". Un señuelo imprescindible en una caja de pesca. Existe en varios colores. 125 mm. Existe también en mini: 85 mm.



Ref. 35728 **16,95 €**

SEÑUELOS 3DB PENCIL

Señuelo de superficie 3DB Pencil. Una de las referencias en el mercado de los señuelos de superficie. Ultra realista, este señuelo provocará ataques incluso en caso de peces difíciles. Existe en blanco, bone, natural, ayu, prism chart silver, prism frog, prism ghost shad, prism silver blue. 2 tamaños, 100 mm o 125 mm.



Ref. 35765 **15,50 €**

**MUST**

NUEVO EN USHIP

**18€<sup>90</sup>**

SEÑUELO DE SUPERFICIE VERTEBRATA

Los señuelos Vertebrata son una auténtica delicia para los peces activos en superficie. Equipados con anzuelos Jawlock para un peso de 13 g y una longitud de 95 mm. Disponible en color: Bone, Waka Ayu y Blue Sardine.

- Ref. 44076 ■ Bone
- Ref. 44077 ■ Blue sardine
- Ref. 44078 ■ Waka ayu

SEÑUELO CON BABERO GONTA MINNOW

Los señuelos Gonta Minnow han sido especialmente diseñados para lanzar/recoger. Sus cuerpos alargados permiten lanzar más lejos. Armados con anzuelos Jawlock, pesan 11 g para una longitud de 110 mm. Profundidad de nado: 0.3 a 0.6 m. Color: Clear Shirasu, Waka Ayu y True Sardine.

- Ref. 44073 ■ Clear shirasu **19,90 €**
- Ref. 44074 ■ True sardine **19,90 €**
- Ref. 44075 ■ Waka ayu **19,90 €**



# BOMBAS DE VIVEROS, PORTACAÑAS Y CARRETES DE LÍNEA

## BOMBAS DE VIVERO



### BOMBA PARA VIVERO TSUNAMI T800

Esta bomba de aireación compacta y de alto rendimiento renueva el agua y aporta el oxígeno necesario a una mejor conservación de los peces. 12 V, flujo max. 2840 l/h, altura max. 2,4 m, salida para manguera Ø 19 mm.

Ref. 35211 ■ 42,90 €



### ACCESORIOS PARA BOMBA TSUNAMI T800

Permiten varias configuraciones, sea en circuito cerrado, sea con aportación exterior.

Ref. 28140 ■ Cabeza spray pasa mamparos (gr. max. 16 mm) ajustable, para manguera Ø 19 mm 7,90 €

Ref. 28141 ■ Pasacascos (gr. max. 11 mm) con filtro, para manguera Ø 19 mm 17,90 €

Ref. 28142 ■ Filtro inox 18,90 €

Ref. 28143 ■ Soporte escuadra 7,50 €

## SOPORTE PARA CAÑAS

**PRECIO TOPE**

A partir de **6€90**

**PORTACAÑAS FIJO PVC**

Portacañas de PVC blanco para montaje en aplique sobre pared vertical. Tubo con hendidura.

Ref. 35428 ■ 1 caña, blanco, Ø 40 mm, A. 305 mm 6,90 €

Ref. 35567 ■ 1 caña, negro, Ø 40 mm, A. 300 mm 6,90 €

Ref. 35006 ■ 3 cañas, blanco, Ø 43 mm, L. 430 x A. 305 mm 21,50 €

Ref. 35568 ■ 3 cañas, negro, Ø 40 mm L. 320 mm x A. 375 mm 25,50 €



### PORTACAÑAS FIJO

Modelo para instalar en aplique tanto en el espejo de popa, como en los costados de la bañera.

Ref. 35239 ■ Modelo plástico blanco, Ø 40 x L. 235 mm 10,90 €

Ref. 35246 ■ Modelo plástico negro, Ø 40 x L. 235 mm 10,90 €



### PORTACAÑAS BOATMATE

Modelo de ABS muy resistente con anilla de apriete de caña. Gira en 360°, se eleva de 5 a 95°. Entregado con soporte vertical y un soporte para tubo de balcón. Posibilidad adicional de un soporte en plano. Para caña Ø 35 mm max.

Ref. 35118 ■ Portacañas completo 30,90 €

Ref. 35119 ■ Soporte plano de cubierta 5,90 €



### BOMBA DE AIREACIÓN SEAFLO

Bomba de aireación para volúmenes desde 19 a 113 l de agua. La bomba SEAFLO 350 GPH (1325 LPH) se fija fácilmente sobre cualquier superficie no porosa. El tubo pulverizador de 240 mm de longitud puede cortarse a medida para adaptarse a cualquier recipiente. El kit también incluye clips de batería para facilitar la conexión a su fuente de alimentación de 12 V.

Ref. 40698 ■ 33,00 €

**NUEVO EN USHIP**

**BOMBA PARA VIVERO SEAFLO**

Bomba para vivero 12 V para 600 GPH. La bomba llena su vivero con agua limpia y oxigenada para mantener frescas las capturas. El diseño permite acceder al motor y a la turbina sin tener que volver a conectar el sistema. Salida: 19 mm.

Ref. 40699 ■ **25€**



### PORTACAÑAS ARTICULADO RAILBLAZA

Este práctico portacañas se acopla a las distintas bases Railblaza, lo que permite instalarlo a 360° en horizontal y hasta 90° en vertical. Color negro.

- Ref. 35493 ■ Gran modelo Rod Holder II, con anilla giratoria de sujeción, y posibilidad de cierre del talón 37,90 €
- Ref. 35492 ■ Modelo pequeño Rod Holder R, compacto, con cincha de sujeción, sin talón (no apto para curricán) 30,30 €
- Ref. 35527 ■ Modelo Rod Tube 36,50 €
- Ref. 35540 ■ Kit portacañas Rod Holder II + receptor StarPort 47,90 €
- Ref. 44079 ■ Modelo HEXX Rod Holder II, reforzado, con base HEXX - NUEVO 65,90 €



### RECEPTOR RAILBLAZA®

Diseñado para recibir los distintos accesorios de Railblaza y permitir su orientación en 360°, asegurando al mismo tiempo su bloqueo. Color negro.

- Ref. 35488 ■ Modelo Starport en plano 17,90 €
- Ref. 35541 ■ Modelo Starport en plano, el par 32,70 €
- Ref. 35489 ■ Modelo Starport para pared vertical 16,30 €
- Ref. 35490 ■ Modelo Starport para tubo de balcón Ø 19-25 mm 33,30 €
- Ref. 35491 ■ Adaptador Starport de fricción para una fácil rotación en 360° 19,20 €
- Ref. 35526 ■ Modelo Starport en plano 18,00 €
- Ref. 35543 ■ Modelo RIBPort para pegar 41,90 €



### SOPORTES RAILBLAZA PARA CAÑA

Juego de dos pares de soportes para el almacenamiento en superficies verticales u horizontales. El perfil interior flexible mantiene la caña. Color negro.

Ref. 35494 ■ 36,70 €



## LOS PORTACAÑAS

HEMOS SELECCIONADO PARA USTED LOS PORTACAÑAS SEANOX.

De fabricación francesa y de concepción robusta, son portacañas de alta calidad de inox. Sobre carril o sobre tubo se adaptarán fácilmente a su embarcación gracias a las numerosas bridas propuestas. Una amplia selección está a su disposición, simple o múltiples, de inox pulido o negro. Existen numerosos otros modelos, ¡consulte con el especialista de su tienda USHIP!

**BENOÎT KERGOËT**  
EXPERTO EN PESCA  
USHIP CONCARNEAU



### PORTACAÑAS PARA EMPOTRAR

Ø 40 mm, con tapón

Ref. 35310 ■ Plástico, L. 230 mm, inclinación 30° **15,90 €**

Ref. 35299 ■ Inox, L. 220 mm, recto **37,90 €**

Ref. 35319 ■ Inox, L. 220 mm, inclinación 30° **38,00 €**

### PORTACAÑAS ARTICULADO DE CUBIERTA

Para montar en plano, de latón cromado, ajustable en vertical y horizontal, tubo Ø 40 x L.250 mm.

Ref. 35007 ■ **60,90 €**



### PORTACAÑAS ARTICULADO PARA TUBO

De latón cromado, regulable verticalmente, tubo Ø 40 x L. 250 mm.

Ref. 35317 ■ Para tubo de balcón Ø 22, 25 o 30 mm **75,00 €**

Ref. 35429 ■ Para tubo de rollbar Ø 40 mm **69,00 €**

Ref. 35432 ■ Anillo de adaptación tubo Ø 35-38 mm para porta cañas 35429 **15,40 €**

## CARRETE DE LÍNEA

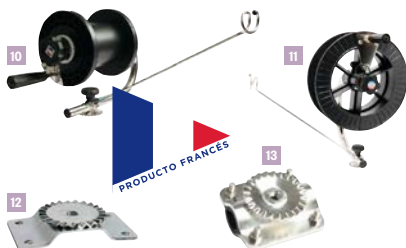

### CARRETE DE LÍNEA SEANOX

Carrete de línea de calidad, con bobina de PVC y bastidor inox. Freno progresivo. Sujeción opcional de inox, en plano o de balcón.

10 Ref. 35482 Pequeño modelo, bobina Ø 160 mm, bastidor Ø 22 mm, capacidad 800 m en 100/100 **244,90 €**

11 Ref. 35483 Gran modelo, bobina Ø 300 mm, bastidor Ø 28 mm, capacidad 2000 m en 150/100 **279,90 €**

12 Ref. 35484 Pletina de fijación en plano **29,90 €**

13 Ref. 35485 Dispositivo de fijación para balcón, tubo Ø 22-35 mm **54,90 €**



A partir de **71,90 €**

### 1 PORTACAÑAS SEANOX EN CARRIL

Portacañas de calidad superior de inox pulido o negro. Modelo abierto, para pared vertical, amovible con el carril incluido. Dim. Ø int. 40 x L 260 mm.

Ref. 35463 ■ Inox pulido, terminales blancos **79,00 €**

Ref. 35464 ■ Inox pulido, terminales negros **79,00 €**

Ref. 35465 ■ Inox negro, terminales negros **89,00 €**

### 2 PORTACAÑAS ARTICULADO PARA TUBO

De diseño robusto, este portacañas para tubos puede ajustarse en inclinación mediante un pomo. De tipo cerrado, de inox pulido con terminal blanco, Ø int. 40 x L 260 mm.

Ref. 35480 Para tubo Ø 22-35 mm **129,90 €**

Ref. 35481 Para tubo Ø 35-50 mm **139,90 €**

### PORTACAÑAS SEANOX ORIENTABLE O MÚLTIPLE

Estos portacañas de alta calidad, de acero inoxidable pulido o negro, abiertos o cerrados, orientables o múltiples, se fijan directamente a una pared o a un tubo con bridas simples o dobles.

3 Ref. 35466 Portacañas orientable abierto de inox pulido, terminales blancos, dim. Ø int. 40 x L 260 mm **71,90 €**

3 Ref. 35467 Portacañas orientable abierto de inox pulido, terminales negros, dim. Ø int. 40 x L 260 mm **84,90 €**

3 Ref. 35468 Portacañas orientable cerrado de inox pulido, terminales blancos, dim. Ø int. 40 x L 260 mm **73,90 €**

3 Ref. 35469 Portacañas orientable cerrado de inox pulido, terminales negros, dim. Ø int. 40 x L 260 mm **83,90 €**

4 Ref. 35470 Portacañas orientable abierto de inox pulido para 2 cañas, terminales blancos, dim. Ø int. 40 x L 260 mm, ancho 206 mm **103,90 €**

4 Ref. 35471 Portacañas orientable abierto de inox pulido para 2 cañas, terminales negros, dim. Ø int. 40 x L 260 mm, ancho 206 mm **115,90 €**

5 Ref. 35472 Portacañas no orientable para 3 cañas (necesita 2 fijaciones), abierto de inox pulido, terminales blancos, dim. Ø int. 40 x L 260 mm, ancho 364 mm **165,90 €**

5 Ref. 35473 Portacañas no orientable para 3 cañas (necesita 2 fijaciones), abierto de inox pulido, terminales negros, dim. Ø int. 40 x L 260 mm, ancho 364 mm **185,90 €**

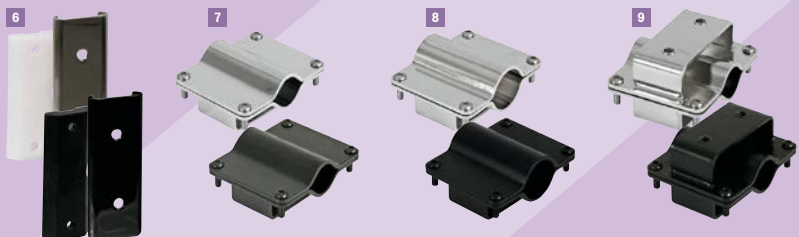

6 Ref. 35478 Corredera para fijación amovible en pared, inox negro **19,90 €**

6 Ref. 35479 Corredera para fijación amovible en pared, inox negro **19,90 €**

7 Ref. 35474 Brida simple, para tubo Ø 22-35 mm, inox pulido **44,90 €**

7 Ref. 35475 Brida simple, para tubo Ø 22-35 mm, inox negro **53,90 €**

8 Ref. 35486 Brida simple, para tubo Ø 36-50 mm, inox pulido **49,90 €**

8 Ref. 35487 Brida simple, para tubo Ø 36-50 mm, inox negro **59,90 €**

9 Ref. 35476 Brida doble para montaje cara a cara, para tubo Ø 22-35 mm, inox pulido **64,90 €**

9 Ref. 35477 Brida doble para montaje cara a cara, para tubo Ø 22-35 mm, inox negro **71,90 €**



# ACCESORIOS Y SALABRES

MANTENIMIENTO AGUA A BORDO ELECTRICIDAD ACASTILLAJE FONDEO SEGURIDAD MOTOR ELECTRONICA LIBRERIA VIDA A BORDO TRIPULACION PESCA DESLIZAMIENTO

## PINZAS Y QUITA-ESCAMAS



### PINZA INOX

Ref. 35968 ■ Para pasadores de anilla, 12 cm **13,50 €**  
 Ref. 35973 ■ Para anzuelos, 28 cm **30,90 €**

### PINZA DE PESCA MULTIUSOS

Esta pinza permite cortar trenza y nailon y también abrir pasadores de anillas.

Ref. 35433 ■ **11,30 €**

## CUCHILLOS Y TIJERAS

### TIJERAS INOX ESCAMADOR

Ref. 35980 ■ **8,90 €**

### TIJERAS INOX CORTACOLAS

Ref. 35981 ■ **6,90 €**

### TIJERAS DE PESCA

Ref. 35213 ■ Clásicas, L. 215 mm **5,90 €**

**PRECIO TOPE**



### TIJERAS INOX

Para trenza y pasadores de anilla.

Ref. 35991 ■ **9,20 €**



### BAKKAN

Bolsa de transporte Bakkkan muy resistente. Color azul y blanco

Ref. 44019 ■ 5 l, dim. 20 x 20 x 12 cm **17,90 €**  
 Ref. 44020 ■ 16 l, dim. 34 x 22 x 22 cm **23,90 €**  
 Ref. 44021 ■ 25 l, dim. 40 x 25 x 25 cm **28,90 €**  
 Ref. 44022 ■ 45 l, dim. 50 x 38 x 25 cm **47,90 €**

**12€  
50**

### BÁSCULA DIGITAL 40 KG AMIAUD

Báscula digital Amiaud hasta 40 kg. Alimentación: 2 pilas 1,5 V AAA entregadas.

Ref. 35569 ■

**NUEVO UShIP**



### BOLSA PARA PESCADO Y MARISCO

Bolsa para pescado o marisco. Equipada con una empuñadura clip-lock que permite el bloqueo en posición cerrada. 50 x 40 cm.

Ref. 44008 ■ **11,90 €**



**SELECCIÓN UShIP**

### PINZA PREMIUM

Pinza potente y reforzada Multiusos. 2 hojas cortantes y acabado titanio. Se vende con una funda y un cordón de 14 cm (50 cm estirado). 165 mm.

Ref. 35974 ■ **42,90 €**



### ESCAMADOR INOX

Ref. 35987 ■ **7,90 €**

**ENCUENTRE LAS NAVAJAS Y PINZAS TRIPULACIÓN P. 46 Y 47**



### CUCHILLO FLOTANTE MARINER PARA REDES

Ideal para fabricar redes. Hoja de 13 cm.

Ref. 35994 ■ **9,20 €**



### CUCHILLO FLOTANTE MARINER ESCAMADOR

Hoja inox de 11 cm.

Ref. 35996 ■ **9,20 €**



### CUCHILLO CS-10

Cuchillo inox con escamador y cortahilos. Entregado con estuche

Ref. 44005 ■ **7,20 €**

### NAVAJA

Navaja inox con hoja de 8,5 cm.

Ref. 44006 ■ **9,95 €**



### SALABARDO MAR

1 Ref. 44038 ■ Mango alu plegable, L. 110 cm. Cesta 50 x 45 cm, red caucho **42,90 €**  
 2 Ref. 44047 ■ Mango alu telescópico, L. 180 cm max. Cesta 60 x 60 cm, red nailon **25,90 €**  
 3 Ref. 44046 ■ Mango alu telescópico, L. 210 cm max. Cesta 60 x 50 cm, red caucho **49,95 €**  
 4 Ref. 44036 ■ Mango alu fijo, L. 180 cm. Cesta 60 x 60 cm, red nailon **33,95 €**



### CAJA PARA SEÑUELOS

Modelo 6 compartimentos + separadores, dim. L. 300 x a. 185 x gr. 43 mm. Entregada vacía.

Ref. 35435 ■ **13,60 €**

# Tripulación



**ROPA  
GUANTES Y CALZADO  
BOLSAS Y FUNDAS  
GAFAS  
RELOJES  
PRISMÁTICOS  
PINZAS & NAVAJAS...**





## MUST

# 660€



ABRE GRILLETES INTEGRADO  
PUNTO DE FIJACIÓN PARA  
RADIOBALIZA PLB  
RESPIRABLE, DURADERA  
E IMPERMEABLE  
DE ALTURA

MIXTO



### CHAQUETA OS13

El offshore por Gill. Tejido exclusivo laminado 4 capas, impermeable, hidrófugo y anti manchas, duradero, impermeable y transpirable. Cuello alto con protección facial. Color: grafito/naranja Talla XS a 2XL.

Ref. 40292

# 535€



BOLSILLOS CALIENTA MANOS  
AJUSTE MULTIPUNTOS  
DE LOS TIRANTES  
TEJIDO XPLORE+®  
DE ALTURA

MIXTO



### PETO OS13

El offshore por Gill. Tejido exclusivo laminado 4 capas, un 10% más ligero y un 15% más resistente a la abrasión que la versión anterior. Panel de hombros superelástico ajustable, bolsillos calentamanos con cremallera, enganche PLB, bolsillo para herramientas marinas. Color grafito/naranja. Talla XS a 2XL.

Ref. 40298

## SELECCIÓN USHIP



HOMBRE

98% DE MATERIA REICICLADA  
DE SEMI-ALTURA



MUJER



HOMBRE

MUJER



98% DE MATERIA REICICLADA  
DE SEMI-ALTURA  
MEJOR COMPROMISO

### CHAQUETA OS25

Para sus navegaciones de altura y costeras. Fabricado con materiales reciclados, impermeable, transpirable, resistente a las manchas y repelente al agua. Cuello y protector de barbilla de forro polar, calentadores de manos con mangas interiores ajustables de PU. Capucha de alta visibilidad, bolsillos asegurados por cremalleras.

Ref. 40304 Hombre - Grafito, rojo, azul o sulphur- XS a 2 XL **375,00 €**

Ref. 40356 Mujer - Grafito, rojo o verde - 34 a 44 **375,00 €**

### PETO OS25

Para sus navegaciones de altura y costeras. Mismo tejido que la chaqueta, 2 bolsillos calienta-manos, 1 bolsillo Velcro® en el muslo, grandes refuerzos en rodillas y asiento. Cintura elástica ajustable en el modelo para mujer, función dropseat, sin necesidad de deshacer los tirantes.

Ref. 40330 Hombre - Grafito, rojo, azul o sulphur- XS a 2 XL **290,00 €**

Ref. 40377 Mujer - Grafito - 36 a 44 **290,00 €**

## NUEVO EN USHIP



HOMBRE



MUJER



HOMBRE

MUJER



HOMBRE



HOMBRE

### NAVEGACIÓN COSTERA

TEJIDO DOBLE CAPA XPLORE® IMPERMEABLE Y RESPIRABLE  
ANTI MANCHAS XPEL®

### CHAQUETA COASTAL OS33

Revestimiento estanco PU 2 capas, ideal para descubrir el crucero costero. Muy flexible y resistente a la abrasión. Tejido doble capa XPLORE® impermeable y respirable. Tecnología anti manchas XPEL®. Costuras totalmente termoselladas para una perfecta estanqueidad. Forro no absorbente de secado rápido XPLORE®.

Ref. 53926 Hombre - Negro o azul marino - XS al 3XL **260,00 €**

Ref. 53940 Mujer - Negro o azul claro - 34 a 46 **260,00 €**

APLICACIONES REFORZADAS  
EN GLÚTEOS Y RODILLAS

### PETO DE CUBIERTA OS33

Muy flexible y resistente con refuerzos estratégicos, de nailon alta resistencia. Color negro.

Ref. 53954 Peto hombre - XS a 3XL **199,00 €**

Ref. 53961 Peto mujer - 36 a 48 **199,00 €**

Ref. 53968 Pantalón mixto - XS a 3XL **160,00 €**

Ref. 53975 Pantalón corto hombre - XS a 2XL **115,00 €**

GAMA PESCA

NUEVO EN USHIP



PROTECCIÓN UV EXCEPCIONAL  
ULTRA COMFORTABLE

CAMISETA XPEL-TEC FISHING

Diseñada para ofrecer comodidad y protección, la sudadera de manga larga XPEL® Tec incorpora el tejido vegetal XPEL® para un acabado totalmente repelente del agua y las manchas. Ideal para climas cálidos, este tejido técnico ligero se seca rápidamente y evacua la humedad, mientras que la protección UV 50+ incorporada mantendrá el sol alejado de su piel.

- Ref. 54129 Hombre - XS a 4XL - Twilight azul 50,00 €
- Ref. 54137 Hombre - XS a 4XL - Blanco 50,00 €

GORRA TRUCKER FISHING



- Ref. 54147 Gris 25,00 €
- Ref. 54148 Camuflaje 25,00 €
- Ref. 54149 Negro 25,00 €

CALIENTA-CUELLOS XPEL-TEC FISHING

Multifunción y versátil, se puede llevar como calentador de cuello, pasamontañas, cinta para la cabeza o bandana. Perfecto para su uso en condiciones de calor o frío, el tejido técnico ligero se seca rápidamente y evacua la humedad, mientras que la protección UV 50+ incorporada protegerá del sol.

PROTECCIÓN SOLAR 50+



- Ref. 54145 Glacier camo 35,00 €
- Ref. 54146 Shadow camp 35,00 €

BOTAS HYDRO SHADOW FISHING

Botas de caucho 100% natural. Número 39 a 48.

COLOR CAMUFLAJE MUY FLEXIBLE



- Ref. 54150 Cortas 100,00 €
- Ref. 54160 Altas 120,00 €

CAPUCHA VORTEX CON REGULACIÓN DE AIRE

MIXTO



375€

CHAQUETA MERIDIAN-X FISHING

Protección extrema con tiempo húmedo, la chaqueta Meridian-X utiliza el tejido XPLORE® 2 capas. Acabado con un tejido repelente del agua y las manchas a base de plantas XPEL®. La tecnología de la capucha Vortex regula el flujo de aire para mantenerla durante los desplazamientos a gran velocidad. Mixto - Twilight o shadow o shadow camo - 2XS a 3XL.

Ref. 54113

300€



BRAGUETA CON CREMALLERA IMPERMEABILIDAD Y TRANSPIRABILIDAD



PETO MERIDIAN-X FISHING

El peto Meridian-X dispone de costuras enteramente estancas. Acabado con un tejido repelente del agua y las manchas XPEL®. El panel trasero elástico y los ajustes de velcro® en los hombros proporcionan la flexibilidad necesaria. Mixto - Negro o shadow camo - 2XS a 3XL.

Ref. 54121

ESTRUCTURA INNOVADORA DE 2 CAPAS

PRIMERA CAPA TÉRMICA ALTA

Para un aislamiento ligero todo el año, de estructura de 2 capas, extensible en 4 direcciones, cara interior perlada para el confort y una buena evacuación, costuras planas. Color grafito. Mangas largas.

- Ref. 40533 Hombre - XS a 2XL 75,00 €
- Ref. 40539 Mujer - 34 al 42 75,00 €

ESTRUCTURA INNOVADORA DE 2 CAPAS

PRIMERA CAPA TÉRMICA BAJA

Para un aislamiento ligero todo el año, de estructura de 2 capas, extensible en 4 direcciones, cara interior perlada para el confort y una buena evacuación, costuras planas. Color grafito.

- Ref. 40544 Hombre - XS a 2XL 70,00 €
- Ref. 40550 Mujer - 34 al 42 70,00 €



HOMBRE

MUJER

TEJIDO TÉRMICO EXTENSIBLE EN LAS 4 DIRECCIONES

SEGUNDA CAPA TÉRMICA OS

Tejido térmico elástico en 4 direcciones con interior grabado en relieve para dar calor, absorber y transpirar. Exterior polar sin pelusa para llevar debajo de una capa aislante. Color negro y azul atlántico para la parte superior. Talla: XS a 2XL.

- Ref. 40565 Legging - Negro 75,00 €
- Ref. 40555 Cuello alto con cremallera - Negro o azul Atlántico 95,00 €



NUEVO EN USHIP

CAPUCHA CON AJUSTE EN AMBOS SENTIDOS

CHAQUETA VOYAGER

La chaqueta Voyager es impermeable y ultra ligera. Fabricada con un tejido exclusivo XPLORE de 2 capas. Capucha, dobladillo y puños ajustables. Cremallera frontal reversible con protección interior Storm Guard. Bolsillos con cremallera. Color negro o gris claro o night sky o oliva o burn naranja. Del XS al XXL.

Ref. 54045 155,00 €

Precio indicativo



MIXTO



DE ALTURA  
REVESTIMIENTO TÉCNICO  
REPELENTE DEL AGUA

NAV  
D

REFUERZOS EN CODOS  
Y ZONA LUMBAR

**CHAQUETA OFFSHORE TYPHOON**

La chaqueta Offshore es una chaqueta impermeable y corta viento muy técnica, ideal para la navegación transoceánica y también adecuada para la navegación de recreo, las regatas y la motonáutica. Fabricada con un material de 3 capas de alto rendimiento con un revestimiento repelente al agua duradero (DWR) y costuras totalmente selladas, ofrece protección en todas las condiciones meteorológicas. Color rojo. Mixto, del S al 2XL.

Ref. 51799 **389,00 €**

MIXTO



NAV  
D

**PETO OFFSHORE TYPHOON**

El peto Offshore es un peto impermeable y corta viento, de grandes prestaciones y confortable, que se puede llevar solo o con la chaqueta TX-3+ Offshore para una máxima protección contra los elementos. Color rojo. Mixto, del S al 2XL.

Ref. 51804 **289,00 €**

REFUERZOS EN RODILLAS  
Y PARTE POSTERIOR DEL CUERPO

MIXTO



NAV  
C

**PETO COASTAL TYPHOON**

El peto Coastal es un peto costero impermeable y corta-viento que puede llevarse con la chaqueta TX-3 Coastal. Es altamente transpirable porque está hecho de un material de 3 capas con un revestimiento repelente al agua duradero (DWR). Color grafito o gris claro. Mixto, del S al 2XL.

Ref. 51814 **195,00 €**



MIXTO



NAV  
C

**CHAQUETA COASTAL TYPHOON**

La chaqueta Coastal es ideal para la navegación costera y conviene tanto a la vela como a la navegación a motor. Ofrece protección y rendimiento cuando más se necesita. Color rojo o gris. Mixto, del S al 2XL.

Ref. 51809 **195,00 €**

**zhik**

HOMBRE

MUJER

DE SEMI-ALTURA  
ESTRUCTURA DE DOBLE CAPA



NAV  
D

**CHAQUETA OFS700™**

Prenda impermeable 2 capas altamente respirable con la tecnología Apex®, cosida y sellada para una protección última. Equipada con 2 grandes bolsillos cargo, capucha con máscara plegable, puños con mangas interiores, cuello alto. Color antracita y rojo, sólo para la versión hombre.

Ref. 51255 Hombre - XS a 3XL **429,00 €**  
Ref. 51256 Mujer - XS a XL **429,00 €**

MÁS ELECCIÓN  
EN USHIP.FR  
O EN TIENDA



ENCUENTRE TODOS  
LOS PRODUCTOS DE  
MANTENIMIENTO TEXTIL

NAV  
D

**PETO OFS700™**

Peto impermeable 2 capas altamente respirable con la tecnología Apex®. Totalmente forrado con malla para optimizar el flujo de aire en ambientes cálidos y para conducir el calor en climas fríos. Tobilleras impermeables, bolsillo cargo, cintura elástica ajustable. Color antracita.

Ref. 51257 XS a 2XL **339,00 €**

DE SEMI-ALTURA  
REFUERZOS DE TEJIDO 500D RESISTENTE A LA ABRASIÓN:  
RODILLAS, ENTREPIERNA, ASIENTO Y TOBILLOS



**NAVEGACIÓN**

A	REGATA
B	PASEOS DE DÍA
C	NAVEGACIÓN COSTERA
D	NAVEGACIÓN DE ALTURA



NUEVO EN USHIP

299€



IMPERMEABLE Y RESPIRABLE (10000 MM/10000)  
NUMEROSAS FUNCIONES  
ROBUSTO

**CHAQUETA OCEAN PERFORMANCE 10K**

Impermeable y respirable, la chaqueta Bermudes 10K dispone de un tratamiento hidrófugo, costuras selladas, forro de malla, cuello alto forrado de fibra polar, capucha integrada, fijación para gorro, mangas interiores de poliuretano, refuerzos en codos y parte inferior de la espalda, cinchas reflectores en hombros y pecho, 4 bolsillos con cremallera, 5 bolsillos exteriores de los cuales 2 forrados con fibra polar. 100% poliamida reciclado revestido poliuretano Forro 100% poliéster. Mixto - Marino, negro, turquesa, vermeil o amarillo - 2XS a 3XL.

Ref. 53778



IMPERMEABLE Y RESPIRABLE (10000 MM/10000)  
NUMEROSAS FUNCIONES  
ROBUSTO

A partir de 199€

**PETO DE CUBIERTA OCEAN PERFORMANCE 10K**

Impermeables y transpirables, los petos Bermudes están reforzadas en las rodillas y asiento. 100% poliamida reciclado revestido poliuretano. Forro 100% poliéster.

Ref. 54170  
219,00 €

Ref. 52801 Pantalón mixto vermeil o negro/gris - 2XS a 3XL.  
199,00 €

NUEVO EN USHIP  
SELECCIÓN USHIP



IMPERMEABLE Y RESPIRABLE (20000 MM/20000)  
TRATAMIENTO HIDRÓFUGO (DWR)  
MATERIA 100% POLIÉSTER RECICLADO

**CHAQUETA OCEAN PERFORMANCE 20K**

Chaqueta de altura hecha de una materia 3 capas alto rendimiento 100% poliéster reciclado (procedente de botellas de plástico) impermeable y transpirable (20000 mm/20000) con tratamiento hidrófugo (DWR). Las costuras selladas, la doble solapa con túnel de drenaje y los puños de neopreno proporcionan una óptima protección impermeable. Cuello alto de 21 cm con lazo de cierre, forrado polar. Tiras reflectantes. Grandes refuerzos en los codos y la parte inferior de la chaqueta garantizan una gran resistencia a la abrasión. La chaqueta lleva siete bolsillos (de los cuales seis calienta-manos y dos con perforaciones laser) y dos enganches para chalecos auto-hinchables.

Ref. 53499 Chaqueta con cremallera - Mixta - Negra/gris - o citrus o vermeil - 2XS a 3XL.  
599,00 €

Ref. 53795 Chaqueta - Mixta - Negra/gris o citrus o vermeil - 2XS a 3XL.  
599,00 €

**PETO OCEAN PERFORMANCE 20K**

Peto de cubierta de tejido 3 capas de alto rendimiento de poliéster 100% reciclado (procedente de botellas de plástico), impermeable y transpirable (20000 mm/20000) con tratamiento repelente del agua (DWR). Tirantes neopreno, talla ajustable. Reforzado en rodillas, nalgas y dobladillos. Mixto - Negro/gris o citrus o vermeil - 2XS a 3XL

Ref. 52875  
399,00 €



100 % ESTANCO

**1 PONCHO CHUBASQUERO NOUSTY**

Este poncho da libertad de movimientos a la vez que mantiene seco. Materia impermeable y transpirable, tratamiento hidrófugo, costuras selladas, capucha con cordón de ajuste, cuello con cremallera, abertura con botones a presión en las mangas, gran bolsillo central. Longitud 113 cm. Materia: 100% poliamida. Color navy.



100 % ESTANCO

**2 CHUBASQUERO NOROIT**

Chubasquero de corte recto. Dispone de un cuello alto, las costuras son estancas. Cierre de cremallera bajo solapa con botón de presión, puños ajustados. 2 bolsillos delanteros con cremallera. Materia: 100% poliamida. Color navy.

LIGERO Y SUAVE  
FÁCIL DE ALMACENAR  
100 % ESTANCO

**3 PANTALÓN IMPERMEABLE SIERRA**

Ligero y cómodo, adopte el imprescindible. Un modelo enteramente estanco que se lleva por encima de la ropa. Costuras estancas, aberturas para las piernas con cremallera y solapas de Velcro®, cintura y bajo elásticos. 100% poliamida reciclado revestido poliuretano Color navy.

Talla	1 NOUSTY	2 NOROIT	3 SIERRA
XS		53598 ■	52835 ■
S	53862 ■	53599 ■	52836 ■
M	53863 ■	53600 ■	52837 ■
L		53601 ■	52838 ■
XL		53602 ■	52839 ■
2XL	53864 ■	53603 ■	52840 ■
Precio	69,00 €	55,00 €	49,00 €





## MUST

### SOMBRERO ANTI-UV

Tejido ligero y resistente UV 50, tira interna anti transpiración. 2 tallas, M y L ajustable.

Ref. 40480	■ Navy - M	55,00 €
Ref. 40481	■ Navy - L	55,00 €
Ref. 40482	■ Caqui - M	55,00 €
Ref. 40483	■ Caqui - L	55,00 €
Ref. 40484	■ Silver - M	55,00 €
Ref. 40485	■ Silver - L	55,00 €
Ref. 54101	■ Noir - M - <b>NUEVO</b>	55,00 €
Ref. 54102	■ Negro, L - <b>NUEVO</b>	55,00 €

# 55€

### GORRA RACE

Gorra 100% nailon tratado UV 50+, cordón de sujeción con clip plástico anti óxido.

Ref. 53333	■ Azul	32,00 €
Ref. 53334	■ Grafito	32,00 €
Ref. 53335	■ Dark blue	32,00 €
Ref. 53336	■ Gris	32,00 €

### GORRA MARINA CAP

Gorra 100% algodón. Talla única.

Ref. 53330	■ Grafito	27,00 €
Ref. 53331	■ Silver	27,00 €
Ref. 53332	■ Navy	27,00 €
Ref. 54103	■ Negro - <b>NUEVO</b>	27,00 €
Ref. 54104	■ Azul - <b>NUEVO</b>	27,00 €
Ref. 54105	■ Sage - <b>NUEVO</b>	27,00 €

### MÁS ELECCIÓN EN USHIP. FR O EN TIENDA

### PROTECCIÓN POLAR

El tejido térmico extensible tiene una estructura interior gofrada y cepillada para mejorar la circulación del aire y el tiempo de secado. La capucha se transforma al instante en caliente cuellos cuando ya no hace falta protección integral. Talla única. Grafito.

Ref. 53337	■ Pasamontañas	37,00 €
Ref. 53352	■ Calientacuellos	21,00 €

**NUEVO** **USHIP**

**SELECCIÓN** **USHIP**

PROTECCIÓN UV 50+  
SUJETA GORRA COSIDO  
CINTA INTERIOR QUE EVACUA LA HUMEDAD

### GORRA REGATTA GILL

Gorra de visera rígida preformada, ajustable, con sujeción, 100% nailon. Talla única.

Ref. 40488	■ Blanco	30,00 €
Ref. 40487	■ Negro	30,00 €
Ref. 40489	■ Dark navy	30,00 €
Ref. 40486	■ Azul	30,00 €

### SOMBRERO OFFSHORE

Gracias a un suave forro polar térmico, su cabeza permanecerá protegida de los elementos durante todo el día, mientras que la visera con cordón puede ajustarse para ayudar a la visión desviando la lluvia y las salpicaduras.

Ref. 53338	■ Grafito	44,00 €
Ref. 53339	■ Azul	44,00 €
Ref. 53340	■ Rojo	44,00 €

### CALCETINES INTERMEDIARIOS

De lana merino para el confort, el calor, y fibras Hydrovent® para evacuar la humedad. Estructura reforzada, arco del pie elástico, costuras suaves en la punta de los calcetines.

Ref. 40466	■ Número S - 35/38 - Semi altos	23,00 €
Ref. 40467	■ Número M - 39/42 - Semi altos	23,00 €
Ref. 40468	■ Número L - 43/46 - Semi altos	23,00 €
Ref. 40472	■ Número S - 35/38 - Altos	25,00 €
Ref. 40473	■ Número M - 39/42 - Altos	25,00 €
Ref. 40474	■ Número L - 43/46 - Altos	25,00 €

### CALCETINES IMPERMEABLES

Calcetines impermeables de nailon y elastane. Capa térmica interna, capa exterior resistente. Talla S a L.

Ref. 51189	■ Número S - 35/38 - Semi altos	55,00 €
Ref. 51190	■ Número M - 39/42 - Semi altos	55,00 €
Ref. 51191	■ Número L - 43/46 - Semi altos	55,00 €
Ref. 51192	■ Número S - 35/38 - Altos	60,00 €
Ref. 51193	■ Número M - 39/42 - Altos	60,00 €
Ref. 51194	■ Número L - 43/46 - Altos	60,00 €



FORRO TÉRMICO ANTI-PELUSA TACTO SUAVE

### GORRO TRAWLER

Ideal para todas las actividades náuticas, el gorro Trawler se ha diseñado con un punto de ganchillo de tres tonos para mantener el calor dentro y el frío fuera. Talla única 48 a 64 cm.

Ref. 53347	■ gris/negro	32,00 €
Ref. 53348	■ Azul/Negro	32,00 €



### GORRO VOAGER

El gorro Voyager es de punto de color degradado. El forro térmico suave y sin pelusas garantiza que la cabeza y las orejas permanezcan calientes. Talla única 48 a 64 cm.

Ref. 53345	■ Gris	32,00 €
Ref. 53346	■ Azul	32,00 €

# 32€

IMPERMEABLE RESPIRABLE

### GORRO IMPERMEABLE

Con suave forro polar térmico y exterior de punto de lana y acrílico. Color grafito. Talla única 50 a 64 cm.

Ref. 53326	■
------------	---



**MUST**

IMPERMEABLES

## GUANTES GILL

Gill es la marca líder en materia de guantes de navegación. Numerosas propiedades para los guantes Gill: dedos preformados sin costuras para más confort, ancha cincha de neopreno y stretch en muñecas, cierre por encima de la mano. El tejido Dura-Grip en la palma proporciona una agarre increíble sin afectar la flexibilidad y la durabilidad.



ENCUENTRE ESTOS GUANTES NEOPRENO P. 36

**MUST**

LOS +  
CONFORTABLES

A partir de  
**35€**



DEDOS PREFORMADOS  
ADHERENCIA ÓPTIMA  
PROTECCIÓN Y CONFORT

**Gill**



	1 Guantes Pro		2 Guantes Deckhand		3 Guantes Championship		4 Guantes Waterproof	
Dedos cortos								
Talla	Ref.	Precio	Ref.	Precio	Ref.	Precio		
XS	56700	52,00 €	56706	35,00 €	56718	45,00 €		
S	56701	52,00 €	56707	35,00 €	56719	45,00 €		
M	56702	52,00 €	56708	35,00 €	56720	45,00 €		
L	56703	52,00 €	56709	35,00 €	56721	45,00 €		
XL	56704	52,00 €	56710	35,00 €	56722	45,00 €		
2XL	56705	52,00 €	56711	35,00 €	56723	45,00 €		
Dedos largos								
Talla	Ref.	Precio	Ref.	Precio	Ref.	Precio	Ref.	Precio
XS	53404	49,90 €	56712	37,00 €	56724	45,00 €	-	-
S	53405	49,90 €	56713	37,00 €	56725	45,00 €	53321	50,00 €
M	53406	49,90 €	56714	37,00 €	56726	45,00 €	53322	50,00 €
L	53407	49,90 €	56715	37,00 €	56727	45,00 €	53323	50,00 €
XL	53408	49,90 €	56716	37,00 €	56728	45,00 €	53324	50,00 €
2XL	53409	49,90 €	56717	37,00 €	56729	45,00 €	-	-

## GUANTES USHIP

Guantes Primo de Amara, palma reforzada. Cierre por velcro en muñeca.



5	Guantes Primo 5 dedos cortos		6	Guantes Primo 2 dedos cortos		7	Guantes Tech 5 dedos cortos		8	Guantes Winter 2 dedos cortos	
Palma piel					Palma Kerprotec®						
Parte superior punto extensible						Dorso neopreno					
Talla	Ref.	Precio	Ref.	Precio		Ref.	Precio	Ref.	Precio	Ref.	Precio
2XS	56920	17,50 €	56929	17,90 €		-	-	-	-	-	-
XS	56921	17,50 €	55920	17,90 €		-	-	-	-	-	-
S	56922	17,50 €	55921	17,90 €	55930	22,50 €	55940	22,00 €			
M	56923	17,50 €	55922	17,90 €	55931	22,50 €	55941	22,00 €			
L	56926	17,50 €	55923	17,90 €	55932	22,50 €	55942	22,00 €			
XL	56927	17,50 €	55924	17,90 €	55933	22,50 €	55943	22,00 €			
2XL	56928	17,50 €	55925	17,90 €	55934	22,50 €	55944	22,00 €			



# ZAPATOS, DEPORTIVAS Y BOTAS DE CUBIERTA

## ZAPATOS DE CUBIERTA

**dubarry**  
of Ireland



© Crédito fotográfico: Dubarry.

100 % TELA ALGODÓN



### ZAPATOS BIARRITZ

—MUJER—

Zapato de cubierta mujer 2 ojetes, 100% algodón canvas, suela de EVA, antideslizante y que no deja marcas. Número 36 a 42.

Ref. 53311 Azul **119,00 €**

Ref. 53312 Caqui **119,00 €**

ENTERAMENTE FORRADOS  
CON UN CALCETÍN ACOLCHADO



### ZAPATOS SANTORINI

—HOMBRE—

Zapato de cubierta mujer 2 ojetes, 100% algodón canvas, suela de EVA, antideslizante y que no deja marcas. Número 37 a 48.

Ref. 53314 Navy **119,00 €**

Ref. 53315 Caqui **119,00 €**

PIELES NUBUCK Y  
PULL UP ALTA CALIDAD



### ZAPATOS PORT

—HOMBRE—

Zapato de navegación 2 ojetes, aspecto mocasín. Flexibilidad y resistencia de la piel tratada DryFast-DrySoft, suela antideslizante y sin marcar patentada. Número 39 a 47.

Ref. 51048 Marrón **169,00 €**

Ref. 51057 Marrón oscuro **169,00 €**

Ref. 51058 Marino **169,00 €**

PIELES NUBUCK Y PULL UP  
SUELA EXTERIOR DE GOMA  
ALTO RENDIMIENTO



### ZAPATOS REGATTA

—HOMBRE—

Tratados mar. Aplicaciones Cordura®. Suela de carcasa envolvente y costura lateral. Suela interna amovible. Tabla adaptada cosida a mano y pegada para la estanqueidad. Suela de goma natural sin marcar. Número 37 a 48.

Ref. 51178 Nubuck - Marrón **199,00 €**

Ref. 51139 Nubuck - Marina **199,00 €**

Ref. 51140 Nubuck - Marrón oscuro **199,00 €**

**BOTALO**  
Le pied marin

MÁS ELECCIÓN  
EN USHIP.FR  
O EN TIENDA

+ DE  
20 COLORES  
DISPONIBLES

SUELA DE GOMA  
TIPO CUCHILLA



### ZAPATOS VENUS

—MUJER—

Zapato de cubierta con suela de goma antideslizante. Viva el mar en femenino. Del 36 al 41. Existe en color: marino, blanco, rojo, jean/rojo, curcuma/beige, beige/marrón y azul/beige.

Ref. 51711 **89,00 €**

ROBUSTEZ PREMIUM



### ZAPATOS SKIPPER

—HOMBRE—

Uno de los zapatos más famoso de Botalo, de cuero. Suela blanco/miel con túneles de aire. Del 36 al 46. Existe en color: café, marina, marina/café, amarillo, leonado, blanco, azul celeste/marina.

Ref. 51471 **119,00 €**

SUELA COSIDA A MANO Y SIN MARCAR  
SÓLIDO Y DURADERO



### ZAPATOS EMPREINTE

—HOMBRE—

Uno de los zapatos más famoso de Botalo, de cuero. Suela miel con túneles de aire. Del 36 al 46. Existe en color: marino, leonado, caoba, rojo, negro, café, naranja, marino/burdeos, leonado/marrón.

Ref. 51552 **119,00 €**

MODELO CON DOS OJETALES,  
MUY FLEXIBLE Y LIGERO



### ZAPATOS GRAND LARGE

—HOMBRE—

El auténtico zapato de cubierta. Fabricado con una piel tratada mar, suela blanca que no marca de y caucho ligero. Del 36 al 50. Existe en color: café, rojo, natural, leonado y marina.

Ref. 51648 **135,00 €**

© Crédito fotográfico: Botalo.

**DEPORTIVAS DE CUBIERTA**

**NOS GUSTA**

- LIGERA
- DISEÑO SENCILLO Y DEPURADO



**DEPORTIVAS BOTALO WINCH PRO MIXTO**

Deportiva de cubierta antideslizante que no deja marcas. Especialmente creada para el medio marino, es resistente y respirable gracias al tejido ripstop. Las costuras y el forro de malla garantizan un secado rápido. La suela es antibacteriana y absorbe muy poca agua. Mixto, del 37 al 46.

- Ref. 51351 Marino **79,00 €**
- Ref. 51366 Azul **79,00 €**
- Ref. 51376 Blanco **79,00 €**



**NOS GUSTA**

- ULTRA LIGERAS

**DEPORTIVAS DUBARRY PALMA AQUATECH MIXTO**

En la gama Aquatech, una deportiva muy ligera, muy confortable con absorción de golpes y una suela de goma antideslizante que no marca, gracias a su sistema de canal de dispersión del agua. Número 35 a 49.

- Ref. 51224 Navy **149,00 €**
- Ref. 51829 Gris **149,00 €**



SISTEMA ÚNICO DE CANALES PARA EVACUAR EL AGUA

**DEPORTIVAS DUBARRY MAURITIUS MIXTO**

Deportiva gran confort con suela intermedia de EVA y sistema D-chassis™. Cordón elástico integral para una gran estabilidad en cubierta y un ajuste preciso del pie. Número 35 a 49.

- Ref. 53318 Blanco **149,00 €**
- Ref. 53319 Negro **149,00 €**

**BOTAS DE CUBIERTA**

SUELA ANTIDESLIZANTE MATERIA FLEXIBLE



**BOTAS DE CAUCHO BOTALO**

Botas de caucho natural, 100% estancas. Suela antideslizante que no deja marcas. Incorpora una lengüeta para descalzarse. El modelo Goélette está destinado a un uso recreativo, el modelo Gennaker de ha diseñado especialmente para los profesionales del mar.

- Ref. 51289 Goélette, cortas 3/4 **69,00 €**
- Ref. 51319 Goélette, altas **75,00 €**
- Ref. 51270 Gennaker pro - Sin forro **99,00 €**
- Ref. 51279 Gennaker pro neo - Forro neopreno **119,00 €**

**MUST**

ESTANCAS Y RESPIRABLES EXTRAFIT O ESTÁNDAR

**379 €**

**BOTAS GORE-TEX® ULTIMA**

Suela dos componentes de PU/caucho, antideslizante y que no deja marcas. Forro Gore-Tex® estanco y respirable. Parte superior de cuero martillado, Cordura® (maillon altamente resistente a la abrasión). Parte superior e inferior de la bota de piel encerada y respirable tratada agua de mar. Stretch en la pantorrilla. Color marino, marrón o negro.

- Ref. 53304 Estándar - Talla 35 a 48
- Ref. 53305 Extrafit - Número 35 a 48

GUARANTEE TO KEEP YOU DRY GORE-TEX



NUEVA MATERIA ULTRA FLEXIBLE REFUERZOS EN TALÓN, EMPEINE Y PUNTERA



**BOTAS GILL**

Botas altas fáciles de ponerse 100% caucho natural, suela interna amovible, botines con ataduras, refuerzos en los pies. Color negro. Número 39 a 46.

- Ref. 57138 Cortas - cruising **75,00 €**
- Ref. 57146 Altas -yachting **95,00 €**

**NOS GUSTA**

- ULTRA LIGERAS
- FLEXIBILIDAD Y ROBUSTEZ

**104 €**



**BOTAS ADHERA CAP HORN**

¡Adhera lanza una de las botas más ligeras del mercado! Suela de contacto antideslizante SSR GRIP para un agarre récord en superficies húmedas y grasientas, sin dejar marcas. Del 36 al 45.

- Ref. 51759 Marino
- Ref. 51769 Amarillo

**BOTAS DUBARRY HOBART**

Bota muy ligera de alto rendimiento con membrana impermeable-transpirable y D-chasis que minimiza la pronación, muy cómoda y bien ajustada gracias al cuello de lycra®. Color negro.

- Ref. 53316 Estándar - Talla 37 a 49 **259,00 €**
- Ref. 53317 Extrafit - Número 41 a 49 **259,00 €**



**BOTAS OFFSHORE GILL**

Las botas Offshore ofrecen una cara interior térmica de neopreno 3 mm. La polaina exterior XPLORE+® de triple capa con cordón de ajuste elástico y su suela exterior termoformada ofrecen total calidez e impermeabilidad. Refuerzos en talón, empeine y puntera. Suela antideslizante Color negro. Número 39 a 48.

- Ref. 54178 **275,00 €**



POLAINA DE 3 CAPAS IMPERMEABLE Y TRANSPIRABLE



Precio indicativo





NOS GUSTA

- FLEXIBLE
- DE DISEÑO

**TRAJE SHORTY NEOPRENO**

De neopreno SCR limestone, los trajes Hana son ultrasuaves y cálidos. Nuevo diseño elegante, ZIP dorsal y costuras cosidas y pegadas. Una gama completa adaptada a diferentes entrenamientos náuticos. Grosor 3/2 mm o 4/3 mm. Modelo hombre o mujer.

Modelo	Hombre				Mujer			
	Color	Talla	Ref.	Precio	Color	Talla	Ref.	Precio
Shorty 3/2 mm	Negro/Azul	S	51832	79,00 €	Negro/Burdeos	XS	51838	79,00 €
	Negro/Azul	M	51833	79,00 €	Negro/Burdeos	S	51839	79,00 €
	Negro/Azul	L	51834	79,00 €	Negro/Burdeos	M	51840	79,00 €
	Negro/Azul	XL	51835	79,00 €	Negro/Burdeos	L	51841	79,00 €
	Negro/Azul	2XL	51836	79,00 €	Negro/Burdeos	XL	51842	79,00 €
Traje integral 3/2 mm	Negro/Azul	S	51844	109,00 €	Negro/Burdeos	XS	51850	109,00 €
	Negro/Azul	M	51845	109,00 €	Negro/Burdeos	S	51851	109,00 €
	Negro/Azul	L	51846	109,00 €	Negro/Burdeos	M	51852	109,00 €
	Negro/Azul	XL	51847	109,00 €	Negro/Burdeos	L	51853	109,00 €
	Negro/Azul	2XL	51848	109,00 €	Negro/Burdeos	XL	51854	109,00 €
Traje integral 4/3 mm	Negro/Azul	S	51856	159,00 €	Negro/Burdeos	XS	51862	159,00 €
	Negro/Azul	M	51857	159,00 €	Negro/Burdeos	S	51863	159,00 €
	Negro/Azul	L	51858	159,00 €	Negro/Burdeos	M	51864	159,00 €
	Negro/Azul	XL	51859	159,00 €	Negro/Burdeos	L	51865	159,00 €
	Negro/Azul	2XL	51860	159,00 €	Negro/Burdeos	XL	51866	159,00 €

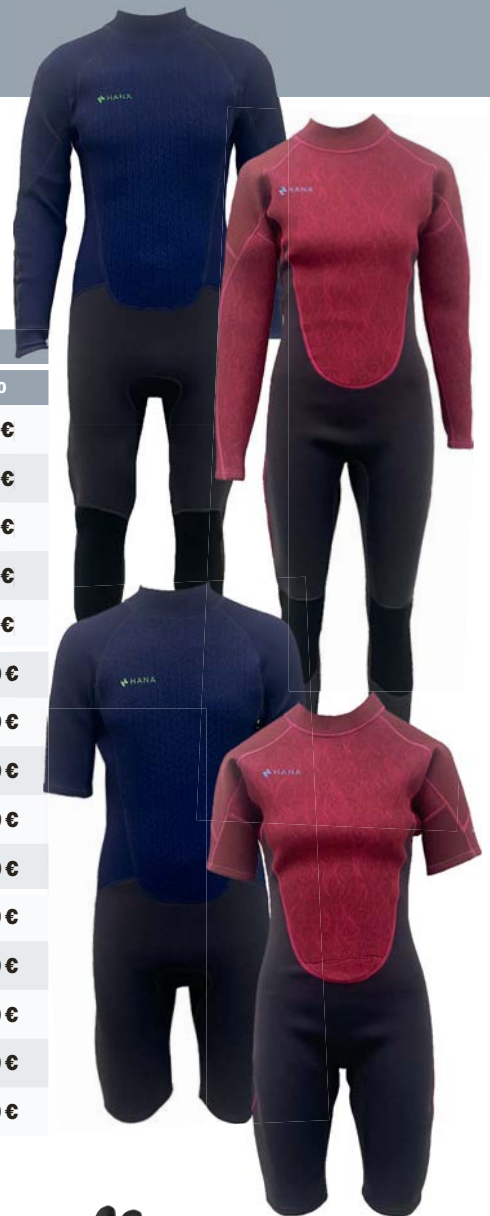

PROTECCIÓN UV 50+



NUEVO EN USHIP

RESISTENTE

**CASCO DE PROTECCIÓN**

Casco de protección ligero y práctico para las actividades náuticas: espuma de absorción interna que permite amortiguar los golpes, cincha ajustable. Color negro.

- Ref. 51868 ■ S **49,00 €**
- Ref. 51869 ■ M **49,00 €**
- Ref. 51870 ■ L **49,00 €**
- Ref. 51871 ■ XL **49,00 €**



**GUANTES NEOPRENO**

Guantes de neopreno full stretch 3 mm, preformados, para mantener las manos confortables y calientes. Costuras cosidas y pegadas para un buen sellado. Palmas impresas antideslizantes.

- Ref. 56766 ■ S **42,00 €**
- Ref. 56767 ■ M **42,00 €**
- Ref. 56768 ■ L **42,00 €**
- Ref. 56769 ■ XL **42,00 €**

**LYCRA® MANGAS LARGAS**

Este top mangas largas de Lycra®, de material extensible, para un efecto de segunda piel, garantiza una protección UV 50+. Ideal para sus salidas náuticas. Color según disponibilidad.

Talla	Hombre	Mujer	Precio
	Ref.		
S	56291	56295	37,00 €
M	56292	56296	37,00 €
L	56293	56297	37,00 €
XL	56294	56298	37,00 €

**CAPUCHA NEOPRENO**

Capucha neopreno 4 mm, costuras pegadas y cosidas, super stretch, colocación fácil.

- Ref. 56760 ■ S **41,00 €**
- Ref. 56761 ■ M **41,00 €**
- Ref. 56762 ■ L **41,00 €**



**CALCETINES NEOPRENO**

De neopreno 3 mm, costuras pegadas y cosidas, forma precurvada para una comodidad óptima.

- Ref. 56763 ■ S **35,90 €**
- Ref. 56764 ■ M **35,90 €**
- Ref. 56765 ■ L **35,90 €**





NUEVO EN USHIP

1

2

COSTURAS TOTALMENTE SELLADAS.  
CREMALLERA YKK AQUAGUARD

**CHAQUETA VERSO GILL**

Ideal para cualquier actividad náutica, la chaqueta Verso está fabricada con el exclusivo tejido XPLORE 2 capas, impermeable y transpirable. La chaqueta Verso se puede llevar por encima de un traje. Ideal en vela ligera, kayak, paddle cuando las condiciones refrescan.

- 1 Ref. 54291 Verso top, sin capucha - Negro o azul - XS a XXL **140,00 €**
- 2 Ref. 53994 Verso top, con capucha y gran bolsillo - Negro o azul - XS a XXL **160,00 €**



NUEVO EN USHIP

RESPIRABLE Y CORTA-VIENTO  
FORRO TÉRMICO ALTA DENSIDAD

**PARKA AQUA**

La Aqua Parka está sobredimensionada. Ideal para cambiarse con calor, está diseñada para que los brazos dispongan de amplio espacio. Cuenta con un revestimiento totalmente impermeable con costuras soldadas sin puntadas, y el tejido es totalmente extensible en las 4 direcciones. Forro térmico. Color grafito o azul. Del XS al XL.

- Ref. 54031 **185,00 €**



165€

TOP THERMOSHEILD

CINTURÓN DE NEOPRENO EXTENSIBLE  
CUELLO ALTO REGULABLE  
PUÑOS REGULABLES

La parte superior Thermosheild está fabricada con un tejido laminado térmico de dos capas combinado con tecnología de costuras soldadas para garantizar una impermeabilidad permanente. Cuello alto regulable. Cinturón regulable de neopreno extensible para un cierre seguro y estanco. Puños regulables de poliuretano para una perfecta estanqueidad. Ideal para las actividades acuáticas. Color negro o eggshell o azul. Del S al XXL.

Ref. 54015



NUEVO EN USHIP



NOS GUSTA

- SECADO RÁPIDO
- MUY LIGEROS

PRECIO TOPE

**ZAPATOS DE PLAYA/REGREO**

De neopreno 2 mm, preformado, cordón elástico en tobillo para el ajuste, costuras planas, suela exterior fina para un control óptimo. Color negro.

**ZAPATOS JOBE**

Confort y moda reunidos en estas deportivas náuticas muy ligeras. Suela interior estanca de EVA, exterior con evacuación del agua y de goma para una adherencia óptima.

Talla	3 De cordones			4 Slip-on			5 Sandalia		
	Color	Ref.	Precio	Color	Ref.	Precio	Color	Ref.	Precio
37	Negro	54188	69,00 €	Azul nocturno	56080	46,90 €	Negro	54197	39,00 €
38	Negro	54189	69,00 €	Azul nocturno	56081	46,90 €	Negro	54198	39,00 €
39	Negro	54190	69,00 €	Azul nocturno	56082	46,90 €	Negro	54199	39,00 €
40	Negro	54191	69,00 €	Azul nocturno	56083	46,90 €	Negro	54200	39,00 €
41	Negro	54192	69,00 €	Azul nocturno	56084	46,90 €	Negro	54201	39,00 €
42	Negro	54193	69,00 €	Azul nocturno	56085	46,90 €	Negro	54202	39,00 €
43	Negro	54194	69,00 €	Azul nocturno	56086	46,90 €	Negro	54203	39,00 €
44	Negro	54195	69,00 €	Azul nocturno	56087	46,90 €	Negro	54204	39,00 €
45	Negro	54196	69,00 €	Azul nocturno	56088	46,90 €	Negro	54205	39,00 €

Talla	Ref.	Precio
35	56750	20,90 €
36	56751	20,90 €
37	56752	20,90 €
38-39	56753	20,90 €
40-41	56754	20,90 €
42	56755	20,90 €
43	56756	20,90 €
44	56757	20,90 €
45	56758	20,90 €
46-47	56759	20,90 €



# Gill



## BOLSA VOYAGER GILL

La bolsa de viaje Voyager está fabricada con PVC resistente a la perforación, con costuras soldadas sin puntadas para un acabado totalmente impermeable. El cierre por enrollamiento (recomendamos tres vueltas), con cierres de velcro® de seguridad y cremalleras laterales, crea una junta estanca. La gran apertura proporciona un fácil acceso. Diseñada para facilitar su transporte gracias a sus asas reforzadas, bandolera antideslizante desmontable y asa de transporte.

	Capacidad	Dimensiones	Azul	Negro	Sulphur	Precio
1	10 l	L. 42 x A. 19 x Ø. 27 cm	-	53456 ■	-	42,00 €
2	30 l	L. 52 x A. 41 x Ø. 27 cm	53455 ■	53453 ■	53454 ■	70,00 €
3	60 l	L. 65 x A. 26 x Ø. 30 cm	53452 ■	53450 ■	53451 ■	80,00 €
4	90 l	L. 88 x A. 38 x Ø. 38 cm	-	53449 ■	-	110,00 €

## BOLSA TUBO ESTANCA

De PVC resistente a la perforación, con costuras soldadas sin puntadas para un acabado totalmente impermeable. El cierre por enrollamiento (recomendamos tres vueltas) crea una junta estanca. La base plana asegura la estabilidad y permite guardarla en posiciones verticales, mientras que los múltiples puntos de fijación en D facilitan su sujeción. Diseñada para facilitar su transporte, la bolsa puede llevarse a la espalda gracias a los tirantes dobles desmontables.

	Capacidad	Dimensiones	Azul	Negro	Sulphur	Precio
5	5 l	L. 18 x A. 36 cm	53447 ■	53446 ■	53448 ■	22,00 €
6	10 l	L. 20 x A. 49 cm	53444 ■	53443 ■	53445 ■	28,00 €
7	25 l	L. 30 x A. 56 cm	53441 ■	53440 ■	53442 ■	35,00 €
8	50 l	L. 32 x A. 79 cm	-	53437 ■	-	55,00 €



## MOCHILA VOYAGER

Mochila estanca. Cierre por enrollamiento para un sellado perfecto. Gracias a su tejido de PVC resistente al agua y a los pinchazos, podrá mantener sus cosas completamente secas, sea cual sea el uso que le dé.

9	Ref. 53428 ■ 25 l, Negro	70,00 €
	Ref. 53429 ■ 25 l, Gris	70,00 €
	Ref. 53431 ■ 30 l, Negro	100,00 €
10	Ref. 53432 ■ 30 l, Gris	100,00 €
	Ref. 53434 ■ 35 l, Negro	80,00 €
	Ref. 53435 ■ 35 l, Gris	80,00 €
11	Ref. 53436 ■ 35 l - Azul	80,00 €

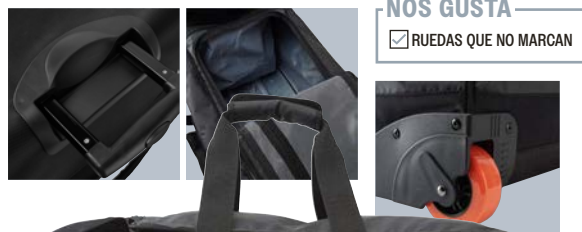

## NOS GUSTA

RUEDAS QUE NO MARCAN



## BOLSA DE VIAJE CON RUEDAS

Bolsa de viaje con ruedas, de poliéster con fondo reforzado. Bandolera acolchada y antideslizante. Color negro.

Ref. 56624 ■ 90 l - A. 35 x L 75 x P. 35 cm	164,00 €
Ref. 56625 ■ 115 l - A. 40 x L 84 x P. 36 cm	199,00 €



Bolsas muy resistentes, con costuras impermeabilizadas por soldadura alta frecuencia. Cierre por cremallera de dientes gruesos con doble solapa\* de sujeción. Bandolera regulable y amovible, excepto en Nano.

\*Solapa magnética para las bolsas Nano



**BOLSA NANO**

La bolsa más pequeña de la gama. Solapa imantada. 10l. Ø 20 x L.33 cm.

Ref. 54643 ■ Amarillo	89,00 €
Ref. 54018 ■ Marino	89,00 €
Ref. 54220 ■ Azul - <b>NUEVO</b>	89,00 €
Ref. 54221 ■ Rojo - <b>NUEVO</b>	89,00 €
Ref. 54222 ■ Naranja - <b>NUEVO</b>	89,00 €
Ref. 54223 ■ Negro/Amarillo	89,00 €
Ref. 54224 ■ Carbono - <b>NUEVO</b>	95,00 €



**BOLSA MINO**

Muy práctica para diversas actividades deportivas. 40 l. Ø 29 x L. 49 cm.

Ref. 54732 ■ Amarillo/negro	99,00 €
Ref. 54734 ■ Azul	99,00 €
Ref. 54738 ■ Marino	99,00 €
Ref. 54739 ■ Carbono/block	108,00 €
Ref. 51235 ■ Naranja	99,00 €
Ref. 51236 ■ Negro	99,00 €
Ref. 54219 ■ Amarillo/gris - <b>NUEVO</b>	99,00 €



**BOLSA AO**

Ideal para navegaciones de varios días. 80 l. Ø 33 x L.75 cm.

Ref. 54721 ■ Negro	118,00 €
Ref. 54722 ■ Amarillo/negro	118,00 €
Ref. 54723 ■ Naranja/negro	118,00 €
Ref. 54724 ■ Rojo/negro	118,00 €
Ref. 54646 ■ Marino/gris	118,00 €



**NOS GUSTA**

DOBLE COMPARTIMENTO PARA AISLAR LA ROPA HÚMEDA

**BOLSA DUO**

Para cualquier actividad náutica. 80 l. Ø 33 x L.75 cm.

Ref. 54664 ■ Azul/Negro	148,00 €
Ref. 51238 ■ Rojo/negro	148,00 €

**BOLSA UNO**

Ideal para el día. 60 l. Ø 33 x L. 60 cm.

Ref. 54726 ■ Negro	105,00 €
Ref. 54727 ■ Amarillo/negro	105,00 €
Ref. 54728 ■ Naranja/negro	105,00 €
Ref. 54729 ■ Rojo/negro	105,00 €
Ref. 54730 ■ Azul/Negro	105,00 €
Ref. 54645 ■ Carbono/gris/block	118,00 €





# EQUIPAJE, SOPORTE/FUNDA Y ANEMÓMETRO



## BOLSA TUBO ESTANCA

Ideal para guardar el material de seguridad o proteger sus efectos personales. Tela nailon 420D revestida, sistema de cierre 100 % estanco. Entregada con cincha de transporte regulable, amovible y una empuñadura (a partir de 20 l).

Capacidad	Ø	L.	Azul	Amarillo	Rojo	Negro	Precio
5 l	18 cm	22 cm	54648 ■	56900 ■	51781 ■	51786 ■	20,80 €
12 l	18 cm	45 cm	51779 ■	56901 ■	51782 ■	51787 ■	27,90 €
20 l	25 cm	44 cm	54649 ■	56902 ■	51783 ■	51788 ■	32,90 €
30 l	29 cm	44 cm	51780 ■	56903 ■	51784 ■	51789 ■	42,90 €
40 l	29 cm	55 cm	54650 ■	56904 ■	51785 ■	51790 ■	51,90 €

IMPRESINDIBLE



ENCUENTRE ESTOS BARRILES ESTANCOS P. 230

## zulupack

ADVENTURE BAGS

NUEVO EN USHIP

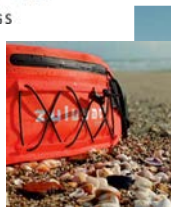

### RIÑONERA FROGGY

Riñonera impermeable para llevar los accesorios imprescindible a todas partes. Dim. : 14,5 x 3 x 39 cm. Color naranja.

Ref. 54213 ■ 39,90 €

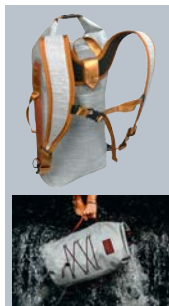

### MOCHILA INDY

Ideal para las salidas de un día. Bolsa estanca, cierre Roll-Top. Para conservar sus pertenencias completamente secas. Tirantes desmontables.

Ref. 54216 ■ 20 l - 26 x 17 x 52 cm - Gris azulado 79,90 €

Ref. 54217 ■ 20 l - 26 x 17 x 52 cm - Gris camel 79,90 €

Ref. 54218 ■ 40 l - 34 x 22 x 62 cm - Negro 79,90 €

### NOS GUSTA

- ESPACIO PARA UNA BOLSA DE AGUA



### MOCHILA TRITON

Para los aventureros que disfrutan al aire libre. Una mochila 100 % estanca con sistema de cierre Roll-Top. Bolsillos exteriores con cremallera hidrófuga. Para conservar sus pertenencias completamente secas. Fondo transparente. Protección dorsal y tirantes retráctiles. 25 l - Dim. 28 x 17 x 70 cm. Color azul.

Ref. 54206 ■ 109,90 €



### MOCHILA NOMAD

Ligera y ergonómica, esta mochila es 100% impermeable gracias a su sistema de cierre Roll-Top, para mantener sus pertenencias completamente secas. Bolsillos exteriores con cierre de cremallera. Protección dorsal, tirantes retráctiles y cinturón desmontable. Dim. 35 x 20 x 50 cm.

Ref. 54207 ■ 35 l - Naranja 119,90 €

Ref. 54208 ■ 35 l - Azul 119,90 €

### NOS GUSTA

- POLIVALENTE
- APERTURA ANCHA



### BOLSA DE VIAJE BORNÉO

Compañera ideal de viaje para guardar sus equipos de modo seguro. Sistema de cierre Roll-top. Un gran bolsillo con una válvula de compresión. Funda especial para la ropa húmeda. Equipada con cinchas de compresión.

Ref. 54210 ■ 45 l - 30 x 30 x 65 cm - Amarillo 135,00 €

Ref. 54211 ■ 65 l - 35 x 30 x 62 cm - Gris 139,90 €

Ref. 54212 ■ 80 l - 35 x 35 x 70 cm - Naranja 159,90 €



### BOLSA DE VIAJE ANTIPODE

Bolsa de viaje, convertible en equipaje de cabina con grandes aperturas de bolsillo y cinchas de compresión. Fundas con cierres por cremallera estanca con bloqueo. 45 L. Dim. : 35 x 25 x 55 cm. Color gris.

Ref. 54209 ■ 179,90 €

**CARCASAS Y FUNDAS ESTANCAS**

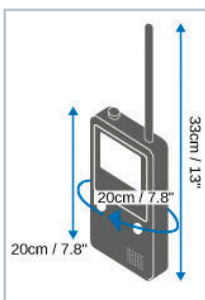

**FUNDA ESTANCA PARA VHF PORTÁTIL CON ARNÉS**

L. 330 mm x circunferencia 200 mm.

Ref. 11382 ■ **49,90 €**



**NOS GUSTA**

- ESTANCA IPX8
- SE PRESERVA EL FUNCIONAMIENTO DE LA PANTALLA TÁCTIL
- SMARTPHONE: HAGA SUS LLAMADAS EN CUALQUIER CIRCUNSTANCIA

**FUNDA ESTANCA**

Funda estanca IPX8. Las fundas se entregan con bandolera y una toma para casco audio. El dorso lleva una ventana para cámara fotográfica. Para la tableta, la funda lleva un asa de sujeción.

3 Ref. 41511 ■ Smartphone, color negro, L. 160 x a. 90 mm. **14,90 €**

4 Ref. 41520 ■ Smartphone, color blanco, L. 160 x a. 90 mm. **14,90 €**

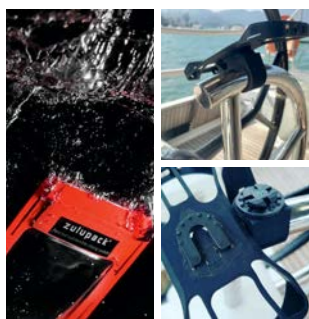

**KIT INSTALACIÓN Y PROTECCIÓN PARA TELEFONO**

Kit con funda impermeable, soporte de funda impermeable, araña extensible, brazalete ajustable, soporte de manillar, soporte de bandolera, soporte de brazalete, soporte ajustable y correa de cuello.

Ref. 54215 ■ **44,90 €**

**ANEMÓMETROS**



**ANEMÓMETRO SKYWATCH WIND VERDE**

Anemómetro skywatch. Datos de velocidad del viento (actual y velocidad máxima) y temperatura. Equipado con retro-iluminación y estanco a la inmersión. Dimensiones: 41 x 109 x 17 mm. Peso: 30 g.

Ref. 15357 ■ **69,00 €**



**ANEMÓMETRO SKYWATCH EOLE 1**

Anemómetro skywatch. Datos de velocidad del viento (actual, max. y media). Equipado con retro-iluminación y estanco a la inmersión. Dimensiones: Ø 65 x 155 mm. Peso: 235 g.

Ref. 41666 ■ **109,00 €**



**ANEMÓMETRO TERMÓMETRO SKYWATCH METEOS**

Anemómetro skywatch. Datos de velocidad del viento (actual, max. y media), la temperatura y temperatura percibida. Equipado con retro-iluminación y estanco a la inmersión. Dimensiones: Ø 65 x 155 mm. Peso: 235 g.

Ref. 15363 ■ **129,00 €**



**SOPORTES RAILBLAZA®**

Para un montaje seguro de sus dispositivos móviles, los soportes inclinados y giratorios pueden combinarse con los diferentes receptores según su uso.

- 1 Ref. 43044 ■ Para smartphone/VHF **43,50 €**
- 2 Ref. 43045 ■ Para tableta - 7 a 10" **65,50 €**



**RECEPTOR RAILBLAZA®**

Diseñado para recibir los distintos accesorios de Railblaza y permitir su orientación en 360°, asegurando al mismo tiempo su bloqueo. Color negro.

- 5 Ref. 35488 ■ Modelo Starport en plano **17,90 €**
- 6 Ref. 35489 ■ Modelo Starport para pared vertical **16,30 €**
- 7 Ref. 35490 ■ Modelo Starport para tubo de balcón Ø 19-25 mm **33,30 €**
- 8 Ref. 35491 ■ Adaptador Starport de fricción para una fácil rotación en 360°. **19,20 €**



**FUNDA ESTANCA REFORZADA**

Funda estanca reforzada de plástico soldado. Cierre con triple ziplock y 2 botones de presión. Ideal para guardar sus documentos personales, los papeles del barco o cartas marinas.

- Ref. 30447 ■ 125 x 180 mm **15,70 €**
- Ref. 30448 ■ 180 x 250 mm **16,90 €**
- Ref. 30449 ■ 250 x 370 mm **19,90 €**



**FUNDA ESTANCA**

Funda estanca de plástico translúcido soldado. Ideal para guardar sus documentos personales, los papeles del barco o cartas marinas.

- Ref. 11721 ■ 125 x 180 mm **12,90 €**
- Ref. 11722 ■ 180 x 250 mm **13,50 €**
- Ref. 11719 ■ 250 x 370 mm **16,90 €**







AZR le propone una gama completa de gafas de protección categoría 3 con pantallas de policarbonato o polarizantes, ideales para las actividades náuticas.

**NUEVO en USHiP**

**GAFAS ROCKET**

Ref. 57154 ■ Policarbonato cat 3 - Marrón mate/gris espejo **44,90 €**  
 Ref. 57155 ■ Policarbonato cat 3 - Negro mate/multicapa azul **49,90 €**

**NUEVO en USHiP**

**GAFAS WOOD**

Ref. 57158 ■ Policarbonato cat 3 - Blanco barniz azul/multicapa azul **39,90 €**  
 Ref. 57159 ■ Polarizante cat 3 - Azul mate rojo/gris **44,90 €**

**FLOTANTES**

**GAFAS NOUMEA**

Ref. 57085 ■ Polarizante - Negro mate/gris espejo **69,90 €**  
 Ref. 57086 ■ Polarizante- Amarillo fluo/gris espejo **69,90 €**

**NUEVO en USHiP**

**GAFAS CAP**

Ref. 57074 ■ Policarbonato cat 3 - Negro mate/rojo **49,90 €**  
 Ref. 57073 ■ Polarizante cat 3 - Negro mate/azul **54,90 €**

**NUEVO en USHiP**

**GAFAS COOL JUNIOR**

Ref. 57203 ■ Policarbonato cat 3 - Negro mate verde/multicapa verde **29,90 €**  
 Ref. 57204 ■ Policarbonato cat 3 - Negro mate azul/multicapa azul **29,90 €**  
 Ref. 57205 ■ Policarbonato cat 3 - Negro mate rojo/multicapa rojo **29,90 €**  
 Ref. 57206 ■ Policarbonato cat 3 - Blanco mate turquesa/multicapa azul **29,90 €**

**CORDÓN DE GAFAS NEOPRENO**

Cinta y manguitos terminales de neopreno Color negro. L. 40 cm.

Ref. 56317 ■ Negro **3,90 €**

**CORDÓN FLOTANTE Y AJUSTABLE**

Ref. 56318 ■ Negro **6,90 €**  
 Ref. 56322 ■ Azul **6,90 €**  
 Ref. 56319 ■ Rojo **6,90 €**

**NUEVO en USHiP**

**GAFAS VOYAGER**

Ref. 57165 ■ Policarbonato cat 3 - Negro mate rojo/multicapa rojo **44,90 €**

**NUEVO en USHiP**

**GAFAS ARMY**

Ref. 57156 ■ Polarizante cat 3 - Caqui negro mate/gris **44,90 €**  
 Ref. 57157 ■ Policarbonato cat 3 - Negro crystal mate/multicapa rojo **39,90 €**

**NUEVO en USHiP**

**GAFAS ANDY**

Ref. 57094 ■ Policarbonato cat 3 - negro carey/mate azul **39,90 €**  
 Ref. 57095 ■ Polarizante cat 3 - Gris mate/rojo **44,90 €**

**NUEVO en USHiP**

**GAFAS CARMEN**

Ref. 57186 ■ Polarizante cat 3 - Crystal/marrón **34,90 €**  
 Ref. 57187 ■ Polarizante cat 3 - Negro/gris **34,90 €**

**NUEVO en USHiP**

**GAFAS BRAD**

Ref. 57167 ■ Polarizante cat 3 - Crystal azul/multicapa azul **44,90 €**  
 Ref. 57168 ■ Polarizante cat 3 - Negro mate carey/gris **39,90 €**

**NUEVO en USHiP**

**GAFAS TEDDY+ NIÑO**

Ref. 57192 ■ Policarbonato cat 4 - Rosa mate violeta/gris silver **32,90 €**  
 Ref. 57193 ■ Policarbonato cat 4 - Azul mate verde/silver espejo **32,90 €**

DE 2 A 4 AÑOS

**CORDÓN DE GAFAS AJUSTABLE**

Terminales de goma.

Ref. 56316 ■ Negro **4,90 €**  
 Ref. 56376 ■ Azul **4,90 €**  
 Ref. 56375 ■ Rojo **4,90 €**

**SUJETA GORRA**

Clip metálico liviano tratado anti corrosión. Fijación en el cuello. Colores surtidos.

Ref. 56157 ■ **7,90 €**

PRÁCTICAS



Una gama completa de gafas de sol con la mejor oferta de lentes solares al proporcionar, gracias al filtro polarizante, una protección óptima contra los reflejos.

PROTECCIÓN DE LAS GAFAS

Cristales	Índice de protección	Características
<b>REACTIV TECHNOLOGY</b>	2 a 3 o 2 a 4	Photocrómico, polarizante, antivaho
<b>REACTIV</b> <sup>3</sup> / <sub>2</sub> GLARE CONTROL	2 a 3	Baja polarización, oleofoba
<b>SPECTRON</b> <sup>3</sup> POLARIZED	3	Polarizante gris/marrón/verde, visión nítida sobre el agua



**GAFAS JULBO ULTIMATE**



Ref. 57217 Cover polar 0-4 HC polarizante - Amarillo **250,00 €**

**GAFAS JULBO THE STREETS**



Ref. 57230 Polar 3 HD polarizante - Gris **160,00 €**  
Ref. 57231 Polarized 3 polarizante - Marrón **130,00 €**

**GAFAS JULBO SLACK**



Ref. 57238 Reactiv 2-4 polar polarizante - Gris **160,00 €**  
Ref. 57239 Polarized 3 CF polarizante - Verde **85,00 €**

**GAFAS JULBO SHINE**



Ref. 57232 Polarized 3 polarizante - Rosa claro **130,00 €**  
Ref. 57233 Polarized 3 polarizante - Gris **130,00 €**

**GAFAS JULBO WHOOPS**



Ref. 57236 Reactiv 2-4 HC polarizante - Negro **185,00 €**  
Ref. 57237 Polarized 3 CF polarizante - Titanio **120,00 €**



**GAFAS JULBO SHIELD**

Ref. 57219 Polar 4 HD polarizante - Negro **170,00 €**  
Ref. 57221 Polar 4 HD polarizante - Negro **170,00 €**  
Ref. 57218 Reactiv 0-4 HC polarizante - Negro **175,00 €**  
Ref. 57220 Reactiv 0-4 HC polarizante - Negro **175,00 €**

**GAFAS JULBO RUN 2**



Ref. 57234 Polarized 3 polarizante - Negro **125,00 €**  
Ref. 57235 Polarized 3 polarizante - Negro **125,00 €**



**GAFAS JULBO CAMINO**

Ref. 57227 Polarized 3 polarizante - Azul oscuro **105,00 €**  
Ref. 57229 Polarized 3 polarizante - Azul **105,00 €**  
Ref. 57226 Polar 4 HD polarizante - Negro **130,00 €**  
Ref. 57228 Polar 4 HD polarizante - Negro **130,00 €**

**GAFAS JULBO RENEGADE**



Ref. 57244 Polar 3 HD polarizante - Gris **120,00 €**  
Ref. 57245 Polarized 3 polarizante - Azul oscuro **90,00 €**

**GAFAS JULBO MONTEROSA 2**



Ref. 57224 Reactiv 2-4 HC polarizante - Negro **185,00 €**  
Ref. 57225 Polarized 3 CF polarizante - Azul oscuro **115,00 €**

**GAFAS JULBO CANYON**



Ref. 57240 Polar 3 HD polarizante - Verde **120,00 €**  
Ref. 57241 Polar 3 HD polarizante - Transparente **120,00 €**

**GAFAS JULBO MONTEBIANCO 2**



Ref. 57222 Reactiv 2-4 HC polarizante - Negro **185,00 €**  
Ref. 57223 Polarized 3 + polarizante - Azul oscuro **115,00 €**

**GAFAS JULBO CREEK**



Ref. 57242 Polar 3 HD polarizante - Transparente **120,00 €**  
Ref. 57243 Polarized 3 polarizante - Gris **90,00 €**

MANTENIMIENTO AGUA A BORDO ELECTRICIDAD ACASTILLAJE FONDEO SEGURIDAD MOTOR ELECTRÓNICA LIBRERÍA VIDA A BORDO TRIPULACIÓN PESCA DESLIZAMIENTO



PRECIO TOPE

44€  
90

**PRISMÁTICOS ESTANCOS WATERSPORT 7 X 50**

Prismáticos 7 x 50 autofocus con acabado de revestimiento de goma. Campo de observación 119 m a 1000 m. Dim 19 x 17 x 6 cm. Peso 0,8 kg.

Ref. 15045 ■



AUTOFOCO



AUTOFOCO

**PRISMÁTICOS ESTANCOS CREW AUTOFOCUS 7 X 50**

Prismáticos 7 x 50 autofocus con acabado de revestimiento de goma. Campo de observación 115 m a 1000 m. Peso 0,850 kg.

Ref. 15226 ■ 119,00 €



ENCUENTRE ESTE SOPORTE DE PRISMÁTICOS DE BAMBÚ P. 59



**PRISMÁTICOS ESTANCOS WATERSPORT 7 X 50**

Prismáticos estancos 7 x 50 con sistema de enfoque central y revestimiento de goma. Campo de observación 115 m a 1000 m. Prisma BAK-4. Peso 1 kg.

Ref. 15050 ■ 159,00 €



COMPÁS

**PRISMÁTICOS ESTANCOS CON COMPÁS 1852 CAPTAIN 7 X 50**

Prismáticos estancos 7 x 50 con compás. Ajuste independiente en cada óptica. Carcasa rellena de nitrógeno. Campo de observación 132 m a 1000 m. Prisma BAK-4. Peso 1,150 kg.

Ref. 15051 ■ 199,00 €



**PRISMÁTICOS ESTANCOS CON COMPÁS Y TERMÓMETRO 7 X 50**

Prismáticos estancos 7 x 50 de ajuste central con compás digital (visualización encima del prismático), termómetro y barómetro. Carcasa rellena de nitrógeno. Cristales multicapas. Campo de observación 132 m a 1000 m. Prisma BAK-4. Dim. 20 x 8 x 15 cm. Peso 1 kg.

Ref. 15266 ■ 349,00 €



NOS GUSTA

PARA EXCURSIONES



**PRISMÁTICOS COMPACTOS**

Prismáticos muy compactos, ligeros y muy luminosos, adaptados a las excursiones y a la observación de animales. Enfoque central. Campo de observación 96 m a 1000 m. Ángulo 5,5°. Prisma BAK-7.

1 Ref. 15225 ■ 10 x 25 - Dim. 115 x 68 x 44 mm. Peso 254 g. 33,90 €

2 Ref. 15342 ■ 10 x 26 estancos - Dim. 121 x 113 x 48 mm. Peso 288 g. 79,00 €

**¿CÓMO ELEGIR SUS PRISMÁTICOS?**



**EL AUMENTO**

El aumento x7 se recomienda para un uso marítimo.

**EL DIÁMETRO DE LA ÓPTICA**

Cuanto mayor, más luz entrará en los prismáticos y mejor será la visión con baja luminosidad.

**EL TIPO DE PRISMAS**

- BAK-7 : calidad estándar de borosilicato.
- BAK-4 : cristales de Bario de calidad superior, la imagen es más precisa con contornos nítidos en cualquier tiempo y condiciones de luminosidad.

MARIE CASTEL  
EXPERTA EN TRIPULACIÓN  
USHIP BREST



**EL MAR NO ESPERA**

APROVECHE EL USHIP DRIVE EN **USHIP.FR**



**STEINER** 

Steiner es el líder mundial de prismáticos de navegación. Todos los prismáticos de la gama son estancos y rellenos\* con nitrógeno a presión. Su carcasa, muy resistente soporta grandes variaciones de temperatura. Gracias a su óptica de alta calidad, las imágenes son claras y contrastadas. Los colores se reproducen perfectamente en cualquier condición de tiempo. Todos los prismáticos están fabricados en Alemania.

\*Excepto modelo BluHorizons

**NOS GUSTA**

- MUY LIGEROS
- AUTOBRIGHT



**PRISMÁTICOS  
BLUHORIZONS 10 X 26 STEINER**

Ajuste automático de la luz para una claridad máxima en cualquier condición de luminosidad, regulación fácil, Impermeables IPX4. Robustos. Peso 310 g. Garantía 10 años.

Ref. 15264 235,00 €

**NOS GUSTA**

- FÁCIL MANEJO CON UNA SOLA MANO
- AUTOFOCO



**PRISMÁTICOS  
NAVIGATOR 7 X 30 STEINER**

Muy compacta y ligera, la nueva Navigator 7 x 30 presenta nuevas características para un uso todavía más confortable. Fácil manejo y mejor agarre. Dim. 106 x 165 x 50/63 mm. Peso aprox. 500 g. Garantía 10 años.

1 Ref. 15281 Sin compás 459,00 €  
2 Ref. 15282 Con compás 559,00 €

**NOS GUSTA**

- FÁCIL MANEJO CON UNA SOLA MANO
- AUTOFOCO



**PRISMÁTICOS  
NAVIGATOR 7 X 50 STEINER**

Los nuevos Navigator 7 x 50 ofrecen una imagen estable incluso con mar agitado, una imagen luminosa con un contraste excelente. El compás está estabilizado y la brújula se puede iluminar. Dim. 140 x 208 x 70/87 mm. Peso aprox. 1100g según modelo. Garantía 10 años.

3 Ref. 15283 Sin compás 569,00 €  
4 Ref. 15284 Con compás 659,00 €



**PRISMÁTICOS  
COMMANDER 7 X 50 STEINER**

Protectores intercambiables Clicloc Nano protección de las ópticas, impide que el agua se deposite. Peso 1190 g. Luminosidad 51. Índice crepuscular 18,7. Estanqueidad 10 m. Campo de observación 145 m a 1000 m. Entregados con estuche de protección y correa flotante. Garantía 30 años.

5 Ref. 51798 Sin compás 1499,00 €  
6 Ref. 51797 Con compás 1599,00 €

Precio indicativo

**STEINER**   
Nothing Escapes You



**COMMANDER  
7X50 | 7X50c**

**TECHNOLOGIE &  
INNOVATION  
INÉGALÉES**

  
**PLASTIMO**

*la mer vous sourit*



WWW.PLASTIMO.COM



# PINZAS MULTIUSOS Y NAVAJAS

## PINZAS MULTIUSOS

**PRECIO TOPE**

**19€  
50**

### PINZA MULTIUSOS 13 EN 1

Pinza multiusos 13 en 1, herramientas de acero inoxidable y mango de aluminio. Entregada con estuche nailón. 180 g.

Ref. 21999 ■



**PRECIO TOPE**

### PINZA MULTIUSOS 1852 STORM

Robusta y de buen acabado, de inox 3CR13. Con 16 funciones, entre ellas el sacacorchos, las tijeras, el cortacabos. 305 g. Estuche nailon.

Ref. 22138 ■ **79,00 €**



\*Leatherman garantiza sus multi herramientas 25 años contra todo defecto de construcción. Esta excluido de esta garantía el uso indebido. No olvide aclarar su Leatherman después de un contacto con agua de mar, lubricar y protegerlo con un producto tipo WD-40 que permitirá a la vez limpiar los puntos de óxido causados por contaminación con otros metales.

**MÁS ELECCIÓN EN USHIP.FR O EN TIENDA**

**ENCUENTRE TODOS LOS ACCESORIOS DE HERRAMIENTA LEATHERMAN**

**SELECCIÓN USHIP**

PINZA DE MUELLE

PINZA DE MUELLE

### LEATHERMAN WINGMAN

Ofrecido a un precio ajustado, este modelo de 14 funciones lo tiene todo. Pinza de muelle. De inox. 198 g. Estuche nailon.

Ref. 22090 ■ **92,00 €**



### LEATHERMAN SIDEKICK

Muy buena relación calidad/precio para esta multi herramienta 14 funciones, equipada de una pinza de resorte y de un mosquetón/abrebotellas amovible. De inox. 198 g. Estuche nailon.

Ref. 22023 ■ **92,00 €**



### LEATHERMAN SKELETOOL

De inox y empuñaduras de aluminio. 7 funciones con 2 boquillas reversibles. 142 g.

Ref. 22006 ■ **109,00 €**



### LEATHERMAN WAVE +

La más solicitada. De inox. 18 funciones, entregada con 2 boquillas reversibles. 241 g. Estuche nailon.

Ref. 23609 ■ **159,00 €**



### LEATHERMAN SURGE

Un auténtico concentrado de potencia. De inox, 21 funciones, entregada con 1 boquilla reversible y 2 cuchillas intercambiables (lima o sierra). 335 g. Estuche nailon.

Ref. 23613 ■ **179,00 €**



### LEATHERMAN BOND

La Bond de Leatherman es una herramienta multiusos ligera que integra 14 funciones esenciales en un diseño compacto. 176 g. Estuche nailon.

Ref. 51791 ■ **69,00 €**



### LEATHERMAN REBAR

Este alicate multiusos dispone de 17 herramientas. Con bloqueo, totalmente de acero inoxidable con cortacables CM154 extraíble. 190 g. Estuche nailon.

Ref. 51795 ■ **99,00 €**



### LEATHERMAN CURL

Inspirado por el best-seller Wave®+, el Curl™ contiene 15 herramientas prácticas en una pinza multiusos compacta de 10 cm. 212 g. Estuche nailon.

Ref. 51792 ■ **109,00 €**



### LEATHERMAN SUPERTOOL 300

Una de las pinzas multiusos más populares, con corta-alambres sustituible de CM154, hojas extra largas y cómodas empuñaduras. 273 g. Estuche nailon.

Ref. 51796 ■ **129,00 €**



**MUST**

**210€**

### LEATHERMAN CHARGE +

De inox y empuñaduras de aluminio de alta resistencia. 19 funciones, equipada entre otros con un gancho cortacabos y una pinza de prensar, 9 boquillas de atornillado reversibles. 235 g. Estuche nailon.

Ref. 22000 ■



**CUCHILLOS**

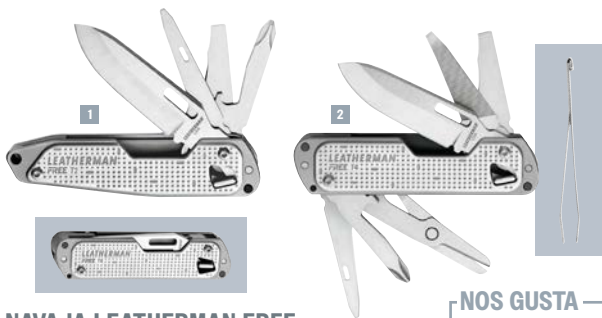

**NAVAJA LEATHERMAN FREE**

Navaja multiusos compacta, pero potente. Herramientas de fácil acceso, bloqueo magnético, hoja 56 mm. De inox. Estuche nailon.

- 1 Ref. 22153 ■ Modelo Free P2, 8 funciones, 94 g **62,00 €**
- 2 Ref. 22154 ■ Modelo Free P4, 12 funciones, 122 g **94,00 €**

**NOS GUSTA**

- FÁCIL DE MANEJAR
- COMPACTA

PRECIO A TOPE

10€  
50

**NAVAJA DE BOLSILLO PLEGABLE**

Navaja con mango de aluminio anodizado azul e inserciones negras, hoja inox L. 70 mm con bloqueo de seguridad. Dim plegado L. 105 mm, peso 80 g. Estuche nailon.

Ref. 22162 ■

**CUCHILLO FLOTANTE FLUORESCENTE BAHCO**

Cuchillo flotante con empuñadura y estuche fluorescentes. Hoja de acero inoxidable dentada para cortar cabos y redes. Punta roma para un uso seguro. Flotación a la vertical de la herramienta, fácil de localizar.

Ref. 40202 ■ **11,90 €**

**CUCHILLO MULTIUSOS BAHCO**

Hoja L. 100, mango bi materia, entregada con estuche plástico con clip cinturón.

Ref. 40291 ■ **14,90 €**

MUST

109€

ACERO DE ALTA CALIDAD MULTIFUNCIÓN

**CUCHILLO BOSCO INOX**

El cuchillo diseñado por marineros, para marineros, para marineros. El Bosco es enteramente de acero templado inoxidable Z40C13. Grosor 4 mm. Integra aperturas correspondientes a llaves fijas de 7 a 17 mm. Dispone igualmente de 2 quita grilletes, de una hoja robusta todoterreno y 2 emplazamientos para terminales de atornillador. Entregado con funda de almacenaje de liberación rápida.

Ref. 54308 ■



**NAVAJA WICHARD AQUATERRA**

Hoja inox L. 80 mm, bloqueo de seguridad.

- Ref. 22107 ■ Empuñadura bi materia, hoja única lisa, color azul/blanco **20,80 €**
- 3 Ref. 22108 ■ Empuñadura bi materia, hoja única lisa, color negro/blanco **20,80 €**
- Ref. 22109 ■ Empuñadura bi materia, hoja única lisa, color rojo/blanco **20,80 €**
- 4 Ref. 22092 ■ Empuñadura bi materia, hoja lisa + sacacorchos, color azul/blanco **29,90 €**
- Ref. 22119 ■ Empuñadura bi materia, hoja lisa + sacacorchos, color negro/blanco **29,90 €**
- Ref. 22121 ■ Empuñadura bi materia, hoja lisa + sacacorchos, color rojo/blanco **29,90 €**
- Ref. 22102 ■ Empuñadura bi materia origen biológico, hoja única lisa, color arena **31,90 €**
- 5 Ref. 22103 ■ Empuñadura bi materia origen biológico, hoja única lisa, color verde **31,90 €**
- 6 Ref. 22110 ■ Empuñadura madera, hoja lisa + sacacorchos **79,00 €**

**NAVAJA WICHARD OFFSHORE**

Empuñadura bi materia, hoja inox L. 80 mm parcialmente dentada, bloqueo de seguridad. Entregada con correa.

- Ref. 22093 ■ Hoja única, color azul/negro **30,30 €**
- Ref. 22094 ■ Hoja única, color naranja/negro **30,30 €**
- Ref. 22095 ■ Hoja única, color fluo/negro **30,50 €**
- Ref. 22096 ■ Hoja + abre grilletes, color azul/negro **38,90 €**
- Ref. 22097 ■ Hoja + abre grilletes, color naranja/negro **38,80 €**
- Ref. 22098 ■ Hoja + abre grilletes, color fluo/negro **39,90 €**



**ACCESORIOS PARA NAVAJAS WICHARD**

- Ref. 22099 ■ Correa L. 250 mm. **3,70 €**
- Ref. 22135 ■ Estuche Cordura negro **11,40 €**
- Ref. 22131 ■ Estuche piel negra **21,50 €**
- Ref. 22134 ■ Estuche piel marrón **21,50 €**

MANTENIMIENTO AGUA A BORDO ELECTRICIDAD ACASTILLAJE FONDEO SEGURIDAD MOTOR ELECTRÓNICA LIBRERÍA VIDA A BORDO TRIPULACIÓN PESCA DESLIZAMIENTO



# RELOJES ESTANCOS Y CRONÓMETROS

## CASIO

CRONÓMETRO A 1/100 DE SEGUNDO  
CALENDARIO AUTOMÁTICO



### RELOJ W-218H

Ref. 15279 ■ Negro **34,90 €**  
Ref. 15286 ■ Caqui **34,90 €**

CRONÓMETRO A 1/100 DE SEGUNDO  
RETRO-ILUMINACIÓN LED



### RELOJ CRONO LW-203

Ref. 15275 ■ Negro **39,90 €**  
Ref. 15276 ■ Azul **39,90 €**



VISUALIZACIÓN DE LAS FASES LUNARES  
INDICADOR DE MAREAS

### RELOJ CRONO WS-1700H

Ref. 54297 ■ Negro **39,90 €**  
Ref. 54298 ■ Gris **39,90 €**



CLASE DE ESTANQUEIDAD (20 BAR)  
CRISTAL MINERAL

### RELOJ BUCEO MDV-107 20 BAR

Ref. 15346 ■ Azul marino **79,00 €**  
Ref. 53925 ■ Azul marino/rojo - **NUEVO** **89,90 €**



### RELOJ CRONO AE-1000W

Ref. 53923 ■ Negro **39,90 €**



ESTANCA HASTA 10 METROS  
5 ALARMAS

NOS GUSTA

RECARGA SOLAR

NUEVO "USHIP"

### RELOJ CRONÓMETRO STL-S300H

Ref. 15289 ■ Negro/azul **49,90 €**



### RELOJ CRONO AQ-S800W

Ref. 53924 ■ Negro **59,90 €**



INDICADOR DE AUTONOMÍA DE BATERÍA

CRONÓMETRO A 1/100 DE SEGUNDO

NUEVO "USHIP"



# Gill

# 139€

### RELOJ DE COMPETICIÓN

Reloj polivalente, caja ABS reforzada carbono con fondo de acero inoxidable. Estanca hasta 50 m. Función brújula, 4 modos de cuenta atrás. Alarma sonora.

Ref. 15343 ■ Naranja **139,00 €**  
Ref. 15344 ■ Negro **139,00 €**



MUST

### RELOJES G-SHOCK

¡Los relojes de la gama G-Shock son famosos en el mundo entero por su resistencia a los golpes extremos! 5 alarmas, cuenta atrás, estanco 200 m.

Ref. 15268 ■ GA-2100 - Negro **99,00 €**  
Ref. 53920 ■ GA-2100 - Negro/azul - **NUEVO** **99,90 €**  
Ref. 53921 ■ GA-2100 - Negro/naranja - **NUEVO** **99,90 €**  
Ref. 15345 ■ GA-B2100C - Amarillo **159,00 €**  
Ref. 15267 ■ GW-7900B - Negro **149,00 €**  
Ref. 53922 ■ GBD-800 - Negro - **NUEVO** **99,90 €**

RESISTENTES A LOS GOLPES  
REFORZADO FIBRA DE CARBONO



NOS GUSTA

GRAN PANTALLA

# 125€

### CRONÓMETRO DE REGATA

Crónómetro de regata estanco hasta 50 m con pantalla grande (26,5 mm) para un uso y una lectura fáciles, compás, modo vibración. Bloqueo de teclas, cuenta atrás regata, brazaletes elástico ajustable.

Ref. 15285 ■ Naranja/negro



## GARMIN

CONTROL DEL PILOTO AUTOMÁTICO  
MARCADO DE LOS WAYPOINTS  
FUNCIONES GARMIN SAILASSIST™

### RELOJ GARMIN QUATIX® 7

El reloj GPS conectado multideportes con todas las funciones necesarias tanto en el barco como en tierra. Con una conectividad total con los plotters Garmin y otros dispositivos compatibles, incluye la posibilidad de controlar el piloto automático y el sistema de entretenimiento Fusion-Link™ mientras se muestran los datos de las mareas en su pantalla.

Ref. 43801 Quatix® 7 **699,00 €**  
Ref. 43972 Quatix® 7 pro - **NUEVO** **999,00 €**  
Ref. 43803 Quatix® 7 Solar edición **1199,00 €**

Precio indicativo

# Vida a bordo

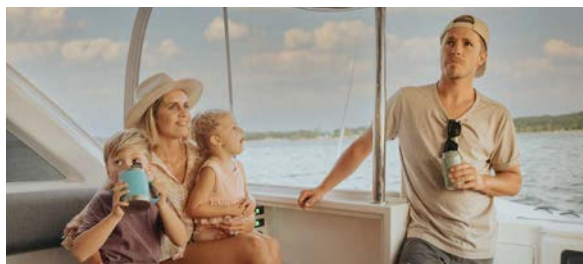

**CONFORT A BORDO  
ORDENACIÓN  
BIENESTAR  
PERSIANAS & CORTINAS  
AUDIOVISUAL  
COCINAR...**



# Navega en clase confort

## ¡COCINAR COMO EN CASA!

Para deleitar el paladar de su tripulación, existen numerosos modelos de cocinas y hornos entre los que elegir. En exterior, barbacoa o plancha, es posible a bordo, ¡pero sin leña ni carbón!

Dos soluciones:

- Utilizar el circuito de gas de a bordo.
- Optar por un dispositivo autónomo.



Descubre el libro "Cuisinez en bateau" p. 93

## ¡FRESOR A BORDO!

Conservar los alimentos en el mar representa un reto mayor que en casa por el hecho de los cambios de temperatura y la humedad.

## DISPONE DE 3 SOLUCIONES

### LA NEVERA PORTÁTIL

Es una solución sencilla y económica, ideal para un día. El frío se obtendrá entonces a partir de bloques refrigerantes anteriormente congelados.

Para mejorar el rendimiento y alargar la conservación, existen modelos eléctricos con compresor. Genuinos frigoríficos portátiles, producen frío en continuo y pueden incluso congelar.

### EL CONGELADOR INTEGRADO

Estos compartimentos aislados están presentes en muchos barcos de serie. Utilizables como una nevera tradicional con bloques de hielo, también pueden transformarse en un frigorífico si se les instala una unidad de refrigeración y un evaporador.

Descubre el kit Grupo de Frio Serie 50+ Evaporador p. 7

### EL REFRIGERADOR DE COMPRESOR

El mini-frigorífico representa la solución llave en mano. Una vez que haya decidido dónde instalarlo, sólo será necesario conectarlo al cuadro eléctrico.

Su principal ventaja: integran un espacio para la congelación. ¡Bienvenidos los cubitos de hielo y las noches de fondeo!



¡SIGA LA GUÍA PARA INSTALAR EL KIT COMPLETO!



Para garantizar el buen funcionamiento de su grupo de frío, le aconsejamos acudir a un profesional.



**¡DISFRUTE CON  
NUESTRAS IDEAS  
DE RECETAS PARA  
COCINAR EN SU PLANCHA!**



## Y EL AGUA FLUYE SIN RESTRICCIONES...

Porque de media debemos calcular 1,5 litro de agua por persona y por día. Son muchas botellas a bordo... ¡y por desgracia en nuestras playas!

Afortunadamente existe una solución: **el purificador de agua OJI**. Su gran ventaja: hacer que el agua dulce de sus depósitos sea potable, desinfectada y sin olores. ¿Le apetece otra copa?

Descúbralo p. 354



## CREAR UN AMBIENTE EN CUBIERTA

¿Suena controlar su música desde su combinado plotter GPS?  
**¡Nada más sencillo!**

**Conectado en NMEA 2000, nunca ha sido tan sencillo crear un sistema de sonido.**

(Ver esquema p. 121)

La ventaja de estas instalaciones es que ofrecen un sonido de alta calidad, distribuido en varias zonas. La conexión wi-fi de a bordo ofrece luego la posibilidad de elegir su música desde su smartphone o su reloj conectado.



Descubra los altavoces y subwoofers Fusion® signature 3i p. 65

**Aunque son relativamente eficientes desde el punto de vista energético, todos estos dispositivos merecen ser incluidos en su balance energético.** ¡Consulte las tablas de la página 320 para listar su consumo y adaptar el parque de baterías a sus necesidades!





SOCIO DE **USHIP**

## BIMINIS Y TOLDOS SOLARES

**MUST**

MONTAJE Y DESMONTAJE FÁCIL  
GRAN SUPERFICIE DE PROTECCIÓN  
MATERIALES RESISTENTES



### SUMMERTOP ALU CON RELINGA

Ideal para las salidas diurnas, protege la bañera, ocupa poco espacio, montaje y desmontaje rápido y cómodo fondeando o navegando. Altura bajo tela: 1,9 m. Arcos alu Ø 28 mm, soportes traseros y funda de almacenamiento incluidos. Tela acrílica revestida eco responsable. Longitud de la tela: 2,5 m. Color smoke.

- Ref. 18361 ▲ Tamaño S - ancho 1,7 a 1,9 m **1099,00 €**
- Ref. 18362 ▲ Tamaño M - ancho 1,9 a 2,1 m **1099,00 €**
- Ref. 18365 ▲ Tamaño L - ancho 2,1 a 2,3 m **1099,00 €**



### NOS GUSTA

- CINCHAS DE REFUERZOS
- MARCADO PARA RECORTE DE LUCES DE NAVEGACIÓN

### TOLDILLA DE TIMONERÍA ALU

Protección solar instalada en la timonería para una movimientos, de tela acrílica. Tensión de la tela por tubo deslizante alu Ø 25 mm. Fijación de la tela en el pasamanos. Entregada con soportes y funda. Color smoke.

- Ref. 18357 ▲ Tamaño S - ancho 1,4 a 1,6 m **689,00 €**
- Ref. 18358 ▲ Tamaño M - ancho 1,6 a 1,8 m **689,00 €**



### NOS GUSTA

- INSTALACIÓN FÁCIL
- FÁCIL DE TRANSPORTAR
- CONFORT VISUAL Y LUMINOSO

### CORTINA PARASOL

Par de cortinas de tela calada especial marina fácil de instalar para una protección térmica reforzada y un confort visual, transparencia sin deslumbramiento®. Sistema Plug & Play de pinza para lona con rueda de ajuste y fijación por cordón montado en ojal inox. Entregadas con funda de almacenamiento. Dim. 1 x 1 m.

- Ref. 24930 ■ Natural **199,00 €**
- Ref. 24931 ■ Charcoal **199,00 €**



SE ADAPTA A TODAS LAS CONFIGURACIONES  
SE INSTALA POR ENCIMA O POR DEBAJO DE LA BOTAVARA

### TOLDO SOLAR ACCESS BY NV

Protección solar de instalación fácil en el fondeo o amarrado. De tela ligera, PVC sheathore tratado 'marina' que no retiene el calor, y blanca para conservar una luminosidad máxima. Se instala por encima o por debajo de la botavara. Fijación por cinchas o simplemente posado encima de la botavara. Apertura con cremallera para el paso del amantillo.

- Ref. 24940 ■ Tamaño S, dim. L. 2,6 x a. 2,4 m **289,00 €**
- Ref. 24941 ■ Tamaño M, dim. L. 3,1 x a. 2,8 m **319,00 €**
- Ref. 24942 ■ Tamaño L, dim. L. 3,6 x a. 3,45 m **446,00 €**



### TOLDILLA

Pantalla, o cortavientos en puerto, de tela acrílica con tratamiento marino. Bolsillo de almacenaje integrado. Fijación por matafiones. El par

- Ref. 18698 ■ Tamaño S - L. 1 x A. 0,5 m - color pepper (rojo) **95,00 €**
- Ref. 24943 ■ Tamaño S - L. 1 x A. 0,5 m - color smoke **119,00 €**
- Ref. 18699 ■ Tamaño M - L. 1,4 x A. 0,5 m - color pepper (rojo) **99,00 €**
- Ref. 24944 ■ Tamaño M - L. 1,4 x A. 0,5 m - color smoke **133,00 €**



### CAPOTA DE TAMBUCHO

Capota ligera y resistente para proteger el tambucho, de tela Sunbrella®. Arcos tubulares alu Ø 28 mm, fijación por railes en cubierta. Dim. a. 700 x A. 435 mm. Color fog smoke.

- Ref. 18370 ▲ T1 - L. 0,9 m **739,00 €**
- Ref. 18371 ▲ T2 - L. 1,1 m **829,00 €**



ENCUENTRE LOS PRODUCTOS DE LIMPIEZA O DE IMPERMEABILIZACIÓN P. 374

## ¡CONVIENE SABER!

### GAMA NV EQUIPEMENT

Su tienda USHIP está en condiciones de ofrecerle toda la gama de productos para su embarcación.



**TOLDO SOLAR**

Toldo solar de instalación sencilla en la botavara para una protección eficiente. Tela 100% poliéster blanca resistente a los UV, con ojales inox para la fijación.

- Ref. 38088 ■ Dim. L. 2,6 x a. 2,2 m **129,00 €**
- Ref. 38089 ■ Dim. L. 3,1 x a. 2,9 m **169,00 €**

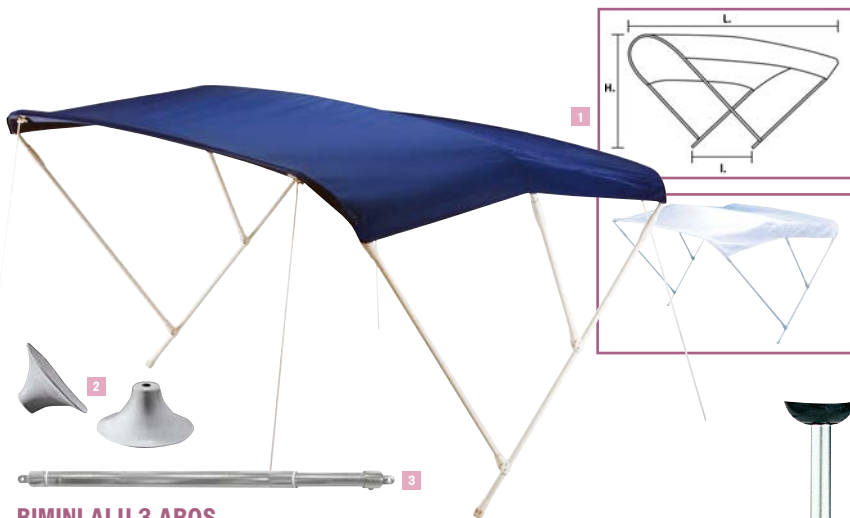

**BIMINI ALU 3 AROS**

Estructura de tubos de aluminio anodizado Ø 20 mm, tela poliéster resistente a los UV, terminales y uniones nailon resistente. Entregado listo para instalar con tensores y bolsa de almacenaje.

- 1 Ref. 38000 ■ Dim. a. 170 x L. 180 x A. 110 cm, tela azul **219,00 €**
- Ref. 38010 ■ Dim. a. 170 x L. 180 x A. 110 cm, tela blanca **219,00 €**
- Ref. 38001 ■ Dim. a. 185 x L. 180 x A. 110 cm, tela azul **229,00 €**
- Ref. 38011 ■ Dim. a. 185 x L. 180 x A. 110 cm, tela blanca **229,00 €**
- Ref. 38002 ■ Dim. a. 200 x L. 180 x A. 110 cm, tela azul **235,00 €**
- Ref. 38012 ■ Dim. a. 200 x L. 180 x A. 110 cm, tela blanca **235,00 €**
- Ref. 38003 ■ Dim. a. 225 x L. 180 x A. 110 cm, tela azul **262,00 €**
- Ref. 38013 ■ Dim. a. 225 x L. 180 x A. 110 cm, tela blanca **262,00 €**
- Ref. 38005 ■ Dim. a. 170 x L. 180 x A. 140 cm, tela azul **222,00 €**
- Ref. 38014 ■ Dim. a. 170 x L. 180 x A. 140 cm, tela blanca **222,00 €**
- Ref. 38006 ■ Dim. a. 185 x L. 180 x A. 140 cm, tela azul **239,00 €**
- Ref. 38015 ■ Dim. a. 185 x L. 180 x A. 140 cm, tela blanca **239,00 €**
- Ref. 38007 ■ Dim. a. 200 x L. 180 x A. 140 cm, tela azul **257,00 €**
- Ref. 38016 ■ Dim. a. 200 x L. 180 x A. 140 cm, tela blanca **257,00 €**
- Ref. 38008 ■ Dim. a. 225 x L. 180 x A. 140 cm, tela azul **269,00 €**
- Ref. 38017 ■ Dim. a. 225 x L. 180 x A. 140 cm, tela azul **269,00 €**
- 2 Ref. 38009 ■ Ventosas para neumáticas, adaptadas a los biminis Trem, Ø int. 12 mm, por 2 **21,70 €**
- 3 Ref. 38068 ■ Puntales regulables L. 60-80 cm de inox, para mantener en la posición deseada **75,00 €**

**GANCHOS DE TOLDO**

Plástico, fijación  
2 tornillos fresados Ø 3,5 mm.  
Por 5

- Ref. 22265 ■ Negro **7,50 €**
- Ref. 31149 ■ Blanco **7,50 €**



**BOTONES DE TOLDO NAILON**

Dim. Ø 13 x A. 10 mm. Tornillos 4 mm. Por 5

- Ref. 31155 ■ Blanco **5,20 €**
- Ref. 31160 ■ Negro **5,20 €**

**ACCESORIOS DE BIMINIS WY TOLDOS**



Denominación	Collarín		Boquilla de tubo		Soporte			Collarín de apertura	
Ref.	31140 ■	31141 ■	31130 ■	31131 ■	31135 ■	31136 ■	31137 ■	38069 ■ NUEVO	32080 ■
Dimensiones	Ø 22 mm	Ø 25 mm	Ø 22 mm	Ø 25 mm	Estándar	Base cóncava	Inclinado 15°	Articulado	Ø 20/22/25 mm
Material	Inox								Latón cromado
Precio	<b>18,90 €</b>	<b>19,90 €</b>	<b>13,90 €</b>	<b>14,90 €</b>	<b>15,80 €</b>	<b>15,90 €</b>	<b>17,90 €</b>	<b>24,90 €</b>	<b>26,90 €</b>



**KIT LOXX**

De latón niquelado, 2 cierres click-and-lock. Ø ext. 20 mm.

- Ref. 31307 ■ **16,90 €**



**KIT TORNQUETES**

De latón cromado. Bolsa de 4 torniquetes. L. 33 mm.

- Ref. 31304 ■ **20,90 €**



**KIT BOTONES A PRESIÓN**

De latón cromado Ø 15 mm. Las 10 unidades con herramienta de instalación.

- Ref. 31303 ■ Para conectar **14,90 €**
- Ref. 32002 ■ Para atornillar **14,90 €**

**KIT DE OJILLOS**

De latón, entregado con herramienta de instalación.

- Ref. 31301 ■ Latón, Ø 11 mm, 15 piezas **13,20 €**
- Ref. 31308 ■ Latón cromado, Ø 11 mm, 15 piezas **13,90 €**
- Ref. 31306 ■ Latón, Ø 14 mm, 10 piezas **17,90 €**
- Ref. 31309 ■ Latón cromado, Ø 14 mm, 10 piezas **17,90 €**



Precio indicativo



# CONFORT DE LA BAÑERA

MANTENIMIENTO AGUA A BORDO ELECTRICIDAD ACASTILLAJE FONDEO SEGURIDAD MOTOR ELECTRONICA LIBRERIA VIDA A BORDO TRIPULACION PESCA DESLIZAMIENTO

## COJINES



### NOS GUSTA

RESISTE AL MEDIO MARINO

### COJÍN DE BAÑERA COMFORT SEAT

Cojín de bañera de tela acrílica resistente a los UV y al agua. Puede colocarse en plano o en configuración asiento + respaldo. Desenfundable para la limpieza y el secado fácil de la espuma interior. Asa de transporte. Dim. en plano L. 90 x a. 46 x gr. 4 cm, peso 90 g.

- Ref. 38092 ■ Color azul marino **79,00 €**
- Ref. 38093 ■ Color gris **79,00 €**
- Ref. 38094 ■ Color negro **79,00 €**

### COJÍN ESTANCO

Cojín cuadrado estanco de espuma revestido de una funda poliéster estanca resistente y fácilmente lavable. Dim. cuadrado L. 40 x P. 40 x gr. 6,5 cm. Bisagra 3 cm.



- Ref. 24227 ■ Simple, azul **28,00 €**
- Ref. 24559 ■ Simple, rojo **28,00 €**
- Ref. 24726 ■ Simple, blanco **28,00 €**
- Ref. 24642 ■ Doble, azul **39,00 €**
- Ref. 24643 ■ Doble, rojo **39,00 €**
- Ref. 24727 ■ Doble, blanco **39,00 €**



### COJÍN DE BAÑERA BEDFLEX

Este asiento y el respaldo de borda, muy confortables, de poliétil, están destinados a la bañera. Fuertes ventosas permiten mantenerlo en posición.

- Ref. 24238 ■ Asiento, dim. L. 570 x P. 370 mm, blanco **107,00 €**
- Ref. 18266 ■ Asiento, dim. L. 570 x P. 370 mm, azul **107,00 €**
- Ref. 24239 ■ Respaldo, dim. L. 550 x A. 200 x P. 150 mm, blanco **90,00 €**
- Ref. 24240 ■ Respaldo, dim. L. 550 x A. 200 x P. 150 mm, azul **90,00 €**

### BLOQUEADORES DE COJÍN

Por 2. Color blanco.



- Ref. 31158 ■ Para correa a. 20 mm **7,60 €**
- Ref. 31151 ■ Para correa a. 25 mm **7,70 €**
- Ref. 31156 ■ Para correa a. 30 mm **7,80 €**

## ALFOMBRAS



### ALFOMBRA MARINA BUSINESS KITCHEN

Alfombra de vinilo antideslizante waterproof para la cocina o los lugares de paso. Fácilmente lavable.

- Ref. 38163 ■ Dim. 75 x 50 cm, color Blue **45,90 €**
- Ref. 38165 ■ Dim. 75 x 50 cm, color Anchors **45,90 €**
- Ref. 38164 ■ Dim. 120 x 45 cm, color Blue **69,90 €**
- Ref. 38166 ■ Dim. 120 x 45 cm, color Anchors **69,90 €**

### ALFOMBRA DE BAÑERA

Alfombras antideslizantes, para la bañera, de moqueta poliamida y goma, de calidad superior, o de vinilo, resistente a los UV.

- Ref. 24418 ■ Rosa de los vientos, azul. L. 75 x a. 50 cm - Azul **55,00 €**
- Ref. 24041 ■ Welcome on board semicírculo, azul. L. 75 x a. 50 cm, marrón **55,00 €**
- Ref. 24159 ■ Welcome on board semicírculo, azul. L. 75 x a. 50 cm - Azul **55,00 €**
- Ref. 18639 ■ Welcome aboard, dim. L. 75 x a. 50 cm - Azul **53,00 €**
- Ref. 18640 ■ Welcome aboard, dim. L. 120 x a. 45 cm - Azul **85,00 €**



### COJÍN NV ACCESS CORFOU

Un cojín de calidad para el exterior como el interior, repelente al agua, anti manchas, desenfundable y lavable a máquina.

- Ref. 38159 ■ Dim. 40 x 40 cm **59,00 €**
- Ref. 38161 ■ Dim. 70 x 45 cm **79,00 €**



RESISTENTE AL MEDIO MARINO

### COJINES MARINE BUSINESS

Cojines para instalar en cualquier lugar, tanto en interiores como en exteriores, porque están fabricados con polipropileno resistente a los rayos UV, impermeable y fácilmente lavable. Lote de 2.

- 1 Ref. 38154 ■ Modelo con ojales y cabito, dim. 40 x 40 cm, color gris/blanco, por 2 **74,90 €**
- 2 Ref. 38155 ■ Modelo con ojales y cabito, dim. 40 x 40 cm, color negro/blanco, por 2 **74,90 €**
- 3 Ref. 38156 ■ Modelo con ojales y cabito, dim. 40 x 40 cm, color navy, por 2 **74,90 €**
- 4 Ref. 38157 ■ Modelo con ojales y cabito, dim. 40 x 40 cm, color crudo, por 2 **74,90 €**
- 5 Ref. 38158 ■ Modelo con ojales y cabito, dim. 40 x 40 cm, color beige, por 2 **74,90 €**
- 6 Ref. 38160 ■ Modelo Aruba, dim. 40 x 60 cm + dim. 30 x 40 cm, color Acqua, por 2 **63,90 €**
- 7 Ref. 38162 ■ Modelo Aruba, dim. 40 x 60 cm + dim. 30 x 40 cm, color arena, por 2 **63,90 €**



### COJÍN DE BALCÓN BEDFLEX

Fijado sobre el balcón o los guardamancebos gracias a su ranura central, protegerá su espalda. De piel sintética. Dim. L. 550 x Ø 155 mm.

- Ref. 24236 ■ Blanco **95,00 €**
- Ref. 24237 ■ Azul **95,00 €**

### ALFOMBRA WELCOME ABOARD

De PVC, particularmente resistente a la sal, sol y combustible. Retiene la suciedad, el polvo y protege la cubierta.

- Ref. 47444 ■ Dim. 40 x 60 cm **19,90 €**
- Ref. 24863 ■ Dim. 60 x 90 cm **33,50 €**



ASIENTOS

BUTACA/TABURETE PLEGABLE

¡Gran calidad! Estructura de aluminio Ø 25 mm, asiento y respaldo de tela acrílica. Asa de transporte en la butaca. A. asiento 44 cm. Dim. taburete A. 52 x L. 50 x P. 40 cm, Dim. sillón A. 82 x L. 53 x P. 40 cm.

- Ref. 24668 ■ Taburete - Color crudo **129,00 €**
- Ref. 18446 ■ Taburete - Azul **139,00 €**
- Ref. 24667 ■ Sillón - Color crudo **169,00 €**
- Ref. 18447 ■ Sillón - Azul **189,00 €**



BUTACA PLEGABLE

Tela poliéster robusta 600 D azul marino y base de aluminio anodizado Ø 25 mm. Reposabrazos de espuma revestida. Dim. L. 60 x P. 50 x A. 80 (45 en reposabrazos) cm.

- Ref. 18711 ■ **85,00 €**



BUTACA PLEGABLE CON REPOSABRAZOS DE MADERA

Butaca de aluminio anodizado, tela azul muy robusta, reposabrazos barnizados, tornillería de inox. Asiento 49 x 49 cm. Dim.\*2 x 65 x 55 cm. Peso 2,9 kg.

- Ref. 24457 ■ **118,00 €**



BUTACA CONFORT PLEGABLE

Particularmente confortable para relajarse. Tubo de aluminio, reposa brazos de madera, tela azul marina muy resistente, respaldo alto, reposa cabeza. Dim. asiento L. 46 x P.43 cm. Dim. A. 94 x P.60,5 cm. Peso 2,5 kg.

- Ref. 24226 ■ **89,00 €**



TABURETE PLEGABLE

Base de aluminio anodizado, tela azul, tornillería acero galvanizado. Asiento L.51 cm. Peso 0,9 kg.

- Ref. 17653 ■ **36,90 €**



PRECIO TOPE

PRECIO TOPE

A partir de **39€90**

ASIENTO MULTIPOSICIONES

Asiento multiposiciones. 6 ajustes, ajuste sencillo del respaldo. Bisagra acero Asa de transporte. Color azul marino.

- 1 Ref. 18438 ■ Dim. L. 75 x a. 40 x gr. 8 cm **39,90 €**
- 1 Ref. 18430 ■ Dim. L. 93 x a. 48 x gr. 8 cm **55,00 €**
- 2 Ref. 18608 ■ Modelo con reposa brazos, correas de transporte, dim. L. 82 x a. 52 x gr. 7 cm **49,00 €**



ASIENTO MULTIPOSICIONES BASIC

Un asiento multiposiciones estándar, confortable y práctico, fácil de manipular y de transportar gracias a su asa de transporte. De tela acrílica hidrófoba, marco y bisagras de acero galvanizado. 40 posiciones Dim. L. 91 x 42 x 8 cm. Peso 2,5 kg.

- Ref. 24915 ■ Gris **85,00 €**
- Ref. 24916 ■ Rojo **85,00 €**
- Ref. 24917 ■ Azul Mediterráneo **85,00 €**



¡CONVIENE SABER!

Están disponibles numerosos colores, infórmese en su tienda USHIP.

MUST

EL CONFORT NÓMADA



ASIENTO MULTIPOSICIONES COMFORT SEAT CLASSIC REGULAR

Asiento transportable de buena calidad, particularmente confortable, tanto en cubierta como en la playa, sentado o tumbado gracias a sus múltiples posiciones. Tela acrílica, armadura de aluminio y bisagra de acero galvanizado. Dim. L. 100 x a. 48 x gr. 8 cm. Peso 3,2 kg.

- Ref. 24349 ■ Naranja **115,00 €**
- Ref. 17538 ■ Azul marino **115,00 €**
- Ref. 24094 ■ Topo **115,00 €**
- Ref. 24163 ■ Rojo **115,00 €**
- Ref. 17556 ■ Con rayas azul/blanco **121,00 €**

MUST

DOBLE ARTICULACIÓN : ESPALDA Y RODILLAS



ASIENTO MULTIPOSICIONES COMFORT SEAT CLASSIC LARGE PLUS

Una versión aún más confortable y relajante, al ser más larga y dotada de otra articulación al nivel de las piernas. Asa de transporte desmontable. Armazón de aluminio y bisagras de acero galvanizado. Dim. L. 145 x a. 48 x gr. 8 cm. Peso 4,4 kg.

- Ref. 24380 ■ Azul marino **208,00 €**
- Ref. 24381 ■ Topo **208,00 €**
- Ref. 24411 ■ Gris **208,00 €**



# CONFORT DE LA BAÑERA

## MESAS



### MESA PLEGABLE

Bandeja de melamina marina, marco y pies de aluminio anodizado. Plegado y apertura muy rápidos.

- Ref. 24808 ■ Dim. L. 60 x a. 60 x A. 51 cm, peso 6,8 kg **154,00 €**
- Ref. 17659 ■ Dim. L. 88 x a. 60 x A. 70 cm, peso 7 kg **185,00 €**
- Ref. 24378 ■ Dim. L. 110 x a. 60 x A. 70 cm, peso 7,5 kg **195,00 €**



### MESA BALDA

Mesa plegable muy compacta de aluminio, para 4 personas. Dim. L. 110 x a. 171 x A. 70 cm. Peso 5,3 kg. Carga max. 30 kg.

- Ref. 24719 ■ **110,00 €**

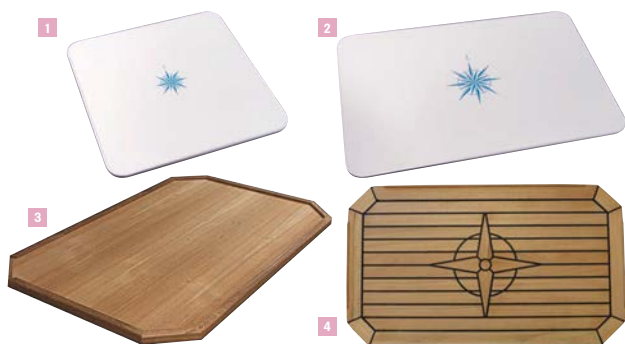

### BANDEJA DE MESA DE BAÑERA

- 1 Ref. 18530 ■ Melamina blanca, dim. L. 60 x a. 60 cm **115,00 €**
- 2 Ref. 24379 ■ Melamina blanca, dim. L. 90 x a. 60 cm **122,00 €**
- 2 Ref. 18531 ■ Melamina blanca, dim. L. 110 x a. 60 cm **159,00 €**
- 3 Ref. 17540 ■ Imitación teca, dim. L. 85 x a. 54 cm **229,00 €**
- 4 Ref. 18607 ■ Revestimiento teca (FSC approved), gran calidad, dim. L. 75 x a. 50 x gr. 22 mm **249,00 €**



### PIE DE MESA

Tubo cónico de aluminio anodizado. Ø 60 mm. L. 70 cm. Soportes de aluminio.

- 8 Ref. 18907 ■ Tubo cónico, alu **32,00 €**
- 9 Ref. 18710 ■ Tubo cónico, alu lacado blanco **41,80 €**
- 10 Ref. 18450 ■ Soporte bandeja o base en saliente **11,50 €**
- 11 Ref. 18909 ■ Soporte bandeja o base saliente, alu lacado blanco **17,20 €**
- 12 Ref. 18448 ■ Base para empotrar, dim **10,50 €**
- 13 Ref. 18908 ■ Base para empotrar - Lacado blanco **18,90 €**
- 14 Ref. 18898 ■ Tapón de embase **8,50 €**



### BANDEJA DE MESA NUOVA RADE

Las bandejas de ASA se entregan sin pletina (prever una pletina 24067 para una fijación en un pedestal Nuova Rade por ejemplo). Las bandejas de polietileno se fijan directamente sobre los pies Nuova Rade ref. 24141 y 24064. Color blanco.

- 5 Ref. 24142 ■ Redonda, de ASA blanco, 2 emplazamientos para vasos, dim. Ø 61 x gr. 4 cm **77,00 €**
- 6 Ref. 24143 ■ Ovalada, en ASA blanco, 2 emplazamientos para vasos, dim. L. 76 x a. 45 x gr. 4 cm **77,00 €**
- 7 Ref. 24376 ■ Rectangular, de polietileno blanco, dim. L. 70 x a. 50 x gr. 3 cm **169,00 €**



### PIE DE MESA NUOVA RADE

Pie de aluminio lacado blanco Ø 60 mm. El sistema de fijación del pie permite una sujeción perfecta en su soporte. Soportes de plástico blanco.

- 15 Ref. 24141 ■ Fijo, A. útil 69 cm **36,90 €**
- 16 Ref. 24064 ■ Telescópico, A. útil 40-73 cm **75,00 €**
- 17 Ref. 24067 ■ Soporte para bandeja, dim. Ø 190 x A. 55 mm **27,00 €**
- 17 Ref. 24065 ■ Base para empotrar, dim. Ø 190 x A. 10 mm **27,00 €**
- 18 Ref. 24066 ■ Base en saliente, dim. Ø 190 x A. 55 mm **27,00 €**



**21** Manguito plástico de repuesto, por 2 **9,70 €**  
**22** Palanca de apriete de repuesto **21,80 €**  
**19** Pie de mesa plegable **229,00 €**  
**20** Pletina suplementaria **53,90 €**

Pletina para sostener la mesa 200 x 300 mm  
 Brazo 400 mm  
 La mesa gira a 360º  
 Pivota a 360º  
 Pie 500 mm  
 Pletina 100 x 170 mm  
 Deslizable de arriba abajo

### PIE DE MESA PLEGABLE RETRÁCTIL

Sistema de aluminio anodizado, plegable, sencillo, ligero e ingenioso para disponer rápidamente de una mesa plegable en la bañera. La única parte que permanece permanentemente en el mamparo es la pletina muy delgada. La mesa puede rotar 360º gracias al brazo pivotante.

## ILUMINACIÓN AUTÓNOMA



SELECCIÓN  
USHiP



SÚPER PRÁCTICO



### SPOT DE LEDS PARA TELA

Esta luz particularmente ingeniosa se coloca bajo un bimini o capota gracias a su imán. Igualmente perfecto para un toldo de caravana, una tienda de campaña... Dos niveles de iluminación blanco cálido 3/23 LEDs, funciona con 4 pilas AA clásicas o recargables gracias a su cable USB (pilas no suministradas). Entregado con mando a distancia (pila CR2032 incluida). Dim. Ø 130 x gr. 25 mm.

Ref. 29808 ■ 36,90 €



### FAROL DE PILAS COAST

Farol polivalente con luz LED blanco frío de 168 lúmenes. A bajo nivel de potencia la autonomía es de 38 horas. Ilumina también en rojo. Pilas: 4x AA (no entregadas). Para posar o suspender gracias a la empuñadura superior. Dim. Ø 94 x A. 156 mm, peso 320 g.

Ref. 16056 ■ 37,90 €



### CINTA DE LEDS AUTÓNOMA

Muy apropiada como iluminación adicional. Cinta flexible L. 1 m, 190 lm, haz 120°, estanca IP68, con conexión USB dotada de interruptor. Peso de la cinta 145 g.

1 Ref. 29748 ■ Versión cinta sola, con empalme 37,50 €  
2 Ref. 29747 ■ Versión con power bank, autonomía 3 h 74,00 €

### FAROL RETRO

Farol recargable de LEDs, para posar o suspender, 5 modos de luz (cálida o fría), potencia max. 280 lm. Dim. Ø 100 x A. 145 mm, peso 210 g.

Ref. 38065 ■ 32,50 €



NUEVO  
USHiP

### FAROL TELESCÓPICO COMPACTO

Pequeño farol de LEDs ligero y plegable, recargable por la red eléctrica o por panel solar integrado. 3 modos de iluminación blanco neutro y modo linterna. Potencia 140 lm, dim. Ø 90 x A. plegada 47 mm (desplegada 120 mm), peso 132 g.

Ref. 38064 ■ 24,90 €

### LÁMPARA ANTI MOSQUITOS RECARGABLE

Pequeño farol recargable, anti mosquitos, gracias al voltaje de su rejilla (500-700 V) y estanco. Posibilidad de seleccionar luz blanca fría o caliente, 30, 90 o 180 lúmenes. Fijación por gancho o para montar. Dim. Ø 88 x A. 129 mm. Peso 200 g. Color según disponibilidad.

Ref. 18196 ■ 28,90 €



Precio indicativo



Me equipo,  
lo instalo,  
y disfruto.



## ACCESS BY NV, EQUIPAMENTOS Y ACCESORIOS ASTUCIOSOS, MARINEROS, LISTOS PARA INSTALAR

- PROTECCIONES SOLARES
- PROTECCIONES ROCÍO MARINO
- ALMACENAMIENTOS
- FUNDAS DE PROTECCIÓN
- ACCESORIOS CONFORT

Disponible en  
tiendas especializadas

VEN A DESCUBRIR NUESTRA GAMA COMPLETA EN  
[www.nvequipment.com](http://www.nvequipment.com)



ACCESS  
BY NVEQUIPMENT

NV  
MY OUTDOOR  
BOAT PROTECTION





## ORGANIZADOR DE BAÑERA RAILBLAZA

Muy práctico, puede instalarse donde se desee, en horizontal o en vertical, gracias a la gama de receptores (opcionales) de la marca. Separador amovible para bebidas. Dim. L. 254 x A. 88 x P. 114 mm sin fijaciones.

Ref. 18148 ■ **28,50 €**



## RECEPTOR RAILBLAZA®

Diseñado para recibir los distintos accesorios de Railblaza y permitir su orientación en 360°, asegurando al mismo tiempo su bloqueo. Color negro.

- 1 Ref. 35488 ■ Modelo Starport en plano **17,90 €**
- 2 Ref. 35489 ■ Modelo Starport para pared vertical **16,30 €**
- 3 Ref. 35490 ■ Modelo Starport para tubo de balcón Ø 19-25 mm **33,20 €**



## ORGANIZADOR DE BAÑERA

Para tener todo al alcance de la mano en la bañera. Fijación por ventosas (posibilidad de atornillar).

- 7 Ref. 24374 ■ Dim. L. 280 x A. 100 x P. 110 mm **22,90 €**
- 8 Ref. 18632 ■ Dim. L. 290 x A. 90 x P. 130 mm **24,90 €**



## RED DE ALMACENAJE PLÁSTICO

De plástico, instalación fácil por adhesivos. Dim. L. 275 x A. 130 mm.

- Ref. 18470 ■ Blanco **22,90 €**
- Ref. 18471 ■ Negro **22,90 €**

RESISTENTE A LOS GOLPES

PRECIO TOPE

## PORTA VASOS REPOSICIONABLE

Porta vasos reposicionable por ventosa. Para recipientes de hasta Ø 90 mm. Adaptadores para contenidos hasta Ø 70 mm.

Ref. 18647 ■ **4,95 €**

## PORTAVASOS

De espuma PU ultra resistente. Se fija fácilmente en un tubo vertical Ø 22 a 26 mm. Conviene a latas, botellas pequeñas, vasos... Dim. 130 x 90 x 100 mm. Peso 250 g.

- Ref. 24409 ■ Blanco **32,60 €**
- Ref. 24438 ■ Azul **32,60 €**

PRÁCTICO RESISTENTE A LOS GOLPES

## PORTAVASOS PLEGABLE

Se fija sobre un mamparo. Ø 8,6 cm.

- Ref. 47330 ■ Blanco **7,50 €**
- Ref. 47331 ■ Negro **7,50 €**



SELECCIÓN USHIP

## RECEPTOR PIVOTION

Sirve de base para diferentes accesorios, fácil y rápido de montar y de desmontar por clip. Para balcón Ø 25 mm, color blanco/azul

Ref. 17547 ■ **12,90 €**



## ACCESORIOS PIVOTION

Para tenerlo todo al alcance de la mano, estos diferentes accesorios, útiles y elegantes, se fijan en un instante sobre el receptor Pivotion.

- 4 Ref. 17548 ■ Soporte lata Ø 70 mm, plástico blanco **11,90 €**
- 5 Ref. 17551 ■ Gancho PM orientable, A. 100 x P. 35 mm, de inox **17,90 €**
- 6 Ref. 17552 ■ Gancho GM orientable, A. 140 x P. 85 mm, de inox **20,90 €**



Ref. 18454 ■ **31,00 €**

## CLIPS DE FIJACIÓN

Para tubo Ø 22/25 mm, el lote de 4.



## PINZA DE FIJACIÓN

Pinza de plástico, para inmovilizar a bordo los bicheros, remos, sticks... Fijación por tornillos. Por 2.

Modelo	Ref. negro	Ref. blanco	Longitud (mm)	Entre ejes (mm)	Precio
Ø 15 mm	22273 ■	22272 ■	40	29	<b>3,90 €</b>
Ø 20 mm	22275 ■	22271 ■	45	34	<b>4,10 €</b>
Ø 25 mm	22276 ■	22274 ■	50	39	<b>4,30 €</b>
Ø 30 mm	22277 ■	22280 ■	55	42	<b>4,50 €</b>
Ø 35 mm	22282 ■	22281 ■	60	47	<b>5,30 €</b>
Ø 40 mm	22278 ■	22283 ■	65	52	<b>5,50 €</b>
Ø 45 mm	22279 ■	22284 ■	81	61	<b>6,90 €</b>



## ABRAZADERA QUICK FAST

De goma monobloque. Ideal para fijar firmemente todo tipo de objetos redondos: bichero, remo, extintor...

- 9 Ref. 17806 ■ Ø 22 a 57 mm, el par **29,90 €**
- 10 Ref. 17807 ■ Ø 64 a 191 mm, la unidad **29,90 €**



**¡CONVIENE SABER!**

El bambú es una alternativa a la teca. Sin embargo su empleo está reservado a los interiores.

**SOPORTES BAMBÚ**

	Ref.	Soporte	Dim. (mm)	Precio
1	24231	Smartphone	130 x 75 x 21	15,90 €
2	24232	Ipad	243 x 155 x 15	23,60 €
3	24372	Tablilla universal	130 x 85 x 15	22,90 €
4	47682	2 vasos Ø 77 mm	190 x 50 x 100	21,50 €
5	47706	4 vasos Ø 77 mm	368 x 50 x 100	26,90 €
6	47719	2 botellas Ø 95 mm	226 x 90 x 119	25,90 €
7	47726	Papel absorbente	245 x 90 x 110	25,40 €
8	47729	GPS/VHF, Tamaño M	68 x 140 x 45	22,50 €
9	47730	GPS/VHF, Tamaño L	90 x 140 x 45	23,50 €
10	47731	Prismáticos	220 x 175 x 75	25,90 €
11	47732	Documentos de navegación	230 x 300 x 75	45,90 €
12	47733	Estuche de lápices	125 x 90 x 22	12,50 €
13	47734	Bandeja	460 x 320 x 20	53,50 €
14	24373	Bandeja de listones	465 x 325 x 75	64,00 €



**GANCHO DE VENTOSA**

Para fijar en cualquier sitio gracias a la ventosa.

Ref. 24791 ■ \_\_\_\_\_ **10,90 €**

**SOPORTES CON VENTOSAS**

Prácticas unidades de almacenaje de instalación con ventosas.

- 15 Ref. 23993 ■ Gancho, dim. L. 65 x A. 100 x P. 45 mm \_\_\_\_\_ **5,90 €**
- 16 Ref. 23994 ■ Dispensador de papel - Dim. L. 170 x A. 80 x P. 30 mm \_\_\_\_\_ **6,90 €**
- 17 Ref. 18631 ■ Bandeja - Dim. L. 110 x A. 110 x P. 80 mm \_\_\_\_\_ **11,80 €**
- 18 Ref. 24911 ■ Bandeja - Dim. L. 240 x A. 140 x P. 140 mm \_\_\_\_\_ **16,90 €**
- 19 Ref. 23992 ■ Tableta + 6 ganchos, dim. L. 380 x A. 173 x P. 117 mm \_\_\_\_\_ **13,00 €**



**NOS GUSTA**

CARGA MAX. 3 KG



**BARRAS EXTENSIBLES**

Set de 3 barras extensibles anti caída, para armarios, neveras...

- Ref. 18043 ■ L. 255 a 430 mm \_\_\_\_\_ **16,90 €**
- Ref. 18044 ■ L. 405 a 710 mm \_\_\_\_\_ **17,90 €**

**CINTA DE AGARRE**

Potente fijación auto adhesiva y reposicionable por pinchos. Muy práctica y asegura todos los objetos.



- Ref. 17759 ■ Cintas L.76 x a. 25 mm, por 2 \_\_\_\_\_ **15,90 €**
- Ref. 24490 ■ Dual Lock 3 M, rollo L. 2,5 m x a. 25 mm \_\_\_\_\_ **59,90 €**



**VELCRO® ADHESIVO**

Cinta Velcro® autoadhesiva de múltiples usos. Rollo L. 1 m x a. 25 mm.

Ref. 21761 ■ **21,90 €**

**RED RANGE PLUS**

Es la más económica de todas las redes de almacenamiento y la más fácil de instalar. Se adapta a la forma que se le proponemos. Entregada lista para instalar con tornillos y puentes de fijación. Color blanco.



- Ref. 22902 ■ Dim. L. 30 x A. 25 cm \_\_\_\_\_ **12,90 €**
- Ref. 24666 ■ Dim. L. 50 x A.40 cm \_\_\_\_\_ **13,90 €**
- Ref. 24669 ■ Dim. L. 90 x A. 15 cm \_\_\_\_\_ **19,90 €**
- Ref. 24654 ■ Dim. L. 100 x A. 40 cm \_\_\_\_\_ **20,90 €**
- Ref. 22903 ■ Dim. L. 150 x A. 40 cm \_\_\_\_\_ **22,90 €**

**RED PORTA OBJETOS**

De nailon blanco, extensible. Dim. aprox 60 cm.

Ref. 24564 ■ **9,90 €**



**PAD ANTIDESLIZANTE**

De material flexible y extremadamente adhesivo, permite mantener sus objetos en posición: smartphone, cámara de fotos compacta, gafas, llaves... Dim. 145 x 90 mm. Color negro.

Ref. 24233 ■ \_\_\_\_\_ **8,90 €**



## PERSIANAS OCÉANAIR



### PERSIANA PLEATEDSHADE PARA ESCOTILLA

Pleatedshade es una elegante persiana plisada. Adaptable a los modelos de portillos más comunes. Pleatedshade ha sido diseñada para una instalación fácil y rápida. Ofrece una sombra eficaz y protege de los UV.

Ref.	Ancho persiana (mm)	Altura persiana (mm)	Precio
14230	381	305	<b>65,00 €</b>
14231	508		<b>78,00 €</b>
14232	635		<b>105,00 €</b>
14233	762		<b>118,00 €</b>
14295	1016		<b>132,00 €</b>



### PERSIANA PORTSHADE PARA ESCOTILLA

La persiana ideal para todo tipo de portillo, incluso de pequeñas dimensiones, gracias a una carcasa ultra delgada. Instalación fácil sobre todo tipo de superficies verticales u horizontales, posada o empotrada. Acabado aluminio anodizado.

Ref.	Ancho persiana (mm)	Altura persiana (mm)	Ancho carcasa (mm)	Precio
14001	340	280	383	<b>100,00 €</b>
14002	380	280	423	<b>105,00 €</b>
14003	460	320	503	<b>115,00 €</b>
14004	660	320	703	<b>141,00 €</b>
14005	720	320	763	<b>154,00 €</b>



### PERSIANA CABINSHADE PARA ESCOTILLA

La persiana para escotillas de cubierta y marcos acristalados con una buena relación calidad/precio. Instalación fácil sobre todo tipo de superficies verticales u horizontales, posada o empotrada. Puede adaptarse a un entablado irregular y abombado. Acabado aluminio anodizado.

Ref.	Ancho persiana (mm)	Altura persiana (mm)	Ancho carcasa (mm)	Precio
14744	360	400	422	<b>136,00 €</b>
14745	470	510	532	<b>143,00 €</b>
14746	550	600	512	<b>159,00 €</b>
14747	680	700	742	<b>179,00 €</b>



### PERSIANA SURFACE SKYSCREEN PARA ESCOTILLA

El no va más en materia de reflejar el calor, ventilar y proteger de los insectos. Elegante y delgada carcasa que ofrece una combinación de persiana enrollable y red antimosquitos. Sistema de cierre magnético. Disponible en blanco y beige. Ejemplo de precio para una escotilla Goiot de 261 x 211 mm.

Ref. 14000 **193,00 €**

## CORTINAS Y MOSQUITERAS



### CORTINA DE OCULTACIÓN Y MOSQUITERA PARA LA BAJADA

Cortina multicapas, de ocultación y mosquitera, se fija a la cabina con cordones. La parte inferior de la cortina se mantiene por una cinta emplomada. Entregada con bolsa de almacenaje. Dim. 1800 x 900 mm.

Ref. 34359 ■ **103,00 €**



### RED ANTI MOSQUITOS PARA BAJADA

Esta red anti mosquitos se fija en cubierta con cordones. La parte inferior se mantiene por una cinta emplomada. Entregada con bolsa de almacenaje. Dim. 1800 x 900 mm.

Ref. 14863 ■ **92,00 €**

PRECIO TOPE

**RED ANTI MOSQUITOS EXTERIOR PARA ESCOTILLAS**

Esta red anti mosquitos se coloca sencillamente por el exterior en una escotilla abierta. El contorno lastrado la mantiene en posición.

- Ref. 14497 ■ Dim. 540 x 540 mm **24,00 €**
- Ref. 14450 ■ Dim. 650 x 650 mm **27,50 €**
- Ref. 14451 ■ Dim. 750 x 750 mm **31,90 €**



**RED ANTI MOSQUITOS PARA PORTILLOS Y ESCOTILLAS**

Red anti mosquitos de rápida instalación. Fijación por ventosa o imán y placa adhesiva. El ajuste se realiza con un cordón. Entregada con bolsa de almacenaje

- Ref. 34347 ■ 350 x 350 mm para escotillas de cubierta **34,90 €**
- Ref. 34348 ■ 600 x 600 mm para escotillas de cubierta **39,90 €**
- Ref. 34349 ■ 800 x 800 mm para escotillas de cubierta **42,50 €**
- Ref. 34357 ■ 490 x 230 mm para portillos (por 2) **42,00 €**
- Ref. 34358 ■ 700 x 300 mm para escotillas **39,00 €**

**NOS GUSTA**

- FIJACIÓN FÁCIL POR VENTOSA O IMÁN
- PLEGADO/DESPLEGADO RÁPIDO
- ENTREGADA CON BOLSA DE ALMACENAJE

**CORTINA DE OCULTACIÓN/MOSQUITERA CON VENTOSA**

La instalación de esta cortina de ocultación es muy sencilla. Sáquela de su bolsa y se despliega sola. Basta luego pegarla a la escotilla con su ventosa, o su imán y su placa adhesiva. Compuesta por 3 capas: 2 de ocultación y 1 anti mosquitos. Entregada con bolsa de almacenaje.

- Ref. 34341 ■ 350 x 350 mm para escotillas de cubierta **45,00 €**
- Ref. 34342 ■ 600 x 600 mm para escotillas de cubierta **45,90 €**
- Ref. 34343 ■ 800 x 800 mm para escotillas de cubierta **49,90 €**
- Ref. 34344 ■ 600 x 600 mm para escotillas de cubierta con ventilación **49,00 €**
- Ref. 34345 ■ 490 x 230 mm para portillos (por 2) **55,00 €**
- Ref. 34346 ■ 700 x 300 mm para escotillas **49,00 €**

Precio indicativo



Mobile living made easy.

DOMETIC

**NOUVELLE GAMME DE RÉFRIGÉRATEURS**



NRX 80S

NRX 60C

NRX 50S

dometic.com

**Dometic NRX Series**

Design innovant, efficacité énergétique supérieure : cette nouvelle gamme de réfrigérateurs à compression offre de grands volumes de stockage au frais. Leur porte élégante sans cadre dotée d'une façade gris foncé ou en acier inoxydable et d'une poignée grande largeur pratique, s'ouvre sur un intérieur polyvalent.

Vous pouvez facilement retirer le compartiment freezer pour utiliser la capacité complète de l'armoire pour la réfrigération ou la surgélation. Ces réfrigérateurs proposent 3 modes de refroidissement (Eco/Performance/Silent).

Jusqu'à 25 % plus efficace que les réfrigérateurs comparables à compression. L'efficacité de la série NRX apporte la durabilité, réduit la consommation d'énergie et diminue les besoins énergétiques à bord. Disponible dans une large gamme de modèles dont 35, 50, 60, 80, 115 et 130 litres, découvrez-en davantage sur dometic.com





Eco-sostenible

**1 ACEITE SECO DOCKSOAP**

Una mezcla de aceites 100 % naturales para proteger la piel y el cabello de los rociones, de la sal y del mar. No engrasa la ropa ni la piel. Vaporizador 100 ml.

Ref. 24629 ■ **20,90 €**

**JABÓN LÍQUIDO DOCKSOAP**

Auténtico jabón de Marsella para las manos, limpia eficazmente sin secar la piel. Natural, neutro, sin perfume, con aceite de oliva. Biodegradable.

2 Ref. 24147 ■ Frasco 500 ml **14,20 €**

3 Ref. 24793 ■ Frasco 1l **20,90 €**

**DUCHA ESPECIAL MAR DOCKSOAP**

Permite lavarse con agua de mar como si fuese dulce, nutre y protege piel y cabellos gracias a la acción hidratante del aceite de argán o el aceite de oliva. Biodegradable. Frasco dispensador.

4 Ref. 24626 ■ Lavanda - Oliva, 100 ml **8,90 €**

5 Ref. 24619 ■ Lavanda - Oliva, 500 ml **20,90 €**

6 Ref. 24149 ■ Argan- Verbena, 500 ml **20,90 €**

**CHAMPÚ SÓLIDO DOCKSOAP**

Multiusos (pelo, cuerpo y afeitado), champú sólido enriquecido con aceite de oliva y arcilla verde. Se utiliza con agua de mar y es muy práctico. 70 g.

7 Ref. 24898 ■ El champú **12,30 €**

8 Ref. 38067 ■ Funda de almacenaje textil - **NUEVO** **8,50 €**

**9 PURIFICADOR DE AIRE DOCKSOAP**

Purificador de aire ecológico con aceites esenciales. Menta-Eucalipto-Tea Tree. Purifica los lugares confinados. Vaporizador 200 ml.

Ref. 24731 ■ **15,20 €**

**NOS GUSTA**

ACEITES 100% NATURALES



1

2

3

TAMBIÉN PUEDE UTILIZARSE CON AGUA DE MAR.



4

5

6

7

9



**JABÓN CON CORDÓN DOCKSOAP**

Jabón rico en manteca de karité y aceite esencial de hierbaluisa tropical. Fácil de suspender Biodegradable. 175 g.

Ref. 24148 ■ **7,50 €**



10

11

12

13

14

**NOS GUSTA**

SIN NANO PARTICULAS  
 SIN CONSERVANTES

A partir de **16€<sup>80</sup>**

**PROTECCIÓN SOLAR KERBI**

Kerbi es una gama de productos solares para toda la familia, de origen natural y mineral, sin nanoparticulas. Está pensada para preparar, proteger y reparar la piel con una protección óptima contra los rayos UVA y UVB desde el momento de su aplicación. Composición respetuosa con la piel y envase de diseño ecológico.

10 Ref. 18756 ■ SPF 50 - cuerpo y rostro - 50 ml - **NUEVO** **21,50 €**

10 Ref. 18564 ■ SPF 50 - cuerpo y rostro - 100 ml **25,90 €**

11 Ref. 18758 ■ SPF 30 - cuerpo y rostro - 50 ml - **NUEVO** **21,50 €**

11 Ref. 18565 ■ SPF 30 - cuerpo y rostro - 100 ml **25,90 €**

12 Ref. 18567 ■ SPF 50+, rostro, imperfecciones y tatuajes, stick 20 ml **19,50 €**

13 Ref. 18759 ■ Loción After Sun - 50 ml - **NUEVO** **16,80 €**

13 Ref. 18568 ■ Loción After Sun - 100 ml **18,90 €**

14 Ref. 18760 ■ SPF 50, especial niños, cuerpo y rostro, 50 ml - **NUEVO** **21,60 €**

14 Ref. 18762 ■ SPF 50, especial niños, cuerpo y rostro, 100 ml - **NUEVO** **26,30 €**



**SEA CHAMPOO**

Jabón champú especialmente destinado a marinos, pescadores y nadadores. Formula específica para un uso en aguas saladas, salobres, o con cloro. 300 ml.

Ref. 18390 ■ **16,90 €**

**BRUMA NOCTURNA**

Bruma nocturna con aceites esenciales de lavanda, naranja dulce y verbena tropical para pulverizar en el camarote y dormir bien a bordo. Vaporizador 200 ml.

Ref. 18264 ■ **15,20 €**



**SECADOR PELO 12 V**

Mini secador de pelo para enchufar sobre toma mechero. Asa plegable para el almacenamiento. Cordón L. 2 m. Potencia 180 W.

Ref. 24598 ■ **18,80 €**

**NECESER PARA COLGAR**

Neceser ultra práctico con numerosos compartimentos interiores de malla y 2 bolsillos laterales con cremallera. Gancho de suspensión y espejo. Dim 210 x 215 x 110 mm. Peso 180 g. Color negro.

Ref. 18116 ■ **20,80 €**



**TOALLA MICROFIBRA ULTRA ABSORBENTE**

Toalla microfibra sude ultra absorbente con elástico para guardarla. Dim 60 x 120 cm. Color según disponibilidad.

Ref. 18234 ■ Violeta **12,90 €**



**ABSORBENTE DE OLORES<sup>(1)</sup>**

Elimina los malos olores destruyendo totalmente las moléculas malolientes. Activos naturales en forma de gel que se evapora, biodegradable y no tóxico. Acción muy larga duración, hasta 8 semanas para un espacio de 20 m<sup>2</sup>. Bote de 250 g.

- Ref. 18186 ■ Gel refrescante \_\_\_\_\_ **11,90 €**
- Ref. 18235 ■ Té verde \_\_\_\_\_ **11,90 €**



INNOVACIÓN

**DESTRUCTOR DE OLORES<sup>(1)</sup>**

Absorbe y neutraliza los olores desagradables (humedad, moho, tabaco...) gracias a una tecnología innovadora a base de modificadores de moléculas. Perfume té verde. Pulverizador 150 ml.

- Ref. 24442 ■ \_\_\_\_\_ **10,90 €**

**CENICERO MELAMINA**

De melamina, con fondo antideslizante. Color gris. Dim. Ø 99 x A. 60 mm, peso 142 g.



- Ref. 18439 ■ \_\_\_\_\_ **6,90 €**



PRECIO TOPE

**CENICERO**

Cenicero de inox y tela azul impresa. Dim Ø 100 x A. 50 mm, peso 280 g.

- Ref. 24594 ■ \_\_\_\_\_ **20,90 €**

**CENICERO LASTRADO MARINE BUSINESS**

Tapa de inox y polipiel, antideslizante y lastrada para mantenerse en posición. Dim. Ø 115 x A. 90 mm, peso 550 g.



- Ref. 24265 ■ Blanco \_\_\_\_\_ **52,00 €**
- Ref. 24274 ■ Azul \_\_\_\_\_ **52,00 €**
- Ref. 38151 ■ Modelo Premium, coñac - **NUEVO** \_\_\_\_\_ **59,90 €**
- Ref. 38152 ■ Modelo Premium, crudo - **NUEVO** \_\_\_\_\_ **59,90 €**
- Ref. 38153 ■ Modelo Premium, antracita - **NUEVO** \_\_\_\_\_ **59,90 €**

Precio indicativo



**ESPEJO ACRÍLICO**

Espejo acrílico entregado con adhesivo doble cara.

- 1 Ref. 24482 ■ Dim. Ø 25 cm \_\_\_\_\_ **19,90 €**
- 2 Ref. 24488 ■ Dim. 28 x 24 cm \_\_\_\_\_ **27,90 €**
- 3 Ref. 24489 ■ Dim. 40 x 30 cm \_\_\_\_\_ **34,50 €**
- 4 Ref. 24790 ■ Dim. 95 x 35 cm \_\_\_\_\_ **69,90 €**

(1) Peligroso, respete las precauciones de empleo.

# ANTIFOULING NOUVELLE GÉNÉRATION ÉCO-RESPONSABLE

**SEAJET ECO RANGE**

**Sans métaux lourds, ni biocide**

**SEAJET 027 SAIKÖ**  
Technologie SPC

**Sans cuivre**

**LA VÉRITABLE ALTERNATIVE AUX ANTIFOULING CONTENANT DES MÉTAUX LOURDS**

MANTENIMIENTO AGUA A BORDO ELECTRICIDAD ACASTILLAJE FONDEO SEGURIDAD MOTOR ELECTRÓNICA LIBRERÍA VIDA A BORDO TRIPULACIÓN PESCA DESLIZAMIENTO



EL SONIDO



FUSION ENTERTAINMENT SYSTEMS



ESTÉREO MARINA APOLLO RA770

Sistema estéreo marino estanco y radio con pantalla cristal táctil, control multizonas de 4 zonas audio 280\*4W. Tratamiento numérico de la señal DSP. Conexión streaming Wifi. Instalación en plano o empotrado. Entregada con tapa protectora. Dim. empotr. 164 x 50 x 100 mm.

Ref. 24741 799,00 €

NOS GUSTA

- WI-FI
- PANTALLA TÁCTIL



ESTÉREO MARINA APOLLO RA400

Estéreo marina y radio de gran calidad, de diseño moderno con una gran pantalla color acristalada (2,7"). Wi-Fi, DSP, 1 zona audio, potencia 140 W, 2 salidas HP. Entregada con tapa protectora Dim. empotr. 83 x 50 x 100 mm.

Ref. 24740 479,00 €



ESTÉREO MARINA COMPACTA RA60

De un diseño moderno, la estéreo marina RA60 incorpora la tecnología Multi Zone™ (dos zonas) y opciones avanzadas de conectividad, todo ello en un paquete compacto. Potencia 180 W, 4 salidas HP. La pantalla LCD con conexión óptica resistente al agua IPX6 y IPX7. Dim. 155 x 65 x 20 mm. 12 V. Los packs se componen de la radio, de un par de altavoces, de la tapa protectora y de una antena AM/FM. (2 x 6 m de cable base/HP en suplemento en el pack).

- 1 Ref. 18629 RA60 - Solo 299,00 €
- 2 Ref. 18622 RA60 - Pack EL653 Classic blanco 399,00 €
- 3 Ref. 18695 RA60 - Pack EL653 Sport sin LED 399,00 €
- Ref. 24926 Tapa protectora RA60, RA210 y RA670 15,00 €

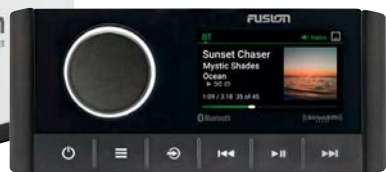

ESTÉREO MARINA APOLLO RA670/WB675

Estéreo marina y radio de diseño moderno y pantalla color (2,7"), control multizonas, 3 zonas audio, potencia 280W, 4 salidas HP, streaming audio. La versión WB es un sistema oculto que permite la recuperación de información y el control de audio a través de NMEA2000 en la pantalla de navegación o a través de Bluetooth en el smartphone.

Ref. 24925 RA670 - Dim. empotr. 135 x 52 x 105 mm 599,00 €  
 Ref. 38182 WB675 - Dim. 130 x 130 x 55 mm - NUEVO 599,00 €

NOS GUSTA

- COMPATIBLE NMEA 2000



A partir de **479€**

ESTÉREO MARINA RA210

Radio estéreo marina compacta, Bluetooth, distribución multizonas, conexión USB et y equipada de la tecnología DSP para un sonido optimizado. Ampli 200 W en clase D, 2 zonas, 4 salidas HP. Estanqueidad IPX7. Dim. 157 x 68 x 22 mm. Los packs se componen de la radio, de un par de altavoces, de la tapa protectora y de una antena AM/FM. (2 x 6 m de cable base/HP en suplemento en el pack).

- 4 Ref. 24440 RA210 solo 479,00 €
- 5 Ref. 18696 RA210 - Pack XS 6.5" Classic 629,00 €
- 6 Ref. 18697 RA210 - Pack XS 6.5" Sport sin LED 629,00 €
- 7 Ref. 24926 Tapa protectora RA60, RA210 et RA670 15,00 €



ESTÉREO MARINA BLACK BOX BB100

Perfecto cuando falta espacio. Ampli interno 200 W, 4 salidas HP, 2 zonas. Bluetooth, radio AM/FM, entrada AUX, USB, MP3, iOS/Android. Conexión NMEA 2000. Mando estanco. Dim 110 x 155 x 160 mm. 12 V.

Ref. 24462 399,00 €



MANDO INALÁMBRICO ESTANCO

Para controlar todas las unidades Fusion equipadas con ANT desde cualquier lugar a bordo. Compatible con RA60, RA70, RA210, BB100, gama Apollo, Panel Stereo, StereoActive. Para pegar. Adhesivo 3M, Ø 65 mm.

Ref. 24739 Negro 90,00 €  
 Ref. 24748 Blanco 90,00 €

# FUSION®

ENTERTAINMENT SYSTEMS



## ALTAVOCES Y SUBWOOFERS FUSION® XS

Altavoces y Subwoofers marinos, estancos IP65. Entregados con 2 rejillas, una blanca y una negra para los Classic, una gris y una blanca para los Sport. Los modelos Sport disponen o no de LEDs RGB, a su elección. Los altavoces se venden por pares, los subwoofers por unidad. Garantía 3 años.

Tamaño/Potencia	Empotramiento (mm)	Ø ext. (mm)	Ref.	Modelo	Precio
<b>Altavoces (el par)</b>					
4"/120 W	Ø 99 x P. 54	Ø 135	<b>24888</b>	Classic	<b>109,00 €</b>
6,5"/200 W	Ø 135 x P. 67	Ø 177	<b>24889</b>	Classic	<b>159,00 €</b>
6,5"/200 W	Ø 135 x P. 67	Ø 177	<b>18488</b>	Sport sin LEDs	<b>159,00 €</b>
6,5"/200 W	Ø 135 x P. 67	Ø 177	<b>24891</b>	Sport de LEDs	<b>209,00 €</b>
7,7"/260 W	Ø 162 x P. 77	Ø 196	<b>24890</b>	Classic	<b>189,00 €</b>
7,7"/260 W	Ø 162 x P. 77	Ø 196	<b>18492</b>	Sport sin LEDs	<b>189,00 €</b>
7,7"/260 W	Ø 162 x P. 77	Ø 196	<b>24892</b>	Sport de LEDs	<b>249,00 €</b>
<b>Subwoofers (unidad)</b>					
10"/400 W	Ø 223 x P. 111	Ø 274	<b>24893</b>	Classic	<b>199,00 €</b>
10"/400 W	Ø 223 x P. 111	Ø 274	<b>18892</b>	Sport sin LEDs	<b>199,00 €</b>
10"/400 W	Ø 223 x P. 111	Ø 274	<b>24894</b>	Sport de LEDs	<b>249,00 €</b>



## ALTAVOCES FUSION® EL653

Altavoces marino resistente al agua, anti UV, reducida profundidad trasera 43 mm. 6,5" 80 W. Dim. empotramiento Ø 130mm y Ø ext. 177 mm. Versión Sport LEDs con toda la paleta de colores disponibles (sistema RGB). El par

Ref. **38179** 6,5" - Classic Blanco **109,00 €**  
 Ref. **38180** 6,5" - Classic Negro **109,00 €**  
 Ref. **38181** 6,5" - Sport negro **109,00 €**



## ALTAVOCES Y SUBWOOFERS FUSION® FM

Altavoces marinos de diseño estético y minimalista, montaje con saliente de menos de 3 mm. Instalación muy sencilla y no intrusiva, sin taladrar para agujeros de tornillos. Estancos IP65. El par

Tamaño/Potencia	Forma	Empotramiento (mm)	Color	Ref.	Precio
<b>Altavoces (el par)</b>					
6,5"/120 W	Redondo	Ø 138 x 70	Blanco	<b>24880</b>	<b>189,00 €</b>
6,5"/120 W	Redondo	Ø 138 x 70	Negro	<b>24881</b>	<b>189,00 €</b>
6,5"/120 W	Cuadrado	138 x 138 x 70	Blanco	<b>24882</b>	<b>189,00 €</b>
6,5"/120 W	Cuadrado	138 x 138 x 70	Negro	<b>24883</b>	<b>189,00 €</b>
7,7"/200 W	Redondo	Ø 165 x 83	Blanco	<b>24884</b>	<b>219,00 €</b>
7,7"/200 W	Redondo	Ø 165 x 83	Negro	<b>24885</b>	<b>219,00 €</b>
7,7"/200 W	Cuadrado	165 x 165 x 83	Blanco	<b>24886</b>	<b>219,00 €</b>
7,7"/200 W	Cuadrado	165 x 165 x 83	Negro	<b>24887</b>	<b>219,00 €</b>
<b>Subwoofers (unidad)</b>					
10"/400 W	Redondo	Ø 269 x 140	Blanco	<b>18484</b>	<b>199,00 €</b>
10"/400 W	Redondo	Ø 269 x 140	Negro	<b>18485</b>	<b>199,00 €</b>
10"/400 W	Cuadrado	269 x 269 x 140	Blanco	<b>18486</b>	<b>199,00 €</b>
10"/400 W	Cuadrado	269 x 269 x 140	Negro	<b>18487</b>	<b>199,00 €</b>



## ALTAVOCES Y SUBWOOFERS FUSION® SIGNATURE 3I

Altavoces y Subwoofers marinos Premium estancos IP65. Anti UV, muy alta calidad de audio. Existen en versión Classic (rejilla blanca) o Sport (rejilla blanca o gris). Las versiones Sport disponen de LEDs CRGBW 5 colores. El par. Garantía 3 años.

Tamaño/Potencia	Modelo	Empotramiento (mm)	Ø ext. (mm)	Ref.	Precio
<b>Altavoces (el par)</b>					
6,5"/230 W	Ø 136 x P. 79	Ø 200	<b>18896</b>	Classic	<b>349,00 €</b>
6,5"/230 W	Ø 136 x P. 79	Ø 176	<b>18897</b>	Sport blanco	<b>429,00 €</b>
6,5"/230 W	Ø 136 x P. 79	Ø 176	<b>18899</b>	Sport gris	<b>449,00 €</b>
7,7"/280 W	Ø 156 x P. 86	Ø 220	<b>18906</b>	Classic	<b>399,00 €</b>
7,7"/280 W	Ø 136 x P. 79	Ø 196	<b>18911</b>	Sport blanco	<b>479,00 €</b>
7,7"/280 W	Ø 136 x P. 79	Ø 196	<b>18915</b>	Sport gris	<b>499,00 €</b>
8,8"/330 W	Ø 188 x P. 106	Ø 247	<b>18927</b>	Classic	<b>469,00 €</b>
8,8"/330 W	Ø 188 x P. 106	Ø 224	<b>18940</b>	Sport blanco	<b>519,00 €</b>
8,8"/330 W	Ø 188 x P. 106	Ø 224	<b>18945</b>	Sport gris	<b>549,00 €</b>
<b>Subwoofers (unidad)</b>					
10"/600 W	Ø 223 x P. 133	Ø 275	<b>18962</b>	Classic	<b>299,00 €</b>
10"/600 W	Ø 223 x P. 133	Ø 275	<b>18970</b>	Sport blanco	<b>379,00 €</b>
10"/600 W	Ø 223 x P. 133	Ø 275	<b>18971</b>	Sport gris	<b>399,00 €</b>
12"/1400 W	Ø 306 x P. 207	Ø 356	<b>18972</b>	Sport blanco	<b>649,00 €</b>
12"/1400 W	Ø 306 x P. 207	Ø 306 x P. 207	<b>18973</b>	Sport gris	<b>699,00 €</b>



## MANDO A DISTANCIA HP LEDs

Mando a distancia para gestionar los altavoces Fusion con LEDs.

1 Ref. **24819** Para altavoces de LEDs RGB **55,00 €**  
 2 Ref. **24924** Para altavoces de LEDs CRGBW **55,00 €**



EL SONIDO

JL AUDIO®

ESTÉREO MARINE  
JL AUDIO MEDIA  
MASTER 50

Radio estéreo marina de gran calidad. Fuentes: Bluetooth, USB, Aux, AM/FM. Distribución multizona (2 zonas HP + 1 subwoofer), pantalla LCD color 2,8". Potencia 100 W RMS (4 x 25 W), compatible NMEA2000, estanqueidad IP66. Dim. total a. 118 x A. 95 x P. 93 mm. Dim. empotramiento a. 95 x A. 80 x P. 60 mm.



Ref. 24969 **549,00 €**

MANDO A DISTANCIA CON CABLE JL AUDIO

Montaje Ø50 mm. IP 67. Compatible con MM50 y MM100.

Ref. 24982 **89,00 €**



ALTAVOCES JL AUDIO

Altavoces marinos, serie M3, estilizados y con una buena calidad de sonido. Dos versiones de acabado, Classic o Sport, color blanco (el acabado Sport existe en gris bajo pedido). Impedancia 4 Ohmios. El par.

Ref.	Tamaño	Potencia	LED	Rejilla	Dim. taladro	Precio	
1	24971	6,5"	60 W RMS	No	Clásico	Ø 127-133 mm	<b>219,00 €</b>
2	24972	6,5"	60 W RMS	Si	Sport	Ø 127-133 mm	<b>205,00 €</b>
1	24973	7,7"	70 W RMS	No	Clásico	Ø 159 mm	<b>479,00 €</b>
2	24974	7,7"	70 W RMS	Si	Sport	Ø 159 mm	<b>469,00 €</b>



ALTAVOCES Y SUBWOOFERS  
PREMIUM JL AUDIO

Altavoces y subwoofers marinos, serie M6, elegantes, duraderos y con un sonido de gran calidad. Resistente a los UV y el agua salada. Dos versiones de acabado, Classic o Sport, color blanco (el acabado Sport existe en gris bajo pedido). Impedancia 4 Ohmios. Los altavoces se venden por pares, los subwoofers por unidad.

RESISTENTE UV Y AGUA SALADA

Ref.	Tamaño	Potencia	LED	Rejilla	Dim. taladro	Precio	
Altavoces (el par)							
3	24975	6,5"	75 W RMS	No	Clásico	Ø 127 mm	<b>719,00 €</b>
4	24976	6,5"	75 W RMS	Si	Sport	Ø 127 mm	<b>779,00 €</b>
5	24977	7,7"	100 W RMS	No	Clásico	Ø 159 mm	<b>839,00 €</b>
6	24978	7,7"	100 W RMS	Si	Sport	Ø 159 mm	<b>899,00 €</b>
Subwoofers (unidad)							
7	24979	8"	200 W RMS	No	Clásico	Ø 187 mm	<b>395,00 €</b>
8	24980	10"	250 W RMS	Si	Sport	Ø 225 mm	<b>599,00 €</b>

AMPLIFICADOR  
SÉRIE M JL AUDIO

Amplificador marino altas prestaciones. Sistema de conmutación NexD™. Muy silencioso. Potencia 600W RMS para alimentar 6 altavoces. Dim. L. 260 x a. 180 x A. 52 mm.

Ref. 24981 **525,00 €**



clarion® MARINE AUDIO



ESTÉREO MARINA  
CLARION MARINE

Radio estéreo marina Bluetooth, USB, AM/FM, pantalla LCD de gran contraste lectura con luz solar directa. Distribución multizona (4). Ampli interno 72W RMS.

9 Ref. 24951 ■ M508 - Dim. emp. 182 x 54,2 mm **243,00 €**  
10 Ref. 18056 ■ CMM20 - Dim. empotr. 119,50 x 83 mm **309,00 €**  
11 Ref. 24952 ■ M608 - Dim. emp. 182 x 53 mm **475,00 €**

ESTÉREO MARINA CLARION CMM10GR

Radio estéreo marina Bluetooth, USB, AM/FM RDS. Pantalla LCD 53 mm con luminosidad regulable y teclas retro-iluminadas. Amplificador integrado 4 x 20 W RMS, canales de salida: 2 pares de estéreo, configuración zona 2: Z2 (traseira) o subwoofer. Salida de carga USB 1 A. Estanqueidad IP66. Tensión 12 V. Dim. Ø 102 x P. 80 mm (empotramiento Ø 76 mm).

NUEVO  
"USHIP"



Ref. 38193 ■ **207,00 €**

MANDO INALÁMBRICO CLARION MARINE

Compatible con todas las radios Clarion excepto GR10BT. Estanco IPX 67.



Ref. 24962 ■ **149,00 €**



ALTAVOCES CLARION MARINE

Altavoces marinos. Montaje fácil (taladro y tornillos estándar). Resistente a los UV y la sal. Rejillas blancas y negras incluidas en el producto. El par.

Ref.	Tamaño	Potencia	LED	Rejilla	Precio	
12	24953 ■	6,5"	30 W RMS	No	Clásico	<b>103,00 €</b>
13	24954 ■	6,5"	50 W RMS	No	Sport	<b>159,00 €</b>
14	24955 ■	6,5"	50 W RMS	Si	Sport	<b>208,00 €</b>
15	24956 ■	7,5"	60 W RMS	Si	Sport	<b>255,00 €</b>

SUBWOOFER  
CLARION MARINE

Subwoofer marino. Tamaño 10". Impedancia 4 Ohmios. Potencia 250W RMS. Opción LED RGB incluida. Rejillas opcionales.

16 Ref. 24957 ■ Subwoofer **190,00 €**  
17 Ref. 24958 ■ Rejilla blanca **34,00 €**  
18 Ref. 24959 ■ Rejilla gris metal **34,00 €**



AMPLIFICADOR  
CLARION MARINE

Amplificador muy compacto, de instalación fácil. Potencia 400W RMS. Clase D. Alimentación 12 V. Construcción anticorrosiva. Amplificación multi zonas o únicamente subwoofer.

Ref. 24960 ■ XC2410 - 4HP o 2HP + 1 subwoofer - Dim. L. 180 x a. 80 x A. 40 mm **165,50 €**  
Ref. 24961 ■ XC2110 - 1 subwoofer - Dim. L. 200 x a. 80 x A. 40 mm **197,00 €**





**NOS GUSTA**

MUY PRÁCTICO



**ALTAVOCES BLUETOOTH®**

Altavoces Bluetooth® muy prácticos para conectarse directamente a su smartphone Potencia 80 W RMS, impedancia 4 Ohmios, alimentación 12 V. Plástico tratado anti-UV, estanqueidad IP66. Ø total 180 mm, dim. empotramiento Ø 132 x P. 90 mm. El par

Ref. 38066 ■ Color blanco **199,00 €**  
 Ref. 38177 ■ Color negro **199,00 €**



**ALTAVOCES VDO**

Especialmente diseñados para un entorno marino, los altavoces empotrados le permitirán escuchar su música a bordo. Potencia 150 W. Dim. Ø 130 mm x P. 50 mm. El par

Ref. 18055 ■ **85,00 €**

**TOMA AUXILIAR ESTANCA JACK/USB**

Toma empotrable estanca para conectar un auxiliar tipo MP3 con toma Jack o USB, protegida con tapa estanca 28 mm. Cable 2 m y 2 fichas RCA.



Ref. 17809 ■ **24,90 €**

**ANTENA AM/FM L. 1,8 M**

Sistema clásico con 5 m de cable y conexión rápida RCA o sistema Pro de desmontaje rápido.

1 Ref. 17804 ■ Sistema clásico **74,00 €**  
 2 Ref. 17805 ■ Sistema Pro **85,00 €**

**RÓTULA ANTENA AM/FM**

De nailon con sistema Pro de desmontaje rápido. Entregada con 5 m de cable.



3 Ref. 17818 ■ Montaje en plano **36,00 €**  
 4 Ref. 17825 ■ Montaje en balcón, articulada **41,00 €**

**LA TELEVISIÓN**



**SMART TV ANDROID STANLINE**

Para disfrutar de sus programas y series esté donde esté. Tuner DVB-T-C/T2/S2, clase energética F, equipado con un par de HP 5 W, ángulo de visión 178°. Tensión 9-36 V / 220 V.

Ref.	Tamaño pantalla (diagonal)	DVD	Resolución pixeles	Relación de contraste	Cons. (W)	Luminosidad (cd/m²)	Dim. (mm) sin pie L. x A. x gr.	Peso (kg)	Precio
38187	18,5"	No	HD 1366 x 768	1000:1	16,5	220	440 x 268 x 52	2,4	<b>235,00 €</b>
38188	18,5"	Sí	HD 1366 x 768	1000:1	16,5	220	440 x 268 x 52	2,9	<b>259,00 €</b>
38189	21,5"	No	Full HD 1920 x 1080	3000:1	21,4	220	510 x 305 x 52	2,6	<b>245,00 €</b>
38190	21,5"	Sí	Full HD 1920 x 1080	3000:1	21,4	220	510 x 305 x 52	3,1	<b>269,00 €</b>
38191	24"	No	Full HD 1920 x 1080	3000:1	21	220	550 x 330 x 52	2,8	<b>265,00 €</b>



**CONECTOR HEMBRA PARA CABLE COAXIAL**

Ref. 24625 ■ **8,50 €**



**ANENA TV GLOMEX AVIOR VT300**

Antena omnidireccional muy compacta para recibir los canales TV y radio FM. Amplificador acoplado al bloque de alimentación. Frecuencia de 40 a 890 MHz, ganancia 24 dB, impedancia 75 Ohmios. Dim. Ø 100 x A. 210 mm. Peso 250 g. Entregado con cable enfundado L. 10 m, un repartidor 2 entradas/1 salida, un cable TV L. 1,5 m y un soporte de fijación universal.

Ref. 24306 ■ Antena **105,00 €**  
 Ref. 24646 ■ Amplificador **37,90 €**

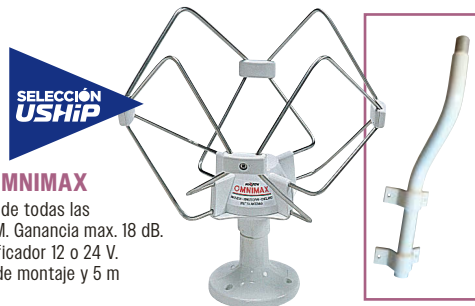

**ANTENA TV OMNIMAX**

Recepción en 360° de todas las frecuencias TV y FM. Ganancia max. 18 dB. Alimentación amplificador 12 o 24 V. Entregada con pie de montaje y 5 m de cable coaxial.

Ref. 17736 ■ Antena **149,00 €**  
 Ref. 24697 ■ Amplificador **59,90 €**  
 Ref. 24000 ■ Soporte de mástil blanco A. 47 cm **99,00 €**

**BLOQUEO FÁCIL**



**SOPORTE DE PARED PARA TELEVISOR**

Soporte con sistema de cremallera para mayor facilidad de regulación y bloqueo. De aleación alu, fácil instalación, pasacables integrado, pletina mural deslizante, orientación vertical 20°.

5 Ref. 24698 ■ 1 articulación, compensación 85 mm, orientación 90° **29,90 €**  
 6 Ref. 24699 ■ 2 articulaciones, compensación 230 mm, orientación 180° **39,90 €**  
 7 Ref. 24709 ■ 3 articulaciones, compensación 380 mm, orientación 180° **43,90 €**



NEVERAS

USO PRO

NOS GUSTA

✓ CONSERVA EL HIELO + DE 6 DÍAS



A partir de **169€**



NEVERA ICEMASTER PRO

Disfrute de su helado incluso 6 días después (a 25° ext.) ¡gracias a esta nevera de excelente calidad! Aislante PU (CFC Free) gr. 50 mm, paredes de PP y junta de silicona alimentaria, bisagras y cierres de acero inoxidable negro, espacio para correas en caso necesario, pozo de doble vaciado lento/rápido, abridor de botellas, asas de transporte laterales, regla de medición. Un kit de accesorios (cesta, elemento refrigerante y separación) está disponible para cada modelo.

1	Ref. 18169	Modelo Pro 50, capacidad 50 l, dim. ext. L. 707 x a. 372 x A. 380 mm, dim. int. L. 600 x a. 295 x A. 269 mm	169,00 €
2	Ref. 18170	Modelo Pro 70, capacidad 70 l, dim. ext. L. 756 x a. 423 x A. 444 mm, dim. int. L. 649 x a. 330 x A. 316 mm	212,00 €
3	Ref. 18171	Modelo Pro 120, capacidad 120 l, dim. ext. L. 900 x a. 500 x A. 525 mm, dim. int. L. 778 x a. 395 x A. 378 mm	289,00 €
4	Ref. 18238	Kit de accesorios para modelo Pro 50	34,90 €
4	Ref. 18239	Kit de accesorios para modelo Pro 70	43,90 €
4	Ref. 18246	Kit de accesorios para modelo Pro 120	54,00 €

SELECCIÓN USHIP



NEVERAS COLEMAN XTREME MARINE

Espaciosas, fáciles de transportar, y de limpiar, resistentes a los UV y de gran rendimiento, las neveras Coleman son ideales para conservar productos en frío el tiempo de una salida al mar. Aislante térmico de alto nivel gracias a la espuma de poliuretano inyectada, gr. 2 cm, gran rigidez. Revestimiento interior tratado antimicrobiano, exterior tratado anti UV, bisagras y tornillos inox.

5	Ref. 24318	Modelo 28 QTS, capacidad 26 l, 2 porta-vasos, dim. L. 470 x a. 330 x A. 420 mm, peso 2,6 kg	69,00 €
6	Ref. 24182	Modelo 50 QTS, capacidad 47 l, con ruedas, 4 porta vasos, desagüe, dim. L. 520 x a. 440 x A. 440 mm, peso 5 kg	129,00 €
7	Ref. 24183	Modelo 70 QTS, capacidad 66 l, 4 porta vasos, desagüe, dim. L. 810 x a. 400 x A. 440 mm, peso 5,1 kg	159,00 €
8	Ref. 18237	Modelo 100 QTS, capacidad 94 l, con ruedas, 4 porta vasos, desagüe	199,00 €

¡USHIP FACILITA SU ELECCIÓN!



MANTENIMIENTO AGUA A BORDO ELECTRICIDAD ACATILLAJE FONDEO SEGURIDAD MOTOR ELECTRÓNICA LIBRERÍA VIDA A BORDO TRIPULACIÓN PESCA DESLIZAMIENTO

NEVERAS ELÉCTRICAS

SELECCIÓN  
USHIP

NOS GUSTA

- RUEDAS Y EMPUÑADURA TELESCÓPICA
- CONTROL POR SMARTPHONE

A partir de

455€



NEVERA DE COMPRESOR 1852

Nevera eléctrica de compresor LG ideal para el barco, el coche, el camping car... Refrigeración de -20 a +10°C, pantalla de control LCD, toma USB. Puede controlarse por smartphone con una aplicación dedicada. Alimentación 12/24/110/220 V, cables entregados. Consumo 0,70 Ah/h (12 V). Muy práctica de transportar gracias a sus ruedas y asa telescópica, o a sus asas laterales.

- 1 Ref. 18496 ■ Capacidad 30 l, dim. L. 631 x a. 378 x A. 375 mm, peso 11,6 kg 455,00 €
- 2 Ref. 18497 ■ Capacidad 40 l, dim. L. 631 x a. 378 x A. 480 mm, peso 12,9 kg 469,00 €
- 3 Ref. 18498 ■ Capacidad 50 l, dim. L. 631 x a. 378 x A. 550 mm, peso 13,4 kg 485,00 €

LOS DEMÁS  
MODELOS  
DOMETIC  
ESTÁN EN TIENDA\*  
Y EN USHIP.FR



\* Según existencias.

DOMETIC



NOS GUSTA

- DE -22 A +10 °C
- CLASE A++

NEVERA DE COMPRESOR CFX3

Nevera eléctrica de compresor muy eficiente, compacta, con volúmenes y cestas de almacenamiento generosos. Interfaz con pantalla color LCD TFT, posibilidad de pilotar mediante un smartphone. Apertura en sentido longitudinal para los CFX3 25, 35 et 45, en sentido transversal para los CFX3 55 y 100.

Ref.	Modelo	Capacidad (l)	Alimentación (V)	Potencia media consumida (W)	Consumo* 12/220 V (Ah/h)	Dim. (mm) L. x A. x P.	Peso (kg)	Precio	
4	38183 ■ NUEVO	CFX3 25	25	12/24/110/220	46	6,5/0,38	569 x 420 x 342	12,7	749,00 €
	24874 ■	CFX3 35	36	12/24/110/220	50	7,5/0,39	694 x 407 x 398	17	799,00 €
	24875 ■	CFX3 45	46	12/24/110/220	52	8,2/0,40	694 x 476 x 398	18,7	849,00 €
5	24876 ■	CFX3 55	55	12/24/110/220	50	8,7/0,41	720 x 480 x 455	20,4	949,00 €
	38184 ▲ NUEVO	CFX3 100	99	12/24/110/220	73	10,8/0,53	962 x 472 x 530	29,6	1199,00 €

\*Consumo con una temperatura exterior de 20°C, 5°C en el interior del aparato.

Precio indicativo

MANTENIMIENTO AGUA A BORDO ELECTRICIDAD ACASTILLAJE FONDEO SEGURIDAD MOTOR ELECTRÓNICA LIBRERÍA VIDA A BORDO TRIPULACIÓN PESCA DESLIZAMIENTO



FRIGORÍFICOS DE COMPRESOR

PRECIO A TOPE



A partir de **589€**

REFRIGERADOR DE COMPRESOR 1852

Refrigerador de compresor LG. Pantalla LCD, puerta reversible derecha/izquierda, congelador desmontable para más volumen. Nivel sonoro inferior a 45 dB. Alimentación 12/24 V, consumo 5/2,5 Ah. En opción: marco de acabado.

- Ref. 18172 ■ Modelo CR50, capacidad 48 l de los cuales 9,5 l para el congelador, dim. l. 380 x A. 534 x P. 500 mm, peso 17 kg **589,00 €**
- Ref. 18683 ■ Modelo CR65, capacidad 65 l de los cuales 18 l para el congelador, dim. l. 470 x A. 630 x P. 431 mm, peso 19 kg **639,00 €**
- Ref. 18155 ■ Marco de acabado para modelo CR50 **78,00 €**
- Ref. 18157 ■ Marco de acabado para modelo CR65 **84,00 €**



¡CONVIENE SABER!

El refrigerador NRX así como su marco de acabado existen en acabado inox. Consulte con su tienda USHIP.



NUEVO en USHIP

MUST

NOS GUSTA

- 25 % DE CONSUMO
- MODOS ECO/BOOST/SILENCIOSO
- ACABADO INTERIOR Y EXTERIOR

REFRIGERADOR DE COMPRESOR DOMETIC NRX C

Refrigerador de compresor muy eficiente en energía para un consumo de - 25 % respecto a la versión anterior. El congelador es desmontable para ensanchar el espacio de refrigeración o usar todo el volumen como congelador. Modo Eco/Boost/Silencioso. Ajuste automático de la velocidad del ventilador en función de la temperatura para un mínimo de ruido. Almacenaje funcional, puerta reversible sin marco color plata oscura, pestillo de ventilación para el invernaje. Panel de control flush con cinta de luces de LEDs. 12/24 V.

Ref.	Tipo	Capacidad incluido congelador	Tensión de uso	Potencia nominal	Consumo* en 12 V	Dim. L. x A. x P.	Peso	Precio
38076 ■	NRX 35C	32/4,4 l	12/24 V	45 W	0,8 Ah/h	380 x 525 x 480 mm	16	<b>899,00 €</b>
38077 ■	NRX 50C	44/4,4 l		50 W	0,77 Ah/h	380 x 525 x 510 mm	17	<b>899,00 €</b>
38078 ■	NRX 60C	55/6,1 l		50 W	0,81 Ah/h	448 x 525 x 537 mm	17	<b>949,00 €</b>
38079 ■	NRX 80C	75/6,6 l		50 W	1,05 Ah/h	475 x 625 x 537 mm	20	<b>999,00 €</b>
38080 ■	NRX 115C	113/8,2 l		65 W	1,27 Ah/h	525 x 745 x 568 mm	25	<b>1199,00 €</b>
38081 ■	NRX 130C	126/8,2 l		65 W	1,29 Ah/h	525 x 812 x 568 mm	26	<b>1299,00 €</b>

\*Consumo con una temperatura exterior de 25°C, 5°C en el interior del dispositivo, -18°C en el compartimento congelación.

GRUPOS DE FRÍO Y EVAPORADORES



RECTIFICADOR MPS50

Permite la conexión de dispositivos de refrigeración que aceptan el 12/24 V en la red 110/240 V, en particular Dometic equipados de compresores Danfoss BD35F y BD50F. 150 W, 6 A.

Ref. 17642 ■ **145,00 €**

KIT GRUPO FRÍO SERIE 50 + EVAPORADOR

Kit compuesto por un grupo de frío compacto CU55 y un evaporador. Dos modelos a elegir. Grupo diseñado para un volumen estándar a refrigerar de hasta 130 l y en climas templados. Equipado de un compresor Danfoss BD35F ventilado 12/24 V. Potencia 35 a 40 W según el modelo de evaporador. Montado en soporte inox. Dim. L. 220 x A. 160 x P. 220 mm. Peso 6,5 kg.

- Ref. 24007 ■ Con evaporador en L, volumen max. 100 l **819,00 €**
- Ref. 24101 ■ Con evaporador de cajón, volumen max. 130 l **819,00 €**

SELECCIÓN en USHIP



NUEVO en USHIP



MARCO DE ACABADO PARA FRIGORÍFICO DOMETIC NRX

Marco de acabado para sujetar el frigorífico de forma segura y proporcionar un acabado elegante sin saliente. Color plata oscura.

- Ref. 38095 ■ Marco para modelo NRX 35/50 **80,00 €**
- Ref. 38096 ■ Marco para modelo NRX 60 **90,00 €**
- Ref. 38097 ■ Marco para modelo NRX 80 **99,00 €**
- Ref. 38098 ■ Marco para modelo NRX 115 **115,00 €**
- Ref. 38099 ■ Marco para modelo NRX 130 **125,00 €**



## GRUPOS DE FRÍO Y EVAPORADORES

La instalación de un grupo de frío Dometic o Vitrifrigo precisa la intervención de un profesional para que el resultado sea a la altura de sus expectativas y que la garantía se pueda aplicar.

### GRUPO DE FRÍO DOMETIC

Grupo de frío equipado con un compresor Danfoss BD35F ventilado y montado en placa inox. 12/24 V.

Ref.	1	17633 ■	2	17634 ■	3	17639 ■
Modelo		CU54		CU55		CU86
Volumen max. (l)	Refrigeración	130		130		250
	Congelación	-		-		70
Tensión		12/24 V		12/24 V		12/24 V
Potencia		35 a 40 W		35 a 40 W		60 W
Tipo de fijación		En plano		En plano		Mural / En plano
Dimensiones L. x A. x P.		386 x 165 x 130 mm		220 x 160 x 220 mm		220 x 230 x 177 mm
Peso		6 kg		6,5 kg		6,5 kg
Precio		<b>765,00 €</b>		<b>765,00 €</b>		<b>839,00 €</b>



### NOS GUSTA

50 L MAX.

### EVAPORADOR DOMETIC

Entregado con termostato regulable y flexible L. 2 m.



Ref.	17636 ■	17635 ■	24162 ■	17640 ■	24102 ■
Volumen max.	50 l	100 l	130 l	180 l	250 l
Tipo de forma	En plano	En L	Carcasa	Carcasa	Aire pulsado
Dimensiones	275 x 215 x 25 mm	300 x 245 x 110 mm	255 x 210 x 90 mm	365 x 140 x 270 mm	220 x 275 x 80 mm
Peso	1 kg	1,5 kg	1,5 kg	2 kg	2 kg
Uso		-		Bandeja para cubitos	-
Precio	<b>189,00 €</b>	<b>189,00 €</b>	<b>199,00 €</b>	<b>269,00 €</b>	<b>415,00 €</b>



### KIT TERMOSTATO GRUPO FRÍO VITRIFRIGO

Ref. 18689 ■  
**59,90 €**



### KIT GRUPO DE FRÍO Y EVAPORADOR VITRIFRIGO

El kit se compone de un grupo de frío NDR35 (ref. 18677), de un evaporador a elegir y un termostato. Entregado sin termostato.

Ref. 18687 ■  
Con evaporador plano PT2 (ref. 18682) **689,00 €**

Ref. 18688 ■  
Con evaporador de cajón S8 (ref. 18685) **689,00 €**

### NOS GUSTA

CONEXIONES RÁPIDAS

### GRUPO DE FRÍO VITRIFRIGO

Los grupos de frío Vitrifrigo disponen de un compresor Danfoss BD35F ventilado con conexiones llamadas "rápidas".

Ref.	18677 ■	18679 ■
Modelo	NDR35 OR 12/24 V	NDR50 OR 12/24-110/240 V
Volumen max. de refrigeración	130 l	250 l
Potencia	42-59 W	53-76 W
Dimensiones L. x A. x P.	275 x 160 x 150 mm	275 x 160 x 150 mm
Peso	5,6 kg	5,6 kg
Precio	<b>649,00 €</b>	<b>869,00 €</b>

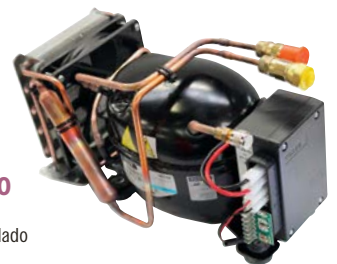

### EVAPORADOR VITRIFRIGO

Entregado con flexibles de conexión L. 2 m.  
Entregado sin termostato.



Ref.	18681 ■	18682 ■	18685 ■	18684 ■
Modelo	PT1	PT2	S8	S3
Volumen max.	40 l	60 l	80 l	150 l
Tipo de forma	Placa	Placa	Carcasa	Carcasa
Dimensiones L. x A. x P.	293 x 215 mm	350 x 250 mm	247 x 210 x 88 mm	318 x 210 x 96 mm
Peso	0,5 kg	1 kg	1,7 kg	8 kg
Precio	<b>167,00 €</b>	<b>169,00 €</b>	<b>163,00 €</b>	<b>199,00 €</b>



## BARBACOAS Y PLANCHAS



### BARBACOA DE GAS MAGMA REDONDA Ø 38CM

De inox, barbacoa redonda utilizable también como horno gracias a su tapa. Rejilla Ø 35,6 cm. Tapa basculante y orientable sobre bisagra, pantalla. Funciona con cartuchos de gas Camping-Gaz® CV470. Entregada sin soporte. Dim. Ø 378 x A. 324 mm. Peso 3,4 kg.

- Ref. 17764 ■ Encendido manual **429,00 €**
- Ref. 24779 ■ Encendido piezoeléctrico **499,00 €**



### BARBACOA DE GAS MAGMA RECTANGULAR

Para el placer de una buena barbacoa a bordo. Rejilla 23 x 46 cm. Tapa basculante, pies plegables. De inox calidad marina. Funciona con cartuchos de gas desechables Camping-Gaz® CV470. Entregada sin soporte.

- Ref. 17581 ■ Encendido manual **439,00 €**
- Ref. 24780 ■ Encendido piezoeléctrico **819,00 €**

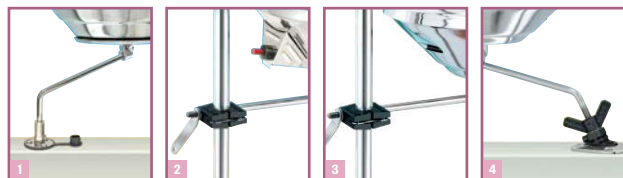

### SOPORTES PARA BARBACOA REDONDA

Adaptados a la barbacoa ref. 17764 y 24779.

- 1 Ref. 17768 ■ Montaje en cubierta **129,00 €**
- 2 Ref. 17683 ■ Montaje balcón Ø 22/25 mm **109,00 €**
- 3 Ref. 18075 ■ Montaje balcón Ø 28,5/32 mm **119,00 €**
- 4 Ref. 17769 ■ Montaje portacañas **149,00 €**



### TABLA DE CORTE

Para barbacoa rectangular ref. 17581 y 24780. Dim 44 x 19 cm.

- Ref. 17765 ■ **129,00 €**



### FUNDA PARA BARBACOA

Funda de tela particularmente resistente a las condiciones climáticas (sol, agua, moho). Color azul marino.

- 5 Ref. 24013 ■ Rectangular **125,00 €**
- 6 Ref. 24014 ■ Redondo Ø 38cm **108,00 €**



### SOPORTES PARA BARBACOA RECTANGULAR

Adaptados a las barbacoas ref. 17581 y 24780.

- 7 Ref. 17767 ■ Montaje balcón Ø 22/25,5 mm **97,00 €**
- 7 Ref. 17948 ■ Montaje balcón Ø 28,5/32 mm **99,00 €**
- 8 Ref. 18072 ■ Montaje balcón doble Ø 28,5/32 mm **159,00 €**
- 9 Ref. 17766 ■ Montaje portacañas **165,00 €**



### RECAMBIOS MAGMA

- 10 Ref. 18070 ■ Tubo Venturi para BBQ Redonda - **59,90 €**
- 11 Ref. 24178 ■ Regulador para el gas a bordo **89,00 €**
- 12 Ref. 24333 ■ Regulador para botella Camping-Gaz® CV470 y CV270 **69,00 €**
- 13 Ref. 24003 ■ Anilla amarilla para regulador ref. 24333 **19,50 €**
- 14 Ref. 24499 ■ Quemador **49,00 €**
- 15 Ref. 24782 ■ Kit encendido eléctrico para 24780 **94,00 €**



### ACCESORIOS BARBACOAS/PLANCHAS ENO

De inox.

- 16 Ref. 23996 ■ Espátula ancha L. 320 x a. 120 mm **27,80 €**
- 17 Ref. 18463 ■ Pinza **26,50 €**
- 18 Ref. 38035 ■ Cofre del chef: bandeja inox cerrada por una table de cortar de bambú (dim. L. 330 x l. 175 x A. 80 mm), una espátula y una pinza - **NUEVO** **59,90 €**
- 19 Ref. 38036 ■ Juego de limpieza de planchas compuesto por un soporte de bolas de acero inoxidable, dos bolas de acero inoxidable, un bote de Plancha Cleaner de 300 g y un paño de microfibr. - **NUEVO** **32,00 €**
- 20 Ref. 38037 ■ Limpiador esmalte, pulverizador 250 ml - **NUEVO** **21,00 €**



**NOS GUSTA**

- SEGURIDAD POR TERMOPAR



**COOK'N BOAT GAS ENO**

El Cook'n Boat es perfecto para cocinar en el exterior, fácilmente transportable, se instala sobre sus 4 patas plegables o sobre la barandilla (kit de fijación en opción). De inox marino, con una gran superficie de cocción, tapa con cerradura por pestillo, encendido electrónico, difusor de calor con sistema anti llama, recuperador de grasas integrado, equipado de una seguridad por termopar. Versión parrilla: dim. 270 x 640 x 350 mm, peso 10 kg. Versión plancha: dim. 270 x 610 x 350 mm, potencia 3,5 kW, peso 14 kg con placa de fundición esmaltada dim. 440 x 280 mm.

- 1 Ref. 18270 ■ Parrilla - Gas a bordo **636,00 €**
- 2 Ref. 18271 ■ Kit plancha para parrilla ref.18270 **168,00 €**
- Ref. 18272 ■ Plancha - Gas a bordo **669,00 €**
- 3 Ref. 18275 ■ Rejilla de conversión plancha en barbacoa **129,00 €**
- 4 Ref. 18273 ■ Kit cartucho CV470 **99,00 €**



**ACCESORIOS PARA COOK'N BOAT**

- 6 Ref. 24207 ■ Kit de fijación a balcón Ø 25-30 mm (prever 2 para la versión plancha). **109,00 €**
- 6 Ref. 24439 ■ Kit de fijación para pata de mesa Ø 60 mm **66,00 €**
- 7 Ref. 24395 ■ Funda tela PVC repelente del agua, anti-UV, negra, con sistema pop-up **48,20 €**



**COOK'N BOAT CARBÓN ENO**

Barbacoa de carbón todo inox. Gran superficie de cocción (440 x 290 mm), tapa con cierre por pestillo. Dim 260 x 625 x 365 mm. Peso 7 kg.

Ref. 24399 ■ **412,00 €**



**PLANCHA RIVIERA MARINE ENO**

Para cocinar rápido y sin grasas, la plancha marina de gas se instala y se guarda fácilmente a bordo. Bastidor de inox y sistema gas marinizado, placa de fundición esmaltada, encendido electrónico, colector de grasas. Dim. A. 200 x L. 520 x P. 480 mm. Placa de cocción : 440 x 300 mm. Peso 20 kg. Garantía 10 años para la placa.

Ref. 18400 ■ **635,00 €**



**PLANCHA/PARRILLA REVERSIBLE TRIBU ENO**

Plancha/parrilla empotrable con placa de fundición esmaltada reversible. De inox calidad marina. Un quemador potencia 1,75kW, superficie de cocción 370 x 230 mm con evacuación de grasas, encendido electrónico, seguridad por termopar. Dim. A. 115 x L. 310 x P. 520 mm, peso 12,6 kg.

Ref. 38034 ▲ **629,00 €**

**NOS GUSTA**

- REVERSIBLE PLANCHA/PARRILLA



**ACCESORIOS PARA PLANCHA ENO RIVIERA**

- 8 Ref. 18415 ■ Tapa de protección inox **210,00 €**
- 9 Ref. 24212 ■ Kit para pie de mesa Ø 60 mm - Para 18400 únicamente **135,00 €**
- 10 Ref. 38030 ■ Funda tela PVC repelente del agua, anti-UV, negra, con sistema pop-up - **NUEVO** **38,00 €**



**PRECIO TOPE**

**BARBACOA DE GAS PORTÁTIL**

Barbacoa de gas portátil para cocinar al aire libre. Quemador inox 1,9 kW. Encendido piezo eléctrico, ajuste manual de la potencia, rejilla de cocción anti-adherente, colector de grasas. Entregada con funda de transporte. Funciona con cartucho de gas CP250 (no incluido). Dim 450 x 320 x 100 mm. Peso 2,6 kg.

Ref. 18100 ■ **89,00 €**



**PLANCHA DE GAS PORTÁTIL**

Plancha de gas portátil para cocinar al aire libre, con 2 quemadores de inox longitudinales, potencia max. 2,3 kW. Encendido piezoeléctrico, plancha con revestimiento anti-adherente, cajón recolector de grasas, con banco en maleta plástico para el transporte. Funciona con cartucho de gas CP250 (no incluido) Dim. 430 x 280 x 110 mm, peso 3,5 kg.

Ref. 18445 ■ **77,00 €**

**CARTUCHO DE GAS BUTANO CP250**

Cartucho de gas butano para hornillo ref. 18236, barbacoa ref. 18100 y plancha ref. 18445 portátiles. Contenido 390 ml. Peso 230 g.

Ref. 24624 ■ **5,90 €**







COCINAS Y PLACAS DE COCCIÓN



NOS GUSTA

IPARA COCINAR  
COMO EN CASA!

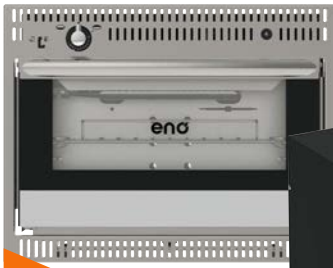

NUEVO  
"USHIP"



COCINA DE GAS  
STEER ENO

De inox, con 2 o 3 quemadores según versión, de para llamas, de prensa ollas, de un horno inox, encendido eléctrico, un sistema de bloqueo de la puerta. Seguridad por termopar. Dim. empotramiento A. 523 x L. 530 x P. 548 mm.

- Ref. 18421 ■ Versión 2 quemadores (1,75 y 2,5 kW), con horno 24 l (1,8 kW), peso 24,2 kg **999,00 €**
- Ref. 18795 ■ Versión 2 quemadores (1,75 y 2,5 kW), con horno 19 l + parrilla (1,8 kW), peso 23,9 kg **1219,00 €**
- Ref. 18425 ■ Versión 3 quemadores (1,175 y 2,5 kW), con horno 24 l + parrilla (1,8 kW), peso 24,5 kg **1149,00 €**
- Ref. 18426 ■ Versión 3 quemadores (1,175 y 2,5 kW), con horno 19 l + parrilla (1,8 kW), peso 24,2 kg **1275,00 €**

HORNO DE GAS GOURMET ENO

Horno empotrable de inox y acero galvanizado, perfectamente adaptado al medio marino. Potencia 1,75 kW, interior inox, rejilla 3 posiciones, bandeja colectora, encendido electrónico, seguridad por termopar, seguridad de puerta con cierre. Dim. empotramiento A. 420 x L. 520 x P. 470 mm.

- Ref. 38023 ▲ Versión inox, volumen 24 l, peso 20,5 kg **829,00 €**
- Ref. 38024 ▲ Versión inox negro, volumen 24 l, peso 20,5 kg **879,00 €**
- Ref. 38025 ▲ Versión inox + parrilla 1,35 kW, volumen 19 l, peso 22,5 kg **1219,00 €**

COCINA DE GAS  
ORIGIN ENO

La entrada de gama de la marca sin renunciar a la calidad. De inox, con 2 quemadores de 1,75 y 2,5 kW con prensa ollas, para llamas y un horno inox 24 l de 1,8 kW. Seguridad por termopar. Dim. empotramiento A. 523 x L. 530 x P. 548 mm.

PRECIO  
"TOPE"



- Ref. 17582 ■ **719,00 €**

COCINA DE GAS  
GRAND LARGE ENO

Versión de nuevo diseño y más seguridad con el añadido de un para llamas trasero y el centrado del gran quemador. Con 2 o 3 quemadores según versión, para llamas, prensa ollas, un horno inox, encendido eléctrico, un sistema de bloqueo de la puerta. Seguridad por termopar. Dim. empotramiento A. 523 x L. 530 x P. 548 mm.

- Ref. 17401 ■ Versión 2 quemadores (1,75 y 2,5 kW), con horno 24 l (1,8 kW), peso 24,2 kg **1049,00 €**
- Ref. 18475 ■ Versión con fachada negra, 2 quemadores (1,75 y 2,5 kW), con horno 24 l (1,8 kW), peso 24,2 kg **1049,00 €**
- Ref. 17402 ■ Versión 2 quemadores (1,75 y 2,5 kW), con horno 19 l + parrilla (1,8 kW), peso 23,9 kg **1190,00 €**
- Ref. 18423 ■ Versión 3 quemadores (1,175 y 2,5 kW), con horno 24 l + parrilla (1,8 kW), peso 24,5 kg **1139,00 €**
- Ref. 18424 ▲ Versión 3 quemadores (1,175 y 2,5 kW), con horno 19 l + parrilla (1,8 kW), peso 24,2 kg **1249,00 €**

MUY COMPACTA

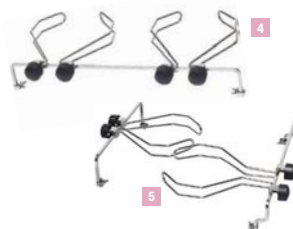

PLACA DE COCCIÓN EMPOTRABLE ENO

Modelo empotrable de inox, ideal para barcos a motor y catamaranes. 1 quemador 1,75 kW, el 2º quemador 2,5 kW. El prensa-olla se entrega con el modelo 1 quemador, en opción con el modelo 2 y 3 quemadores. Seguridad por termopar.

- 1 Ref. 24174 ■ 1 quemador, dim. L. 190 x A. 55 x P. 330 mm, peso 1,8 kg **212,00 €**
- 2 Ref. 18402 ■ 2 quemadores, dim. L. 468 x A. 73 x P. 338 mm, peso 2,9 kg **269,00 €**
- 2 Ref. 38021 ▲ 2 quemadores con encendedor, dim. L. 468 x A. 73 x P. 338 mm, peso 2,9 kg - **NUEVO** **335,00 €**
- 3 Ref. 18428 ■ 3 quemadores, dim. L. 450 x A. 35 x P. 370 mm, peso 3,8 kg **338,00 €**
- 3 Ref. 38022 ▲ 3 quemadores con encendedor, dim. L. 450 x A. 35 x P. 370 mm, peso 3,8 kg - **NUEVO** **410,00 €**
- 4 Ref. 18408 ■ Prensa olla para fogón 2 quemadores **99,00 €**
- 5 Ref. 24738 ■ Prensa olla para fogón 3 quemadores **105,00 €**
- Ref. 24737 ■ Tapa de cristal para placa 2 quemadores **76,00 €**
- Ref. 24736 ■ Tapa de cristal para placa 3 quemadores **80,00 €**
- Ref. 18412 ■ Grapas de fijación, lote de 4 (recambio) **9,90 €**

BANDEJA COLECTORA ENO

Bandeja colectora de acero inoxidable para cocina ENO. Permite recoger las grasas procedentes de cocción.

NUEVO  
"USHIP"



- Ref. 38026 ■ **39,00 €**

LA+  
COMPACTA

DOMETIC

COCINA DE GAS  
COMPACTA SUNLIGHT

Compacta pero potente y dotada de un equipamiento alto de gama, ideal para espacios reducidos. Horno esmaltado con termostato 28 l. Potencia 1,1 kw, potencia de quemadores 1,8 y 2,2 KW, puerta acristalada con cierre de seguridad. Tapa inox, rejilla cromada. Prensa olla, luz interior, suspensión por medio cardan, seguridad por par termoelectrónico. Dim. con balancín H. 430 x L. 475 x P. 357 mm. Peso 20 kg.



- Ref. 24190 ■ **915,00 €**

**HORNILLOS**



**NOS GUSTA**  
 LIGERO

**COCINA XTREM1 ENO**

Pequeño, ligero y compacto, este hornillo de inox encuentra fácilmente su sitio a bordo, sin dejar de ofrecer un máximo de seguridad y de fiabilidad. Seguridad por termopar, 1 prensa olla. Potencia 2 kW. Dim. A. 121 x L. 290 x P. 352 mm. Peso 2 kg.

- 1 Ref. 24282 ■ El hornillo **212,00 €**
- 2 Ref. 24283 ■ Le kit balancín **61,50 €**



**NOS GUSTA**  
 ÁNGULOS REDONDEADOS

**COCINA XTREM2 ENO**

De gran rendimiento y ligero, con 2 quemadores de inox. Entregado con su kit de cardan y un juego de prensa olla. Potencia 1,75kW/2,5kW. Seguridad por termopar. Dim. A. 246 x L. 511 x P. 334 mm. Peso 3 kg.

- Ref. 18403 ■ Versión estándar **295,00 €**
- Ref. 18797 ■ Versión con encendido electrónico **375,00 €**

**HORNILLO 1 QUEMADOR**

Hornillo compacto y ligero, para posar, 1 quemador, de inox. Potencia maxi 2200 W, funciona con cartucho de gas CP250 (no incluido). Dim. L. 340 x a. 280 x A. 115 mm. Entregado en una pequeña maleta.

- Ref. 38185 ■ **59,00 €**



**GAS Y ACCESORIOS**

**FLEXIBLES GAS**

Ref.	Entrada	Salida	Longitud	Precio
<b>Modelos con DLU (duración max. 5 años)</b>				
17414 ■	G1/4F	Oliva	60 cm	<b>41,00 €</b>
17415 ■	G1/4F	G1/4F	60 cm	<b>34,90 €</b>
23995 ■	G1/4F	G1/4F	100 cm	<b>39,20 €</b>
17417 ■	G1/4F	G1/4F	150 cm	<b>39,90 €</b>
24824 ■	G1/4F	G1/4F	200 cm	<b>47,00 €</b>
24825 ■	G1/4F	G1/4F	250 cm	<b>52,00 €</b>
38038 ■ NUEVO	G1/4F	G1/4F	300 cm	<b>55,00 €</b>
17416 ■	Oliva	Oliva	80 cm	<b>49,90 €</b>
24473 ■	G1/4F	Boquilla lisa	60 cm	<b>43,90 €</b>
24474 ■	G1/4F	Boquilla lisa	80 cm	<b>47,00 €</b>
24475 ■	G1/4F	Boquilla lisa	100 cm	<b>48,00 €</b>
<b>Modelos Flexinox sin DLU</b>				
38039 ■ NUEVO	Oliva	Oliva	100 cm	<b>85,50 €</b>
38040 ■ NUEVO	G1/4F	Oliva	100 cm	<b>89,00 €</b>
38041 ■ NUEVO	G1/4F	G1/4F	100 cm	<b>98,00 €</b>
38042 ■ NUEVO	G1/4F	G1/4F	150 cm	<b>124,00 €</b>

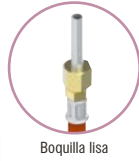

**MANGUERA DE GAS**

Kit incluyendo una tubería de gas L. 1,5 m, Ø 6 mm int. con 2 collarines de apriete.

- Ref. 18511 ■ **9,90 €**



**KIT ESPECIAL GAS BAVARIA**

Kit compuesto por diferentes elementos de sustitución: 1 manguera L. 40 cm con boquilla lisa 8 mm / rosca hembra izquierda 1/4, 1 tubo L. 60 cm con boquilla lisa 8 mm / oliva derecha 1/4, 1 conexión oliva / rosca macho derecha 1/4, 1 manguito.

- Ref. 38178 ■ **52,00 €**

PRECIO TOPE

NUEVO EN USHIP

**CONEXIÓN RÁPIDA Y SEGURA**

**CAJA DE CONEXIÓN DE GAS EXTERIOR**

Caja exterior estanca, ideal para conectar rápidamente y con toda seguridad su barbacoa o plancha Eno al gas de a bordo. Entrada oliva 8 mm por detrás, grifo, salida con conexión rápida de bayoneta/G1/4M. De plástico blanco, dim. ext. A. 205 x a. 85 x P. 30 mm, dim. empotramiento A. 153 x a. 63 x P. 80 mm.

- Ref. 38043 ■ **199,00 €**



**ADAPTADORES DE GAS**

- 6 Ref. 24476 ■ G1/4F - terminal liso 8 mm **14,50 €**
- 7 Ref. 24735 ■ Codo G1/4M-G1/4F **17,40 €**
- 8 Ref. 24733 ■ Bicono 8 mm G1/4M **26,90 €**
- 9 Ref. 24638 ■ G1/4F - terminal liso 8 mm **22,40 €**
- 10 Ref. 24879 ■ G1/2F-G1/4 M **20,80 €**
- 11 Ref. 38044 ■ G1/4 M-G1/4 M - NUEVO **13,50 €**
- 12 Ref. 38045 ■ G1/2M-oliva - NUEVO **13,50 €**
- 13 Ref. 38046 ■ Conexión en T G1/4MMF - NUEVO **62,00 €**

**LLAVE PARA BOTELLA**

- 3 Ref. 17411 ■ Para Camping-Gaz® 3 kg **47,90 €**
- 4 Ref. 24392 ■ Con clip 27 mm, para Cube Butagaz® 6 kg **41,80 €**
- 5 Ref. 24393 ■ Con clip 20 mm, para Totalgaz®/Primagaz®/Antargaz® 6kg **41,50 €**

**REGULADOR MARINO**

Regulador marinizado para instalar en un cofre de botella con válvula de seguridad con respiradero. Entrada Shell F / Salida G1/4M.

- Ref. 17412 ■ Modelo recto **71,00 €**
- Ref. 17413 ■ Modelo a 90° **82,00 €**



**KIT CONEXIÓN GAS ENOQUIP**

Kit de conexión gas conforme a la norma CE, incluye 1 grifo botella Camping-Gaz® 3 kg, 1 tubo flexible Ø 8 mm para conexión a la tubería de cobre, 1 grifo de paro y 1 tubo flexible norma CE para conexión a la cocina de gas, 1 adaptador G1/4-terminal liso. Garantía 5 años.

- Ref. 18401 ■ **172,00 €**



**KIT CONVERSIÓN GAS G1/4**

Pasamamparos estanco que permite convertir los barcos alemanes al gas CE estándar G1/4 -oliva.

- Ref. 24426 ■ **75,00 €**

**LLAVE DE CORTE GAS**

Para un montaje en línea.

- Ref. 24307 ■ Oliva-Oliva **51,90 €**
- Ref. 24732 ■ G1/4F-G1/4 M **45,60 €**





**EQUIPAMIENTO Y ÚTILES DE COCINA**

**MÁQUINA DE HIELO**

Máquina de hielo práctica y discreta, de funcionamiento sencillo, con recipiente amovible, varios tamaños de cubitos disponibles. Detección del nivel de agua y de hielo. Interruptor de seguridad. Hasta 12 kg de hielo/día. Capacidad del depósito de agua 2,1 l. Potencia 105 W. Dim A. 320 x a. 245 x P. 365 mm. Peso 10,5 kg. 220 V.



Ref. 24185 ■ **358,00 €**



**TETERA**

De inox. Silba cuando el agua empieza a hervir.

- Ref. 18453 ■ Modelo Luxe, inox pulido, 2 l **51,00 €**
- Ref. 24530 ■ Azul, 2,5 l **28,90 €**
- Ref. 24531 ■ Negro, 2,5 l **28,90 €**
- Ref. 24532 ■ Crema, 2,5 l **28,90 €**



**CAFETERA ITALIANA**

Para preparar un buen café en unos instantes para 6 tazas. De aluminio. Todos los quemadores salvo inducción. Peso 400 g.

Ref. 24566 ■ **23,90 €**

**LA GAMA ISOTERMA CONTIGO®**

De acero inoxidable aislado al vacío para una conservación óptima del calor o del frío.

- 1 Ref. 18165 ■ Tazón 470 ml, rendimiento calor/frío 5/12 h, con tapa de una pieza con cierre, color marino **39,00 €**
- 1 Ref. 18167 ■ Tazón 470 ml, rendimiento calor/frío 5/12 h, con tapa de una pieza con cierre, color gris acero **39,00 €**
- 2 Ref. 38175 ■ Cantimplora Ashland Chill con pajita, 590 ml, 24 horas de frío, protección de la boquilla y cierre, color negro - **NUEVO** **30,90 €**
- 3 Ref. 38176 ■ Cantimplora Freeflow 700 ml, rendimiento calor/frío 10/29 h, protección de la boquilla y cierre, color azul - **NUEVO** **39,90 €**
- 4 Ref. 18168 ■ Botella 740 ml, rendimiento calor/frío 30/45 h, con tapa vertedora, color negro **44,00 €**



**NUEVO en USHIP**  
**MUST**

**LA GAMA ISOTERMA DOMETIC**

Productos de muy alta calidad, de acero inoxidable aislante de doble pared con revestimiento exterior de color resistente a los golpes y arañazos. Aptos para lavavajillas. Rendimiento en el mantenimiento de temperaturas caliente/frío: botellas 12/24 h, tazón y taza 6/12 h.

- Ref. 38052 ■ Botella 480 ml, dim. Ø 73 x A. 199 mm, color naranja **25,00 €**
- Ref. 38053 ■ Botella 480 ml, dim. Ø 73 x A. 199 mm, color rosa **25,00 €**
- Ref. 38054 ■ Botella 480 ml, dim. Ø 73 x A. 199 mm, color gris **25,00 €**
- Ref. 38055 ■ Botella 660 ml, dim. Ø 73 x A. 259 mm, color naranja **30,00 €**
- Ref. 38056 ■ Botella 660 ml, dim. Ø 73 x A. 259 mm, color rosa **30,00 €**
- Ref. 38057 ■ Botella 660 ml, dim. Ø 73 x A. 259 mm, color gris **30,00 €**
- Ref. 38058 ■ Tazón 320 ml con tapa anti salpicaduras, dim. Ø 84 x A. 133 mm, color naranja **20,00 €**
- Ref. 38059 ■ Tazón 320 ml con tapa anti salpicaduras, dim. Ø 84 x A. 133 mm, color rosa **20,00 €**
- Ref. 38060 ■ Tazón 320 ml con tapa anti salpicaduras, dim. Ø 84 x A. 133 mm, color gris **20,00 €**
- Ref. 38061 ■ Tazón 450 ml con tapa de rosca anti derrame, dim. Ø 89 x A. 131 mm, color naranja **30,00 €**
- Ref. 38062 ■ Tazón 450 ml con tapa de rosca anti derrame, dim. Ø 89 x A. 131 mm, color rosa **30,00 €**
- Ref. 38063 ■ Tazón 450 ml con tapa de rosca anti derrame, dim. Ø 89 x A. 131 mm, color gris **30,00 €**

**NOS GUSTA**

- DOSIS BLANDAS SENSEO®



**HANDCOFFEE ELÉCTRICA**

Máquina 12 V compacta que permite prepararse un café con una dosis flexible, tipo Senseo®. Ciclo 4 min. Presión 2 bar. Potencia 140 W. Depósito 80 ml. Dim Ø 95 x A. 225 mm. Peso 800 g.

Ref. 24352 ■ **115,00 €**

**NOS GUSTA**

- PRESIÓN 19 BAR
- CAPSULAS NESPRESSO®
- BOQUILLA ANTI PROYECCIÓN



**HANDPRESSO AUTO CÁPSULA**

Auténtica máquina expresso portátil 12/24 V para cápsulas compatibles Nespresso®. Ciclo 2 min 30 s. Presión 19 bar. Depósito de agua 50 ml. Potencia 120 W. Dim Ø 75 x A. 245 mm. Peso 900 g.

Ref. 24720 ■ La máquina sola **199,00 €**

Ref. 18582 ■ La máquina en una caja con 2 tazas y una valija de transporte **259,00 €**

**NOS GUSTA**

- MANUAL
- MONODOSIS ESE O CAFÉ MOLIDO
- PRESIÓN 16 BAR



**HANDPRESSO PUMP**

Para los amantes de un verdadero café en todas las situaciones, sobretudo en el mar. Sencillo, ligero y compacto, Handpresso Pump funciona sin electricidad, solo con agua caliente y café molido o en dosis ESE. Presión 16 bar. Depósito 50 ml. Dim 220 x 100 x 70 mm. Peso 500 g.

Ref. 24180 ■ **129,00 €**



**CAFÉ EN DOSIS ESE**

Café Covim 100 % Arabica de gran calidad. Las dosis ESE permiten hacer auténticos expresso con las máquinas Handpresso, ref.24180. Caja de 25 dosis.

Ref. 24084 ■ **8,90 €**



**PRODUCTO FRANCES**

**Eco-sostenible**

**JABÓN VAJILLA DOCKSOAP<sup>(1)</sup>**  
 Líquido que se usa con agua dulce o de mar, une la eficacia del jabón de Marsella a las virtudes bactericidas y fungicidas del aceite esencial de Tea Tree. Concentrado en materias activas, formula con base vegetal, biodegradable.

Ref. 24618 ■ 500 ml con bomba **12,70 €**  
 Ref. 24160 ■ 1 litro **16,90 €**

**JABÓN VAJILLA SÓLIDO**  
 Jabón vajilla sólido enriquecido con vinagre blanco, desengrasa eficazmente, incluso con agua de mar. 120 g.

Ref. 18263 ■ **6,90 €**

**JABÓN NEGRO DOCKSOAP**  
 Jabón negro líquido, limpiador natural multiusos económico y ecológico, eficaz. Perfecto para el invierno y la limpieza de primavera. Frasco 1 l.

Ref. 24628 ■ **14,20 €**

**ENCENDEDOR GAS MECHERO**  
 Color según disponibilidad. La unidad.

Ref. 24679 ■ **3,50 €**

**ANTIDESLIZANTE STOPGLISS**  
 De material sintético transparente especialmente estudiado para retener vajilla e instrumentos.

Ref. 24029 ■ 4 sets 32 x 24 cm y 4 reposa vasos Ø 10 cm **39,90 €**  
 Ref. 24030 ■ Rollo 33 x 98 cm **29,90 €**  
 Ref. 24367 ■ Rollo 150 x 98 cm **109,00 €**

**NOS GUSTA**

GRAN LONGITUD  
 ANTIDESLIZANTE

**ESTERILLA ANTIDESLIZANTE**  
 Esterilla antideslizante ideal para asegurar objetos, se recorta fácilmente sin deshilacharse. Lavable a máquina. Dim 30 x 360 cm.

Ref. 47766 ■ Beige **13,50 €**  
 Ref. 47767 ■ Azul **13,50 €**  
 Ref. 47769 ■ Gris **13,50 €**

**JABÓN VAJILLA SEA WASH**  
 Limpia la vajilla con agua de mar como si fuera agua dulce. Sin trazas de secado. Frasco 250 ml.

Ref. 18393 ■ **13,50 €**

**NOS GUSTA**  
 ¡VUELVA A ENCONTRAR EL BRILLO DE SU MELAMINA!

**LIMPIADOR VAJILLA MELAMINA<sup>(1)</sup>**  
 Una manera sencilla y "mágica", con oxígeno activo, para eliminar las manchas de la vajilla de melamina. Sólo hay que dejar actuar y aclarar. Bote 250 g.

Ref. 24235 ■ **16,50 €**

**ESCURRIDOR PLEGABLE**  
 Escurridor plegable de plástico muy resistente, muy práctico a bordo de un barco. Dim. desplegado 430 x 300 mm

Ref. 47380 ■ **24,90 €**

**SOPORTE BOLSA DE BASURA**  
 Se posiciona fácilmente en una superficie vertical o en un tubo de balcón gracias a los accesorios opcionales. Su tapa impide que el contenido se vierta fuera de la bolsa. Color blanco Dim. L. 315 x a. 140 x gr. 65 mm.

Ref. 24273 ■ El soporte de bolsa de basura **12,50 €**  
 Ref. 18084 ■ Fijación mural, color blanco **2,90 €**  
 Ref. 18086 ■ Fijación balcón Ø 19-25 mm, color blanco **7,90 €**

**PÓNGASE A TODO EL EQUIPO USHIP EN EL BOLSILLO**

ENCUÉNTRENOS EN LAS REDES SOCIALES

YouTube f @

MANTENIMIENTO AGUA A BORDO ELECTRICIDAD ACASTILLAJE FONDEO SEGURIDAD MOTOR ELECTRÓNICA LIBRERÍA VIDA A BORDO TRIPULACIÓN PESCA DESLIZAMIENTO

(1) Peligroso, respete las precauciones de empleo.



# LA COCINA Y LA VAJILLA

MANTENIMIENTO AGUA A BORDO ELECTRICIDAD ACASTILLAJE FONDEO SEGURIDAD MOTOR ELECTRÓNICA LIBRERÍA VIDA A BORDO TRIPULACIÓN PESCA DESLIZAMIENTO



## BATERÍA DE COCINA

Batería de cocina de inox compuesta por tres cacerolas (Ø 160 x H. 80 mm, Ø 180 x A. 95 mm, Ø 200 x A. 110 mm) de una sartén con revestimiento anti adhesivo Ø 240 x H. 55 mm y de dos empuñaduras desmontables. Las piezas se apilan para facilitar el almacenaje. Tanto para gas como para inducción.

Ref. 38170 ■ **110,00 €**

## TOSTADORA

Ideal para calentar sus cruasanes o tostar su pan.

Ref. 17555 ■ **14,90 €**

## ESCURRIDOR ENSALADA RETRÁCTIL

Base antideslizante. Contenido 3,5 l. A. plegado 75 mm.

Ref. 24597 ■ **39,90 €**



## NOS GUSTA

ANTIDESLIZANTE

## BANDEJA DE ALMACENAMIENTO ANTIDESLIZANTE

Práctica para ordenar. Antideslizante interior y exterior.

Ref. 24555 ■ Dim. L. 248 x a. 172 x A. 52 mm **7,90 €**

Ref. 24823 ■ Dim. L. 330 x l. 90 x A. 52 mm **7,90 €**

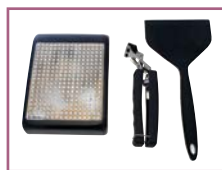

## SARTÉN RECTANGULAR CON MANGO DESMONTABLE

Sartén rectangular con mango desmontable. Entregada con espátula de silicona. Dim. 130 x 180 mm.

Ref. 24851 ■ **32,00 €**

## NOS GUSTA

MANGO EXTRAIBLE



## 1 ENSALADERA PLEGABLE

De PP y elastómero, ahorro de espacio del 50% al plegarse. Base antideslizante.

Ref. 24900 ■ Cont. 1,5 l. Dim. L. 230 x A. 41/91 x a. 180 mm **9,90 €**

Ref. 24901 ■ Cont. 3 l. Dim. L. 285 x A. 52/116x a. 222 mm **11,90 €**

## 2 ESCURRIDOR PLEGABLE

De PP y elastómero, ahorro de espacio del 50% al plegarse. Base antideslizante.

Ref. 24902 ■ Cont. 1,5 l. - Dim. L. 375 x A. 41/95 x a. 193 mm **15,30 €**

Ref. 24903 ■ Cont. 3 l. - Dim. L. 320 x A. 58/115 x a. 245 mm. **14,90 €**



## CUBIERTOS DESMONTABLES

Cubiertos desmontables de acero inoxidable y mango alu (tenedor, cuchillo, cuchara grande, abridor) con estuche. Color según disponibilidad. Peso 130 g.

Ref. 18197 ■ **18,80 €**

## LA VAJILLA



Eco-sostenible

A partir de **14,90 €**



## VAJILLA BRÉHAT NATURAL

Table et Nature a creado una gama de vajilla completamente eco responsable fabricadas a partir de plantas y minerales. Fabricado en Francia, declinado en plato plano, hondo, bol y tazón, en 3 colores (caramel, piedra y mimosa). Ligera por el ahorro de materia, y resistente, se puede usar tanto en el lavavajillas como en el micro ondas.

Ref. 18798 ■ Plato plano Ø 25,5 cm, color caramel, por 4 **29,90 €**

Ref. 18806 ■ Plato hondo Ø 20 cm, color caramel, por 4 **24,90 €**

Ref. 18814 ■ Bol 45 cl, color caramel, por 4 **19,90 €**

Ref. 18819 ■ Tazón 25 cl, color caramel, por 4 **14,90 €**

Ref. 18821 ■ Servicio Duo 8 piezas, color caramel **44,90 €**

Ref. 18822 ■ Servicio Quadro 16 piezas, color caramel **89,90 €**

Ref. 18825 ■ Plato plano Ø 25,5 cm, color piedra, por 4 **29,90 €**

Ref. 18826 ■ Plato hondo Ø 20 cm, color piedra, por 4 **24,90 €**

Ref. 18829 ■ Bol 45 cl, color piedra, por 4 **19,90 €**

Ref. 18845 ■ Tazón 25 cl, color piedra, por 4 **14,90 €**

Ref. 18847 ■ Servicio Duo 8 piezas, color piedra **44,90 €**

Ref. 18850 ■ Servicio Quadro 16 piezas, color piedra **89,90 €**

Ref. 18853 ■ Plato plano Ø 25,5 cm, color mimosa, por 4 **29,90 €**

Ref. 18856 ■ Plato hondo Ø 20 cm, color mimosa, por 4 **24,90 €**

Ref. 18858 ■ Bol 45 cl, color mimosa, por 4 **19,90 €**

Ref. 18860 ■ Tazón 25 cl, color mimosa, por 4 **14,90 €**

Ref. 18862 ■ Servicio Duo 8 piezas, color mimosa **44,90 €**

Ref. 18864 ■ Servicio Quadro 16 piezas, color mimosa **89,90 €**

Ref. 18866 ■ Plato plano Ø 25,5 cm, colores variados piedra/mimosa, por 4 **29,90 €**

Ref. 18868 ■ Plato hondo Ø 20 cm, colores variados piedra/mimosa, por 4 **24,90 €**

Ref. 18870 ■ Bol 45 cl, colores variados piedra/mimosa, por 4 **19,90 €**

Ref. 18887 ■ Tazón 25 cl, colores variados piedra/mimosa, por 4 **14,90 €**

Ref. 18890 ■ Servicio Duo 8 piezas, colores variados piedra/mimosa **44,90 €**

Ref. 18891 ■ Servicio Quadro 16 piezas, colores variados piedra/mimosa **89,90 €**



**MARINE BUSINESS®**  
Melamine Tableware & Accessories

Marine Business, diseñador y productor de productos derivados de la mejor melamina del mercado, le propone la más bella y resistente de las soluciones. Una vajilla variada de diseño innovador cuyo aspecto y peso son similares a la porcelana clásica, pero infinitamente más resistente.



**VAJILLA MARINE BUSINESS HARMONY**

Una gama de vajilla de melamina resistente, sencilla y elegante. Los platos tienen un sutil relieve que imita la porcelana. Los cubiertos son de inox/ABS. BPA free, compatible lavavajillas.

- 1 Ref. 24907 ■ Plato plano Ø 27 cm, color Perla **12,50 €**
- 2 Ref. 24908 ■ Plato hondo Ø 20,5 cm, color Perla **13,30 €**
- 3 Ref. 24909 ■ Plato postre Ø 21,5 cm, color Perla **11,50 €**
- 4 Ref. 38116 ■ Tazón antideslizante Ø 8 x A. 10,7 cm, color Bone **9,70 €**
- 5 Ref. 38117 ■ Taza de café Ø 6 x A. 5 cm + platillo, color Bone **8,20 €**
- 6 Ref. 38118 ■ Bol Ø 15 cm, color Bone **7,30 €**
- 7 Ref. 38119 ■ Set de 3 piezas Snack (2 bols + 1 bandeja) L. 27 x a. 9 cm, color Bone **34,90 €**
- 8 Ref. 38120 ■ Ensaladera Ø 25 cm + cubiertos, color Bone **49,90 €**
- 9 Ref. 24910 ■ Servicio de mesa 16 piezas color Perla: 4 platos planos, 4 hondos, 4 postre, 4 tazones **210,00 €**
- 10 Ref. 38121 ■ Cubiertos 24 piezas inox/ABS, color Bone **119,00 €**



- 11 Ref. 38106 ■ Plato plano Ø 27 cm, color Acqua **11,90 €**
- 12 Ref. 38107 ■ Plato hondo Ø 20,5 cm, color Acqua **12,90 €**
- 13 Ref. 38108 ■ Plato postre Ø 21,5 cm, color Acqua **11,20 €**
- 14 Ref. 38109 ■ Tazón antideslizante Ø 8 x A. 10,7 cm, color Acqua **9,70 €**
- 15 Ref. 38110 ■ Taza de café Ø 6 x A. 5 cm + platillo, color Acqua **8,20 €**
- 16 Ref. 38111 ■ Bol Ø 15 cm, color Acqua **7,30 €**
- 17 Ref. 38112 ■ Set de 3 piezas Snack (2 bols + 1 bandeja) L. 27 x a. 9 cm, color Acqua **34,90 €**
- 18 Ref. 38113 ■ Ensaladera Ø 25 cm + cubiertos, color Acqua **49,90 €**
- 19 Ref. 38115 ■ Servicio de mesa 16 piezas color Acqua: 4 platos planos, 4 hondos, 4 postre, 4 tazones **199,00 €**
- 20 Ref. 38114 ■ Cubiertos 24 piezas inox/ABS, color Acqua **119,00 €**



**CESTA MARINE BUSINESS ARUBA**

Cesta multiusos, reversible, muy práctico para guardar, presentar el pan, la fruta o una botella de vino en la mesa..... De tejido impermeable, resistente a los UV, se limpia simplemente con una toallita.

- 21 Ref. 38167 ■ Tamaño S, dim. Ø 13 x A. 12 (sin dobladillo) cm **37,90 €**
- 22 Ref. 38168 ■ Tamaño M, dim. Ø 16 x A. 11 (sin dobladillo) cm **37,90 €**
- 23 Ref. 38169 ■ Tamaño L, dim. Ø 18 x A. 8 (sin dobladillo) cm **37,90 €**



**MANTEL MARINE BUSINESS**

Un precioso complemento para su mesa. El mantel Aruba está confeccionado con un tejido 50% algodón/50% poliéster de tacto textil, resistente a la luz solar, las manchas y los líquidos, y fácil de lavar, incluso en la lavadora. El del mantel Coastal está hecho de 50% algodón/50% poliéster, con un revestimiento de resina que lo hace impermeable pero suave al tacto.

- 24 Ref. 38144 ■ Mantel Aruba dim. 115 x 100 cm, color arena con ribete blanco **66,50 €**
- 24 Ref. 38145 ■ Mantel Aruba dim. 155 x 130 cm, color arena con ribete blanco **79,90 €**
- 25 Ref. 38146 ■ Mantel Coastal dim. 115 x 100 cm, color blanco **44,90 €**
- 25 Ref. 38147 ■ Mantel Coastal dim. 155 x 130 cm, color blanco **54,90 €**



**VAJILLA SEALAND**

Vajilla melamina con motivos marinos, con antideslizante para más estabilidad.

- 26 Ref. 18500 ■ Plato plano Ø 25 cm **8,90 €**
- 27 Ref. 18501 ■ Hueca Ø 21 cm **7,90 €**
- 28 Ref. 18502 ■ Postre Ø 20 cm **7,90 €**
- 29 Ref. 18503 ■ Bol Ø 15 cm **8,90 €**
- 30 Ref. 18508 ■ Tazón 30 cl **7,70 €**
- 31 Ref. 18512 ■ Taza y platillo de café, por 2 **17,90 €**
- 32 Ref. 18513 ■ Ensaladera Ø 23,5 cm **13,80 €**
- 33 Ref. 18518 ■ Bandeja 29,5 x 40 cm **22,50 €**
- 34 Ref. 18520 ■ Set de 16 cubiertos **41,00 €**
- 35 Ref. 18522 ■ Cubiertos para ensalada **7,90 €**
- 36 Ref. 18524 ■ Cuencos cocktail 5 piezas **24,50 €**
- 37 Ref. 18527 ■ Servicio de mesa 30 piezas **272,00 €**





**VAJILLA MARINE BUSINESS SAILOR SOUL**

Gama de vajilla de gran calidad, de melamina, con un sutil estampado, de elegante diseño marino y con carácter.

1	Ref. 24680	Plato plano Ø 28 cm	12,80 €
2	Ref. 24681	Plato sopa Ø 22 cm	12,50 €
3	Ref. 24682	Plato postre Ø 20,5 cm	12,80 €
4	Ref. 24683	Tazón Ø 8,4 A. 10,5 cm	9,70 €
5	Ref. 24684	Tazas de café Ø 6 A. 5 cm + platillo	9,20 €
6	Ref. 24685	Bol Ø 15 cm	7,90 €
7	Ref. 24762	Vasos de cocktail 4 piezas	39,90 €
8	Ref. 24686	Ensaladera Ø 27,5 cm + cubiertos	52,40 €
9	Ref. 24687	Set de 2 platos ovalados de 41 x 29 y 35 x 26 cm	45,00 €
10	Ref. 24804	Set de 24 cubiertos inox	160,00 €
11	Ref. 24869	Servicio de mesa 16 piezas	219,00 €



**VAJILLA WHITE SAND**

Vajilla de melamina con antideslizante para una mayor estabilidad a bordo.

12	Ref. 18590	Plato plano Ø 25 cm	12,90 €
13	Ref. 18591	Plato hondo Ø 25 cm	11,50 €
14	Ref. 18592	Plato postre Ø 20 cm	9,60 €
15	Ref. 18594	Bol Ø 15 cm	11,90 €
16	Ref. 18595	Tazón 30 cl	7,60 €



**NOS GUSTA**  
 ANTIDESLIZANTE



17	Ref. 18597	Ensaladera Ø 23,5 cm	40,90 €
18	Ref. 18599	Cubiertos para ensalada	7,90 €
19	Ref. 18598	Set de 16 cubiertos	44,00 €
20	Ref. 18606	Bandeja 29,5 x 40 cm	25,80 €
21	Ref. 18603	Servicio de mesa 30 piezas	348,00 €

**¡SIGA LAS GUÍAS USHIP!**





### VAJILLA MARINE BUSINESS LIVING

Una gama de vajilla contemporánea, azul marino y beige de diseño coralino, con toda elegancia.

- 1 Ref. 18610 ■ Plato plano Ø 25 cm **11,60 €**
- 2 Ref. 18611 ■ Plato postre Ø 20 cm **10,50 €**
- 3 Ref. 18612 ■ Plato hondo Ø 19 cm **10,70 €**
- 4 Ref. 18613 ■ Bol Ø 15 cm **8,40 €**
- 5 Ref. 18614 ■ Tazón Ø 8,3 A. 9 cm **10,50 €**
- 6 Ref. 18615 ■ Tazas de café Ø 6,5 A. 4,7 cm + platillo **9,90 €**
- 7 Ref. 18616 ■ Ensaladera Ø 25 cm + cubiertos **55,40 €**
- 8 Ref. 18621 ■ Cuencos cocktail 3 piezas **39,60 €**
- 9 Ref. 18617 ■ Set de 2 platos ovalados de 30 x 22,5 y 35 x 25,5 cm **49,00 €**
- 10 Ref. 18618 ■ Bandeja rectangular 40 x 30 cm **64,00 €**
- 11 Ref. 18619 ■ Set de 24 cubiertos **119,00 €**
- 12 Ref. 18620 ■ Servicio de mesa 16 piezas **185,00 €**



NOS GUSTA  
 ANTIDESLIZANTE

ENCUENTRE  
LOS VASOS  
LIVING  
P. 82



### VAJILLA MARINA

De melamina. Diseño náutico moderno. BPA free.

- 13 Ref. 18660 ■ Plato plano Ø 25 cm **11,60 €**
- 14 Ref. 18661 ■ Plato hondo Ø 22,5 cm **10,40 €**
- 15 Ref. 18662 ■ Plato postre Ø 22 cm **7,20 €**
- 16 Ref. 18663 ■ Tazón Ø 8,5 cm **5,90 €**
- 17 Ref. 18664 ■ Cuenco Ø 15 cm **8,90 €**
- 18 Ref. 18670 ■ Bol Ø 13 cm **4,90 €**
- 19 Ref. 18671 ■ Bol desayuno con asa Ø 12,5 cm **7,50 €**
- 20 Ref. 18669 ■ Taza Ø 7 y platillo Ø13 **5,50 €**
- 21 Ref. 18666 ■ Ensaladera Ø 24 cm **14,50 €**
- 22 Ref. 18667 ■ Bandeja 50 x 37,5 cm **28,90 €**
- 23 Ref. 18665 ■ Set de 24 cubiertos **62,00 €**
- 24 Ref. 18668 ■ Pack 16 piezas **129,00 €**

### CUBIERTOS INOX ANCHOR

Set de 24 cubiertos inox con motivos marinos en el mango.

Ref. 18198 ■ **69,90 €**



Precio indicativo



## LOS VASOS



100% RECICLABLES



### VASOS MARINE BUSINESS PARTY

Lote de 6 vasos con fondos de colores. De Ecozen, resistente, BPA free, 100% reciclables, compatible lavavajillas.

- Ref. 18298 ■ Vasos de agua apilables, Ø 7,8 x A. 9,1 cm, por 6 **69,00 €**
- Ref. 38127 ■ Copa de vino, Ø 8 x A. 21 cm, por 6 - **NUEVO** **79,00 €**
- Ref. 38130 ■ Copa champán, Ø 7,8 x A. 9,1 cm, por 6 - **NUEVO** **79,00 €**

**NOS GUSTA**  
 ELEGANTE

**NUEVO**  
**USHIP**

### VASO MARINE BUSINESS BAHAMAS

De un precioso color azul, de MS resistente, BPA Free.

- Ref. 38131 ■ Vaso agua, Ø 9 x A. 10 cm **9,70 €**
- Ref. 38132 ■ Copa para vino, Ø 9,3 x A. 21,8 cm **10,70 €**
- Ref. 38133 ■ Copa champán, Ø 5,5 x A. 23,5 cm **10,70 €**



**NUEVO**  
**USHIP**

### BANDEJA Y CUBITERA MARINE BUSINESS

Permite presentar los vasos evitando caídas. Acrílico, BPA free.

- Ref. 38148 ■ Bandeja 6 vasos antideslizante y desmontable, dim. L. 33 x a. 20 x 9 cm **79,90 €**
- Ref. 38149 ■ Bandeja 6 copas champán antideslizante y desmontable, dim. L. 33 x a. 20 x 16 cm **79,90 €**
- Ref. 38150 ■ Cubitera 3 en 1 con soporte 6 copas champán y bandeja para aperitivo, desmontable, dim. Ø 20 x A. 24,5 cm **99,90 €**

**ENCUENTRE LA VAJILLA LIVING P. 81**

**NOS GUSTA**  
 ANTIDESLIZANTE

### VASO MARINE BUSINESS LIVING

De Tritan™, a juego con la gama de vajillas Living.

- Ref. 18623 ■ Vaso agua, Ø 9 x A. 10 cm **10,50 €**
- Ref. 18625 ■ Copa para vino, Ø 5,5 x A. 21,3 cm **13,50 €**
- Ref. 18626 ■ Copa champán, Ø 4,3 x A. 24 cm **13,50 €**
- Ref. 18627 ■ Vaso de zumo de frutas Ø 9 x A. 13 cm **11,90 €**



**NOS GUSTA**  
 APILABLE

### VASO ST-BARTH

Vaso bajo apilable irrompible transparente. De Tritan™, BPA Free. Dim. Ø 7,7 x A. 8 cm. Compatible lavavajillas.

- Ref. 24134 ■ **7,90 €**



**NOS GUSTA**  
 APILABLE

### VASO JAVA

Copa de pie irrompible y apilable transparente. De Tritan™, BPA Free. Dim. Ø 7 x A. 12 cm. Compatible lavavajillas.

- Ref. 24028 ■ **9,90 €**



**NOS GUSTA**  
 APILABLE

### VASO CAPRI

Vaso apilable irrompible transparente. De Tritan™, BPA Free. Dim. Ø 7,8 x A. 9,5 cm. Compatible lavavajillas.

- Ref. 47463 ■ **12,40 €**



### JARRA DE CERVEZA

De polycarbonato grueso, con asa, contenido 44 cl.

- Ref. 18499 ■ **21,90 €**



### VASO "CHUPITO"

De Tritan™, BPA Free. Ø 4,7 x A. 7,6 cm.

- Ref. 18276 ■ **9,40 €**



### VASO FIDJI

Irrompible, transparente. De Tritan™, BPA Free. Compatible lavavajillas.

- Ref. 47450 ■ Vaso bajo, Ø 8,5 x A. 9,5 cm **12,40 €**
- Ref. 47451 ■ Vaso alto, Ø 7,2 x A. 15 cm **13,90 €**
- Ref. 47453 ■ Copa para vino, Ø 8 x A. 17 cm **12,60 €**
- Ref. 47452 ■ Copa champán, Ø 5,5 x A. 22 cm **9,90 €**



MANTENIMIENTO

**PRECIO TOPE**



**12€<sub>90</sub>**

**CUBO PLEGABLE 15 L**  
Cubo plegable, de PVC.  
Ref. 18441 ■



**CUBETA PORTÁTIL**  
Puede usarse para el lavado, el transporte y la limpieza de la vajilla. Se aguanta sola una vez rellena de agua. Guardado fácil, de material PVC azul. Capacidad 15 l. Dim. L. 330 x A. 165 x P. 330 mm.

Ref. 24179 ■ **31,90 €**

**NOS GUSTA**  
 MUY LIGERO Y COMPACTO



**TABURETE PLEGABLE EXTRA PLANO**  
Taburete extra plano plegable muy resistente, peldaño antideslizante. Altura de peldaño 22 cm, carga max. 150 kg. Dim. L. 415 x A. 250 x P. 278 mm. Dim plegado L. 513 x A. 84 x P. 278 mm. Peso 1,5 Kg.

Ref. 18008 ■ **26,90 €**

**Eco-sostenible**

**DETERGENTE LÍQUIDO DOCSOAP**  
Detergente líquido ecológico concentrado con jabón de Marsella. Envase 100 % vegetal, 100 % biodegradable y compostable.

Ref. 24730 ■ 500 ml **14,60 €**  
Ref. 24878 ■ 1 l **17,90 €**



PRODUCTO FRANCÉS



**GESTA PLEGABLE**  
Práctica para transportar sus pertenencias a bordo, se pliega y guarda fácilmente. Dim. 605 x 400 x 275 mm. A. 75 mm plegado.

Ref. 18356 ■ **32,80 €**  
Ref. 23990 ■ Con tableta y asas plegables **36,40 €**



**PRECIO TOPE**

**CUBETA RETRÁCTIL CON ASAS**  
De silicona, con 2 asas retráctiles. Capacidad 15 l. Dim. 380 x 285 x 170 mm. A. plegada 50 mm Peso 500 g.

Ref. 24858 ■ **16,80 €**

**NOS GUSTA**  
 TODAS LAS SUPERFICIES

**Eco-sostenible**

**LIMPIADOR INTERIOR VÉGÉBOAT**  
Limpiador eco-responsable formulado a base de vegetales. Producto polivalente para el mantenimiento de superficies como los tejidos, el plástico, las superficies barnizadas... Pulverizador 500 ml.

Ref. 22242 ■ **17,90 €**



PRODUCTO FRANCÉS

**RECICLA USHIP**

RECOGIDA & RECICLAJE DE EQUIPOS USADOS, RECOLECCIÓN DE RESIDUOS CON **PROJECT RESCUE OCEAN** PARA MÁS INFOS CONTACTE CON SU TIENDA

**USHIP PARA LOS INSOMNIACOS**  
ENCARGUE 24/24 EN **USHIP.FR**

MANTENIMIENTO AGUA A BORDO ELECTRICIDAD ACASTILLAJE FONDEO SEGURIDAD MOTOR ELECTRÓNICA LIBRERÍA VIDA A BORDO TRIPULACIÓN PESCA DESLIZAMIENTO



## LA CAMA



### NOS GUSTA

- LIGERO Y VERSÁTIL
- CONFORT ÓPTIMO

### SOMIER MODULOFLEX

Innovador sistema de cama que mejora significativamente el confort al dormir gracias a la tecnología multiplacas para un soporte óptimo durante el sueño y la capacidad de crear zonas de confort diferenciadas. Moduloflex preserva un espacio de ventilación para el colchón no demasiado grueso (47 mm) y es ligero (1,7 kg/m²). Los kits y accesorios presentados permiten adaptarse a sus camas, un configurador está disponible en la página [www.uship.fr](http://www.uship.fr)

- Ref. 38171 ■ Kit 60/70 x 200 cm (1,2/1,4 m²), 65 placas **117,00 €**
- Ref. 38172 ■ Kit 80/90 x 200 cm (1,6/1,8 m²), 78 placas **132,00 €**
- Ref. 38173 ■ Pack extensión 0,3 m², 13 placas **31,00 €**
- Ref. 38174 ■ Kit de 50 suspensiones para una sujeción reforzada **19,20 €**

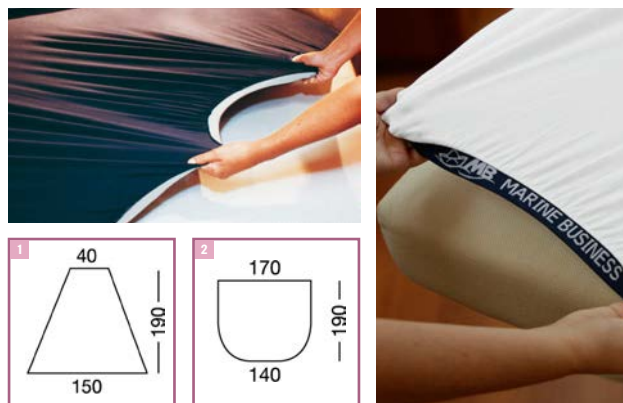

### SÁBANA FUNDA ELÁSTICA

Sábana ajustable elástica de algodón muy extensible (aprox. 25 %) especialmente ajustable a las literas de barcos. Una franja elástica permite ajustar la sábana al colchón. Composición: 96 % algodón, 4% elastano.

	Modelo	Ref. blanco	Ref. azul marino	Precio
1	Modelo A	18569 ■	18570 ■	99,00 €
2	Modelo C	24517 ■	24763 ■	99,00 €
3	Modelo D (1 sola sábana)	24518 ■	24764 ■	99,00 €
4	Modelo F	24519 ■	24765 ■	99,00 €
5	Modelo G	24647 ■	24766 ■	99,00 €

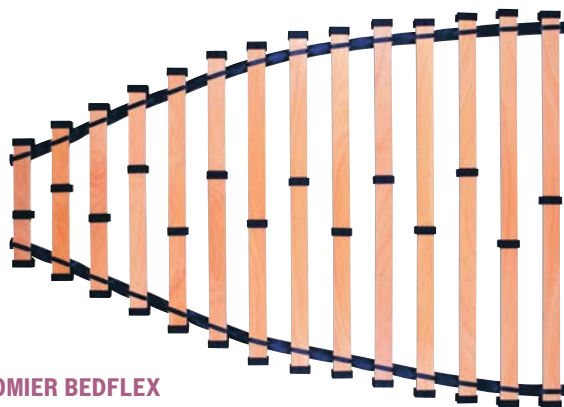

### SOMIER BEDFLEX

Este somier está hecho de listones de haya laminados barnizados que le confieren elasticidad y resistencia. Se ajusta a las dimensiones de la litera recortando con una sierra. Montado sobre rótulas, soporte de goma sintética, el somier Bedflex evita la condensación por debajo de los cojines, colchones y sostiene la espalda mejorando el confort.

- Ref. 24241 ■ Dim 70 x 200 cm, listones gr.8 mm **139,00 €**
- Ref. 18577 ■ Dim 90 x 200 cm, listones gr.8 mm **150,00 €**
- Ref. 18578 ■ Dim 140 x 200 cm, listones gr.8 mm **209,00 €**
- Ref. 24242 ■ Dim 160 x 200 cm, listones gr.10 mm **265,00 €**
- Ref. 18268 ■ Soporte caucho **4,50 €**
- Ref. 18269 ■ Cinta de goma 14 sables **27,90 €**

### NOS GUSTA

- HIGIENE Y CONFORT!

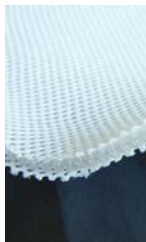

### BAJO DE COLCHÓN AEROCAMP

Colchón que permite la circulación del aire, evita la condensación y la aparición de moho. Malla 3D de fibra poliéster 100 % no absorbente. Ligero, fino, sin olores y lavable. Gr.5 mm. Color blanco.

- Ref. 18191 ■ 80 x 210 cm **56,00 €**
- Ref. 24059 ■ 140 x 200 cm **99,00 €**



### HAMACA 1 PERSONA

Hamaca 1 persona 100 % nailon, ofrece confort y una buena resistencia. Puede instalarse en cualquier sitio gracias a sus dos cabos de dos metros. Funda de almacenamiento cosida a la hamaca. Color azul/violeta. Dim 275 x 136 cm. Peso max. 100 kg.

- Ref. 18192 ■ **29,00 €**



## MANTENIMIENTO

### NOS GUSTA

- SIN CABLE



### ASPIRADOR AGUA Y POLVO

Aspirador sin cable compacto, potente, manejable y recargable en 12 o 220 V. Autonomía 18 minutos. Bandeja 3,8 l. Dim 320 x 270 x 198 mm. Peso aprox. 2 kg.

- Ref. 17750 ■ **135,00 €**

### RECOGEDOR Y CEPILLO FLEXIBLES

El recogedor toma su forma presionando los dos lados de plástico flexible. Ordenación en plano para un mínimo de espacio. Colores diversos.

- Ref. 24136 ■ **15,90 €**



**TRANSBORDO**



**CARRO TROLLEY**

Carro plegable ideal para transportarlo todo sin esfuerzo. Plegado tipo paraguas para un espacio mínimo y un manejo fácil. Asa de arrastre desmontable, ruedas hinchables. Dim. desplegado L. 130 x a. 52 x A. 120 cm, plegado L. 50 x a. 23 x A. 78 cm. Capacidad 70 kg.

Ref. 18678 ■ **149,00 €**



**CARRETILLA PLEGABLE**

Carretilla plegable de aluminio y ABS, práctica para llevar la compra o para desembarcar su balsa salvavidas. Dim plegado L. 48 x A. 72 x gr. 6 cm. Capacidad 70 kg.

Ref. 24850 ■ **59,00 €**



**BOLSA TRIPULANTE**

Bolsa tripulante de tela poliéster impermeable resistente a las salpicaduras de agua. Cierre simple y rápido por abrazadera de cordón. Fácil de llevar gracias a su correa de transporte. Color marino. Serigrafía "Navigation passion".

Ref. 24995 ■ 35 l **149,00 €**  
 Ref. 24994 ■ 180 l **189,00 €**

**BICICLETAS PLEGABLES**



**NOS GUSTA**

- COMPACTA
- BATERÍA EXTRAIBLE CON ANTIRROBO

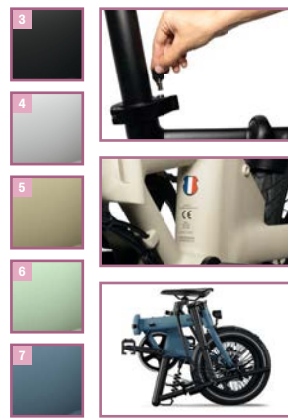

**BICICLETAS ELÉCTRICAS PLEGABLES EOVOLT**

Las bicicletas eléctricas EOVOLT son ultra compactas, plegables en segundos y ligeras gracias a su bastidor de aluminio. Pequeñas y discretas una vez plegadas, las bicicletas EOVOLT caben fácilmente en un maletero o un cofre. El sistema de batería desmontable, en la tija del sillín, el motor brushless 250 W ubicado en la rueda trasera, el paso de cables por dentro del bastidor y las soldaduras pulidas confieren a las bicicletas EOVOLT un diseño muy depurado. Las bicicletas disponen de guardabarros, de neumáticos anti pinchazos con cintas reflectoras, de un collar de sillín antirrobo, de un ordenador de a bordo con pantalla LCD...

Modelo	Ruedas	Marchas	Dimensiones	Batería / Autonomía	Peso	Ref.	Color	Precio						
1 MORNING	16 pulgadas	4 marchas	Desplegado: 97 x 130 cm Plegada: 58 x 75 x 42 cm	36 V/6,4 Ah 30-50 Km	16,5 kg	18790	3 Negro onyx	1799,00 €						
						18791	4 Gris lunar	1799,00 €						
						18792	5 Arena	1799,00 €						
						18793	6 Verde	1799,00 €						
						18794	7 Azul océano	1799,00 €						
						2 AFTERNOON	20 pulgadas	7 marchas	Desplegado: 160 x 115 cm Plegada: 85 x 73 x 46 cm	36 V/10,5 Ah 50-70 km	22,3 kg	18648	3 Negro onyx	2199,00 €
												18649	4 Gris lunar	2199,00 €
18672	5 Arena	2199,00 €												
18673	6 Verde	2199,00 €												
18674	7 Azul océano	2199,00 €												

**ACCESORIOS DE BICICLETAS EOVOLT**

- 8 Ref. 24807 ■ Bolsa de transporte estanca Morning/Afternoon **49,90 €**
- 9 Ref. 18645 Porta equipaje Morning **39,90 €**
- 10 Ref. 18646 Porta equipaje Afternoon **49,90 €**
- 11 Ref. 24849 Antirrobo integrable al bastidor. **49,90 €**
- 12 Ref. 24867 Cargador 12 V **99,90 €**

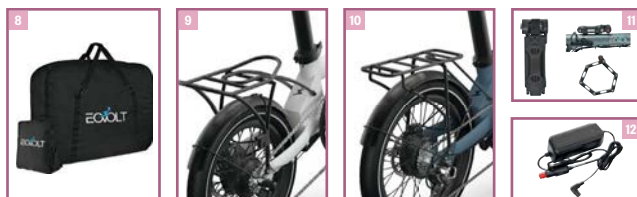



## DESHUMIDIFICACIÓN



### DESHUMIFICADOR 220 V

Deshumificador de aire por absorción, funciona en 220 V, equipado con un depósito de recuperación con posibilidad de conexión a una evacuación.

- 1 **Ref. 38105** ■ Modelo con capacidad 3 l/día, depósito 2,5 l, nivel sonoro < 43 dB, dim. l. 257 x A. 391 x P. 160 mm, peso 4 kg - **NUEVO** **229,00 €**
- 2 **Ref. 24860** ■ Modelo con capacidad 8,5 l/día, depósito 5 l, nivel sonoro < 50 dB, dim. l. 340 x A. 509 x P. 221 mm, peso 7,5 kg **499,00 €**



### NOS GUSTA

- SIN CUBETA
- SIN RIESGO DE DERRAME

### ABSORBENTE DE HUMEDAD SIN BANDEJA SEKO MOBILE (LOTE DE 10).<sup>(1)</sup>

Absorbente de humedad sin bandeja Seko Mobile, 150 g, ideal para espacios confinados. Se introduce en cualquier lugar para mantener el aire sano y evitar el moho y los malos olores. Es ultra resistente y absorbe hasta 450 ml de agua. Se usa sin bandeja. Lote de 10.

**Ref. 18177** ■ **60,00 €**

### NOS GUSTA

- AROMA NEUTRO



### ABSORBENTE DE HUMEDAD SEKO FIRST<sup>(1)</sup>

Estos absorbentes de humedad con bandeja de recogida de agua son perfectos para proteger sus espacios de la humedad hasta 6 semanas (20 m<sup>2</sup> para el 450 g y hasta 40 m<sup>2</sup> para el 800 g). Purifican el aire, estabilizan el nivel de humedad del aire y evitan la aparición de manchas y olores de moho.

- Ref. 18549** ■ Absorbente 450 g + 1 bolsa 450 g **9,80 €**
- Ref. 18550** ■ Recarga 450 g **2,20 €**
- Ref. 18551** ■ Absorbente 800 g + 1 recarga bolsa **10,90 €**
- Ref. 18178** ■ Recarga bolsa absorbente 800 g **4,90 €**
- Ref. 18547** ■ Lote de 5 recargas de 800 g **14,90 €**

## VENTILACIÓN



### VENTILADOR RECARGABLE

Ventilador práctico de ABS, autónomo, silencioso y potente. Recargable en 12 V.

- 1 **Ref. 38090** ■ Modelo con pinza para sujetar a un tubo, 4 velocidades, batería 10000 mAh, dim. A. 250 x a. 220 x P. 82 mm **89,00 €**
- 2 **Ref. 38091** ■ Modelo para suspender o posar, con luz LEDs, 3 velocidades, batería 8000 mAh, dim. Ø 200 x P. 139 mm **89,00 €**



### VENTILADOR HELLA TURBO

Ventilador 2 velocidades orientable, de plástico resistente y motor silencioso. Consumo 6,5 W. Dim. (total) L. 188 x A. 195 x P. 95 mm.

- Ref. 24152** ■ 12 V, blanco **119,00 €**
- Ref. 24579** ■ 12 V, negro **119,00 €**
- Ref. 18563** ■ 24 V, negro **119,00 €**



### VENTILADOR DE CABINA

Ligero, cuerpo y palas de ABS. 3 palas Ø 150 mm, rejilla de protección Ø 180 mm. Volumen de aire desplazado 5 m<sup>3</sup>/min. Orientable, posición oscilante, montaje en plano horizontal o vertical. 12 V, 1,4 A. Peso 600 g.

**Ref. 18566** ■ **75,00 €**

## HIGRÓMETROS

### HIGRÓMETRO UNIVERSAL

Permite medir el grado de humedad de su barco. Formato mínimo y de uso muy simple, gracias a 3 zonas coloradas. Ø pantalla 60 mm.

**Ref. 18189** ■ **6,80 €**



### HIGRÓMETRO TERMÓMETRO ELECTRÓNICO

Para medir la temperatura de 0 a +50°C y la higrometría entre 20 et 95%. Uso exclusivo en interior. Suministrado con pila. Para fijar o posar. Dim 82 x 20 x 70 mm.

**Ref. 18179** ■ **17,40 €**

**CALEFACCIÓN**

**CALEFACTOR CERÁMICO OSCILANTE**

Calefactor cerámico oscilante. 2 potencias 600/1200 W con termostato. Corte en caso de bascula. 220 V. Dim L. 180 x A. 240 x P. 120 mm.

Ref. 24413 ■ **56,50 €**



**PRECIO TOPE**



**CALEFACTOR ELÉCTRICO**

Pequeño calefactor eléctrico 600 W, indicador de funcionamiento, ideal para espacios pequeños. 220 V. Dim L. 130 x A. 185 x P. 100 mm. Peso 440 g.

Ref. 24417 ■ **24,90 €**



**CALEFACTOR CERÁMICO OSCILANTE REDONDO**

Calefactor cerámico oscilante de diseño moderno. Potencia max. 1200 W. Indicación de temperatura seleccionable de 16° a 37°. Corte en caso de bascula. 220 V. Dim. Ø 140 x A. 220 mm. Peso 1,2 kg.

Ref. 24913 ■ **69,90 €**



**CALEFACCIÓN TUBULAR**

Fuente de calor eficaz, permite mantener una temperatura suficiente para evitar el hielo y la condensación. Sensor de seguridad integrado. 220 V.

Ref. 18460 ■ L. 305 mm, 45 W **39,90 €**  
 Ref. 18461 ■ L. 610 mm, 80 W **47,50 €**  
 Ref. 18462 ■ L. 915 mm, 135 W **49,90 €**

Encuentre los calefactores de aire pulsado Webasto en las tiendas USHIP o en uship.fr

**Webasto**  
Feel the Drive

**MARTIN SPENCE**  
EXPERTO EN VIDA A BORDO  
USHIP LORIENT

Precio indicativo

**Monster Tower**  
WAKEBOARD TOWERS & ACCESSORIES

**PLASTIMO**

Distributeur Exclusif / Retrouvez tous les produits dans le réseau Plastimo  
[www.plastimo.com](http://www.plastimo.com)

**¡USHIP FACILITA SU ELECCIÓN!**





## CLIMATIZACIÓN

NUOVO  
EN  
USHIP

SELECCIÓN  
USHIP



### NOS GUSTA

- COMPACTA Y LIGERA
- 12/24/220 V

### ENFRIADOR DE AIRE TOTALCOOL 3000

Enfriador de aire por evaporación, portátil, ligero y compacto, funcionando en 12, 24 o 220 V. Proporciona una corriente hasta un 45 % más fresco que el aire ambiente. 4 niveles de potencia, consumo de 7 a 22 W, flujo de aire 410 m³/h, depósito de agua 2 l. Dim. L. 260 x a. 240 x A. 210 mm, peso 2 kg. Entregado con un cable toma de encendedor 12/24 V L. 4 m, 1 cable 220 V L. 4 m, dos filtros

Ref. 38186

379,00 €

### NOS GUSTA

- REVERSIBLE

MUST

### CLIMATIZACIÓN REVERSIBLE DOMETIC MCS T

Sistema completo de climatización reversible para una instalación rápida y fácil. Ventilador 6 velocidades, rango de temperatura de +18 a +30°C, mando termostático. Pack listo para instalar, incluyendo : Unidad compacta de aire acondicionado con ventilador pivotante, control electrónico y panel de control, bomba de agua de mar, conductos, rejillas de impulso y retorno de aire, manguera reforzada de agua de mar, accesorios pasacascos, fijaciones, conexiones y válvulas. 220 V. Dim. unidad de control 81 x 64 x 24 mm.

Ref. 24193 ▲ MCS T6, 6000 BTU/h, 1750 W 4990,00 €

Ref. 24194 ▲ MCS T 12, 12000 BTU/h, 3500 W 5390,00 €

Ref. 24195 ▲ MCS T16, 16000 BTU/h, 4700 W 5990,00 €



### KIT DE DISTRIBUCIÓN DE AIRE WEBASTO

En complemento de la climatización MCS T12 o MCS T16, para climatizar 2 camarotes simultáneamente. Contiene un conducto de aire, una rejilla de alimentación de aire con cierre y un elemento Y.

Ref. 17529 ▲

290,00 €



### CARCASA DE AISLAMIENTO ACÚSTICO MCS T

De neopreno moldeado, reduce el ruido del compresor hasta un 50%. Instalación fácil.

Ref. 24711 ▲ Para modelo MCS T6 390,00 €

Ref. 24712 ▲ Para modelo MCS T12 397,00 €

Ref. 24713 ▲ Para modelo MCS T16 397,00 €



## INSTRUMENTOS METEOROLÓGICOS

Fischer



### INSTRUMENTOS METEOROLÓGICOS FISCHER

Los dispositivos de la gama Fischer combinan a la vez precisión y diseños originales.

Ref.	Función	Color/material	Ø total	Ø del vaso	Precio
15290	Barómetro	Latón pulido y fondo negro	125 mm	100 mm	109,00 €
15291	Reloj		125 mm	100 mm	99,00 €
15292	Termo/Higro.		125 mm	100 mm	104,00 €
15293	Baro/Termo/Higro.		125 mm	100 mm	148,00 €
15294	Reloj de mareas		125 mm	100 mm	119,00 €
15072	Barómetro	Latón cromado	125 mm	100 mm	114,00 €
15073	Reloj		125 mm	100 mm	104,00 €
15074	Termo/Higro.		125 mm	100 mm	119,00 €
15120	Baro/Termo/Higro.		125 mm	100 mm	159,00 €
15159	Reloj de mareas		125 mm	100 mm	127,00 €
15079	Barómetro	Inox cepillado	103 mm	84 mm	115,00 €
15082	Reloj		103 mm	84 mm	99,00 €
15084	Termo/Higro.		103 mm	84 mm	108,00 €
15341	Baro/Termo/Higro.		160 mm	150 mm	179,00 €





ALTA SENSIBILIDAD

SISTEMA DE DESMONTADO RÁPIDO



**INSTRUMENTOS METEOROLÓGICOS VION HIGH-SENSITIV**

Los dispositivos de la gama High-Sensitiv se entregan con un sistema de fijación rápida. Instale la pletina a la pared y luego enganche el dispositivo. Sin necesidad de desenroscar/revertir cada vez que se desmonta.

Ref.	Función	Acabado	Ø total	Ø del vaso	Precio	
1	15155 ■	Barómetro	Inox pulido color latón	97 mm	80 mm	107,00 €
	15156 ■	Reloj		97 mm	80 mm	107,00 €
	15157 ■	Termo/Higro.		97 mm	80 mm	107,00 €
	15158 ■	Reloj de mareas		97 mm	80 mm	107,00 €
2	15358 ■	Barómetro	Inox pulido	97 mm	80 mm	79,00 €
	15359 ■	Reloj		97 mm	80 mm	79,00 €
	15361 ■	Termo/Higro.		97 mm	80 mm	79,00 €
	15362 ■	Reloj de mareas		97 mm	80 mm	79,00 €
3	15106 ■	Barómetro	Inox pulido	125 mm	100 mm	94,00 €
	15107 ■	Reloj		125 mm	100 mm	94,00 €
	15108 ■	Termo/Higro.		125 mm	100 mm	94,00 €
	15109 ■	Reloj de mareas		125 mm	100 mm	94,00 €

**ESTACIÓN METEOROLÓGICA**

Estación meteo inalámbrica para previsiones: presión atmosférica, temperatura, humedad, tendencia del tiempo, alarmas. Transmisión caja exterior 100 m. Alimentación por pilas AA (3) y AAA (2), no entregadas. Dim. receptor 190 x 105 x 40 mm.



Ref. 15127 ■

85,00 €

**BARÓMETRO MARINO ELECTRÓNICO A4003**

Barómetro electrónico especialmente diseñado para la navegación. Sensor de presión de calidad profesional (+/- 0,2 hPa), termómetro, higrómetro, retro-iluminación naranja ajustable, reloj, alarma ajustable, temporizador, pantalla gráfica para leer el historial de presiones, puerto USB. Retro iluminación naranja regulable. Alimentación en 12/24 V (cable incluido), USB o 4 pilas AA (no suministradas). Entregado con estribo de fijación en mamparo. Dim. 165 x 105 x 30 mm.



Ref. 15136 ■

199,00 €

Precio indicativo

MANTENIMIENTO AGUA A BORDO ELECTRICIDAD ACASTILLAJE FONDEO SEGURIDAD MOTOR ELECTRONICA LIBRERIA VIDA A BORDO TRIPULACION PESCA DESLIZAMIENTO





## SOPORTE DE RAMPA FIJA LATÓN

De latón macizo, pulido o cromado, para cabo.

- 1 Ref. 24062 ■ Ø 36 mm, extremidad, cromado \_\_\_\_\_ **25,90 €**
- 1 Ref. 24063 ■ Ø 36 mm, intermediario, cromado \_\_\_\_\_ **29,90 €**
- 2 Ref. 47212 ■ Ø 36 mm, extremidad, pulido \_\_\_\_\_ **25,90 €**
- 2 Ref. 47210 ■ Ø 36 mm, intermediario, pulido \_\_\_\_\_ **29,90 €**



## CABO PARA RAMPA

Aspecto cáñamo  
Ø 30 mm, el m.

Ref. 47238  
**14,00 €**



## BOQUILLA DE RAMPA PLETINA LATÓN

De latón macizo, pulido o cromado.

- 3 Ref. 47008 ■ Mosquetón Ø 30 mm, L. 105 mm, pulido \_\_\_\_\_ **35,90 €**
- 3 Ref. 47009 ■ Pletina L. 58 mm, anilla Ø 50 mm, pulido \_\_\_\_\_ **14,90 €**
- 4 Ref. 24061 ■ Mosquetón Ø 30 mm, L. 105 mm, cromado \_\_\_\_\_ **35,90 €**
- 5 Ref. 24060 ■ Pletina L. 58 mm, anilla Ø 50 mm, cromado \_\_\_\_\_ **14,90 €**

## MINI BOBINA CABITO LIROS HISTORIC DE CORDONES

Cabito de polipropileno aspecto cáñamo. Bobina 3 mm x 10 m. Resistencia 60 kg.

Ref. 34520 ■ \_\_\_\_\_ **10,90 €**



## CABO LIROS HISTORIC CABLEADO

Cabo polipropileno de tipo tradición, aspecto cáñamo, para usar sin cargas elevadas. Ligero, alargamiento < 15 %. El metro

- Ref. 34512 Ø 6 mm, resistencia 320 daN \_\_\_\_\_ **0,90 €**
- Ref. 34513 Ø 8 mm, resistencia 500 daN \_\_\_\_\_ **1,30 €**
- Ref. 34514 Ø 10 mm, resistencia 800 daN \_\_\_\_\_ **1,60 €**
- Ref. 34515 Ø 12 mm, resistencia 1100 daN \_\_\_\_\_ **2,00 €**
- Ref. 34516 Ø 14 mm, resistencia 1500 daN \_\_\_\_\_ **2,40 €**
- Ref. 34517 Ø 16 mm, resistencia 2000 daN \_\_\_\_\_ **3,10 €**
- Ref. 34518 Ø 18 mm, resistencia 2400 daN \_\_\_\_\_ **3,90 €**
- Ref. 34519 Ø 20 mm, resistencia 3000 daN \_\_\_\_\_ **4,60 €**

## GANCHOS Y PERCHEROS



### GANCHO PORTA SERVILLETA LATÓN

- Ref. 47266 ■ Simple, dim. A. 40 x a. 20 x P. 30 mm, por 2 \_\_\_\_\_ **9,90 €**
- Ref. 47267 ■ Doble, dim. A. 35 x a. 55 x P. 20 mm \_\_\_\_\_ **12,70 €**



### PERCHERO SIMPLE LATÓN

Dim A. 65 x a. 75 x P. 50 mm.

Ref. 47263 ■ \_\_\_\_\_ **21,90 €**



### PERCHERO MÚLTIPLE

Gancho triple latón. Dim A. 130 x a. 75 mm.

- Ref. 47300 ■ Pulido \_\_\_\_\_ **22,90 €**
- Ref. 47312 ■ Cromado \_\_\_\_\_ **26,90 €**



### GANCHO PORTA SERVILLETAS

- 6 Ref. 22234 ■ Simple, de inox, dim. A. 40 x a. 15 x P. 30 mm, por 2 \_\_\_\_\_ **19,90 €**
- 7 Ref. 47369 ■ Doble, cromado, dim. A. 35 x a. 75 x P. 22 mm \_\_\_\_\_ **16,90 €**



### GANCHO DE INOX PULIDO

Dim. A. 40 x a. 15 x P. 30 mm. Por 2.

Ref. 22231 ■ \_\_\_\_\_ **14,90 €**



### GANCHO RETRÁCTIL

De latón cromado, dim. A. 75 x a. 25 mm.

Ref. 47397 ■ \_\_\_\_\_ **36,90 €**

**¡USHIP FACILITA SU ELECCIÓN!**



# Librería



99



**OCIO  
GUÍAS Y PUBLICACIONES  
DE NAVEGACIÓN  
TITULACIONES  
CARTOGRAFÍA...**



92

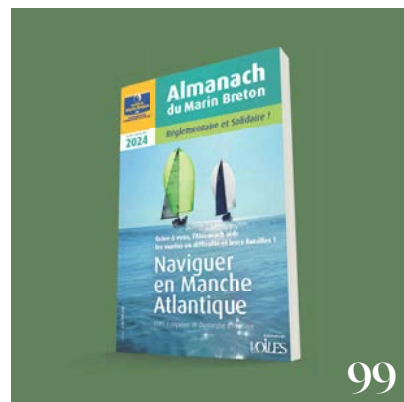

99



LIBRERÍA PARA GRUMETES

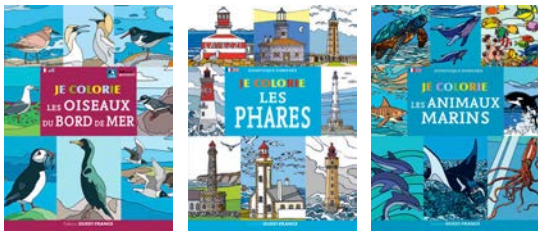

JE COLORE

Una serie de las más lúdicas para iniciarse al mundo marino.

- Ref. 30248 ■ Les oiseaux du bord de mer \_\_\_\_\_ 4,90 €
- Ref. 30206 ■ Les phares \_\_\_\_\_ 5,00 €
- Ref. 30221 ■ Les animaux marins \_\_\_\_\_ 5,50 €



AVENTURIÈRES DES MERS, PIRATES ET CORSAIRES: PARA COLOREAR

Ref. 30833 ■ \_\_\_\_\_ 5,50 €



MES PREMIERS ORIGAMIS

80 hojas ilustradas para realizar modelos de origami bajo la temática del mar. Entre 5/8 años

- Ref. 30534 ■ Les bateaux \_\_\_\_\_ 9,95 €
- Ref. 30535 ■ Les poissons \_\_\_\_\_ 9,95 €



JUEGOS DE NAIPES

- Ref. 30350 ■ 7 familias - Les phares \_\_\_\_\_ 6,50 €
- Ref. 30682 ■ 7 familias - Les animaux marins \_\_\_\_\_ 6,50 €
- Ref. 30786 ■ 7 familias - Les sirènes \_\_\_\_\_ 7,95 €

NOS GUSTA

PARA TODOS LOS NAVEGANTES



MILLES NAUTIQUES

El juego para los marineros, ¡pequeños y grandes! Asume el papel de skipper sorteando los caprichos de la regata y evitando el pánico a bordo. Para jugar en el mar o en tierra, sin límite.

Ref. 30800 ■ A partir de 6 años \_\_\_\_\_ 25,00 €



DÉCOUVRONS LA VIE À BORD !

Ref. 30687 ■ 12,95 €

JE DÉCOUVRE LE BORD DE MER

Ref. 30771 ■ 11,50 €

MON GRAND GUIDE DE LA PÊCHE

¡Más de 50 técnicas de pesca para descubrir en esta guía, para vivir aventuras inolvidables en l agua!

Ref. 30830 ■ \_\_\_\_\_ 19,95 €

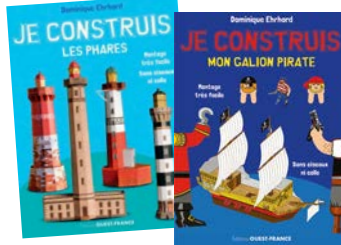

MÁS ELECCIÓN EN USHIP. FR O EN TIENDA



JE CONSTRUIS...

Una serie lúdica para construir sin tijeras, ni pegamento

- Ref. 30224 ■ Les phares \_\_\_\_\_ 8,90 €
- Ref. 30225 ■ Mon galion pirate \_\_\_\_\_ 8,90 €



QUI EST QUI ?

Un libro tipo caballete 100% original, con un diseño inteligente, para un libro de juegos que se puede llevar a cualquier parte. Con multitud de colores y formas, así como ricas y detalladas ilustraciones.

- Ref. 30810 ■ Pirates \_\_\_\_\_ 9,95 €
- Ref. 30811 ■ Poissons \_\_\_\_\_ 9,95 €



MON DÉCOR À ANIMER

Un paisaje marino o una decoración de barco pirata con pegatinas que se pueden reposicionar hasta el infinito.

- Ref. 30746 ■ Les animaux de la mer \_\_\_\_\_ 12,95 €
- Ref. 30748 ■ Le bateau pirate \_\_\_\_\_ 12,95 €



LES CAHIERS DE JEUX

El compañero de actividades y de juegos ideal con el mar por tema.

- Ref. 30685 ■ P'tit pirate - 5/7 años \_\_\_\_\_ 7,50 €
- Ref. 30544 ■ P'tit mousse - 5/7 años \_\_\_\_\_ 7,50 €
- Ref. 30684 ■ Les animaux de la mer 5/7 años \_\_\_\_\_ 7,50 €
- Ref. 30545 ■ P'tit Matelot - 7/10 años \_\_\_\_\_ 7,50 €
- Ref. 30747 ■ Les labyrinthes des pirates - 5 años - NUEVO \_\_\_\_\_ 7,50 €



L'APPRENTI SKIPPER

Una forma divertida y efectiva de acercarse a la navegación a través de diagramas, dibujos...

Ref. 30543 ■ Para los 9/13 años \_\_\_\_\_ 16,95 €

INCROYABLES CAMOUFLAGES : ANIMAUX AQUATIQUES

Descubrir animales camuflados en el paisaje, para desarrollar su sentido de la observación.

Ref. 30885 ■ \_\_\_\_\_ 11,50 €

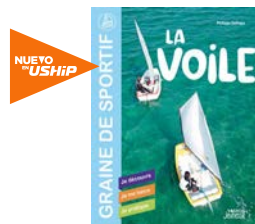

LA VOILE

Una iniciación sencilla y visual de la vela, en tres etapas: descubro, me lanzo y practico.

Ref. 30877 ■ 12,95 €

COMPRENDRE LA MER ET LA VOILE EN 35 EXPÉRIENCES ET JEUX

Experimentos y juegos para aprender a conocer y a entender el medio marino: meteorología, mar, navegación, etc.

Ref. 30547 ■ \_\_\_\_\_ 16,50 €



MANTENIMIENTO AGUA A BORDO ELECTRICIDAD ACASTILLAJE FONDEO SEGURIDAD MOTOR ELECTRÓNICA LIBRERIA VIDA A BORDO TRIPULACIÓN PESCA DESLIZAMIENTO

**MEDIO MARINO**



**1 LE GRAND LIVRE DE LA CUISINE DE LA MER**  
 Ref. 30727 ■ **NUEVO** \_\_\_\_\_ **19,00 €**



**2 LA CUISINE AUX ALGUES**  
 Ref. 30767 ■ **NUEVO** \_\_\_\_\_ **8,00 €**



**3 CUISINER EN BATEAU - BOAT COOKING**  
 Descubra más de cien recetas, desde aperitivos hasta postres, para deleitar todas sus papilas gustativas.  
 Ref. 30749 ■ **NUEVO** \_\_\_\_\_ **24,95 €**



**4 LE QUIZZ DE LA MER**  
 Ref. 30707 ■ \_\_\_\_\_ **7,90 €**



**5 TOUT SAVOIR SUR LA MER ET LES MARINS**  
 Ref. 30757 ■ \_\_\_\_\_ **9,90 €**

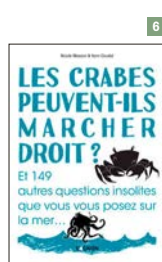

**6 LES CRABES PEUVENT-ILS MARCHER DROIT ?**  
 Ref. 30788 ■ \_\_\_\_\_ **12,95 €**



**7 LA NATURE COMESTIBLE DU BORD DE MER**  
 Ref. 30789 ■ \_\_\_\_\_ **12,95 €**



**8 GUEILLETTE GOURMANDE DE BORD DE MER**  
 Ref. 30762 ■ **NUEVO** \_\_\_\_\_ **12,00 €**

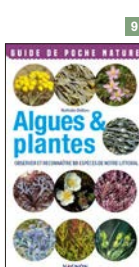

**9 ALGUES ET PLANTES**  
 Ref. 30787 ■ \_\_\_\_\_ **11,95 €**



**10 COQUILLAGES ET CRUSTACÉS DU BORD DE MER**  
 Ref. 30807 ■ **NUEVO** \_\_\_\_\_ **11,95 €**



**11 PETITE FAUNE DE BORD DE MER**  
 Ref. 30798 ■ \_\_\_\_\_ **11,95 €**



**12 POISSONS DE MER**  
 Ref. 30831 ■ \_\_\_\_\_ **11,95 €**



**13 OISEAUX DE MER**  
 Ref. 30797 ■ \_\_\_\_\_ **11,95 €**

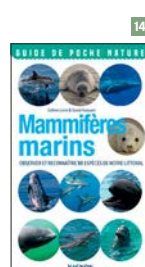

**14 MAMMIFÈRES MARINS**  
 Ref. 30806 ■ \_\_\_\_\_ **11,95 €**

**LA PESCA**



**15 LE GUIDE VISUEL DE LA PÊCHE**  
 Una guía 100% visual y completa de lo esencial para descubrir y practicar la pesca.  
 Ref. 30884 ■ **NUEVO** \_\_\_\_\_ **19,95 €**



**16 TOUTES LES PÊCHES EN BATEAU AUX APPÂTS ET AUX LEURRES**  
 Todas las técnicas de pesca que pueden practicarse desde una embarcación y el equipo adecuado, ampliamente ilustrado.  
 Ref. 30867 ■ **NUEVO** \_\_\_\_\_ **19,50 €**



**17 PÊCHE FACILE DU BAR AUX APPÂTS ET AUX LEURRES**  
 Ref. 30880 ■ **NUEVO** \_\_\_\_\_ **12,95 €**



**18 PÊCHE FACILE EN BORD DE MER**  
 Ref. 30670 ■ \_\_\_\_\_ **11,50 €**



**19 PÊCHEZ MALIN ! 150 ASTUCES POUR RÉUSSIR TOUTES VOS PÊCHES**  
 ¡A sus cañas! Nudos & montajes, material, señuelos, cebos, almacenamiento, práctica, lugares de pesca, buenas prácticas: descubra 150 trucos para pescar con éxito en agua dulce y en el mar.  
 Ref. 30878 ■ **NUEVO** \_\_\_\_\_ **12,95 €**



**20 COACHING PÊCHE**  
 Ref. 30825 ■ Pêche en mer \_\_\_\_\_ **14,95 €**  
 Ref. 30826 ■ Pêche en eau douce \_\_\_\_\_ **14,95 €**



**21 LE VAGNON DE LA PÊCHE EN MER**  
 Ref. 30012 \_\_\_\_\_ **29,95 €**





LES BASES DE LA NÁUTICA



- 1 L'INDISPENSABLE DE LA NAVIGATION HAUTURIÈRE**  
 Ref. 30770 ■ 19,95 €
- 2 ABÉCÉDAIRE DU PLAISANCIER**  
 Ref. 30743 ■ 19,95 €
- 3 DICTIONNAIRE ILLUSTRÉ DES TERMES MARINS**  
 Toda la terminología esencial a la navegación en francés, inglés, alemán, danés, español, italiano, portugués, neerlandés y griego.  
 Ref. 30026 ■ 21,00 €
- 4 LE B.A BA DE MA SORTIE EN MER EN BATEAU À MOTEUR**  
 Tanto si es usted un completo principiante, un recién titulado o un navegante muy ocasional, esta guía práctica le acompañará en sus salidas en embarcación a motor.  
 Ref. 30875 ■ **NUEVO** 13,95 €

- 5 LE MÉMO DU PLAISANCIER**  
 Un memorándum práctico que reúne los conocimientos básicos garantes de una salida a la mar exitosa: las actitudes correctas, las maniobras en puerto, el sistema de marcas y luces. Lo esencial para una navegación en seguridad y responsable  
 Ref. 30739 ■ 22,95 €
- 6 LA VOILE POUR LES NULS**  
 Desde el saber elemental de la vela hasta los temas más punteros, sazonado con una buena dosis de humor.  
 Ref. 30015 ■ 24,95 €
- 7 LE COURS DES GLÉNANS**  
 Completamente revisado y corregido. "Le cours des Glénans" es una obra de referencia en la navegación. En más de 1000 páginas y 1500 ilustraciones, aborda todos los medios (habitables y vela ligera) desde el aprendizaje hasta el perfeccionamiento.  
 Ref. 30679 ■ 59,00 €

LOS AJUSTES Y MANIOBRAS



- 8 LES FICHES PRAITIQUES DE LA VOILE**  
 Ref. 30799 ■ 19,95 €
- 9 LES BONS RÉGLAGES DE VOTRE VOILIER**  
 Ref. 30244 ■ 20,50 €
- 10 MANŒUVRES DE PORT ET DE MOUILLAGE**  
 Ref. 30652 ■ 20,50 €
- 11 TOUTES LES MANŒUVRES DU BATEAU À MOTEUR**  
 Esta obra le permitirá perfeccionar su pilotaje para mejorar su placer y su seguridad.  
 Ref. 30074 ■ 24,95 €

- 12 TOUTES LES MANŒUVRES DE VOTRE VOILIER**  
 Ref. 30333 ■ 19,50 €
- 13 LE SPI MANŒUVRES ET RÉGLAGES**  
 Ref. 30861 ■ 20,50 €
- 14 MANŒUVRES FACILES AU MOTEUR ET À LA VOILE**  
 Ref. 30817 ■ 19,95 €
- 15 AJUSTAGE ET RÉGLAGES DES VOILES**  
 Ref. 30879 ■ **NUEVO** 20,00 €
- 16 MA SORTIE EN MER À LA VOILE ET AU MOTEUR**  
 Ref. 30779 ■ 19,95 €

USO DE LOS INSTRUMENTOS DE A BORDO

**MESSAGES RADIO: DÉTRESSE, URGENCE, SÉCURITÉ**  
 Guía práctica para conocer los procedimientos y el vocabulario.  
 Ref. 30654 ■ **17,95 €**

**NOS GUSTA**  
 WATERPROOF E IRROMPIBLE

ENCUNTRE LOS GPS PORTÁILES P. 114

**CODE VAGNON : CERTIFICAT RESTREINT DE RADIOTÉLÉPHONISTE**  
 Última edición del código CRR, obligatorio para la titulación (Francia)  
 Ref. 30655 ■ 18,00 €

**COMMUNICATION A BORD**  
 Ref. 30741 ■ 19,95 €

**BIEN UTILISER SONDEUR, LOCH, GIROUETTE ET PILOTE AUTOMATIQUE**  
 Ref. 30862 ■ 20,50 €

**TABLETTE NUMÉRIQUE ET UN SMARTPHONE**  
 Este manual le llevará paso a paso, sea cual sea su nivel de conocimientos, a vivir una nueva experiencia de navegación.  
 Ref. 30871 ■ **NUEVO** 19,90 €

## LA NAVEGACIÓN



### 1 LE GRAND LIVRE VAGNON DE LA VOILE HABITABLE

Esta guía reúne todas las bases sobre el funcionamiento del velero: la navegación, las maniobras y la vida a bordo.

Ref. 30845 ■ **NUEVO** ..... **35,00 €**

### 2 LE GUIDE VISUEL DE LA VOILE

Una guía 100% visual y completa de lo esencial para descubrir y practicar la vela.

Ref. 30876 ■ **NUEVO** ..... **22,95 €**

### 3 COMMENT MARCHENT LES VOILIERS

Ref. 30855 ■ ..... **20,50 €**

### 4 LE GUIDE PRATIQUE DES VOILEUSES

Ref. 30802 ■ ..... **14,95 €**

### 5 LES ESSENTIELS DE LA VOILE

Ref. 30854 ■ ..... **24,90 €**

### 6 LE VAGNON DE LA VOILE DÉBUTER ET PROGRESSER

Ref. 30844 ■ ..... **29,95 €**

### 7 50 PROBLÈMES ET 50 SOLUTIONS

Ref. 30070 ■ ..... **14,90 €**

### 8 LE RÉGLAGE DES VOILES ET DU GRÉEMENT

Ref. 30853 ■ ..... **19,90 €**

### 9 LE MÉMO DU MARIN POUR BIEN NAVIGUER

Ref. 30486 ■ ..... **14,90 €**

### 10 COMPRENDRE LA NAVIGATION CÔTIÈRE

Ref. 30857 ■ ..... **20,50 €**

### 11 COMPRENDRE LA NAVIGATION HAUTURIÈRE

Ref. 30859 ■ ..... **20,50 €**

### 12 COMPRENDRE LE BALISAGE ET LES SIGNAUX MARITIMES

Ref. 30858 ■ ..... **20,50 €**

### 13 DÉPLI-MÉMO : RÈGLES DE BASE DE NAVIGATION

Ref. 30818 ■ ..... **12,95 €**

### 14 GUIDE DU BIEN VIVRE À BORD - COMMENT PARER À TOUTES LES SITUATIONS

Ref. 30777 ■ ..... **14,95 €**

### 15 GUIDE EXPERT BIEN ACHETER BIEN VENDRE

Ref. 30856 ■ ..... **14,70 €**

**SELECTION USHIP**

**NOS GUSTA**  
 WATERPROOF  
 E IRROMPIBLES

**LA SÉCURITÉ À BORD**  
 Memento visual para saber todo de las reglas de seguridad a bordo.  
 Ref. 30557 ■ ..... **17,95 €**

**FEUX ET MARQUES DES BATEAUX**  
 Manual imprescindible para identificar e interpretar las luces de navegación.  
 Ref. 30533 ■ ..... **17,95 €**

**COACHING VOILE**

**VOILE HABITABLE**  
 Ref. 30704 ■ Habitable ..... **14,95 €**

**VOILE LEGÈRE**  
 Ref. 30742 ■ Vela ligera ..... **14,95 €**

**L'INDISPENSABLE DU PLAISANCIER**  
 Règles de base pour naviguer en plaisance à voile et à moteur.  
 Ref. 30703 ■ ..... **19,95 €**

**ENCUNTRÉ LOS ACCESORIOS DE NAVEGACIÓN P. 104**

**EN FAMILLE SUR L'ATLANTIQUE**  
 Un crucero familiar como ningún otro. Por el Atlántico y a bordo de Zai Zai, la familia Gahinet está buscando una nueva vida.  
 Ref. 30872 ■ ..... **29,00 €**

**ENFANTS À BORD ! BIEN NAVIGUER EN FAMILLE**  
 Una guía para ayudarle a embarcar niños a bordo, de cualquier edad, y en buenas condiciones.  
 Ref. 30869 ■ ..... **19,90 €**

## ¡USHIP FACILITA SU ELECCIÓN!





LA REGATA



1 COACHING RÉGATE

Ref. 30803 ■ 14,95 €



2 LES CLÉS DES RÈGLES DE COURSE À LA VOILE 2021-2024

Les règles de course ISAF.

Ref. 30755 ■ 19,99 €



3 LES CLÉS DE LA TACTIQUE RÉGATE ET STRATÉGIE

Ref. 30563 ■ 19,99 €



4 LES ROUTAGES, EN COURSE ET EN CROISIÈRE

Ref. 30860 ■ **NUEVO** 29,90 €

MANTENER Y REPARAR

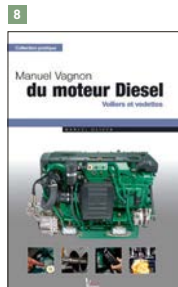

8 MANUEL VAGNON DU MOTEUR DIESEL

Ref. 30324 ■ 19,50 €



9 ENTRETIEN LE MOTEUR DU VOILIER

Ref. 30740 ■ 19,95 €



10 ENTRETIEN SON BATEAU - LE GUIDE ILLUSTRÉ

Ref. 30776 ■ 22,95 €

GUÍAS PARA EL CRUCERO



14 ATLAS FLUVIAL VAGNON

Una herramienta esencial para la navegación fluvial, actualizada. Cartas precisas de todas las vías navegables de Francia, acompañadas por informaciones de navegación e ideas de visitas de los lugares encontrados.

Ref. 30846 ■ 24,95 €



15 RÉUSSIR SA CROISIÈRE AUTOUR DU MONDE

Ref. 30814 ■ 29,95 €

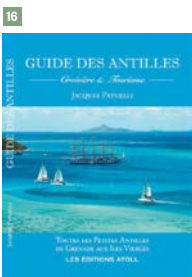

16 GUIDE DES ANTILLES PATUELLI

La obra de referencia para descubrir las Antillas en barco, de Granada a las Islas Vírgenes.

Ref. 30634 ■ 62,00 €

MEDICINA A BORDO

NOS GUSTA

WATERPROOF E IRROMPIBLE

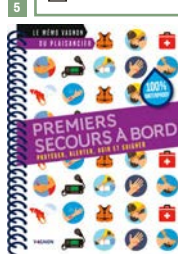

5 PREMIERS SECOURS À BORD

Guía práctica para hacer frente a las situaciones de riesgo, actuar y cuidar a bordo de un barco.

Ref. 30586 ■ 17,95 €



6 GUIDE MÉDICAL DE BORD

Escrito por médicos de urgencias que participan en la prevención y formación de los cuidados en urgencia a bordo de embarcaciones de recreo. Abundantemente ilustrado, aborda los siguientes grandes temas: la farmacia a bordo, las patologías comunes y los males relacionados con el mar, los aspectos psicológicos de la vida a bordo.

Ref. 30418 ■ 20,20 €



7 LE VAGON PRÉVENTION ET SOINS MÉDICAUX À BORD

Ref. 30698 ■ 35,00 €

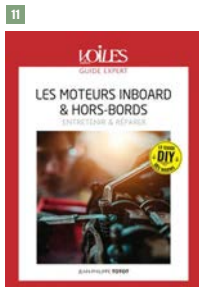

11 ENTRETIEN ET RÉPARER SON BATEAU

Ref. 30835 ■ Les moteurs inboard et hors-bords 19,99 €



12 ENTRETIEN ET MAINTENANCE DU VOILIER

Ref. 30819 ■ 39,95 €



13 ACCASTILLAGE DE PONT - LE GUIDE ILLUSTRÉ

Ref. 30775 ■ 22,95 €



GUÍAS ORIENTADAS AL MAR

Guías de viaje que permiten descubrir la Bretaña sur y el litoral atlántico. ¡Suelta las amarras y salga a descubrir estos paisajes!

17 Ref. 30873 ■ Bretagne sud par la côte - **NUEVO** 25,00 €



18 Ref. 30874 ■ Vendée, Charentes, Gironde par la côte - **NUEVO** 24,00 €



19 GUIDE VAGNON DU PLAISANCIER - LA CÔTE MÉDITERRANÉENNE DE BARCELONE À GÈNES

60 recaladas turísticas para visitar el Mediterráneo

Ref. 30882 ■ **NUEVO** 22,95 €

**LA CABUYERÍA**



1

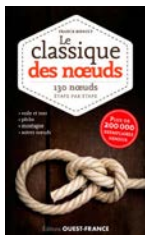

2



3

**1 DÉPLI-MÉMO : GUIDE PRATIQUE DES NŒUDS**

Ref. 30824 ■ 12,95 €

**2 LE CLASSIQUE DES NŒUDS**

Ref. 30164 ■ 6,50 €

**3 LE MATELOTAGE DES CORDAGES MODERNES**

Ref. 30808 ■ 36,50 €

**4 LE COFFRET DES NŒUDS MARINS**

Caja para aprender a realizar 50 nudos imprescindibles.  
Ref. 30552 ■ 13,95 €

**5 LE GRAND GUIDE DES NŒUDS**

Ref. 30738 ■ 17,95 €

**6 25 NŒUDS MARINS INDISPENSABLES**

Ref. 30784 ■ 6,95 €

**7 50 NŒUDS ET MATELOTAGE**

Ref. 30870 ■ **NUEVO** 15,90 €

**8 MES NŒUDS MARINS**

Para aprender a realizar los nudos marinos. A partir de 6 años  
Ref. 30686 ■ 9,95 €



ENCUENTRE LOS PUNZONES P. 299

**NOS GUSTA**

IDEAL PARA ENTRENARSE

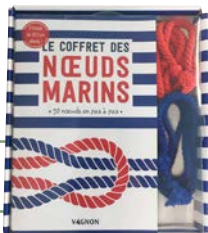

4



5



6

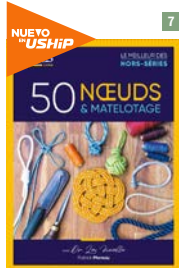

7



8

**METEO, ASTRONOMÍA Y MAREAS**



ENCUENTRE LOS INSTRUMENTOS METEOROLÓGICOS P. 89



9



10



11



12

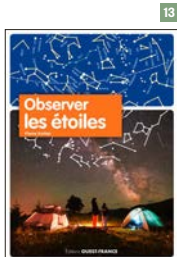

13

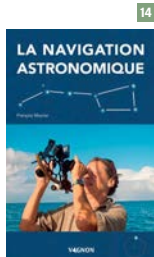

14

**9 MÉTÉO LOCALE ET STRATÉGIE**

Para preparar de la mejor manera sus navegaciones costeras, cruceros y regatas.  
Ref. 30868 ■ **NUEVO** 65,00 €

**10 PRÉVISIONS MÉTÉO**

Ref. 30865 ■ 14,70 €

**11 BIEN NAVIGUER AVEC LA MÉTÉO AU LARGE ET AU PORT**

Ref. 30801 ■ 19,95 €

**12 COMPRENDRE LES MARÉES**

Ref. 30253 ■ 5,50 €

**13 OBSERVER LES ÉTOILES**

Ref. 30252 ■ 5,50 €

**14 LA NAVIGATION ASTRONOMIQUE**

Encontrar la explicación del principio de la recta de altura que basa la navegación en la observación del sol, los planetas y las estrellas.  
Ref. 30813 ■ 17,00 €

EXCLU USHIP

30€



MÉTÉO MARINE

Meteorología marina es ante todo un libro de fácil comprensión, orientado decididamente a las necesidades reales de los navegantes, en el que nos detenemos en conceptos que tienen un impacto directo en las condiciones de navegación y en la seguridad de la tripulación. ¡Al final, el control de la meteorología marina que proporciona maximiza el placer del tiempo pasado en el agua!

Ref. 30850 ■



## TITULACIONES

Existen 3 tipos de permisos para embarcaciones a motor de más de 6 CV:

**EL TÍTULO COSTERO** permite navegar de día y de noche en el límite de 6 millas de un refugio. La prueba consta de una prueba teórica en forma de preguntas de opciones múltiples y una prueba práctica.

**EL TÍTULO DE ALTURA** permite navegar de día y de noche sin limitación de distancia. Es necesario ser titular del permiso costero para presentarse al examen. Es un examen teórico de aproximadamente 1h30 en formato de preguntas de opción múltiple y una prueba de cartografía.

**EL PERMISO FLUVIAL** es obligatorio en aguas interiores, permite la navegación en ríos y lagos si la embarcación no sobrepasa 20 m de eslora.

### VAGNON

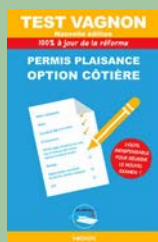

ÚLTIMAS EDICIONES

A partir de **12€<sup>50</sup>**

SELECCIÓN **USHIP**



### CODE VAGNON

El Code Vagnon ofrece un curso completo y aborda la totalidad de las temáticas para el examen. A lo largo de todo el manual, los temas que han sido objetos de preguntas de examen, se han señalado con un marca "a saber". En complemento, un memento retoma los puntos esenciales del curso a memorizar y 5 exámenes en blanco para validar los conocimientos adquiridos.

- Ref. 30319 ■ Option côtière **15,50 €**
- Ref. 30459 ■ Extension de altura **15,50 €**

### TEST VAGNON

Complemento imprescindible para el Code Vagnon, contiene ejercicios temáticos y exámenes en blanco.

- Ref. 30458 ■ Option côtière **12,50 €**
- Ref. 30460 ■ Extension de altura **19,30 €**

### CODE Y TEST VAGNON

- Ref. 30796 ■ option eaux intérieures **14,50 €**

### ROUSSEAU

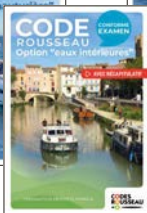

### CODE ROUSSEAU: OPTION CÔTIÈRE

- Ref. 30665 ■ **13,90 €**

### TEST ROUSSEAU: OPTION CÔTIÈRE

- Ref. 30666 ■ **12,90 €**

### CODE ROUSSEAU: EXTENSION HAUTURIÈRE

- Ref. 30668 ■ **15,70 €**

### TEST ROUSSEAU: EXTENSION HAUTURIÈRE

- Ref. 30669 ■ **18,30 €**

### CODE ROUSSEAU: OPTION EAUX INTÉRIEURES

- Ref. 30663 ■ **13,90 €**

### TEST ROUSSEAU: OPTION EAUX INTÉRIEURES

- Ref. 30664 ■ **12,90 €**

## EJERCICIOS DE CARTOGRAFÍA



PREGUNTAS TIPO EXÁMEN

### BLOC QUIZ PERMIS CÔTIÈRE - 250 QCM POUR TESTER SES CONNAISSANCES

El bloc-quiz con 250 QCM para repasar la titulación costera sin aburrirse.

- Ref. 30559 ■ **10,00 €**

ENCUENTRE LOS ACCESORIOS DE CARTOGRAFÍA P. 104



### NAVIGUER SANS GPS DEPUIS LA CÔTE AU LARGE

Fallo de alimentación, pérdida de señal GPS: encontrará todos los conocimientos que necesita para salir airoso y completar su navegación.

- Ref. 30866 ■ **19,90 €**

### CARTES QUIZ PERMIS CÔTIÈRE

56 cartas para poner a prueba sus conocimientos y prepararse para el examen.

- Ref. 30565 ■ **9,95 €**





**SELECCIÓN USHIP**

**KIT PERMIS HAUTURIER**

Kit titulación francesa de altura que incluye los elementos imprescindibles a la preparación del examen: una carta 9999, un código y un test Vagnon de altura, un compás de puntas, una regla Cras, y una cartera.

Ref. 30750 ■ **99,50 €**



### 1 LES EXERCICES POUR PRÉPARER LE PERMIS HAUTURIER

Cuaderno de ejercicios pedagógicos y prácticos para el entreno a la preparación al título, y para dominar las bases teóricas de la navegación.

- Ref. 30587 ■ **14,95 €**

### 2 GUIDE DE FORMATION NAVIGATION HAUTURIÈRE

- Ref. 30702 ■ **19,95 €**

### 3 CARTE MARINE POUR PERMIS HAUTURIER 9999

Carta marina para ejercicios titulación.

- Ref. 30204 ■ **38,10 €**

### 4 LE BON USAGE DE LA CARTE MARINE ET DU GPS

- Ref. 30864 ■ **19,90 €**

**PUBLICACIONES REGLAMENTARIAS**



IMPRESINDIBLE  
TODOS LOS DOCUMENTOS  
OBLIGATORIOS A BORDO

**17€<sub>50</sub>**

**PLAISANCE ET RÉGLEMENTATION**

Todos los documentos náuticos reglamentarios y obligatorios (Francia) y la totalidad de las cartas francesas para la navegación costera, hasta 6 millas de un refugio.

Ref. 30478 ■



**LA CHECK-LIST DE LOS MARINEROS SAFETICS®**

Safetics® es la guía de seguridad waterproof de los navegantes de recreo, reglamentaria en navegación costera, formato bolsillo. Incluye buenas prácticas de navegación en forma de listas de comprobaciones aprobadas por expertos en seguridad.

Ref. 30022 ■ Francés  
**22,90 €**

APADRINADO POR ARMEL LE CLÉAC'H



**ALMANACH DU MARIN BRETON**

El almanaque contiene todas las informaciones legales y reglamentarias, consejos útiles y datos completos relativos a los puertos, las corrientes... y también la salud, el balizamiento y la seguridad en el mar. Cubre una ancha zona de navegación, del Sur de Inglaterra a la frontera española, para una navegación de altura.

Ref. 30886 ■ **28,00 €**

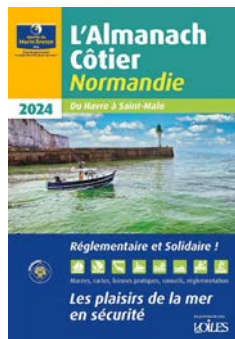

**ALMANACH CÔTIER**

Estas guías, en la línea del Almanach du Marin Breton, incluyen toda la información necesaria para la navegación costera en la zona de 6 millas: cartografía, mareas, los contactos, la seguridad, el medio ambiente... Entregadas en una carpeta con cierre estanco.

Ref. 30887 ■ Normandie – Le Havre - St-Malo **15,00 €**

Ref. 30888 ■ Bretaña norte – St-Malo/Rade de Brest **15,00 €**

Ref. 30889 ■ Bretaña sur – Rade de Brest/St-Nazaire **15,00 €**

Ref. 30890 ■ Sud Loire – St-Nazaire/Royan **15,00 €**

**GUÍAS IMRAY**

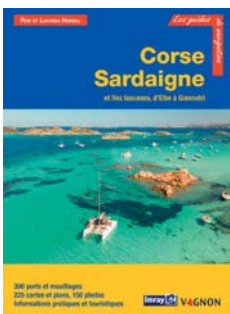

**GUÍA IMRAY**

Estás guías, claras y precisas, complementadas con consejos de recaladas, cartas, fotos e informaciones sobre sus escalas, garantizan cruceros exitosos. La traducción francesa de las guías británicas, la referencia en el mundo del crucero.

Ref. 30103 ■ Îles Scilly **42,00 €**

Ref. 30336 ■ Costa Atlántica – De Brest à Hendaye **70,00 €**

Ref. 30088 ■ Îles de l'Atlantique – Açores, Madère, Canarias et Cap-Vert **72,00 €**

Ref. 30227 ■ Costa Méditerranéenne – De Cerbère à Menton **70,00 €**

Ref. 30108 ■ Córcega, Cerdeña, Islas Toscanas **61,00 €**

Ref. 30109 ■ Italia – De San Remo à Brindisi, Sicile et Malte **71,00 €**

Ref. 30105 ■ Grecia – Mer Ionienne **68,50 €**

Ref. 30106 ■ Grecia – Mer Égée **70,00 €**

Ref. 30104 ■ Mer Adriatique **71,00 €**

Ref. 30102 ■ Turquie et Chypre **70,50 €**

Ref. 30000 ■ Maroc, Algérie et Tunisie **70,90 €**

Ref. 30650 ■ Cuba **61,00 €**

Ref. 30303 The Channel Islands – Versión inglesa **44,00 €**

Ref. 30305 Mediterranean France and Corsica Versión inglesa **42,00 €**

Ref. 30809 Mediterranean Spain – Versión inglesa **60,00 €**

Ref. 30101 ■ Les Baléares

Ref. 30480 ■ Costa Cantábrica – De la Gironde à La Corogne

**DERROTOS**

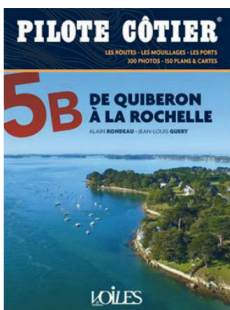

**DERROTOS**

Ref. 59061 ■ N°1 A Marseille – Cap du Dramont - **NUEVO 38,00 €**

Ref. 59062 ■ N°1B Cap Dramont à Gènes - **NUEVO 32,00 €**

Ref. 11982 ■ N°3 Corse – Nord Sardaigne **38,00 €**

Ref. 11983 ■ N°4 La Rochelle – La Corogne **45,00 €**

Ref. 11991 ■ N°5B Quiberon – La Rochelle **45,00 €**

Ref. 30259 ■ N°6 Saint-Malo – Brest **38,00 €**

Ref. 59060 ■ N°7 A de Cherbourg à Saint-Malo - Iles Anglo-Normandes **45,00 €**

Ref. 30120 ■ N°10 Cornouailles – Scilly – Irlande SW **45,00 €**

Ref. 30256 ■ N°12 Les Baléares **45,00 €**

**¡CONVIENE SABER!**  
Actualizaciones gratuitas contactando con [www.vagnon.com](http://www.vagnon.com), [www.imray.com](http://www.imray.com) o [www.pilotecotier.com](http://www.pilotecotier.com)



TODO SHOM L'océan en référence ESTÁ EN **USHIP**

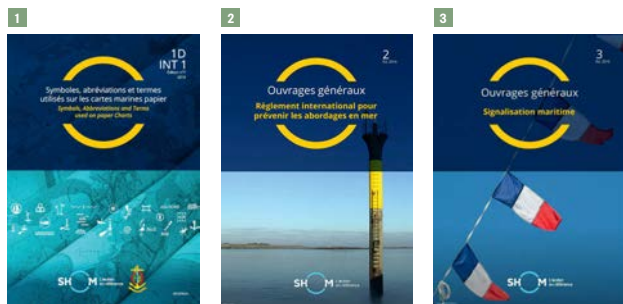
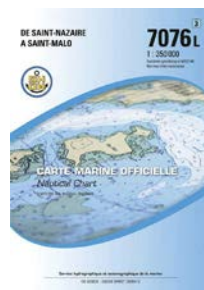

## PUBLICACIONES DEL SHOM

- 1 **Ref. 58004** ■ Símbolos, abreviaturas y términos utilizados en las cartas náuticas. **89,40 €**
- 2 **Ref. 58006** ■ Reglamento internacional para prevenir los abordajes en el mar **46,00 €**
- 3 **Ref. 58008** ■ Señalización marítima **46,00 €**

**SEGURIDAD USHIP**

### CARTAS OBLIGATORIAS A BORDO

Es imprescindible disponer de cartas de papel con suficiente detalles para las recaladas y entradas en puerto. En caso de fallo eléctrico o electrónico, estas cartas le serán de gran utilidad. Para su seguridad, es imprescindible actualizar sus cartas marinas.

## CORRIENTES DE MAREAS

Los productos de corrientes de marea muestran los campos de corriente a cada hora de la marea, en marea viva y marea muerta medias. Los atlas de corrientes de mareas responden a las necesidades de la navegación, el submarinismo y la pesca, pero también son datos de entrada cruciales para los estudios medioambientales: proyectos de descarga en el mar, desarrollos portuarios, por ejemplo.



- Ref. 58121** ■ 555-UJA Rade de Brest à baie de Douarnenez **50,90 €**
- Ref. 58122** ■ 557-UJA Pas-de-calais **50,90 €**
- Ref. 58123** ■ 558-UJA D'Audierne au Croisic **50,90 €**
- Ref. 58124** ■ 559-UJA Saint-Nazaire à Royan **50,90 €**
- Ref. 58125** ■ 560-UJA Mer d'Iroise **50,90 €**
- Ref. 58126** ■ 561-UJA Cherbourg à Fécamp **50,90 €**
- Ref. 58128** ■ 562-UJA Cherbourg à Paimpol **50,90 €**
- Ref. 58129** ■ 563-UJA Héaux de Bréhat à Pontusval **50,90 €**
- Ref. 58131** ■ 564-UJA Dunkerque à Brest **50,90 €**
- Ref. 58134** ■ 565-UJA Golfe de Gascogne **50,90 €**
- Ref. 58135** ■ 566-UJA Pays de la Loire **50,90 €**

## ¡CONVIENE SABER!

USHIP es agente del SHOM. El conjunto del catálogo SHOM está disponible bajo pedido en sus tiendas.

## CARTA MARINA PLANA

La carta marina clásica presentada en papel en plano.

- Ref. 11911** ▲ **38,10 €**

## CARTAS MARINAS L.

Impresas en un papel especial resistente en medio húmedo, plegadas en formato A4. 3 escalas, del 1/20000° al 1/150000°.

- Ref. 30042** ▲ **38,10 €**

## CARTAS MARINAS G

Cartas de sedimentos destinadas a los pescadores y buzos para un mejor conocimiento de los fondos, plegadas al formato A4.

- Ref. 30035** ▲ **38,10 €**

## CARTAS MARINAS PLEGADAS SHOM

Impresas en un papel especial resistente en medio húmedo, plegadas en formato A4. 3 escalas, del 1/20000° al 1/150000°.

Ref.	Zona	Precio
58296	6683LSH Port du Havre - entrée du chenal de Rouen	38,10 €
58309	6693LSH Des Saintes Maries de la Mer à Port de Saint-Louis du Rhône	38,10 €
58322	6767LSH Côte sud de France - de Fos-sur-Mer à Marseille	38,10 €
58352	6843LSH Mer Méditerranée - côtes d'Espagne et de France - du Cabo creus à Port-Barcares	38,10 €
58354	6844LSH De Port Barcares à l'embouchure de l'Aube	38,10 €
58442	7031LSH De l'île de Penfret au plateau des Birvideaux - Abords de Lorient	38,10 €
58445	7032LSH De l'île de Groix à Belle-Île - Abords de Lorient	38,10 €
58448	7033LSH Côte ouest de France - de Quiberon au Croisic	38,10 €
58464	7053LSH De Sète à la pointe de l'Espiguette	38,10 €
58466	7054LSH De l'embouchure de l'Aude à Sète	38,10 €
58552	7137LSH Golfe du Morbihan	38,10 €
58571	7146LSH De la pointe de Penmarch à la pointe de Trévignon	38,10 €
58574	7147LSH De la chaussée de Sein à la pointe de Penmarc'h baie d'Audiern	38,10 €
58576	7148LSH Du Goulet de Brest à la Chaussée de Sein	38,10 €
58579	7149LSH Du Goulet de Brest à Portsall - Île d'Ouessant	38,10 €
58582	7150LSH De Portsall à l'Anse de Kernic	38,10 €
58584	7151LSH De l'Anse de Kernic à l'Île Grande	38,10 €
58586	7152LSH De l'Île Grande à l'Île de Bréhat	38,10 €
58588	7153LSH De l'Île de Bréhat au Plateau des Roches Douvres	38,10 €
58590	7154LSH De l'Île de Bréhat au Cap Fréhel - Baie de Saint-Brieuc	38,10 €
58592	7155LSH Du Cap Fréhel à la Pointe du Grouin - Approche de Saint-Malo	38,10 €
58595	7156LSH De la Pointe du Grouin à la Pointe d'Agon - Baie du Mont Saint-Michel - Île Chauvessy	38,10 €
58598	7157LSH De la pointe d'Agon au Cap de Carteret. Passage de la Déroute	38,10 €
58601	7158LSH Du Cap de Carteret au Cap de la Hague - Raz Blanchard	38,10 €
58648	7214LSH De Dunkerque à Oostende	38,10 €
58798	7402LSH De Saint-Jean-de-Monts aux Sables-d'Olonne	38,10 €
58801	7403LSH Des Sables-d'Olonne à l'Île de Ré	38,10 €
58804	7404LSH De la pointe du Grouin du cou à la pointe de Chassiron	38,10 €
58807	7405LSH De La Rochelle à la Pointe de la Courbe - Île d'Oléron	38,10 €
58810	7406LSH De Marseille à Toulon	38,10 €
58814	7407LSH De Toulon à Cavalaire sur mer - Îles d'Hyères	38,10 €
58818	7408LSH De Cavalaire sur Mer à la Rade d'Agay	38,10 €
58821	7409LSH De la Rade d'Agay à Monaco	38,10 €
58836	7416LSH Abords sud de Boulogne sur Mer du Tréport à Boulogne sur Mer	38,10 €
58839	7417LSH Abords de Fécamp et de Dieppe - Du Cap d'Antifer à Dieppe	38,10 €
58842	7418LSH Abords du Havre - Embouchure de la Seine de Ouistreham au Cap d'Antifer	38,10 €
58849	7421LSH De la Pointe de la Percée à Ouistreham	38,10 €
58852	7422LSH De la Pointe de Barfleur à la Pointe de la Percée - Îles Saint-Carcouf	38,10 €
58861	7426LSH Embouchure de la Gironde	38,10 €
58877	7440LSH De Vieux Boucau à la Baie de Fontarabie	38,10 €
58982	7665LSH Du Cap Negre au Cap Cerbère	38,10 €

## CARTAS NAVICARTE

### CARTAS MARINAS NAVICARTE GRAN FORMATO PLEGADAS

Las cartas Navicarte incluyen planos detallados de los principales puertos de la zona, las luces, las balizas, informaciones de ayuda a la navegación y fotos en blanco y negro de los pasos difíciles. Impresión y papel resistentes al agua. Dim. plegada 166 x 315 mm.



Tipo de carta	Precio
Navicarte simple	<b>27,00 €</b>
Navicarte doble	<b>31,50 €</b>
Navicarte ruta	<b>27,00 €</b>

Ref.	Zona	Tipo
<b>CANAL DE LA MANCHA</b>		
<b>30341</b>	N°1010 – Ostende, Boulogne, Pas de Calais	Simple
<b>30406</b>	N°1011 & 1012 – Boulogne, Dieppe, Le Havre	Doble
<b>30408</b>	N°526 & 527 – Le Havre, St-Vaast, La Hougue	Doble
<b>30407</b>	N°1014 & 528 – St-Vaast, Îles Anglo-Normandes	Doble
<b>30409</b>	N°534 & 535 – St-Hélier, St-Cast	Doble
<b>30411</b>	N°536 & 537 – St-Cast, Ploumanac'h	Doble
<b>30413</b>	N°538 & 539 – Ploumanac'h, Roscoff, Argenton	Doble
<b>ATLÁNTICO</b>		
<b>30414</b>	N°540 & 542 – Île d'Ouessant, Douarnenez	Doble
<b>30345</b>	N°541 – Morgat, Audierne, le Raz de Sein	Simple
<b>30415</b>	N°543 & 243 – Audierne, Trévignon, Îles de Glénan	Doble
<b>30346</b>	N°544 – Concarneau, Lorient, Île de Groix	Simple
<b>30347</b>	N°545 – Lorient, La Trinité, Belle-Île, Houat	Simple
<b>30348</b>	N°546 – La Trinité, Le Croisic, Golfe du Morbihan	Simple
<b>30258</b>	n° 246 – Golfe du Morbihan	Simple
<b>30416</b>	N°547 & 248 – Le Croisic, Nantes, Pornic	Doble
<b>30349</b>	N°549 – Pornic, St-Gilles-Croix-De-Vie, Noirmoutier	Simple
<b>30342</b>	N°1022 – Île d'Yeu, La Rochelle, Les Sables d'Olonne	Simple
<b>30351</b>	N°551 – Île de Ré, La Rochelle	Simple
<b>30352</b>	N°552 – La Rochelle, Ile d'Oléron	Simple
<b>30417</b>	N°553 & 554 – Entrée de la Gironde, Bordeaux	Doble
<b>30476</b>	N° 255/1024 – Royan, Cap Breton, Arcachon	Doble
<b>30353</b>	N°555 – Cap Breton, Lekeito	Simple
<b>30477</b>	N° R11/R12 – Manche, Golfe de Gascogne	Ruta
<b>CÓRCEGA</b>		
<b>30369</b>	N°1006 – Calvi, Bastia, Le Cap Corse	Simple
<b>30370</b>	N°1007 – Porto, Ajaccio	Simple
<b>30371</b>	N°1008 – Propriano, Bonifaccio, La Maddalena	Simple
<b>30368</b>	N°1004 – Corse Est, Macinaggio, Porto Vecchio	Simple
<b>30404</b>	R3 – Corse à Nord Sardaigne	Ruta

### CARTAS MARINAS NAVICARTE A3 PLASTIFICADAS

Las cartas Navicarte A3 (420 x 300 mm) plastificadas son ideales para la navegación de recreo, tanto a vela como a motor: regatas, semirrígidas y cascos open. Su formato se adapta perfectamente a las mesas de carta pequeñas, a las bañeras y su plastificado permite un uso exterior intensivo.

<b>Ref. 30280</b>	La Rochelle	<b>10,40 €</b>
<b>Ref. 30283</b>	Îles de Glénan	<b>10,40 €</b>
<b>Ref. 30284</b>	Bassin d'Arcachon	<b>10,40 €</b>
<b>Ref. 30285</b>	Antibes	<b>10,40 €</b>
<b>Ref. 30286</b>	Cannes	<b>10,40 €</b>
<b>Ref. 30287</b>	Île de Groix	<b>10,40 €</b>
<b>Ref. 30288</b>	Port Camargue	<b>10,40 €</b>
<b>Ref. 30289</b>	Saint-Tropez	<b>10,40 €</b>



Ref.	Zona	Tipo
<b>MEDITERRÁNEO</b>		
<b>30367</b>	N°511 – Banyuls, Port Leucate, Port-Vendres	Simple
<b>30366</b>	N°510 – Port Leucate, Valras, Gruissan	Simple
<b>30365</b>	N°509 – Valras, Sète, Étang De Thau	Simple
<b>30364</b>	N°508 – Sète, Port Camargue	Simple
<b>30363</b>	N°507 – Port Camargue, Port De Bouc	Simple
<b>30359</b>	N°505 – Port St-Louis, Marseille, Étang de Berre	Simple
<b>30358</b>	N°504 – Marseille, Toulon, Les Calanques	Simple
<b>30357</b>	N°503 – Toulon, Cavalaire, Îles d'Hyères	Simple
<b>30356</b>	N°502 – Cavalaire, St-Raphaël	Simple
<b>30355</b>	N°501 – St-Raphaël, Nice, Îles de Lérins	Simple
<b>30354</b>	N°500 – Nice, San Rémo	Simple
<b>30398</b>	R4 – Golfe Du Lion : Marseille à Barcelone	Ruta
<b>30396</b>	R1 – Marseille à San Remo	Ruta
<b>30397</b>	R2 – Golfe De Génes: Hyères à Calvi et Île d'Elbe	Ruta
<b>30399</b>	R7 – Méditerranée Occidentale	Ruta
<b>ESPAÑA</b>		
<b>30372</b>	N°E01 – Majorque Est, Minorque	Simple
<b>30373</b>	N°E02 – Majorque Ouest, Ibiza, Formentera	Simple
<b>30374</b>	N°E03 – Banyuls, El Estartit	Simple
<b>30375</b>	N°E04 – El Estartit – Tossa	Simple
<b>30376</b>	N°E05 – Tossa, Barcelona	Simple
<b>30377</b>	N°E06 – Barcelona, Tarragona	Simple
<b>30378</b>	N°E07 – Tarragona, Vinaroz	Simple
<b>30392</b>	N°E32 – Bilbao, Santona	Simple
<b>30393</b>	N°E33 – Lekeito, Bilbao	Simple
<b>30405</b>	R5 – Golfe de Valencia : Barcelone, Alicante, Les Baléares	Ruta
<b>30472</b>	R6 – Les Baléares	Ruta



### NOS GUSTA

RESISTENTE AL AGUA

<b>Ref. 30290</b>	Hyères	<b>10,40 €</b>
<b>Ref. 30291</b>	Marseille	<b>10,40 €</b>
<b>Ref. 30292</b>	Brest	<b>10,40 €</b>
<b>Ref. 30293</b>	La Trinité	<b>10,40 €</b>
<b>Ref. 30294</b>	Golfe du Morbihan	<b>10,40 €</b>
<b>Ref. 30295</b>	Île de Ré	<b>10,40 €</b>
<b>Ref. 30312</b>	Île de Noirmoutier	<b>10,40 €</b>



## CARTAS NV CHARTS



MANTENIMIENTO AGUA A BORDO ELECTRICIDAD ACASTILLAJE FONDEO SEGURIDAD MOTOR ELECTRÓNICA LIBRERIA VIDA A BORDO TRIPULACIÓN PESCA DESLIZAMIENTO

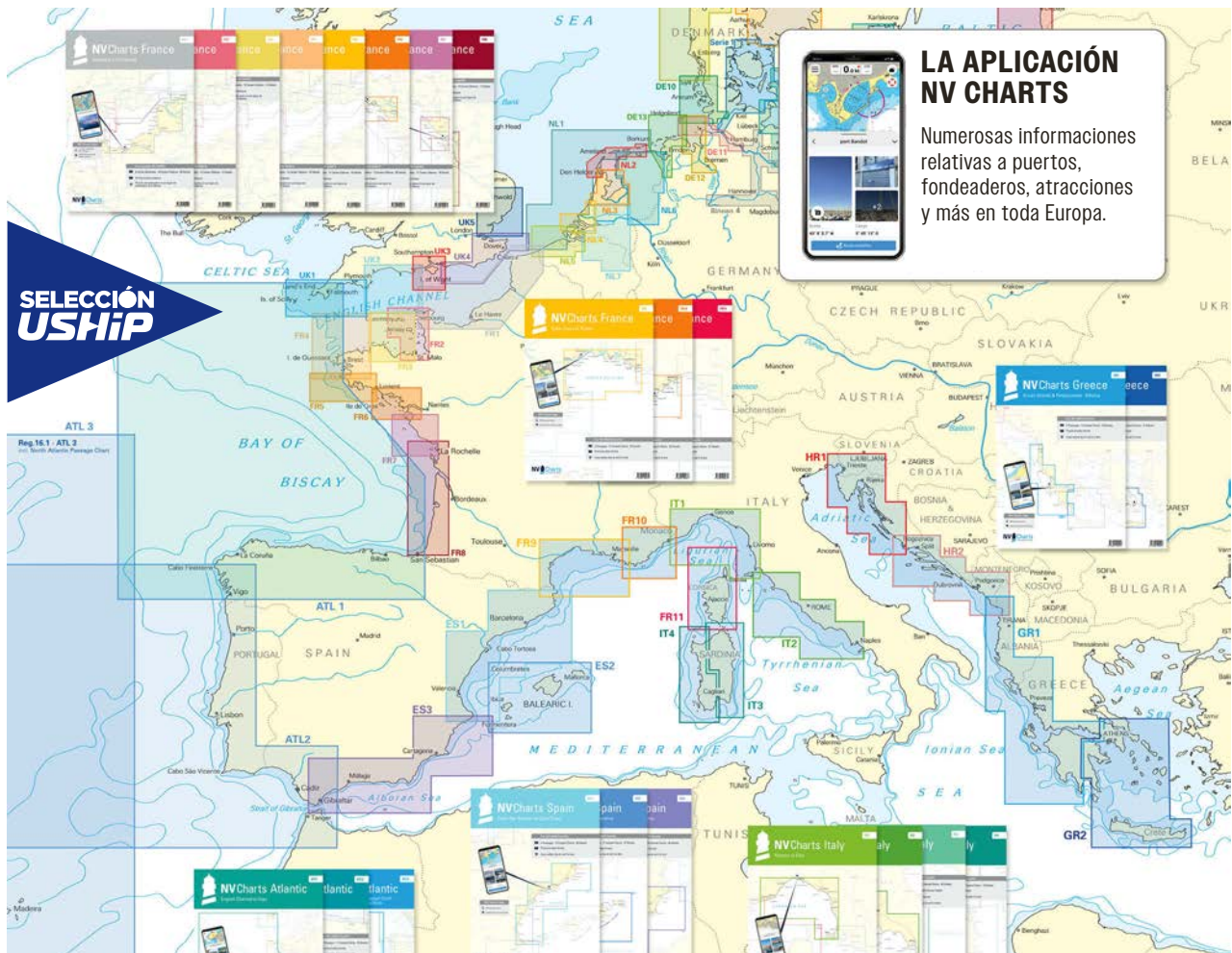

**LA APLICACIÓN NV CHARTS**  
 Numerosas informaciones relativas a puertos, fondeaderos, atracciones y más en toda Europa.

### NV CHARTS ATLAS

El cuadernillo NV Atlas, formato A3 (420 x 300 mm), incluye unas treinta cartas papel a diferentes escalas, un código para descargar esas mismas cartas y un programa de navegación para ordenador, tableta o smartphone. Las cartas son fáciles de guardar y utilizar, y sigue siendo sencillo trazar la ruta con un lápiz. Una vez abierto el cuadernillo, el navegante encontrará de nuevo el formato A2.



### FOLIO DE CARTAS DE ALTURA, COSTERAS Y DETALLES SOFTWARE DE NAVEGACIÓN

Ref.	Zona	Precio
30510	France - FR1 - Oostende à Cherbourg	65,00 €
30511	France - FR2 - Cherbourg à St-Malo	65,00 €
30512	France - FR3 - St-Malo aux Sept îles	65,00 €
30513	France - FR4 - Les Sept îles à Douarnenez	65,00 €
30514	France - FR5 - Douarnenez à Lorient	65,00 €
30515	France - FR6 - Lorient à l'île de Noirmoutier & Nantes	65,00 €
30516	France - FR7 - Îles de Noirmoutier à Oléron & La Rochelle	65,00 €
30517	France - FR8 - La Rochelle à San Sebastián - Bordeaux	65,00 €
30572	France - FR9 - Cabo Creus to Toulon	65,00 €
30573	France - FR10 - Toulon à Menton	65,00 €
30574	France - FR11 - Corse	65,00 €
30521	England - UK1 - Scilly Isles to Start Point	65,00 €
30522	England - UK2 - Start Point to The Needles	65,00 €
30523	England - UK3 - The Solent	65,00 €
30524	England - UK4 - Selsey Bill To Thames Estuary	65,00 €

Ref.	Zona	Precio
30570	Spain - ES1 - Cabo San Antonio to Cabo Creus	65,00 €
30571	Spain - ES2 - Balearic Islands : Ibiza to Menorca	65,00 €
30672	Spain - ES3 - Cabo San Antonio to Gibraltar	65,00 €
30575	Italy - IT1 - Menton to Elba	65,00 €
30576	Italy - IT2 - Elba to Naples	65,00 €
30577	Italy - IT3 - Sardinia East	65,00 €
30578	Italy - IT4 - Sardinia West	65,00 €
30676	Croatia - HR1 - Trieste to Rogoznica	65,00 €
30677	Croatia - HR2 - Rogoznica to Dubrovnik & Montenegro	65,00 €
30744	Greece - GR1 - Ionian islands & Peloponnese - Albania	75,10 €
30745	Greece GR2 - Cyclades to Crete & Athens	75,10 €
30579	Nederland - NL1 - Oostende naar Borkum	65,00 €
30580	Nederland - NL5 - Ooster - En westerschelde	65,00 €
30518	Leeward Islands - Reg 12,2 - Anguilla to Dominica	95,00 €
30519	Winward Islands - Reg 12,3 - Martinique to Grenada	95,00 €
30673	Atlantic - ATL1 - Falmouth to Vigo	75,00 €
30674	Atlantic - ATL2 - Vigo to Gibraltar	75,00 €
30675	Atlantic - ATL3 - Atlantic Islands	75,00 €

### ¡CONVIENE SABER!

Encuentre las cartas NV Charts e Imray en sus tiendas USHIP.

**CARTAS IMRAY**

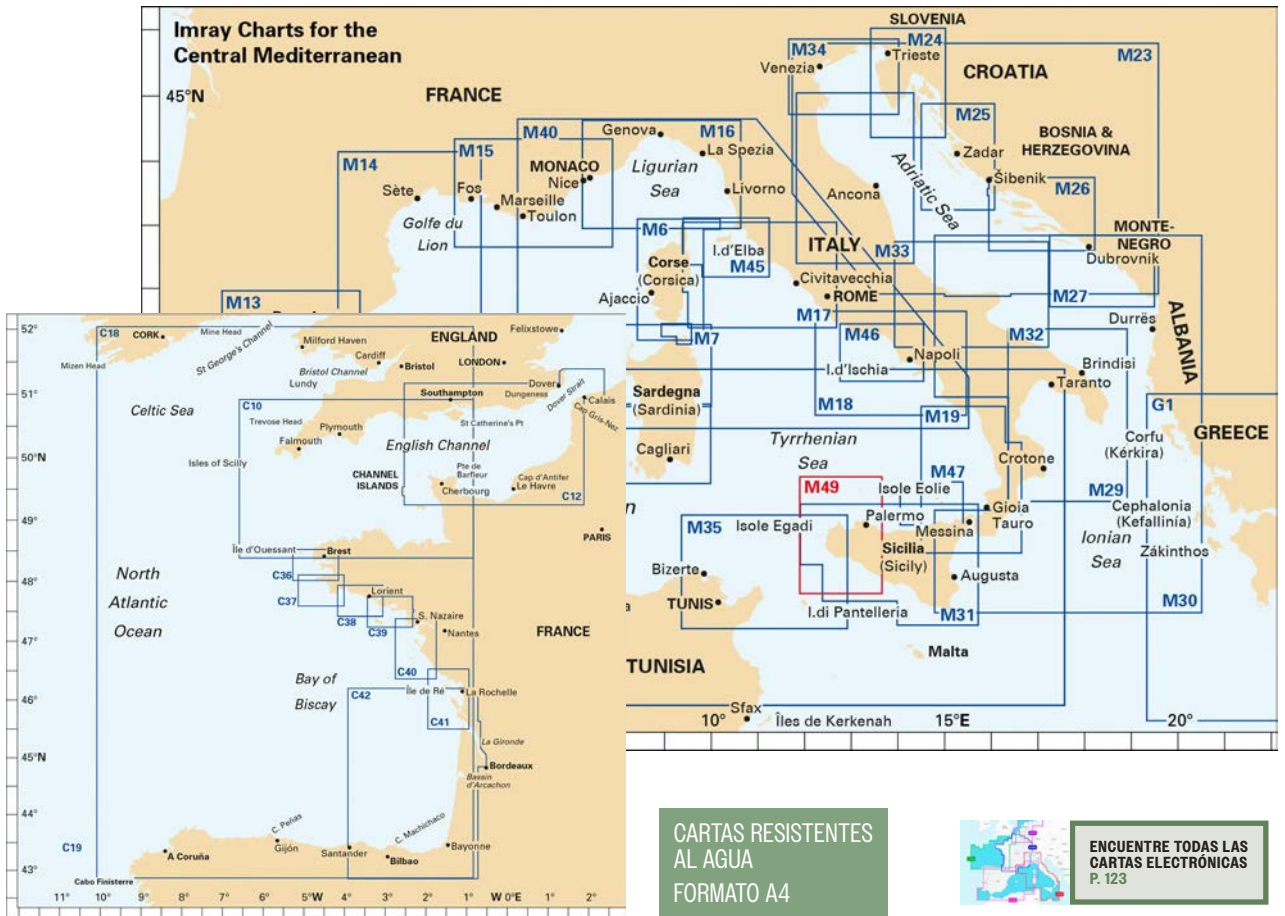

**CARTAS MARINAS IMRAY**

Las famosas cartas náuticas inglesas dobladas y entregadas en una bolsa de plástico flexible.

Ref.	Zona	Precio
30072	C12 - Eastern english channel	29,75 €
30075	C19 - Cape Finisterre to Gibraltar	29,75 €
30076	C31 - Beachy hd to Boulogne : dover strait to Le Havre	29,75 €
30077	C32 - Baie de Seine - Le Havre to Cherbourg	29,75 €
30078	C33A - Channel islands (North)	29,75 €
30079	C33B - Channel Islands & North coast of France	29,75 €
30080	C34 - Cap d'Erquy to île de Batz	29,75 €
30081	C35 - Baie de Morlaix to l'Aber-ildut	29,75 €
30082	C36 - Île d'Ouessant to Raz de Sein	29,75 €
30083	C37 - Raz de Sein to Benodet	29,75 €
30084	C38 - Anse de Benodet to Presqu'île de Quiberon	29,75 €
30085	C39 - Lorient to Le Croisic	29,75 €
30086	C40 - Le Croisic to Les Sables d'Olonne	29,75 €
30087	C41 - Les Sables d'Olonne to La Gironde	29,75 €
30090	C42 - La Rochelle to Santander	29,75 €

Ref.	Zona	Precio
30091	C43 - Santander to La Coruna	29,75 €
30092	C48 - La Coruna to Porto	29,75 €
30093	C49 - Ria de Aveiro to Sines	29,75 €
30100	C50 - Sines to Gibraltar	29,75 €
30115	M6 - Île de Corse	31,39 €
30116	M7 - Bonifacio strait	29,75 €
30117	M8 - North Sardegna	29,75 €
30119	M9 - South Sardegna	29,75 €
30131	M11 - Gibraltar to Cabo de Gata and Morocco	29,75 €
30132	M12 - Cabo de Gata to Denia and Ibiza	29,75 €
30140	M13 - Mediterranean Spain - Denia to Barcelona and Ibiza	29,75 €
30148	M14 - Mediterranean Spain & France	29,75 €
30149	M15 - Marseille to San Remo	29,75 €
30154	M16 - Ligurian sea-Italy-West coast	29,75 €
30157	M19 - Capo Palinuro to Punta Stilo	29,75 €
30159	M40 - Ligurian and Tyrrhenian seas	29,75 €

**GUÍAS FLUVIALES**



**GUÍA FLUVIAL EDB**

Ref. 30708	N°1 Bretagne	23,25 €
Ref. 30717	N°2 Loire/Nivernais	23,25 €
Ref. 30720	N°4 Alsace/Lorraine	23,25 €
Ref. 30721	N°5 Lot	22,00 €
Ref. 30722	N°6 Charente	22,00 €
Ref. 30723	N°7 Canal du Midi	23,25 €
Ref. 30724	N°9 Canal du Rhône au Rhin	21,00 €
Ref. 30709	N°10 Pays de la Loire	23,25 €

Ref. 30710	N°11 Bourgogne/Nivernais	23,25 €
Ref. 30711	N°12 Aquitaine	23,25 €
Ref. 30712	N°14 Sèvre Niortaise	16,90 €
Ref. 30713	N°16 Estuaire de la Gironde	23,25 €
Ref. 30714	N°17 Meuse	23,25 €
Ref. 30715	N°18 Rhône	25,50 €
Ref. 30716	N°19 Marne	23,25 €
Ref. 30718	N°20 Picardie	27,50 €
Ref. 30719	N°21 La Seine	30,00 €



# ACCESORIOS DE CARTOGRAFÍA

MANTENIMIENTO AGUA A BORDO ELECTRICIDAD ACASTILLAJE FONDEO SEGURIDAD MOTOR ELECTRONICA LIBRERIA VIDA A BORDO TRIPULACION PESCA DESLIZAMIENTO



## PROTECCIÓN DE DOCUMENTOS

Funda estanca para proteger sus documentos personales a bordo. 1 cara transparente. Cierre por plegado y Velcro®. De PVC. Dim. documentos 42 x 37,5 cm.

Ref. 30509 ■ **8,90 €**



## FUNDA ESTANCA REFORZADA

Funda estanca reforzada de plástico soldado. Cierre con triple ziplock y 2 botones de presión. Ideal para guardar sus documentos personales, los papeles del barco o cartas marinas.

Ref. 30447 ■ 125 x 180 mm **15,70 €**

Ref. 30448 ■ 180 x 250 mm **16,90 €**

Ref. 30449 ■ 250 x 370 mm **19,90 €**



## COMPÁS DE PUNTAS RECTO

Puntas de acero inox, L. 210 mm.

Ref. 11711 ■ **26,90 €**



## NOS GUSTA

UTILIZABLE CON UNA SOLA MANO

## COMPÁS DE PUNTAS LIRA

Puntas de acero inox, se puede usar con una sola mano, L.200 mm.

Ref. 11712 ■ **28,90 €**



## SEXTANTE DE INICIACIÓN

De materiales plásticos indeformables, permite calcular la posición. Peso 180 g.

Ref. 11752 **125,00 €**

## REGLA CRAS BICOLOR

Lectura más fácil

Ref. 11465 ■ **18,90 €**



## REGLA CRAS ESTÁNDAR

Flexible y resistente.

Ref. 11466 ■ **18,50 €**

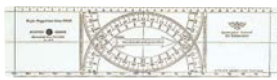

## REGLA CRAS EVOLUTION

Una versión modernizada de la célebre regla Cras, la evolución presenta una traza mucho más clara y evita los errores de principiantes. Grabado bicolor sobre PVC 1 mm, L. 385 mm.

Ref. 11460 ■ **21,90 €**

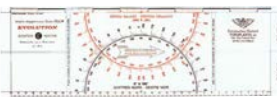

## TRANSPORTADOR TOPO

La ventana rotativa enseña la lectura de ruta, siempre recto para el ojo, incluso para las rutas sur. El fondo amarillo permite una lectura fácil de las zonas impresas en la carta. Grabado negro sobre PVC 1 mm. Dim 118 x 330 mm.

Ref. 11467 ■ **28,90 €**

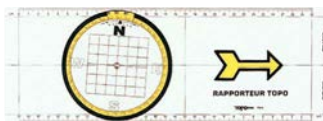

## REGLETA DE LAS LUCES

Regleta deslizante en una funda perforada que sirve de herramienta de navegación y de aprendizaje para identificar las diferentes posiciones de las embarcaciones. Dim 12,5 x 27,9 cm.

Ref. 30555 ■ **9,95 €**



ENCUENTRE LAS BOLSAS Y FUNDAS ESTANCAS P. 41



## FUNDA ESTANCA

Funda estanca de plástico translúcido soldado. Ideal para guardar sus documentos personales, los papeles del barco o cartas marinas.

Ref. 11721 ■ 125 x 180 mm **12,90 €**

Ref. 11722 ■ 180 x 250 mm **13,50 €**

Ref. 11719 ■ 250 x 370 mm **16,90 €**

## NOS GUSTA

PRÁCTICO  
 WATERPROOF

## DESPLEGABLE COSTERO

Todas las informaciones esenciales para el navegante. Dim. 10 x 21 cm.

Ref. 30832 ■ **9,00 €**



1



## 1 CÓDIGO REGATA MINI ADHESIVO

Dim 21 x 12 cm.

Ref. 11905 ■ **11,20 €**

2



## 2 CÓDIGO BANDERAS ADHESIVO

Formato A4.

Ref. 11906 ■ **10,90 €**

3



## 3 CÓDIGO MARINO ADHESIVO

Formato A4.

Ref. 11468 ■ **11,20 €**



## CHEQUEO NAVEGACIÓN

Tabla adhesiva A4.

Ref. 30790 ■ L'essentiel du plaisancier **9,00 €**

Ref. 30791 ■ Balizamiento región A **9,00 €**

Ref. 30792 ■ Feux et marques des bateaux **9,00 €**

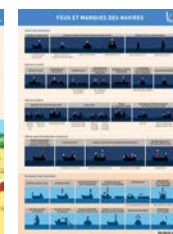
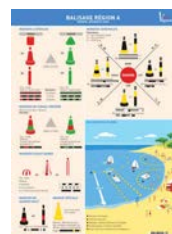

## CUADERNO DE BITÁCORA

Cuaderno de bitácora, conforme con la normativa sobre documentos obligatorios a bordo, páginas numeradas, horario diario claro y preciso, consejos de seguridad... complementado con un cuaderno pedagógico de 18 páginas, impreso a 2 colores e ilustrado. Formato: 28 x 16 cm.

Ref. 30200 ■ Cuaderno de bitácora completo **22,90 €**

Ref. 30201 ■ La recarga **9,90 €**

## NOS GUSTA

WATERPROOF

## MÉMORO DE NAVIGATION INTERNATIONALE

Lo esencial de las reglas de navegación.

Ref. 30482 ■ Francés **5,90 €**

Ref. 30483 ■ Inglés **5,90 €**



Precio indicativo

# Electrónica



**VHF  
GPS  
SONDAS  
COMBINADOS  
INSTRUMENTOS  
DE NAVEGACIÓN  
PANTALLAS...**





## LA MARCA USHIP

PRODUCTOS DE EXPERTOS AL MEJOR PRECIO

CARGADOR USB ULTRA COMPACTA

# 149€

VHF USHIP + CARCASA DE FLOTABILIDAD



### VHF PORTÁTIL USHIP

La VHF portátil Uship V4 se sitúa entre los modelos más compactos del mercado. Su potencia de emisión es de 6 W. Es compatible ATIS para aguas interiores. Está alimentada por una batería litio-polímero de 3000 mAh. Estanca IPX7, pantalla LCD 2 pulgadas con retro-iluminación blanca, indicador de nivel de carga. Dispone además de un reductor de ruido ambiente y un zumbador para evacuar el agua de la membrana del altavoz. La VHF Uship se suministra con una carcasa de flotabilidad con flash-light automático integrado. Cable de carga USB con bloque de adaptación 240 V, correa de mano, antena y clip de cinturón.

Ref. 43969 ■

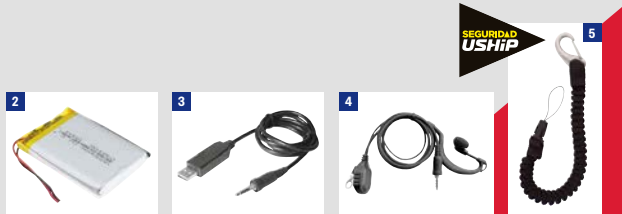

### ACCESORIOS PARA VHF PORTÁTIL USHIP V4

1	Ref. 11013 ■ Antena	19,00 €
2	Ref. 43973 ■ Batería 3000 mAh LiPo - NUEVO	49,00 €
3	Ref. 43974 ■ Cable de carga USB - NUEVO	22,00 €
4	Ref. 43975 ■ Kit manos libres - NUEVO	22,00 €
5	Ref. 43976 ■ Leash elástico. L. 30 a 60 cm - NUEVO	19,90 €

MÁS POTENTE (6W)



### VHF PORTÁTIL NAVICOM RT411+

VHF de formato compacto. Estanca IPX6, flotante y parpadeante. Alimentada por una batería Li-Polímero de 1200 mA. Dispone de triple escucha, 56 canales disponibles. Esta VHF dispone de un reductor de ruidos ambientes y un sistema de expulsión del agua de la membrana del altavoz. Potencia de 1W a 6 W. Homologada ATIS par aguas interiores. Entregada con cargador 220 V + base de carga, antena, clip cinturón, correa y batería.

Ref. 43401 ■ RT411+ sola 139,00 €

Ref. 43970 ■ RT411+ pack: cargador USB y kit manos libres - NUEVO 155,00 €

ULTRA COMPACTA ESTANCA IPX7



### VHF PORTÁTIL NAVICOM RT 440

La VHF RT 440 es una de las VHF más compactas del mercado. Potencia de 6 W, estanca IPX7, receptor FM. Homologada ATIS par aguas interiores. Alimentada por una batería Li-Po e 3000 mAh Entregada con antena, batería, cargador 220 V, cargador USB, adaptador USB/220 V y clip cinturón. 99 canales en memoria. Posibilidad de añadir una carcasa flotante (en opción).

Ref. 43971 ■ 155,00 €

BATERÍA 4000 MAH ESTANCA IPX8 Y FLOTANTE MÁS POTENTE (6W)



### VHF PORTÁTIL NAVICOM RT420 MAX

La VHF RT420 MAX es estanca IPX8, flotante y parpadeante. Alimentada por una batería Li-Polímero de 4000 mA. Dispone de triple escucha, 56 canales disponibles. Esta VHF dispone de un reductor de ruidos ambientes y un sistema de expulsión del agua de la membrana del altavoz. Potencia de 1W a 6 W. Homologada ATIS par aguas interiores. Dispone además de una función linterna, luz roja/blanca y función de grabación de voz.

Ref. 43398 ■ 189,00 €

FUNCIÓN VOX, COMUNICAR SIN TOCAR EL DISPOSITIVO TECLA DE LLAMADA DE EMERGENCIA LINTERNA LED CON LUZ BLANCA O ROJA



### TALKIE WALKIE MOTOROLA T92

Talkie PMR446 permite comunicar de manera gratuita y sin suscripción, IP67, flota y una LED se enciende en contacto con el agua para localizarlo fácilmente. Alcance hasta 10 km. Cargador micro USB. Entregado con 2 talkies walkies, 2 baterías, 1 cargador con 2 tomas micro USB.

Ref. 43207 ■ 175,00 €

### PARA SU VHF PORTÁTIL, USHIP FACILITA SU ELECCIÓN

Características	USHIP V4	RT411+	RT 420 MAX	RT 440	HX320E	HX210E	HX40E
Dim. A. x L. x gr. (mm)	95 x 53 x 32	126 x 56 x 33	155 x 60 x 45	95 x 53 x 32	133 x 60 x 42	133 x 56 x 27,5	95 x 52 x 33
Peso (kg)	0,19	0,24	0,31	0,19	0,29	0,22	0,23
Estanqueidad	IPX7	IPX6			IPX7		
Potencia (W)			1/3/6			1/2,5/6	
Batería	Li-Polymer 3000 mAh	Li-Polymer 1200 mAh	Li-Polymer 4000 mAh	Li-Polymer 3000 mAh	Li-Polymer 2100 mAh	Li-ion 1560 mAh	Li-ion 1850 mAh
Autonomía en reposo (h)			12		17		15
Garantía			2 años			3 años	

**1 VHF PORTÁTIL STANDARD HORIZON HX320E**

La VHF HX320E es estanca IPX7 y flotante. Dispone de un potente altavoz para una mejor escucha. También dispone de 3 potencias de emisión 6/2,5/1 W. Flash estroboscópico integrado activado por el agua. La batería de 2100 mAh permite una autonomía de 17 h max Función Bluetooth. Entregada con antena, batería, base de carga, cargador 220 V, cargador USB-C y clip cinturón con correa de mano.

Ref. 43932 **NUEVO** 229,00 €

**2 VHF STANDARD HORIZON HX210E**

VHF estanca y flotante IPX7. Dispone de un emisor FM y de 3 niveles de emisión 6/2,5 y 1 W. Strobe light en contacto con el agua. Batería litio, recarga en 3 horas. Peso 280 g.

Ref. 11705 170,00 €

**3 VHF PORTÁTIL STANDARD HORIZON HX40E**

La HX40E de Standard Horizon es súper compacta y estanca IPX7. Dispone de un receptor FM y de 3 niveles de emisión 6/2,5 y 1 W. Entregada con cables de recarga en 12 y 220 V, clip de cinturón y correa.

Ref. 42929 190,00 €

A partir de **170€**

3 POTENCIAS DE EMISIÓN STROBE LIGHT AUTOMÁTICO ESTANCA Y FLOTANTE

**NUEVO en USHIP**

CALIDAD DEL SONIDO FUNCIÓN BLUETOOTH

**LA + COMPACTA**



SE CARGA CON UN CABLE USB ULTRA LIGERA

**VHF PORTÁTIL ICOM IC-M25EURO**

La IC-M25EURO es una VHF ligera y compacta. Es estanca, flotante e incluye una linterna flash. Se recarga en 3 h con su cable micro USB (5V, 1 A max.). Es programable ATIS para la navegación fluvial. Entregada con cargador 220 V y clip de cinturón.

Ref. 11310 Gris 199,00 €  
 Ref. 43931 Negro **NUEVO** 199,00 €  
 Ref. 11311 Azul 199,00 €



**VHF ICOM IC-M37E**

Estanca IP57 y flotante con luz flash. La IC-M37E dispone además de funciones innovadoras para filtrar el ruido ambiente y ajustar el volumen para adaptarlo al entorno sonoro. Ofrece una potencia de 6 W y una autonomía de un día. Entregada con un cargador USB y un clip de cinturón.

Ref. 43029 255,00 €



**¡CONVIENE SABER!**

Las VHF Standard Horizon e Icom ofrecen 3 años de garantía.

**VHF PORTÁTIL ICOM IC-M73EURO**

La VHF IC-M73EURO tiene una potencia de 6 W y una pantalla grande. Su estanqueidad responde a la norma IPX8. Soporta una inmersión durante 30 min a 1,5 m. Batería Li-Ion. Entregada con cargador 220 V y clip de cinturón.

Ref. 42833 339,00 €



**LA + LIGERA**

**VHF ICOM IC-M85E**

La VHF IC-M85E es sin duda la más compacta y ligera del mercado. Su batería Litio-Ion le ofrece una gran autonomía. Recibe la función AquaQuake que permite la evacuación de agua por infrasonidos para "secar" el micro y el altavoz. Es estanca IP67 y compatible ATIS. Su potencia es de 5 W. Entregada con cargador 220 V y clip de cinturón.

Ref. 11691 469,00 €



**VHF PORTÁTILES DSC/GPS**

**MUST**

DSC Y GPS INTEGRADOS FLOTANTES

**VHF PORTÁTIL DSC STANDARD HORIZON HX890E**

VHF portátil, estanca IPX8 y flotante 6 W con GPS integrado y función DSC. Dispone de una gran pantalla y de 3 teclas configurables, de una luz de socorro y un reductor de ruido ambiente. Entregado con: caja para pilas, batería, cargador 12V y 220V.

Ref. 42928 339,00 €



AIS, ASN Y GPS INTEGRADOS RECEPTOR GNSS

**VHF PORTÁTIL ICOM ASN IC-M94D**

VHF portátil AIS, DSC y GPS Pantalla DSC y AIS dedicada para un uso fácil. Receptor GNSS. Integra la función MOB con una tecla dedicada. Equipada con una batería Litio-Ion para garantizar una gran autonomía. Estanca IPX7. La VHF es flotante con destellos luminosos en contacto con el agua (incluso con la radio apagada). Función AquaQuake (expulsión del agua). Reductor de ruido para asegurar una comunicación de calidad a pesar del ruido del motor o del viento.

Ref. 43383 479,00 €



ESTANCA IPX8 Y FLOTANTE DSC Y GPS INTEGRADOS

**VHF PORTÁTIL NAVICOM RT420 DSC MAX**

La VHF RT420 DSC MAX es estanca IPX8, flotante y parpadeante. Alimentada por una batería Li-Polimero de 4000 mA. Dispone de triple escucha, 56 canales disponibles. Esta VHF dispone de un reductor de ruidos ambientes y un sistema de expulsión del agua de la membrana del altavoz. Potencia de 1 W a 6 W. Homologada ATIS par aguas interiores. Dispone además de una función linterna, luz roja/blanca y función de grabación de voz. DSC y GPS integrados. Visualización GPS, SOG, COG.

Ref. 43399 289,00 €



**PARA SU VHF PORTÁTIL, USHIP FACILITA SU ELECCIÓN**

Características	IC-M25EURO	IC-M37E	IC-M73EURO	IC-M85E	HX890E	IC-M94D	RT 420 DSC MAX
Dim. A. x L. x gr. (mm)	134 x 57 x 30	140 x 60 x 39	125 x 53 x 30	92 x 56 x 29	138 x 66 x 38	145 x 57 x 39	155 x 60 x 45
Peso (kg)	0,22	0,293	0,32	0,215	0,31	0,3	0,31
Estanqueidad	IPX7	IP57	IPX8	IP67	IPX8	IPX7	IPX8
Potencia (W)	1/5	1/6	1/3/6	1/5	1/2/6	1/6	1/3/6
Batería	Li-ion 1500 mAh	Li-ion 3,6 V 2350 mAh	Li-ion 7,4V 2000 mAh	Li-ion 2010 mAh	Li-ion 1800 mAh	Li-ion 1485 mAh	Li-Polymer 4000 mAh
Autonomía en reposo (h)	11	12	18	14	11	9	12
Garantía	3 años						2 años



# VHF FIJAS

MUY PEQUEÑO GROSOR.  
NMEA 0183  
COMPACTA



## VHF FIJA DSC NAVICOM RT750 V2

La VHF RT750 V2 es fácil de empotrar gracias a su pequeña profundidad. Su gran pantalla permite una excelente lectura, los ajustes por botones rotativos son sencillos. Es programable ATIS y dispone de la función DSC. Antena GPS integrada. Se ofrece también con un receptor AIS. Los blancos AIS se pueden ver desde la pantalla o se pueden enviar a un plotter a través de la salida NMEA 0183.

Ref. 43041 ■ RT750 V2 – Antena GPS integrada **259,00 €**

Ref. 43042 ■ RT750 AIS V2 – Antena GPS integrada **419,00 €**

RECEPTOR GPS/GNSS INTEGRADO  
CONEXIÓN EN RED NMEA2000 Y NMEA0183  
KITS DE MONTAJE EN SUPERFICIE O EN SOPORTE INCLUIDOS



## VHF FIJA RAYMARINE

La VHF RAY es una radio marina VHF multifunción con llamada selectiva digital (DSC) de clase D y un receptor GPS integrado. Sólo tiene que programar el número MMSI de su embarcación y se beneficiará inmediatamente de las funciones mejoradas de llamada y seguridad de la DSC. El modelo RAY63 soporta un controlador RayMic con cable o 2 controladores inalámbricos. El modelo RAY73 cuenta con un receptor AIS y un megáfono integrado, además de las funciones del RAY63.

Ref. 43818 RAY53, DSC **479,00 €**

Ref. 43819 RAY63, DSC **599,00 €**

Ref. 43820 RAY73, DSC + AIS **859,00 €**



## VHF FIJA DSC GARMIN

Estancas IPX7, las VHF Garmin disponen de una pantalla LCD retro-iluminada, de un botón de acceso directo al canal 16 y de una potencia de transmisión de 1/25 W. Compatibles DSC y NMEA 0183/2000, integran las funciones de doble y triple escucha. Las VHF 215/215i AIS disponen de una pantalla más amplia (3,2") y de un micrófono amovible. Equipadas con un GPS con antena interna y una conexión para antena GPS externa opcional. Montaje sobre estribo o empotrado.

Ref. 11885 115i **459,00 €**

Ref. 11886 215i **605,00 €**

Ref. 11887 215i AIS **809,00 €**

## PARA SU VHF FIJA, USHIP FACILITA SU ELECCIÓN

Características	RT 750 V2	RT 750 V2 AIS	RT1050	RT1050 AIS	RAY53	RAY63	RAY73	115i	215i	215i AIS
Dim. A. x L. x gr. (mm)		91 x 180 x 55			88,5 x 156 x 134	98,5 x 199 x 143		85 x 170 x 146	98 x 197 x 149	
Peso (kg)								1,24	1,45	
Estanqueidad				Fachada IPX7					IPX7	
Potencia (W)					1/25					
Interfaz NMEA		0183				0183 y 2000				
AIS integrado	No	Receptor	No	Receptor	No	Receptor			No	
Garantía					2 años					

PANTALLA TÁCTIL COLOR 4,3"  
NMEA 0183 Y 2000  
DISPONIBLE CON AIS



## VHF FIJA DSC NAVICOM RT1050

NAVICOM cambia su manera de usar la VHF. Gracias a su gran pantalla táctil, todo se vuelve más sencillo y visible. Puede conectarla a la red de a bordo en NMEA 0183 o 2000 Entregado con antena GPS integrada. Existe en versión AIS. Entregada con tapa protectora.

Ref. 11929 ■ VHF RT1050 **375,00 €**

Ref. 11931 ■ VHF RT1050 AIS **545,00 €**



## VHF FIJA MARINE FM4800 FURUNO

La radio VHF marina FM4800 dispone del DSC de clase D, receptor GPS, receptor AIS, megáfono simplificado e intercom. Su carcasa compacta permite instalarlo en una gran variedad de embarcaciones, incluso en aquellas en las que el espacio es limitado, como las de consola central. La unidad puede montarse en estribo o empotrada. El FM4800 dispone del mismo diseño que otros equipamientos Furuno, como los NavNet TZtouch2 y 3, el NavPilot 711C y la serie F170. Antena GPS integrada.

Ref. 43875 **879,00 €**

ULTRA COMPACTA  
FRECUENCIA VHF O AIS  
TOTAL DISCRECIÓN

**95€**



## ANTENA DORSAL SHAKESPEARE

La nueva gama de antenas Shakespeare Dorsal se ha diseñado para una mayor eficacia en aplicaciones de corto alcance. El diseño en forma de aleta elimina el riesgo de que la antena se enganche, mientras que el cuerpo de ABS resistente a los impactos garantiza una mayor vida útil en entornos difíciles. Entregada con 8 m de cable, 100 x 60 x 65 mm. Alcance de + o - 10 millas. Existe en blanco.

Ref. 43821 ■ Frecuencia VHF - Negro

Ref. 43822 ■ Frecuencia AIS - Negro



ANTENA GPS EXTERNA SUMINISTRADA

**VHF FIJA DSC ICOM IC-M330GE**

VHF de formato compacto, la IC-M330 se integra muy fácilmente. Es compatible con el AIS Icom MA-500TR y dispone de la función AquaQuake para expulsar el agua de la membrana del altavoz. Entregada con una antena GPS separada. Color negro.

Ref. 11694 **349,00 €**



FUNCIÓN BOCINA DE NIEBLA  
ANTENA GPS EXTERNA SUMINISTRADA

**VHF FIJA DSC ICOM IC-423GE**

GPS integrado, función DSC, IPX7 y AquaQuake, reductor de ruido, función ATIS (necesita una programación), doble o triple escucha, potencia 25 W, antena GPS separada suministrada. Se puede complementar con un micrófono HM-195 ref. 42606. Color negro.

Ref. 43205 **549,00 €**

**MUST**

A partir de **779€**

CONEXIÓN POR WI-FI PARA SMARTPHONE

**VHF FIJA DSC ICOM IC-M510GE**

VHF estanca IPX8, dispone de una antena GPS integrada. Esta VHF dispone de la función DSC clase D e integra un receptor AIS clase B (versión AIS) con visualización de capas en su pantalla LCD color. Conexión NMEA 0183 o NMEA 2000 con caja CT-M500 (en opción). Gracias a su función Wi-Fi, puede tomar el control de su VHF con su smartphone a través de la aplicación RS-M500 (llamada, recepción). Recibe hasta 3 smartphones. Esta VHF dispone igualmente de una función de navegación simplificada para guiar hacia un waypoint o un blanco AIS. Estación deportada HM-195GB disponible en opción.

Ref. 43390 versión DSC **779,00 €**  
Ref. 43391 versión DSC/AIS **879,00 €**



AIS INTEGRADO

**VHF FIJA DSC/AIS LOWRANCE LINK-9**

La Link 9 es una VHF DSC con AIS y antena GPS integrados. También dispone de una conexión para antena externa. La función "Track your Buddy" permite seguir en su plotter la posición de 3 barcos con nº MMSI conocido. Equipada con una tecla MOB, se puede conectar por NMEA 0183 y 2000.

Ref. 42936 **529,00 €**

**PARA SU VHF FIJA, USHIP FACILITA SU ELECCIÓN**

Características	IC-M330GE	IC-M423GE	IC-M510E	GX1400GPS	GX1800GPS	GX1850GPS	GX2400G	LINK-9	B&G V60-B
Dim. A. x L. x gr. (mm)	66 x 156 x 110	82 x 180 x 119	110 x 175 x 56,2	61 x 156 x 100	85 x 150 x 82	80 x 180 x 153	107 x 208 x 163	98 x 201 x 163	
Peso (kg)	0,73	1,2	0,73	0,8	0,94	1,5	1,46		
Estanqueidad	Fachada IPX7		IPX8	Fachada IPX8		IPX 8	Fachada IPX7		
Potencia (W)	1/25								
Interfaz NMEA	0183	0183 y 2000	0183			0183 y 2000			
AIS integrado	No	Receptor (versión AIS)	No			Receptor	Emisor/receptor		
Garantía	3 años							2 años	



CARCASA COMPACTA

**VHF FIJA DSC STANDARD HORIZON GX1400GPS**

VHF DSC de formato compacto, es estanca IPX8 en fachada. Recibe 3 teclas configurables por debajo de la pantalla. Es compatible NMEA 0183 y dispone de doble escucha. Es programable ATIS para la navegación fluvial y contiene un GPS de 66 canales internos (kit de empotramiento opcional).

Ref. 42933 **279,00 €**

**¡CONVIENE SABER!**

Las VHF Standard Horizon e Icom ofrecen 3 años de garantía.



SELECCION USHIP

**VHF FIJA DSC STANDARD HORIZON SERIE GX1800GPS**

Estanca IPX8, la VHF GX1800GPS es muy compacta. Encuentra fácilmente su lugar a bordo gracias a su profundidad limitada a 82 mm. Su micrófono está equipado de teclas de acceso directo al canal 16, selección de canal y regulación de potencia alta o baja. La VHF GX1800GPS dispone de NMEA 0183. La GX1850GPS dispone además de NMEA 2000 (kit de empotramiento opcional).

Ref. 42934 GX1800GPS **389,00 €**

Ref. 42935 GX1850GPS **419,00 €**

RECEPTOR AIS GARANTÍA 3 AÑOS

**VHF FIJA AIS STANDARD HORIZON GX2400G**

VHF AIS estanca IPX8 con antena GPS integrada. La GX2400G es compatible NMEA0183 & NMEA2000 y dispone de un sistema de recepción AIS 66 canales con visualización de blancos en pantalla. Visualización de infos GPS & Navigation en Waypoint. Entregada sin estribo (kit de empotramiento opcional).

Ref. 43400 **659,00 €**



EMISOR/RECEPTOR AIS INTEGRADO

**VHF FIJA DSC/AIS B&G V60**

La VHF V60 integra una emisora/receptor AIS. Está equipada con un GPS interno; disponible también con antena GPS externa. Compatible NMEA 0183 y 2000, dispone de las funciones "Track your Buddy" para el seguimiento de 5 barcos y "MOB" para localizar un hombre al agua. Micro con tecla de acceso directo al canal 16. Montaje sobre estribo o empotrado. Combinado deportado sin cable H60 en opción. Necesita 2 antenas o una antena y un splitter.

Ref. 43030 VHF V60-B **1199,00 €**

Ref. 43031 VHF V60-B + antena GPS deportada **1309,00 €**

Ref. 42938 Combinado sin cable H60 **285,00 €**



# ACCESORIOS Y ANTENAS VHF

## ACCESORIOS VHF FIJAS



### ALTOVOZ VHF CON ESTRIBO

Potencia 10 W, impedancia 8 Ohmios, cono de mylar. Dim 70 x 80 x 46 mm. Color blanco. Resistente a choques, agua salada y UV.

Ref. 41101 ■ 17,90 €



### SPLITTER VHF/AM/FM

Permite conectar simultáneamente y sin pérdida de recepción una VHF y un receptor de radio AM/FM en la misma antena VHF.

Ref. 41915 ■ 75,90 €

### SPLITTER DE ANTENA VHF/AIS SPL150 DIGITAL YACHT

Garantizada cero pérdida para una recepción ideal.

Ref. 11922 ■ 345,00 €



### SPLITTER VHF + AM/FM Y AIS

Este accesorio le permite conectar su VHF, su radio AM/FM y su AIS a una única antena. Existe en 2 versiones: para receptor AIS o para emisor/receptor AIS.

Ref. 11129 ■ Para receptor AIS 75,00 €

Ref. 11130 ■ Para emisor/receptor AIS 275,00 €

Ref. 11593 ■ Cable 3,6 m - Ficha F/conexión de banana para antena radio AM/FM 32,00 €



### CONMUTADOR HI-FI/VHF

Un conmutador de 3 posiciones permite la escucha en los mismos HP tanto la Hi-Fi como la VHF. OFF = Hi-Fi de a bordo exclusivamente. VHF = VHF exclusivamente. Auto = la VHF tiene prioridad sobre la Hi-Fi en cuanto se recibe una comunicación.

Ref. 41139 ■ 149,00 €

## RÓTULAS DE ANTENAS Y CONEXIONES VHF



### RÓTULA ANTENA VHF/GPS BALCÓN ARTICULADA NAILON

Para tubo Ø 25 mm. La versión sistema Pro se entrega con 5 m de cable.

Ref. 41924 ■ Sistema clásico 17,90 €

Ref. 41925 ■ Sistema Pro 42,00 €



### RÓTULA ANTENA VHF/GPS DE CUBIERTA

La versión Pro se entrega con 5 m de cable.

Ref. 41917 ■ Nailon Sistema clásico 14,90 €

Ref. 41175 ■ Nailon Sistema Pro 49,00 €

Ref. 41918 ■ Inox Sistema clásico 27,50 €



### RÓTULA ANTENA VHF/GPS DE CUBIERTA ARTICULADA NAILÓN

La versión sistema Pro se entrega con 5 m de cable.

Ref. 41919 ■ Sistema clásico 18,50 €

Ref. 41920 ■ Sistema Pro 33,80 €



### RÓTULA ANTENA VHF/GPS DE CUBIERTA ARTICULADA INOX

La versión sistema Pro se entrega con 5 m de cable.

Ref. 41921 ■ Sistema clásico 77,00 €

Ref. 41922 ■ Sistema Pro 86,00 €



### TAPÓN ANTENA SISTEMA PRO

Permite proteger la base de la antena cuando está desmontada.

Ref. 41916 ■ 3,50 €



### ESCUADRA DE MÁSTIL INOX PARA ANTENA VHF

4 agujeros de fijación Ø 5 mm.

Ref. 41926 ■ Corta - 18 mm 14,80 €

Ref. 11592 ■ Larga - 185 mm 30,90 €



### PASACABLE VHF

Ref. 42141 ■ 6,90 €



### EXTENSIÓN DE CABLE VHF

Alargador de cable VHF equipado con conectores rápidos.

Ref. 41914 ■ L. 10 m 35,00 €



## ACCESORIOS VHF

Ref.	Denominación	Enunciado	Precio
1	11889 ■ Conexión recta PL-258	Hembra/Hembra para conectores PL-259	6,90 €
2	11890 ■ Conector PL-259	Macho VHF estándar para cable RG-58 de Ø 5 mm	9,90 €
3	41213 ■ Conexión acodada UG-646	Macho-hembra para conectores PL-259	16,90 €
4	11576 ■ Conector UG-88	BNC macho con prensa estopa para cable RG-58 de Ø 5 mm	6,90 €
5	11871 ■ Kit de desarbolado VHF	Toma de cubierta, 2 conectores PL-259 para cable 5 mm + tapón	41,50 €
6	41037 ■ Adaptador UG-275	Macho TNC/Hembra PL-259	11,90 €
7	41912 ■ Conector rápido hembra RG-58	Macho FME/Macho PL-259	8,90 €
8	42168 ■ Conector rápido cable VHF	FME macho para prensar	6,90 €
9	42169 ■ Conector rápido cable VHF	FME hembra para prensar	6,90 €
10	43823 ■ Adaptador FME-BNC	FME y BNC hembra	14,90 €

**ANTENAS VHF**

**EXCLU  
USHIP**

**ENCUENTRE LAS  
ANTENAS AIS Y  
WIFI/4G Y 5G  
P. 146 Y 152**



**¡CONVIENE SABER!  
SISTEMA PRO**

Las antenas sistema Pro disponen de una conexión de rosca directamente en la base, lo que permite un montaje y desmontaje rápidos.

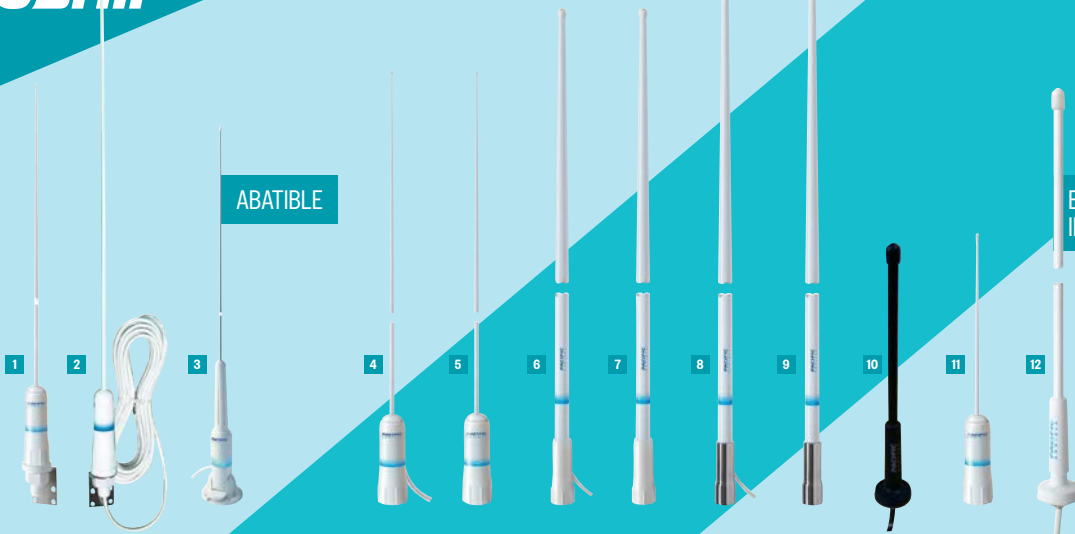

ABATIBLE

EVITA LAS  
INTERFERENCIAS

**ANTENA VHF VELERO 3 DB L. 1 M**

Antena completa entregada con escuadra de mástil de inox y conector rápido para cable. Elija la antena montada con un cable de 18 o 25 m u opte por una antena sola complementada con un cable de 10 a 25 m.

- 1 Ref. 42140 ■ Antena sola con cable 27 cm **72,00 €**
- 2 Ref. 42530 ■ Antena con cable 18 m **95,00 €**
- 2 Ref. 42531 ■ Antena con cable 25 m **99,00 €**



**CABLE VHF PARA ANTENA VELERO L. 1 M**

- Ref. 42304 ■ 10 m **36,90 €**
- Ref. 42305 ■ 15 m **42,00 €**
- Ref. 42306 ■ 20 m **48,00 €**
- Ref. 42307 ■ 25 m **54,00 €**

**3 ANTENA VHF MOTONÁUTICA BASCULANTE 3 DB L. 1 M**

Antena sobre pletina de fijación articulada que permite abatirla sobre cubierta. Cable 4 m. Entregada con pasacables, cuña inclinada y conector rápido PL-259

- Ref. 41930 ■ **49,00 €**

**ANTENA VHF MOTONÁUTICA 3 DB L. 1 M**

Antena sola entregada con sistema clásico: cable de 5 m y conector rápido PL-259 o con sistema Pro de desmontaje rápido.

- 4 Ref. 41903 ■ Sistema clásico **64,00 €**
- 5 Ref. 41904 ■ Sistema Pro **57,00 €**

**ANTENA VHF MOTONÁUTICA 3 DB L. 1,8 M**

Antena sola entregada con sistema clásico: cable de 5 m y conector rápido PL-259 o con sistema Pro de desmontaje rápido.

- 6 Ref. 41905 ■ Sistema clásico **68,00 €**
- 7 Ref. 41906 ■ Sistema Pro **69,00 €**

**ANTENA VHF MOTONÁUTICA 6 DB L. 2,5 M**

Antena sola entregada con sistema clásico: cable de 5 m y conector rápido PL-259 o con sistema Pro de desmontaje rápido.

- 8 Ref. 41907 ■ Sistema clásico **89,00 €**
- 9 Ref. 41908 ■ Sistema Pro **74,00 €**

**10 ANTENA VHF PARA REGATA NEGRA 1 DB L. 0,3 M**

Antena de regata completa entregada con escuadra de mástil y 20 m de cable.

- Ref. 42529 ■ **79,00 €**

**11 ANTENA VHF CORTA 1,2 DB L. 0,3 M**

Antena corta sistema Pro adaptable a todas las rótulas y soportes del sistema Pro.

- Ref. 41909 ■ **59,00 €**

**12 ANTENA VHF ESPECIAL EMBARCACIÓN DE ALUMINIO 3 DB L. 0,6 M**

Antena sola entregada con cable de 2 m y conector rápido PL-259.

- Ref. 41929 ■ **84,00 €**



**ANTENA VHF DE EMERGENCIA**

Antena telescópica L. 1 m con 5 m de cable + conector PL-259/conector macho/hembra SMA/adaptador UG-255. 2 Velcro® permiten posicionar fácilmente la antena, en un candelero por ejemplo.

- Ref. 43136 ■ **79,00 €**



# TELÉFONOS POR SATÉLITE

## THALES

ANTENA ESTABLE OMNI DIRECCIONAL, ROBUSTA Y DE TAMAÑO REDUCIDO  
WI-FI - REVERSE SMA  
PUERTO PARA TARJETA SIM



### THALES VESSELINK 200

Módem marítimo por satélite, el Vesselink 200 ofrece una velocidad de descarga de 176 kbps con una antena de tamaño reducido. El Vesselink 200 opera en la red Iridium Certus®, única red ofreciendo cobertura hasta los polos con 66 satélites que cubren 100% del globo. Proporciona comunicaciones de voz, texto y web de gran fiabilidad. Dimensiones: terminal: 58 x 305 x 229 mm, antena: 125 x 170 mm. Tarjeta SIM (entregada con el dispositivo) y suscripción obligatoria.

Ref. 43161 **5590,00 €**

FLEET ONE - FLEET BROADBAND  
VESSELINK 200/700  
TELÉFONO Y MODEM SATÉLITE

### ROUTER WI-FI OPTIMIZER

Permite conectar simultáneamente varios smartphones, tabletas y ordenadores en WI-FI a su Fleet One o Vesselink 200..

Ref. 43222 **349,00 €**

IEC telecom



### RECARGA DE PRE-PAGO CERTUS®

Recarga de pre-pago Vesselink 200 para red Iridium Certus®.

Ref. 43854 600 MB - Anual **5400,00 €**

Ref. 43855 1.2 GB - Anual **9600,00 €**

## LARS THRANE



### LARS THRANE LT-3100

El sistema de comunicación satelital marítimo LT-3100 de Lars Thrane incluye una unidad de control, un combinado y una antena. Cumple con todas las normas y requisitos de certificación de los equipos de comunicaciones marítimas por satélite de todo el mundo. El LT-3100 ofrece servicios de voz, SMS, datos, seguimiento de barcos... con tarifas de comunicaciones competitivas, lo que lo convierte en un producto ideal de comunicaciones por satélite a bordo de cualquier buque. Dimensiones: terminal: 224 x 120 x 70 mm, antena: 151,1 x 149,5 mm, combinado: 208,8 x 52,8 x 38,2 mm. Tarjeta SIM (entregada con el dispositivo) y suscripción obligatoria.

Ref. 43846 **3595,00 €**



### LARS THRANE LT-4100

Operando en la red Iridium Certus®, el LT-4100 es un completo sistema de comunicaciones marítimas por satélite que cumple con todas las normas reglamentarias y requisitos de certificación. El sistema LT-4100 puede utilizarse como servicio de telecomunicación principal satelital de la embarcación. Se compone de un terminal, una antena, un combinado y una base. Ofrece dos canales de voz de alta calidad y datos IP de hasta 22 Kbps (up)/88 Kbps (down) con cobertura mundial proporcionada por la red Iridium®. Dimensiones: terminal: 224 x 120 x 70 mm, antena: 151,1 x 149,5 mm, combinado: 208,8 x 52,8 x 38,2 mm. Tarjeta SIM (entregada con el dispositivo) y suscripción obligatoria.

Ref. 43847 **3795,00 €**

## THURAYA



COMUNIQUE POR SATÉLITE

### THURAYA XT-LITE

Ideal para un uso en el mar Mediterráneo y Europa del Norte, el Thuraya XT-Lite ofrece conectividad de voz (sin datos) para realizar llamadas y enviar SMS en modo satélite. Autonomía hasta 6 horas comunicando y 80 horas en reposo. Dimensiones A. 128 x a. 53 x P. 27 mm, peso 186 g.

Ref. 42963 **729,00 €**



TECLA ESPECIAL SOS  
9 H DE BATERÍA EN COMUNICACIÓN  
100 H DE BATERÍA EN REPOSO

### THURAYA XT-PRO

Ideal para un uso en el Mediterráneo o Europa del Norte. El Thuraya XT Pro integra los sistemas GPS, Glonass y Beidou. Permite navegar en modo satelital cuando la red terrestre no es accesible. Pantalla antirreflejos IP55. Pantalla de 2,5". Cargador micro USB. Dim. 128 x 53 x 27 mm. Peso 212 g.

Ref. 43164 **1349,00 €**

2 UBICACIONES SIM

### THURAYA XT-PRO DUAL

El XT-Pro es un teléfono satelital que cubre las zonas de Europa, la totalidad de Oriente Medio, la mayor parte de África et de Rusia Occidental, así como gran parte de Asia del Sureste con China. Dispone de una batería recargable Lítio-ion de hasta 9 h en comunicación. Conexión a las redes satelitales Thuraya y GSM. 2 ubicaciones tarjetas SIM. Estanco IP55 para I12 g. Dimensiones A. 128 x a. 53 x P.27 mm.

Ref. 62037 **1590,00 €**

### TARJETA SIM PARA THURAYA

Para teléfonos XT-Lite, XT-Pro, XT-Pro dual con 10 unidades incluidas.

Ref. 41880 **89,00 €**

### RECARGA DE PRE-PAGO PARA THURAYA

Tipo de recarga	Validez	Ref.	Precio
Para XT-Lite, XT-Pro, XT-Pro Dual	50 unidades	42965	<b>82,00 €</b>
	160 unidades	41883	<b>259,00 €</b>

IRIDIUM

MUST

2190€

SERVICIOS IRIDIUM CERTUS® 100  
TRANSMISIÓN HASTA 22 KBPS /  
RECEPCIÓN HASTA 88 KBPS  
ACCESO WI-FI Y TELÉFONO  
SATELITAL COMBINADOS



IRIDIUM GO! EXEC

Iridium GO! exec es un dispositivo de acceso inalámbrico para smartphones y ordenadores portátiles. Operando con el servicio Iridium Certus® 100 exec, ofrece conectividad Wi-Fi para aplicaciones de mensajería, correo electrónico, redes sociales, meteorología y navegación web ligera, así como acceso simultáneo a dos líneas de voz de alta calidad. Combina las características de un dispositivo de acceso Wi-Fi alimentado por batería, con las funciones integradas de un teléfono satelital Iridium®. Los usuarios pueden realizar llamadas directamente desde Iridium GO! utilizando el altavoz y el micrófono integrados, o conectándose al dispositivo desde su smartphone a una distancia de hasta 30 m. Pantalla táctil color, transmisión hasta 22 Kbps/ recepción hasta 88 Kbps, conexión Wi-Fi segura integrada, acceso multi-usuario con varias conexiones de datos en simultáneo data simultáneas, función altavoz y micrófono, doble puerto USB-C, antena Ethernet y externa, puertos GPS. Fácil de configurar y utilizar, no precisa apuntar. Dimensiones: 203 x 203 x 25 mm. Tarjeta SIM (entregada con el dispositivo) y suscripción obligatoria.

- Ref. 43848 Iridium Go! EXEC **2190,00 €**
- Ref. 62028 Maletín de transporte - **NUEVO** **73,90 €**
- Ref. 62029 Kit completo de instalación fija con GPS - **NUEVO** **729,00 €**



PACK TELÉFONO SATELITAL IRIDIUM

El no va más en telefonía móvil satelital. Su cobertura mundial se extiende hasta los polos. El combinado Iridium se conecta directamente a su PC por puerto USB. Al integrar la función modem, le permitirá acceder a internet para enviar y recibir sus mails con un flujo de 9,6 Kbps. Antena interna retráctil. El pack incluye: 1 batería, 1 cable conexión mechero, 1 cargador sector, 1 antena magnética, 1 funda de protección y 1 kit manos libres.

- 1 Ref. 41869 Iridium 9555 **1590,00 €**
- 2 Ref. 42479 Iridium 9575/Extreme® **1990,00 €**
- 3 Ref. 43155 Iridium 9575 - Extreme® Yellow Safety **2090,00 €**

RECARGAS DE PREPAGO IRIDIUM

Tipo de recarga		Validez	Cantidad de ficheros Grib (media*)	Ref. Estándar	Precio	Ref. Optiaccess	Precio
Para Iridium Go!	400 min**	6 meses	266	11608	<b>699,00 €</b>	11710	<b>829,00 €</b>
	1000 min**	12 meses	665	11609	<b>1129,00 €</b>	11714	<b>1369,00 €</b>
Mixto: Para Iridium GO y 9555 y 9575	100 min	1 mes	75	43856	<b>229,00 €</b>	43859	<b>249,00 €</b>
	100 min	Sin validez	75	43858	<b>159,00 €</b>	43861	<b>159,00 €</b>
	200 min	6 meses	146	41338	<b>699,00 €</b>	11707	<b>829,00 €</b>
	600 min	12 meses	333	41339	<b>1150,00 €</b>	11708	<b>1390,00 €</b>
	Extensión 1 mes	-	-	41878	<b>85,00 €</b>	11709	<b>105,00 €</b>

\*Se necesita una media de 1 minuto 30 seg. de descarga para 1 fichero Grib de 2000 octetos. \*\*Via aplicación Iridium Go!



COMPACTO  
LLAMADAS, CORREO ELECTRÓNICO,  
SMS, METEO, GEOLOCALIZACIÓN...  
SUS SMARTPHONES Y TABLETAS  
CONECTADOS EN EL MUNDO ENTERO



IRIDIUM GO!

Iridium Go! ofrece una conexión por satélite para comunicaciones de voz y datos con hasta 5 dispositivos móviles al mismo tiempo, esté donde esté en el mundo. Con solo conectar su smartphone o tableta al hotspot está conectado a la red Iridium. La antena y el kit de fijación de mamparo permitirán a los navegantes descargar fácilmente los ficheros meteorológicos vía las aplicaciones previstas a este efecto. Posibilidad de contrato mensual con datos ilimitados y 150 min. de voz o recargas de pre-pago.

Ref. 41336 **1249,00 €**



ACCESORIOS PARA IRIDIUM GO!

- Ref. 41372 Cable de alimentación, toma mechero **21,50 €**
- Ref. 41370 Funda de protección **42,90 €**
- Ref. 41364 Kit fijación de mamparo **52,90 €**
- Ref. 41371 Adaptador para antena externa **57,50 €**
- Ref. 42265 Antena marina Iridium **269,00 €**
- Ref. 42266 Cable de 10 m para antena marina Iridium **114,00 €**

TARJETA SIM PARA IRIDIUM

Para teléfonos 9555, 9575 e Iridium Go!

- Ref. 41337 Estándar **18,50 €**
- Ref. 41872 Optiaccess **18,50 €**

ESTANQUEIDAD IPX7  
BATERÍA RECARGABLE: LITIO-ION POLIMERO (1400 MAH)  
COBERTURA SATELITAL MUNDIAL (IRIDIUM)



BIVY STICK

Dispositivo personal de comunicación por satélite, BIVY STICK convierte su teléfono móvil en satelital a través de la red satelital Iridium. Compacto, el BIVY STICK ofrece un conjunto completo de funciones: mensajería, función SOS, localización compartida, informes meteorológicos... todo ello con un número de teléfono y una dirección de correo electrónico exclusivos. Con tecnología de carga inteligente, un panel solar permite a los usuarios hacer un uso eficiente de la energía solar y prolongar la vida útil de la batería lejos de la red eléctrica.

Ref. 43929 **360,00 €**



MANTENIMIENTO AGUA A BORDO ELECTRICIDAD ACASTILLAJE FONDEO SEGURIDAD MOTOR ELECTRÓNICA LIBRERÍA VIDA A BORDO TRIPULACIÓN PESCA DESLIZAMIENTO

**RELOJES**



**NOS GUSTA**

- CONTROL DEL PILOTO AUTOMÁTICO
- MARCADO DE LOS WAYPOINTS
- FUNCIONES GARMIN SAILASSIST™

**RELOJ GARMIN QUATIX® 7**

El reloj GPS conectado multi-deportes con todas las funciones necesarias tanto en el barco como en tierra. Con una conectividad total con los plotters Garmin y otros dispositivos compatibles, incluye la posibilidad de controlar el piloto automático y el sistema de entretenimiento Fusion-Link™ mientras se muestran los datos de las mareas en su pantalla.

- Ref. 43801 Quatix® 7 **699,00 €**
- Ref. 43972 Quatix® 7 pro - **NUEVO** **999,00 €**
- Ref. 43803 Quatix® 7 Solar edición **1199,00 €**

**OFERTAS:  
SIEMPRE A  
LA ÚLTIMA**

PROMOCIONES Y NOVEDADES EN **USHIP.FR**

**GPS PORTÁTILES**



**NOS GUSTA**

- MODO VELA SAILASSIST™

**GPS PORTÁTIL GARMIN GPS 73**

El GPS 73 integra una antena de alta sensibilidad. Es estanco y flotante. Además de las funciones clásicas: waypoints, rutas... dispone del modo vela SailAssist™ que comprende el indicador virtual de línea de salida, la línea de rumbo, una cuenta atrás programable, un histórico de la velocidad y un asistente de ayuda a la virada.

Ref. 11180 **179,00 €**



IPX7  
PANTALLA COLOR  
BLUECHART® G3

**GPS PORTÁTIL GARMIN GPSMAP 79I**

El GPSMAP 79S está especialmente diseñado para la náutica de recreo. Estanco IPX7 y flotante. El dispositivo contiene una cartografía marina de base y queda compatible con las cartas de navegación BlueChart G3 (en opción). Memoria de hasta 10000 waypoints, compás integrado, 250 trazas y autonomía hasta 19 horas (batería: 2 pilas AA (no entregadas). La pantalla color de alta calidad de 240 x 400 píxeles le proporcionará una mejor visibilidad con cualquier tiempo. Entregado con cordón, cable USB y documentación.

Ref. 43397 **359,00 €**



IPX7  
HASTA 200 HORAS DE BATERÍAS

**GPS PORTÁTIL GARMIN GPSMAP 86I**

GPS portátil y flotante alto de gama con pantalla color de 3" visible incluso en pleno sol. Compatible con las cartas BlueChartG3 (en opción) con los datos Navionics® integrados. Su filtro GPS regulable alisa la velocidad y la indicación de rumbo sobre el oleaje, y muestra notificaciones inteligentes cuando se empareja con un smartphone compatible. Autonomía hasta 40 h.

Ref. 45490 **399,00 €**



TECNOLOGÍA INREACH  
RED IRIDIUM  
BLUECHART® G3

**GPS PORTÁTIL GARMIN GPSMAP 86I**

Manténgase en contacto, esté donde esté en el mundo, gracias a la tecnología de comunicación por satélite inReach®, los mensajes de texto bidireccionales y el SOS interactivo (suscripción adicional). Comparte su posición con un seguimiento de localización basado en GPS. GPS portátil y flotante alto de gama con pantalla color de 3" visible incluso en pleno sol. Compatible con las cartas BlueChartG3 (en opción) con los datos Navionics® integrados. La batería interna de litio recargable proporciona hasta 35 horas de autonomía con una restitución de posición cada 10 minutos en el modo de seguimiento y hasta 200 horas en el modo Expedición.

Ref. 45491 **599,00 €**

**PARA SU GPS PORTÁTIL O FIJO, USHIP FACILITA SU ELECCIÓN**

Características	GPS 73	GPS 79s	GPS 86s	GPS 86i
Antena GPS	Interna			
Dim. de la carcasa A. x L. x gr. (mm)	152 x 66 x 30	174 x 67,7 x 42	178 x 70 x 44	
Dim. de la pantalla en diagonal (mm/pulgadas)	66/2,6		76/3	
Resolución de visualización (píxeles)	128 x 160	240 x 400		
Tipo de pantalla	Monocromático		Color	
Estanqueidad	IPX7			
Conectividad	NMEA 0183			
Lector de cartas	No	1 tarjeta micro SD		
Función MOB			Sí	
Cartografía	No	BlueChart® G3		
Puerto USB			Sí	
Altimetro barométrico	No	Sí		
Compás electrónico	No	Sí		
Alimentación	2 pilas AA (no entregadas)			Batería litio-ion

## SONDAS STRIKER VIVID



### NOS GUSTA

- PUESTA EN SERVICIO ULTRA SENCILLA
- SU TELÉFONO SE TRANSFORMA EN SONDA
- IDEAL PARA LA PESCA EN AGUA DULCE

### SONDA WI-FI STRIKER CAST GARMIN

Descargue la aplicación Striker Cast, acople su GSM a la sonda y empiece a pescar en unos minutos. Las versiones GPS del STRIKER CAST con GPS integrado ofrecen la posibilidad de crear sus propias cartas batimétricas con contornos de 30 cm utilizando el software Quickdraw™ Contours.

Ref. 43170 Striker Cast \_\_\_\_\_ **150,00 €**  
 Ref. 43169 Striker Cast GPS \_\_\_\_\_ **199,00 €**

Las sondas STRIKER VIVID disponen de una antena GPS para memorizar sus ubicaciones favoritas. El GPS integrado indica también su velocidad sobre el fondo. Disponen de un transductor 2D CHIRP. Las Striker Plus 7sv y 9sv embarcan la tecnología SideVu para identificar las estructuras a cada lado de la embarcación. Esta gama de sondas incluye ahora la función Quickdraw™ Contours para generar sus propias cartas de pesca con curvas batimétricas. Disponible en 4 tamaños de pantalla: 4,3/5/7 y 9", estos dispositivos están montados sobre un estribo pivotante y reclinable. Compatibles ActiveCaptain™. Entregadas con transductor de popa.

ELIJA EL COLOR DE LOS FONDOS  
GPS INTEGRADO  
CONEXIÓN WI-FI A PARTIR DE 7"



### SONDA GARMIN STRIKER VIVID

Elija el color de los fondos GPS integrado  
Conexión Wi-Fi a partir de 7"  
Sonda GT20 o GT52



### KIT PORTÁTIL PARA SONDA GARMIN

Ref. 11214 \_\_\_\_\_ **175,00 €**

TODOS LOS SOPORTES  
ESPECIALES  
ESTÁN EN TIENDA\*  
Y EN USHIP.FR

**RAILBLAZA**  
HOLD EVERYTHING...

A partir de **20€<sup>70</sup>**



\* Según existencias.

### PARA SU SONDA, USHIP FACILITA SU ELECCIÓN

Características	Striker Vivid 4 cv	Striker Vivid 5 cv	Striker Vivid 7 cv	Striker Vivid 7 sv	Striker Vivid 9 sv
Dim. de la carcasa A. x L. x gr. (mm)	150 x 91 x 41	114 x 188 x 66	140 x 236 x 58		165 x 288 x 85
Dim. de la pantalla en diagonal (mm/pulgadas)	10,9/4,3	127/5	178/7		228/9
Resolución de visualización (píxeles)	480 x 320		800 x 480		
Tipo de pantalla	HVGA		WVGA		
Estanqueidad	IPX7				
Tipo de transductor	Espejo de popa CHIRP				
Modelo de transductor	GT20			GT52	
Wi-Fi	-		Compatibles con la aplicación ActiveCaptain™		
Frecuencia sonda (kHz)	Sonda tradicional 77/200 ClearVu CHIRP 455/800			Sonda tradicional CHIRP 150 à 240 ClearVu CHIRP 455/800 SideVu CHIRP 455/800	
Potencia RMS/cresta (W)	300/2400		500/4000		
Ref.	<b>43171</b>	<b>43172</b>	<b>43174</b>	<b>43175</b>	<b>43177</b>
Precio	<b>189,00 €</b>	<b>339,00 €</b>	<b>459,00 €</b>	<b>579,00 €</b>	<b>669,00 €</b>



### COMBINADOS ECHOMAP

Los combinados ECHOMAP están disponibles en 5/6/7/9/10 y 12 pulgadas. Todos los modelos integran una sonda con CHIRP y ClearVü. Los modelos "sv" integran además la función SideVü, para visualizar todo lo que ocurre a cada lado de la embarcación. Antena GPS integrada. Compatibles con las cartas Garmin Navionics+ y Vision+.

#### GAMA UHD2 CV (CLEARVÜ)

Equipados con un teclado manual y una pantalla luminosa. De uso sencillo, las pantallas UHD2 CV son perfectas para la pesca con su tecnología ClearView. Compatibles Wi-Fi.

#### GAMA UHD2 SV (SIDEVÜ + CLEARVÜ)

Además del teclado manual, las pantallas UHD2 SV embarcan una pantalla táctil, una antena GPS 10 Hz Glonass/Galileo, un puerto NMEA 2000 y Garmin Network. Compatibles Wi-Fi y Bluetooth (red Garmin local). Compatibilidad con las funciones AIS, ASN, Fusion-Link™, Active Captain y con los módulos sonda Panoptix y LiveScope™.

#### GAMA ULTRA2 SV (ULTRA SIDEVÜ + ULTRA CLEARVÜ)

Gracias a sus módulos de ultra alta resolución, podrá detectar estructuras o peces de un vistazo. Son precisos, con una imagen muy detallada y en alta resolución. Pantalla táctil IPS, compatibles Wi-Fi y Bluetooth (red Garmin local). Novedad: Compartir ahora sus informaciones (sonda, waypoints, rutas etc...) sin cable entre sus plotters. Antena GPS multi banda. La captura de pantalla y una nueva interfaz intuitiva completan el dispositivo. Compatibilidad con las funciones AIS, ASN, Fusion-Link™, Active Captain y con los módulos sonda Panoptix, LiveScope™ y LiveScope XR™ para una visión de los fondos en tiempo real.



#### ECHOMAP UHD2 CV

Lector de carta integrado  
Sonda con tecnología CHIRP y ClearVü  
Control por teclado  
Transductor GT20



#### ECHOMAP UHD2 SV

Lector de carta integrado  
Sonda con tecnología CHIRP, ClearVü y SideVü  
Appareil adapté à la pêche  
Establezca sus propias cartas batimétricas con Quickdraw™ Contours  
Pantalla táctil  
Transductor GT54 para 62sv y 72sv,  
transductor GT56 para 92sv



#### ECHOMAP ULTRA 2 SV

Lector de carta integrado  
Sonda con tecnología CHIRP, ClearVü y SideVü  
Dispositivo adaptado a la pesca  
Establezca sus propias cartas batimétricas con Quickdraw™ Contours  
Transductor GT56



### PARA SU COMBINADO, USHIP FACILITA SU ELECCIÓN

Características	Gama UHD2 cv		Gama UHD2 sv			Gama Ultra 2 sv	
	ECHOMAP UHD2 52cv	ECHOMAP UHD2 72cv	ECHOMAP UHD2 62sv	ECHOMAP UHD2 72sv	ECHOMAP UHD2 92sv	ECHOMAP Ultra 2 102sv	ECHOMAP Ultra 2 122sv
Antena GPS	Interna, 5 Hz, GPS/Glonass			Interna, 10 Hz, GPS/Glonass/Galileo			
Dim. de la carcasa A. x L. x gr. (mm)	122 x 188 x 62	141 x 222 x 63	131 x 206 x 67	142 x 218 x 67	166 x 264 x 80	195 x 295 x 98	229 x 341 x 98
Dim. de la pantalla en diagonal (mm/pulgadas)	127/5	177/7	152/6	177/7	228/9	254/10	305/12
Resolución de visualización (píxeles)	800 x 480				1024 x 600	IPS, WXGA 1280 x 800	
Tipo de pantalla	No táctil			Táctil con asistencia por teclas			
Estanqueidad	IPX7						
Conectividad	Wi-Fi		NMEA 2000, Wi-Fi y Garmin Network			NMEA 0183/2000, Wi-Fi y Garmin Network	
Lector de cartas	1 tarjeta micro SD			2 tarjetas micro SD			
Cartografía	Garmin Navionics+ y Garmin Navionics Vision+						
Tipo de transductor	Espejo de popa CHIRP					Espejo de popa Ultra alta definición	
Modelo de transductor	GT20		GT54			GT56	
Frecuencia sonda (kHz)	Sonda tradicional (77/200) ClearVü CHIRP 455/800		Sonda tradicional CHIRP (150 a 240) ClearVü CHIRP 800 SideVü CHIRP 455/1200			Sonda tradicional CHIRP (150 a 240) ClearVü CHIRP 455/800/1000 SideVü CHIRP 455/800/1000	
Potencia RMS/Cresta (W)	500/4000						
Compatible LiveScope	No compatible		Compatible Module Panoptix LiveScope y LiveScope XR (en opción)				
Ref.	43804	43806	43827	43831	43833	43977 NUEVO	43979 NUEVO
Precio (sin transductor)	429,00 €	619,00 €	869,00 €	1059,00 €	1249,00 €	2159,00 €	3089,00 €
Ref.	43805	43807	43826	43830	43832	43978 NUEVO	43980 NUEVO
Precio (con transductor)	529,00 €	719,00 €	1159,00 €	1349,00 €	1539,00 €	2499,00 €	3429,00 €

**SONDAS GARMIN**

**ALTA RESOLUCIÓN  
PALETA DE 7 COLORES  
TRES MODOS**

**TRANSDUCTOR LIVESCOPE PLUS LVS34**

La excelencia va aún más lejos con el sistema LiveScope Plus. Esta ultimísima tecnología LiveScope ofrece una resolución mejorada, menos ruido, imágenes más claras y una mejor separación de los objetivos. Ahora es más fácil que nunca ver la estructura del fondo, los señuelos y los peces que nadan alrededor de su embarcación en tiempo real. El modo Forward muestra lo que hay delante de su embarcación y ligeramente por debajo, el modo Down le ofrece una vista de lo que hay directamente debajo y el modo Perspective es ideal para aguas poco profundas con una vista hacia delante. LiveScope Plus incluye un soporte de montaje para eje y un soporte de montaje para embase de motor eléctrico, así como un soporte para el modo Perspectiva.

Ref. 43834 2099,00 €

**TRANSDUCTOR DE BARRIDO EN TIEMPO REAL HASTA 152 M  
PALETA DE COLORES VIVID**

**TRANSDUCTOR LIVESCOPE XR LVS62**

El LVS62XR incorpora la última tecnología LiveScope, ahora adaptada a la pesca de bajura y en aguas abiertas. La nueva sonda XR incluye un transductor de barrido en tiempo real con un alcance de 152 m (500 pi) en agua dulce y 106 m (350 pi) en agua salada. Ajuste la sonda en función de su lugar de pesca; utilice el modo LiveScope™ Forward para ver alrededor de su embarcación, el modo LiveScope™ Down para ver directamente debajo de su embarcación y el modo Perspective para obtener una vista aérea ideal para avistar en aguas abiertas o cerca de la costa. La vista se actualiza automáticamente en su plotter Garmin compatible. LiveScope XR incluye un soporte de eje de motor eléctrico, un soporte de barril y un soporte de modo de perspectiva.

Ref. 43835 3069,00 €

- TRANSDUCTOR ESPEJO DE POPA GARMIN**
- Ref. 45454 GT20M-TM - TRAD 77/200 kHz, 500 W - ClearVü: 455/800 kHz, 500 W, 8 clavijas 155,00 €
  - Ref. 45488 GT20M-TM - TRAD 77/200 kHz, 500 W - ClearVü: 455/800 kHz, 500 W, 4 clavijas 125,00 €
  - Ref. 43433 GT24UHD-TM - CHIRP 150/240 kHz, 350 W - ClearVü: 760/880 kHz, 350 W 259,00 €
  - Ref. 43127 GT23M-TM - CHIRP 80/160 kHz, 600 W - ClearVü: 260/455 kHz, 500 W 355,00 €
  - Ref. 43128 GT52HW-TM - CHIRP 150/240 kHz, 250 W - ClearVü + SideVü: 455/800 kHz, 350 W 355,00 €
  - Ref. 43129 GT54UHD-TM - CHIRP 150/240 kHz, 350 W - ClearVü: 800 kHz, 500 W - SideVü: 455/1200 kHz 399,00 €
  - Ref. 43203 GT56HW-TM - CHIRP 150/240 kHz, 350 W - ClearVü + SideVü: 455/1100 kHz, 500 W 459,00 €

**NUEVO USHIP**

BLANCOS ULTRA CLAROS Y NÍTIDOS  
TECNOLOGÍA RAPIDRETURN™  
CHIRP DOBLE CANAL

**MÓDULO SONDA GARMIN GSD28**

El GSD28 puede emitir a una potencia de 300 W a 3 kW. Puede funcionar en el rango de frecuencias de 25 a 250 kHz y soporta la tecnología CHIRP de doble canal (hasta 3 kW por canal). Con mar agitada, utilizar el MSC™ 10, compás satelital externo (vendido por separado), para reducir drásticamente las olas y el oleaje de los retornos de sonda. La tecnología Garmin Rapidreturn™ permite una frecuencia de pulso de 2 a 6 veces superior a la del módulo de sonda GSD™ 26. Permite a los patrones tomar decisiones acertadas sin dilación. Además, vuelve a encontrar el xCHIRP para visualizar blancos claros y nítidos (peces por ejemplo).

Ref. 62015 3449,00 €

**NUEVO USHIP**

**COMPÁS SATELITAL GARMIN MSC 10**

El compás satelital MSC10 es GNSS multibanda (GPS L1 y L5) y multi constelaciones (GPS, Galileo1, GLONASS y BeiDou1). Le permite localizarse con precisión. Puede utilizar el MSC 10 como sensor principal para los pilotos automáticos y otros sistemas embarcados que necesitan información precisa de rumbo. Compatible NMEA 2000. Puesto que el MSC 10 utiliza señales de satélites, no hay interferencias magnéticas. Compensación del oleaje en la pantalla de la sonda. Dim. 333 x 55 x 76 mm. Peso 810 g.

- Ref. 62003 Blanco 1009,00 €
- Ref. 62004 Negro 1059,00 €

**TRANSDUCTOR PANOPTIX PASACASCOS PS51-TH**

El transductor Panoptix PS51 le ayuda a evitar obstáculos sumergidos marcando en tiempo real, en la pantalla de su plotter, los fondos submarinos situados por delante de su barco.

Ref. 11368 1519,00 €

**TRANSDUCTORES PASACASCOS GARMIN**

- Ref. 45119 Airmar B319 - 8 pins - Recuperación 0 a 7° - 50/200 kHz - 600 W 209,00 €
- Ref. 43122 Airmar B60 (12°) - 8 pins - Recuperación 8 a 15° - 50/200 kHz - 600 W 385,00 €
- Ref. 43123 Airmar B60 (20°) - 8 pins - Recuperación 16 a 24° - 50/200 kHz - 600 W 385,00 €
- Ref. 43934 GT12M-THF - 8 clavijas - inclinación 0° - CHIRP 85/165 kHz - 350 W - Bronce - **NUEVO** 499,99 €
- Ref. 43935 GT12M-THF - 8 clavijas - inclinación 12° - CHIRP 85/165 kHz - 350 W - Bronce - **NUEVO** 499,99 €
- Ref. 43936 GT12M-THF - 8 clavijas - inclinación 20° - CHIRP 85/165 kHz - 350 W - Bronce - **NUEVO** 499,99 €
- Ref. 43937 GT15M-THF - 8 clavijas - inclinación 0° - CHIRP 85/165 kHz - 600 W - Inox - **NUEVO** 949,99 €
- Ref. 43938 GT15M-THF - 8 clavijas - inclinación 12° - CHIRP 85/165 kHz - 600 W - Inox - **NUEVO** 949,99 €
- Ref. 43939 GT15M-THF - 8 clavijas - inclinación 20° - CHIRP 85/165 kHz - 600 W - Inox - **NUEVO** 949,99 €
- Ref. 43124 GT51M-TH - CHIRP 80/160 kHz, 600 W - ClearVü + SideVü: 455/800 kHz, 500 W 909,00 €
- Ref. 43125 GT51M-THP - CHIRP 80/160 kHz, 600 W - ClearVü + SideVü: 455/800 kHz, 500 W 1679,00 €





Los combinados GPSMAP se declinan en 4 tamaños de pantalla de 7/9/10 y 12". Cuentan con una interfaz táctil y son compatibles NMEA 0183/2000. Los modelos 1022 y 1222 disponen de una interfaz teclado y selector rotativo multifunción. Leen las cartografías Garmin Navionics+ y Garmin Navionics Vision+. Pueden visualizar una imagen de radar y proponen las funciones vela "Sail Assist" como la ayuda a la salida de regatas, la visualización del viento real/viento aparente, los roles y las laylines. Las versiones XSV reagrupan las tecnologías de sondas: 2D tradicional CHIRP, el barrido vertical ClearVü y SideVü y los Panoptix™. (Transductor opcional). Conexión Wi-Fi. Antena GPS 10 Hz integrada. Compatibles ActiveCaptain™. la nueva versión ofrece una compatibilidad con el J1939 para la visualización de informaciones motor. Montaje empotrado o sobre estribo.

MANTENIMIENTO AGUA A BORDO ELECTRICIDAD ACASTILLAJE FONDEO SEGURIDAD MOTOR ELECTRÓNICA LIBRERÍA VIDA A BORDO TRIPULACIÓN PESCA DESLIZAMIENTO



### GPSMAP 723, 923 Y 1223

Pantalla alta resolución  
Funciones específicas vela Sail Assist™  
Conexión en red NMEA 0183 y 2000  
Alta potencia de procesamiento  
Transductor a elegir en los modelos xsv (no entregado)



**¡CONVIENE SABER!**  
Productos entregados sin transductor.



ENCUENTRE LOS TRANSDUCTORES P. 117



### MANDO A DISTANCIA GRID 20

El mando a distancia GRID 20 le permite acceder a todos los menús de su instalación Garmin y controlar el conjunto de sus funciones. Dotada de un selector giratorio a 360° con joystick, botón de selección, y cuatro teclas configurables.

Ref. 11903 Vertical **305,00 €**

Ref. 11904 Horizontal **305,00 €**

### GPSMAP 1022 Y 1222

Pantalla alta resolución  
Funciones específicas vela Sail Assist™  
Conexión en red NMEA 0183 y 2000  
Alta potencia de procesamiento  
Teclado  
GPS con auto-guía  
Transductor CHIRP  
Transductor a elegir en los modelos xsv (no entregado)



### PARA SU GPS FIJO LECTOR DE CARTAS, USHIP FACILITA SU ELECCIÓN

Características	GPSMAP 723 y 723xsv	GPSMAP 923 y 923xsv	GPSMAP 1223 y 1223xsv	GPSMAP 1022 y 1022xsv	GPSMAP 1222 y 1222xsv
Antena GPS	Interna - 10 Hz				
Dim. de la carcasa A. x L. x gr. (mm)	192 x 140 x 74	233 x 162 x 76	308 x 228 x 82	185 x 317 x 69	227 x 359 x 69
Dim. de la pantalla en diagonal (mm/pulgadas)	178/7	229/9	307/12,1	254/10	305/12
Resolución de visualización (pixeles)	1024 x 600	1280 x 720	1280 x 800	1024 x 600	1280 x 800
Tipo de pantalla	Táctil - WSVGA			No táctil - Pantalla con teclas	
Estanqueidad	IPX7				
Conectividad	NMEA 0183, NMEA 2000, Wi-Fi, Bluetooth				
Lector de cartas	2 tarjetas micro SD				
Función MOB	Sí				
Cartografía	Garmin Navionics+ y Garmin Navionics Vision+				
Tipo de transductor	A elección en los modelos xsv (EP, TR, para pegar, Panoptix)				
Ref.	43166	43167	43168	11376	11377
Precio (sin módulo sonda)	999,00 €	1499,00 €	2899,00 €	1819,00 €	2629,00 €
Ref.	43183	43184	43185	11378	11379
Precio (con módulo sonda)	1199,00 €	1699,00 €	3099,00 €	2019,00 €	2829,00 €

Los GPS lectores de cartas de la serie GPSMAP 8400 disponen de una pantalla táctil multipuntos, Full HD IPS, de ancho ángulo de visión. Disponibles en 10/12 y 16" , lectura a pleno sol incluso con gafas polarizantes. La antena GPS 10 Hz integrada también es compatible Galileo. Disponen de funciones SailAssist™ para la navegación a vela, en crucero o en regata. Compatibles con las redes NMEA 0183/2000 y Garmin Network, estos dispositivos se pueden conectar a muchísimos sensores e instrumentos, como cámaras digitales o térmicas, el sistema audio FUSION-Link™ o un piloto automático. Por último, integran un módulo Wi-Fi que permite sincronizar sus datos con la aplicación móvil ActiveCaptain™. Los GPSMAP 8400 son compatibles con las cartas marinas Garmin Navionics+ y Garmin Navionics Vision+. Las versiones XSV reagrupan las tecnologías de sondas: 2D tradicional CHIRP, el barrido vertical ClearVú y SideVú y los Panoptix™. (Transductor opcional).



### GPSMAP 8400

- Pantalla IPS, amplios ángulos de visión
- Funciones específicas vela Sail Assist™
- Antena GPS y Galileo
- Compatible Panoptix para sondear hacia proa
- Transductor a elegir en los modelos xsv (no entregado)

**¡CONVIENE SABER!**  
 Productos entregados sin transductor.



ENCUENTRE LOS TRANSDUCTORES P. 117



Las pantallas multifunción GPSMAP serie 9000 representan el must dentro de las gamas de la náutica.. Equipado con un procesador 7 veces más rápido que las antiguas generaciones, la velocidad y la fluidez son las principales bazas de este dispositivo. La pantalla táctil IPS 4K antirreflejos de nueva generación es ultrafina y tiene un diseño sin bordes, lo que le da un aspecto moderno, elegante y lujoso. Cree extensas redes con múltiples plotters, cámaras, radares y sondas de pesca, y beneficie de velocidades de red 10 veces más rápidas con una ralentización mínima. El plotter utiliza las redes NMEA 2000® y NMEA 0183 para conectarse a sus dispositivos compatibles.

### GPSMAP 9000

- Pantalla táctil IPS 4K antirreflejos de gama alta
- Potencia de procesamiento hasta 7 veces superior
- Red de varios plotters, cámaras, sondas
- Velocidad de la orden del gigabyte en la red Garmin Bluenet™
- Transductor a elegir en los modelos xsv (no entregado)



NUEVO en USHIP



### CÁMARA MARINA GARMIN

Aproveche tener un par de ojos más a bordo de su embarcación para vigilar las zonas por encima y por debajo de la cubierta. Inversión de imágenes en plotters compatibles para simplificar las maniobras de marcha atrás en zonas estrechas, como un puerto deportivo muy concurrido.

- Ref. 62006 GC 14 analógico **399,00 €**
- Ref. 62007 IP GC 200, alta resolución **559,00 €**

### PARA SU PANTALLA MULTIFUNCIONES, USHIP FACILITA SU ELECCIÓN

Características	GPSMAP 8410 y 8410xsv	GPSMAP 8412 y 8412xsv	GPSMAP 8416 y 8416xsv	GPSMAP 9019	GPSMAP 9022	GPSMAP 9024	GPSMAP 9027
Antena GPS	GPS/Glonass/Galileo 10 Hz						
Dim. de la carcasa A. x L. x gr. (mm)	205,1 x 259,9 x 64,2	216,4 x 302,8 x 69,6	262,6 x 384,7 x 69,1	305 x 457 x 69	346 x 529 x 69	376 x 576 x 69	423 x 655 x 85
Dim. de la pantalla en diagonal (mm/pulgadas)	254/10	305/12	406/16	469/23	545/26	605/29	608/33
Resolución de visualización (píxeles)	1920 x 1200			3840 x 2160			
Tipo de pantalla	IPS - Full HD - Táctil multipuntos			IPS - 4K - Táctil multipuntos			
Estanqueidad	IPX7						
Conectividad	NMEA 0183/2000, Wi-Fi, Bluetooth y Ethernet						
Lector de cartas	2 tarjetas micro SD						
Función MOB	Sí						
Cartografía	Garmin Navionics+ y Garmin Navionics Vision+						
Tipo de transductor	A elección en los modelos xsv (EP, TR, para pegar, Panoptix)						
Ref.	11891	11894	11895	-	-	-	-
Precio (sin módulo sonda)	2839,00 €	3929,00 €	6079,00 €	-	-	-	-
Ref.	11897	11901	11902	43995 NUEVO	43996 NUEVO	43997 NUEVO	43998 NUEVO
Precio (con módulo sonda)	3009,00 €	4459,00 €	6599,00 €	10079,00 €	12999,00 €	15169,00 €	17279,00 €





ENCUENTRE LOS ACCESORIOS NMEA 2000 P. 153

PANTALLA LCD MONOCROMO RETRO-ILUMINADO  
INTERFAZ RED NMEA 2000  
VISUALIZACIÓN DE TODAS LAS INFORMACIONES  
ESENCIALES DE VIENTO.

### PACK VIENTO GARMIN CON SENSORES INALÁMBRICOS

Este pack inalámbrico incluye la veleta gWind con hélice de 3 palas y una pantalla viento GNX Wind. Accesorios incluidos en el pack: GNX Wind, veleta anemómetro gWind wireless 2, soporte de mástil, kit de fijación, batería NIMH.

Ref. 43190 **909,00 €**

A partir de  
**909€**



+



### PACK VIENTO GARMIN CON SENSORES

Este pack con cable incluye la veleta gWind con hélice de 3 palas, un transductor de tres funciones DST810 (profundidad, temperatura, velocidad) y una pantalla GMI 20. Pasacascos de transductor Ø 52 mm. Accesorios incluidos en el pack: Cable de derivación NMEA 2000 (2 m), conector en T NMEA 2000, cable para mástil con conector hembra (25 m), cable red Nexus (5 m ; conector recto), soporte para mástil, material de montaje.

Ref. 43188 **1659,00 €**

### PACK VIENTO GARMIN CON SENSORES

Este pack con cable incluye la veleta gWind con hélice de 3 palas, un transductor de tres funciones DST810 (profundidad, temperatura, velocidad) y dos pantallas (GMI 20 + GNX20). Pasacascos de transductor Ø 52 mm. Accesorios incluidos en el pack: Cable de derivación NMEA 2000 (2 m), conector en T NMEA 2000, cable para mástil con conector hembra (25 m), cable red Nexus (5 m ; conector recto), soporte para mástil, material de montaje.

Ref. 43187 **1759,00 €**



### INSTRUMENTACIÓN VELA GARMIN

Encuentre los instrumentos Garmin separadamente y configure su propio paquete. Toda la información que necesita puede mostrarse en su plotter, o en una pantalla multifunción. Garmin ofrece una amplia gama de instrumentos diseñados para la navegación a vela o a motor. Algunos se han diseñado especialmente para responder a las necesidades de la regata.

- Ref. 43290 Veleta inalámbrica gWind **699,00 €**
- Ref. 43291 Veleta filar gWind **599,00 €**
- Ref. 43292 Pantalla GNX 20, fondo blanco **399,00 €**
- Ref. 43293 Pantalla GNX 21, fondo negro **459,00 €**
- Ref. 43294 Pantalla GNX WIND, rosa de los vientos **559,00 €**



POTENCIA DE SALIDA 4 KW  
SEGUIMIENTO DE BLANCOS MARPA  
IMÁGENES EN ALTA RESOLUCIÓN

### RADAR GMR HD GARMIN

Los nuevos radares GMR HD son compactos y potentes. 4 kW, para un alcance de 36 millas náuticas. La alta resolución proporciona imágenes en color de 8 bits para la separación de objetivos con menos interferencias. Barrido de objetivos cercanos a 20 metros, proporcionando una precisión extraordinaria a corta distancia. Seguimiento de blancos MARPA, filtros dinámicos automáticos para un ajuste en función de las condiciones de mar: en calma, agitada y gruesa. Gestión de radar dual. Bajo consumo.

- Ref. 62002 GMR 18 HD3 blanco, alcance max. 36 MN **2079,00 €**
- Ref. 62000 GMR 18 XHD3 blanco, alcance max. 36 MN **2399,00 €**
- Ref. 62001 GMR 24 XHD3 blanco, alcance max. 36 MN **3219,00 €**



### RADAR GMR GARMIN

El radar GMR ofrece un tratamiento digital avanzado de la señal para proponer una imagen hasta 4 veces más detallada que la de un radomo clásico. El modelo Fantom integra la tecnología MotionScope que permite identificar instantáneamente los objetivos móviles. Destaca por un arranque instantáneo, un consumo reducido y una precisión aumentada. Su modo "aves" detecta las cacerías de aves en superficie para señalar zonas de pesca.

- Ref. 43762 GMR Fantom 18, alcance max. 48 NM **2539,00 €**
- Ref. 43434 GMR Fantom 18, alcance max. 48 NM **2629,00 €**
- Ref. 43844 GMR Fantom 24, alcance max. 48 NM **3009,00 €**
- Ref. 43845 GMR Fantom 24, alcance max. 48 NM **3139,00 €**

PROFUNDIDAD/VELOCIDAD/TEMPERATURA  
235 KHZ

### TRANSDUCTOR AIRMAR DST810

NMEA 2000, combina datos precisos de profundidad, velocidad y temperatura con otros de inclinación del barco para proporcionar informaciones de escora/trim y cabeceo/balanceo.

Ref. 43219 **439,00 €**



Ejemplo de instalación.



GPSMAP 8400, p. 119

Aplicación ActiveCaptain™

VHF p. 108

MANTENIMIENTO AGUA A BORDO ELECTRICIDAD ACASTILLAJE FONDEO SEGURIDAD MOTOR ELECTRONICA LIBRERIA VIDA A BORDO TRIPULACION PESCA DESLIZAMIENTO



**PACK PILOTO REACTOR 40**

Piloto automático Reactor™ 40 para sistemas hidráulicos. Ideal para barcos a motor. Basta con emparejar el piloto con el sistema de dirección existente en la embarcación. Entregado con CCU (Course Computer Unit), Reactor 40, controlador de piloto GHC™ 50, ECU (Electronic Control Unit), cable de alimentación del ECU, cable de interconexion, alarma sonora, cables de derivación NMEA 2000 (2 m), conectores en T NMEA 2000. Bomba hidráulica opcional.

Ref. 43843 \_\_\_\_\_ **1999,00 €**

**PACK PILOTO REACTOR 40**

Pack Reactor™ 40 para sistemas de dirección mecánica con versiones anteriores y por solenoide compatibles. Basta con emparejar el piloto con el sistema de dirección existente en la embarcación. El piloto automático Reactor 40 puede usarse con 3 tipos de brazos lineales (vendidos por separado), puede pilotar un gran número de sistemas de dirección y conviene a la mayoría de veleros de mediana o gran eslora (en función de la instalación). Entregado con CCU (Course Computer Unit), Reactor 40, controlador de piloto GHC™ 50, ECU (Electronic Control Unit), cable de alimentación del ECU, cable de interconexion, alarma sonora, cables de derivación NMEA 2000 (2 m), conectores en T NMEA 2000.

Ref. 43842 \_\_\_\_\_ **1899,00 €**

**BOMBA HIDRÁULICA GARMIN**

Kit bomba para sistema Reactor 40 para bombear el fluido hidráulico de los cilindros. La bomba de 1,2 litros es adecuada para cilindros de entre 100 y 163 cm³ y la de 2 litros para cilindros de entre 163 y 230 cm³ (excluida la dirección Verado).

Ref. 43838 1,2 l, para Reactor 40 \_\_\_\_\_ **1009,00 €**

Ref. 42505 2 l, para Reactor 40 \_\_\_\_\_ **1009,00 €**

**CILINDRO PARA PILOTO GARMIN**

Ref. 42506 Cilindro tipo 1, eléctrico, velero inferior a 13 t \_\_\_\_\_ **2199,00 €**

Ref. 43839 Cilindro tipo 2, hidráulico, velero entre 13 y 35,8 t \_\_\_\_\_ **2519,00 €**



**PACK PILOTO REACTOR 40 CON SMARTPUMP V2**

Creado para las embarcaciones a motor, este pack Reactor 40 para sistemas hidráulicos con SmartPump ofrece un plus de ayuda para navegar con toda tranquilidad. Entregado con CCU (Course Computer Unit), Reactor 40, controlador de piloto GHC™ 50, ECU (Electronic Control Unit), cable de alimentación del ECU, cable de interconexion, alarma sonora, cables de derivación NMEA 2000 (2 m), conectores en T NMEA 2000, shadow Drive y smartPump v2. Para cilindros inferiores a 393 cm³ y/o dirección Verado.

Ref. 43841 \_\_\_\_\_ **4329,00 €**

**CONTROLADOR DE PILOTO GHC50**

Controle su embarcación con total confianza con el dispositivo para piloto automático GHC™ 50. Con una interfaz de pantalla táctil de alta resolución de 5 pulgadas, este piloto automático autónomo y fácil de usar le acompañará allá donde le lleven sus aventuras en el agua. También puede controlarlo mediante un mando a distancia con cable o inalámbrico, y la interfaz Ethernet permite compartir la red además de la conectividad Wi-Fi.

Ref. 43840 \_\_\_\_\_ **819,00 €**

**MANDO A DISTANCIA DE PILOTO GARMIN**  
Mando a distancia inalámbrico, solo es necesario apuntar hacia su destino y pulsar una tecla para guiar su piloto automático.

Ref. 43015 \_\_\_\_\_ **355,00 €**



# CARTOGRAFÍA ELECTRÓNICA GARMIN Y NAVIONICS

Las zonas de recorte de las cartas NAVIONICS y GARMIN son idénticas. Elija su zona de navegación gracias al código de zona indicado en las cartas y encuentre su producto en los cuadros de las páginas a continuación. Advertencia: si los códigos de zona son idénticos, no es lo mismo en cuanto a compatibilidad de las cartas con los dispositivos. Las cartas GARMIN son compatibles únicamente con los dispositivos GARMIN (según generación). En cuanto a las cartas NAVIONICS son compatibles con un gran número de dispositivos. Compruebe ante todo la compatibilidad de sus dispositivos en tienda o en uship.fr

MANTENIMIENTO AGUA A BORDO ELECTRICIDAD ACASTILLAJE FONDEO SEGURIDAD MOTOR ELECTRÓNICA LIBRERÍA VIDA A BORDO TRIPULACIÓN PESCA DESLIZAMIENTO

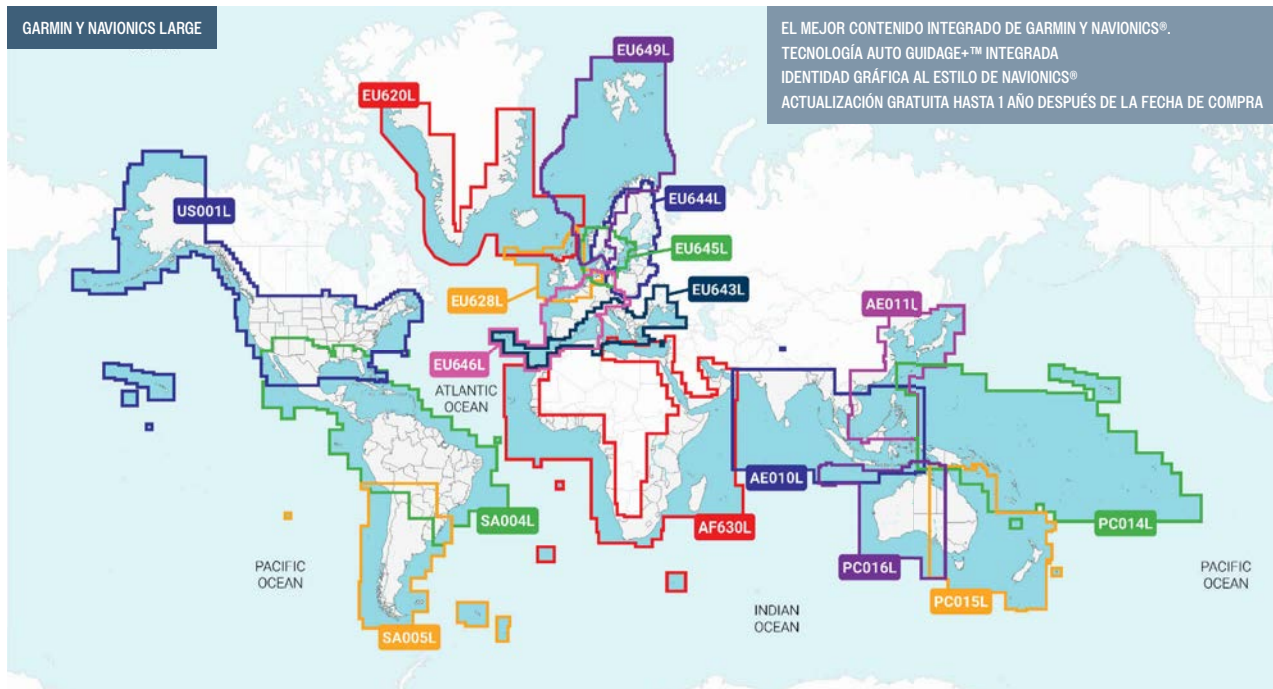

EL MEJOR CONTENIDO INTEGRADO DE GARMIN Y NAVIONICS®.  
TECNOLOGÍA AUTO GUIDAGE+™ INTEGRADA  
IDENTIDAD GRÁFICA AL ESTILO DE NAVIONICS®  
ACTUALIZACIÓN GRATUITA HASTA 1 AÑO DESPUÉS DE LA FECHA DE COMPRA

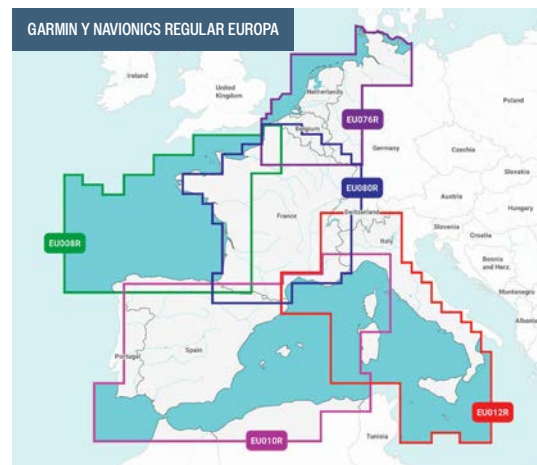
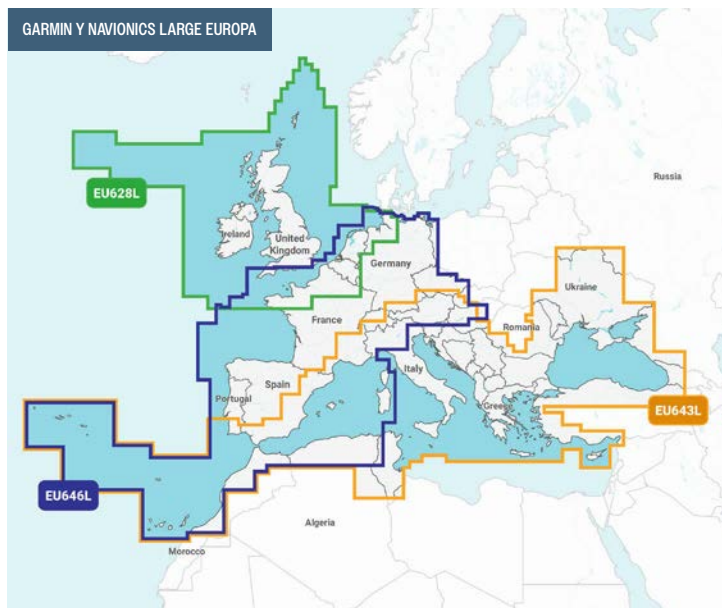

**¡CONVIENE SABER!**  
Los recortes de zonas GARMIN son idénticos a los de las cartas NAVIONICS.

## TODAS LAS **CARTAS C-MAP** ESTÁN EN TIENDA\* Y EN USHIP.FR

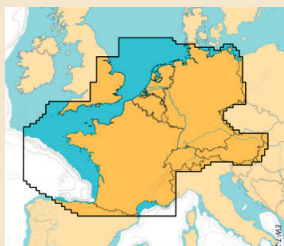
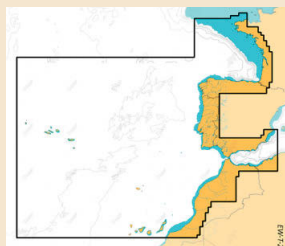

CARTAS C-MAP

A partir de

**156€<sub>40</sub>**



\* Según existencias.

## CARTAS GARMIN

Garmin Navionics+ y Garmin Navionics Vision+ son las novísimas cartografías exclusivas de Garmin (compatibles únicamente con los dispositivos Garmin).

### GARMIN NAVIONICS+

Cuenta con coloración de zonas de profundidad, de la tecnología avanzada Auto Guidance+ y del acceso a actualizaciones diarias a través de la app ActiveCaptain® para disponer de los datos cartográficos más recientes en cada salida.

### GARMIN NAVIONICS VISION+

La versión Vision+ también incluye sombreado del relieve, imágenes por satélite, fotografías aéreas de puertos, puentes, muelles, puntos de referencia para la navegación y mucho más, así como vistas 3D exclusivas como MarinerEye y FishEye.

Recorte	Código zona	Garmin Navionics+	Precio	Garmin Navionics Vision+	Precio
<b>CARTAS ELECTRÓNICAS GARMIN REGULAR</b>					
Golfo de Vizcaya y Canal de la Mancha	EU008R	43620 ■	159,00 €	43700 ■	249,00 €
Portugal y España, noroeste	EU009R	43621 ■	159,00 €	43701 ■	249,00 €
Mediterráneo oeste	EU010R	43622 ■	159,00 €	43702 ■	249,00 €
Mediterráneo central	EU012R	43623 ■	159,00 €	43703 ■	249,00 €
Norte de Francia, Benelux y Alemania Occidental	EU076R	43650 ■	159,00 €	43730 ■	249,00 €
Francia aguas interiores	EU080R	43654 ■	159,00 €	43734 ■	249,00 €
África Oriental, Madagascar y Reunión	AF001R	43610 ■	159,00 €	43690 ■	249,00 €
Italia, Mar Adriático	EU014R	43624 ■	159,00 €	43704 ■	249,00 €

### CARTAS ELECTRÓNICAS GARMIN LARGE

África y Oriente Medio	AF630L	43614 ■	249,00 €	43694 ■	349,00 €
Reino Unido, Irlanda y Países Bajos	EU628L	43657 ■	249,00 €	43737 ■	349,00 €
Mediterráneo y mar Negro	EU643L	43658 ■	249,00 €	43738 ■	349,00 €
Europa oeste y central	EU646L	43661 ■	249,00 €	43741 ■	349,00 €
México, del Caribe a Brasil	SA004L	43671 ■	199,00 €	43751 ■	449,00 €

Recorte	Código zona	G3	Precio
<b>CARTAS ELECTRÓNICAS GARMIN G3 REGULAR PARA GPS PORTÁTILES Y DISPOSITIVOS DE ANTIGUA GENERACIÓN</b>			
Dunkerque a l'Aber Wrach. Felixstowe a islas Scilly. El Solent y las islas anglo-normandas	EU001R	42984 ■	169,90 €
Binic al Cabo Finisterre	EU008R	42985 ■	169,90 €
Francia, España, Marruecos, Argelia	EU010R	42986 ■	169,90 €
Este de Tolón a Crotone, Córcega, Cerdeña	EU012R	42987 ■	169,90 €
Aguas interiores - Francia	EU061R	42988 ■	169,90 €
Caribe, de Haití a Trinidad y Tobago. Puerto Rico y arco de las Antillas. Costas Colombianas y Venezolanas	US030R	42989 ■	171,00 €

## CARTAS NAVIONICS



### NAVIONICS+

La cartografía Navionics+ integra las informaciones de navegación para todas las zonas del mundo. Contiene todas las informaciones sobre los puertos, las luces, el balizamiento, escollos rocosos, peligros aislados, la naturaleza del fondo y de manera general todo lo representado en cartas del SHOM. Se beneficiará además de la batimetría alta definición. exclusivo de la carta de pesca SonarChart™.

### PLATINUM+

Esta cartografía retoma todas las informaciones de NAVIONICS+ ampliada con fotos panorámicas de los principales puertos y marinas con vistas 3 D, superposición de fotos satélites con SonarChart Shading o Relief Shading, de pilot book (en inglés), de puntos de interés específicos y mucho más.

### CARTA NAVIONICS VÍRGEN

Ref. 43778 ■ Navionics+ large \_\_\_\_\_ 250,00 €

Ref. 43779 ■ Navionics+ regular \_\_\_\_\_ 160,00 €

Ref. 43780 ■ Navionics+ Update \_\_\_\_\_ 130,00 €

Recorte	Código zona	Navionics+	Precio	Platinum+	Precio
<b>CARTAS ELECTRÓNICAS NAVIONICS REGULAR</b>					
Golfo de Vizcaya y Canal de la Mancha	EU008R	43460 ■	159,00 €	43540 ■	249,00 €
Portugal y España, noroeste	EU009R	43461 ■	159,00 €	43541 ■	249,00 €
Mediterráneo oeste	EU010R	43462 ■	159,00 €	43542 ■	249,00 €
Mediterráneo central	EU012R	43463 ■	159,00 €	43543 ■	249,00 €
Norte de Francia, Benelux y Alemania Occidental	EU076R	43490 ■	159,00 €	43570 ■	249,00 €
Francia aguas interiores	EU080R	43494 ■	159,00 €	43574 ■	249,00 €
África Oriental, Madagascar y Reunión	AF001R	43450 ■	159,00 €	43530 ■	249,00 €
Italia, Mar Adriático	EU014R	43464 ■	159,00 €	43544 ■	249,00 €

### CARTAS ELECTRÓNICAS NAVIONICS LARGE

África y Oriente Medio	AF630L	43454 ■	249,00 €	43534 ■	349,00 €
Reino Unido, Irlanda y Países Bajos	EU628L	43497 ■	249,00 €	43577 ■	349,00 €
Mediterráneo y mar Negro	EU643L	43498 ■	249,00 €	43578 ■	349,00 €
Europa oeste y central	EU646L	43501 ■	249,00 €	43581 ■	349,00 €
México, del Caribe a Brasil	SA004L	43511 ■	240,00 €	43591 ■	450,00 €



## GPS LECTORES DE CARTAS



ANTENA GPS DE GRAN PRECISIÓN INTEGRADA  
IP67  
FUNCIÓN MOB

### GPS LECTOR DE CARTAS HUMMINBIRD HELIX G2 CP

El HELIX G2 CP es un GPS lector de cartas con pantalla color panorámica, alta resolución. Su retroiluminación de LEDs es especialmente luminosa para una excelente lectura a pleno sol. Compatible con la cartografía Navionics+ en micro SD. Antena GPS integrada de gran precisión. Compatible AIS con cable NMEA opcional. Dim. 190 x 105 x 100 mm. Pantalla 5". Resolución 800 x 480 pixeles.

Ref. 11446 **369,00 €**

## SONDAS CONECTADAS



### TRANSDUCTOR CONECTADO DEEPER

La sonda utiliza la tecnología Wi-Fi para enviar informaciones a su tableta o smartphone. Transcribe el perfil y la naturaleza del fondo y detecta los peces. Bajo consumo, batería recargable por micro USB. Funciona con Android e iOS. En opción: brazo flexible de instalación rápida, fijación de smartphone en soporte de caña de pescar.

Ref. 43763 Deeper start Wi-Fi, alcance 50 m, profundidad 50 m **130,00 €**

Ref. 11555 Deeper pro Wi-Fi, alcance 100 m, profundidad 100 m **199,00 €**

Ref. 43764 Deeper pro+ V2 Wi-Fi y GPS integrado, alcance 100 m, profundidad 100 m **299,00 €**

Ref. 43765 Deeper CHIRP+ V2 Wi-Fi y GPS integrado, alcance 100 m, profundidad 100 m **399,00 €**

## SONDAS

Las sondas PIRANHAMAX son compactas, con doble haz de 16 y 28°, frecuencia 200 y 455 kHz. Su pantalla 256 colores de 4,3" aporta informaciones precisas sobre la naturaleza de los fondos. la función Fish ID+ que marca los objetivos detectados bajo la forma de peces más o menos grandes en concordancia con su tamaño real. Podrá también leer sobre la pantalla la profundidad a la que se detectan los peces. Excelente relación calidad/precio. La sonda PIRANHAMAX 4 DI dispone además de la función Down Imaging.

### PIRANHAMAX 4

Uso sencillo  
100% estanca (normativa IPX7)  
Pantalla HD 4,3 pulgadas  
Transductor espejo de popa o pasacascos Ø 25 mm



### PIRANHAMAX 4 DI

Uso sencillo  
100% estanca (normativa IPX7)  
Pantalla HD 4,3 pulgadas  
Transductor espejo de popa o pasacascos Ø 25 mm

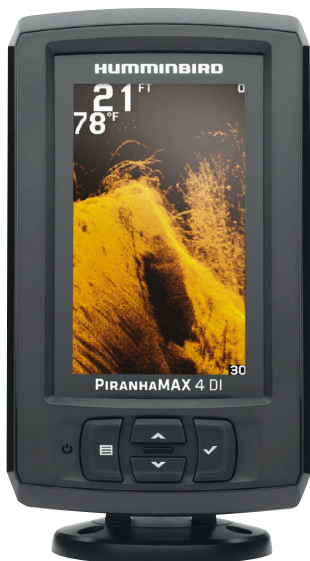

La serie HELIX G2 2D es una gama de sondas de pesca con pantalla panorámica color de alta resolución de 5". Estos dispositivos bi frecuencias (83 y 200 kHz) para 2 haces de 60 y 20°, están equipados de la tecnología Switchfire que permite adaptar el retorno de los ecos sonda, por lo tanto la visualización, a sus condiciones de pesca. Añada o elimine detalles ajustando la sensibilidad con sólo pulsar un botón. La sonda HELIX G2 DI ofrece además la tecnología Down Imaging.



### HELIX G2 2D

Pantalla panorámica  
Transductor espejo de popa o pasacascos Ø 25 mm



### HELIX G2 DI

Barrido vertical Down Imaging  
Transductor espejo de popa o pasacascos Ø 25 mm



## PARA SU SONDA DE PESCA, USHIP FACILITA SU ELECCIÓN

Características	PiranhaMAX 4	PiranhaMAX 4 DI	HELIX 5 G2 2D	HELIX 5 G2 DI
Dim. de la carcasa A. x L. x gr. (mm)	170 x 99 x 26		190 x 105 x 74	
Dim. de la pantalla en diagonal (mm/pulgadas)	109/4,3		127/5	
Resolución de visualización (pixeles)	480 x 272		800 x 480	
Tipo de pantalla	TFT 256 colores		Panorámica antirreflejos 256 colores	
Estanqueidad	IPX7			
Tipo de transductor	Espejo popa o pasacascos			
Frecuencia sonda (kHz)	200/455	200/455/455	83/200	200/455
Potencia RMS/Cresta (W)	300/2400		500/4000	
Ref.	11432	11442	11450	11463
Precio (transductor EP)	189,00 €	299,00 €	359,00 €	399,00 €
Ref.	11436	43083	11452	11470
Precio (transductor TR)	269,00 €	529,00 €	439,00 €	579,00 €

## COMBINADOS HELIX

Estos dispositivos de la serie HELIX asocian una sonda CHIRP doble frecuencia con lectura 2D y un GPS lector de cartas. Disponen de pantallas panorámicas color16:9, antirreflejos y adaptadas a un uso a pleno sol. La antena GPS muy precisa está integrada. Existen en versión G4N (a partir de 7") para una instalación en red Ethernet. La versión DI dispone del Down Imaging + CHIRP. En cuanto al la versión SI, reúne el CHIRP, el Down Imaging + Side Imaging. Las pantallas disponen de la tecnología AutoChart Live: creación de cartografía durante la navegación. Las HELIX son compatibles con las cartas HUMMINBIRD CoastMaster/LakeMaster, Navionics+/Vision+ y Autochart Live.

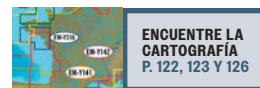

**¡CONVIENE SABER!**  
Las series HELIX 5, 7 y 8 existen igualmente en versión pack con cartografía Francia CoastMaster Humminbird. Descubrir en tienda o en nuestra página uship.fr

### HELIX G3 2D

Antena GPS integrada  
Lector de tarjeta Micro SD  
Autochart live  
Transductor espejo de popa o pasacascos



### HELIX G3 DI

Down Imaging  
Autochart live  
Antena GPS integrada  
Transductor espejo de popa o pasacascos



### HELIX G4 DS

Antena GPS integrada  
Lector de tarjeta Micro SD  
Autochart live  
Transductor espejo de popa o pasacascos



### HELIX MEGA DI

Down Imaging  
Transductor espejo de popa o pasacascos



### HELIX G4 DI + SI

Down Imaging + Side Imaging  
Transductor espejo de popa o pasacascos



### HELIX G4 MEGA DI + MEGA SI

Mega Down Imaging y Mega Side Imaging  
Transductor espejo de popa o pasacascos



## PARA SU COMBINADO, USHIP FACILITA SU ELECCIÓN

Características	HELIX 5 G3 2D	HELIX 5 G3 DI	HELIX 7 G4 DS	HELIX 7 G4 MEGA DI	HELIX 7 G4 DI + SI	HELIX 7 G4 MEGA DI + MEGA SI
Antena GPS	Interna					
Dim. de la carcasa A. x L. x gr. (mm)	130 x 190 x 100		138 x 270 x 25			
Dim. de la pantalla en diagonal (mm/pulgadas)	127/5		177/7			
Resolución de visualización (píxeles)	800 x 480					
Tipo de pantalla	HD 256 colores - Pleno sol - Antivaho					
Estanqueidad	IP67					
Conectividad	En modelo G4N					
Función MOB	Si					
Lector de cartas	1 tarjeta micro SD					
Cartografía	Navionics+/Platinum+/Autochart/CoastMaster/LakeMaster					
Tipo de transductor	Espejo popa o pasacascos CHIRP					
Frecuencia sonda (kHz)	83/200	200/455/800	180 a 240	180 a 1200		
Potencia RMS/Cresta (W)	500/4000					
Ref.	43402	43404	43406	43408	43410	43414
Precio (transductor EP)	469,00 €	509,00 €	769,00 €	885,00 €	769,00 €	959,00 €
Ref.	43403	43405	43407	43409	43411	43415
Precio (transductor TR)	549,00 €	1015,00 €	849,00 €	1289,00 €	829,00 €	1369,00 €



## COMBINADOS HELIX G4N

Gama de combinados con pantalla color panorámica de alta resolución, disponible en 6 tamaños: 7/8/9/10/12 y 15". Estos dispositivos combinan una sonda 2 D CHIRP con barrido en 2 rangos de frecuencias y un GPS lector de cartas compatible con las cartografías Navionics+, Platinum+, CoastMaster/LakeMaster y Autochart Live. La versión MDI dispone del Mega Down Imaging + CHIRP. En cuanto a la versión MSI reúne el CHIRP, el Mega Down Imaging + Mega Side Imaging. La antena GPS muy precisa está integrada. Teclas de atajo en fachada. Tecla de acceso directo al ajuste de la sensibilidad. Conexión Ethernet, NMEA 2000, Wi-Fi, Bluetooth, para compatibilidad radar y red. Mando a distancia Bluetooth en opción. Compatible AIS con cable opcional.

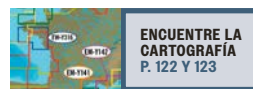

### HELIX G4N 2D DS

Pantalla HD 65000 colores  
CHIRP + lector de carta  
Conexión en red  
Transductor espejo de popa o pasacascos CHIRP Ø 51 mm



### HELIX G4N MDI

Pantalla HD 65000 colores  
CHIRP + mega Down Imaging + lector de carta  
Conexión en red  
Transductor espejo de popa o pasacascos CHIRP Ø 25 mm



### HELIX G4N MSI+

Pantalla HD 65000 colores  
CHIRP + mega Down Imaging + mega Side Imaging + lector de carta  
Conexión en red  
Transductor espejo de popa o pasacascos CHIRP Ø 25 mm

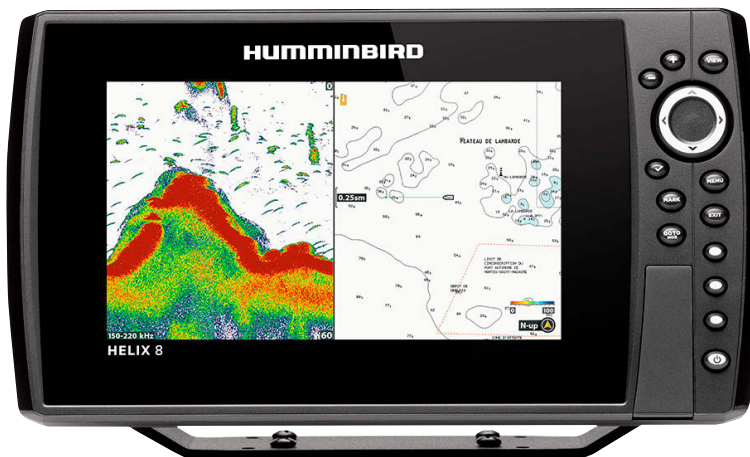

## CARTAS

### CARTA ELECTRÓNICA HUMMINBIRD

¡Encuentre sus mejores capturas gracias a la precisión y los detalles increíbles de las cartas Humminbird! Gracias a sus contornos de fácil lectura y la personalización de los mapas, dispondrá de la herramienta ideal para rastrear a los peces y navegar con total seguridad. Apoyándose en los últimos datos disponibles, las cartas ofrecen un rendimiento de pesca sin precedentes. Compatible Helix G3 & últimas tecnologías.

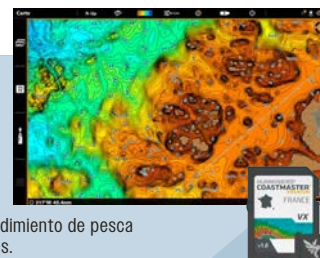

Ref. 43412 Coastmaster premium (costas francesas + Côte d'Ivoire) **239,00 €**

Ref. 43413 Lakemaster premium (lagos franceses) **239,00 €**

## PARA SU COMBINADO, USHIP FACILITA SU ELECCIÓN

Características	HELIX 7 G4N		HELIX 9 G4N			HELIX 10 G4N			HELIX 12 G4N		
	MDI	MSI	2D DS	MDI+	MSI+	2D DS	MDI+	MSI+	2D DS	MDI+	MSI+
Antena GPS	Interna										
Dim. de la carcasa A. x L. x gr. (mm)	138 x 270 x 25		178 x 305 x 100			190 x 341 x 107			224 x 377 x 35		
Dim. de la pantalla en diagonal (mm/pulgadas)	177/7		229/9			256/10,1			307/12,1		
Resolución de visualización (píxeles)	1024 x 600					1280 x 800					
Tipo de pantalla	HD 256 colores Pleno sol - Antivaho		TFT 65000 colores - Pleno sol - Antivaho								
Estanqueidad	IP67										
Conectividad	Sí										
Función MOB	Sí										
Lector de cartas	2 tarjetas micro SD										
Cartografía	Navionics+/Platinum+/Autochart/CoastMaster/LakeMaster										
Tipo de transductor	Espejo popa o pasacascos CHIRP										
Rango de frecuencias (kHz)	CHIRP Versión 2D DS: de 140 a 240 kHz - Versión Mega Side Imaging: de 400 a 1200 kHz										
Potencia RMS/Cresta (W)	500/4000		1000/8000								
Ref.	43416	43418	43236	43240	43242	43244	43248	43250	43252	43256	43258
Precio (transductor EP)	<b>1139,00 €</b>	<b>1229,00 €</b>	<b>1259,00 €</b>	<b>1479,00 €</b>	<b>1719,00 €</b>	<b>1879,00 €</b>	<b>2099,00 €</b>	<b>2299,00 €</b>	<b>2819,00 €</b>	<b>3029,00 €</b>	<b>3159,00 €</b>
Ref.	43417	43419	43237	43241	43243	43245	43249	43251	43253	43257	43259
Precio (transductor TR)	<b>1559,00 €</b>	<b>1649,00 €</b>	<b>1339,00 €</b>	<b>1799,00 €</b>	<b>1819,00 €</b>	<b>1949,00 €</b>	<b>2399,00 €</b>	<b>2399,00 €</b>	<b>2899,00 €</b>	<b>3359,00 €</b>	<b>3259,00 €</b>

## PANTALLAS MULTIFUNCIONES

La SOLIX de Humminbird asocia la facilidad de su pantalla táctil a la ergonomía de su teclado. Por lo tanto, siempre es fácil de usar en cualquier circunstancia. Con una conexión NMEA 2000, se instala en red y recibe informaciones proveniente de numerosos sensores. Puede conectarse también al radar CHIRP por Ethernet. Su módulo sonda se beneficia de la tecnología Dual Spectrum, doble haz de barrido en dos gamas de frecuencias CHIRP. En cuanto a la versión MSI+ reúne el CHIRP, el Mega Down Imaging + Mega Side Imaging. Varios tipos de cartografía son compatibles, CoastMaster/LakeMaster, Navionics+, Platinum+, y el programa Autochart que le permite crear sus propias cartas batimétricas.

La APEX de HUMMINBIRD es una pantalla multifunción alto de gama de líneas elegantes y destacadas. Pantalla ultra alta definición de 1920 x 1080 píxeles. Ofreciendo pantallas cada vez más grandes y un menú personalizable, la serie APEX cuenta con la mejor tecnología de sonda, capacidades de red, el todo en una pantalla Full HD. La interfaz Cross Touch le permite personalizar la pantalla táctil según la información que desee. Doble núcleo, es muy rápida y de uso fácil en cualquier circunstancia. La APEX está equipada con una toma NMEA 2000. Se puede instalar en red. Así controlará el conjunto de informaciones procedentes de los diferentes sensores. Tecnología Mega Imaging/Dual Spectrum Chirp/Mega 360 Imaging.



### SOLIX G3 2D

Pantalla táctil + teclado  
CHIRP + lector de carta  
Conexión en red  
Transductor espejo de popa o pasacascos Ø 25 mm



### SOLIX G3 MSI+

Barrido lateral extremadamente detallado Mega Side Imaging+  
Pantalla táctil + teclado  
CHIRP + mega Down Imaging + mega Side Imaging + lector de carta  
Transductor espejo de popa o pasacascos CHIRP Ø 25 mm

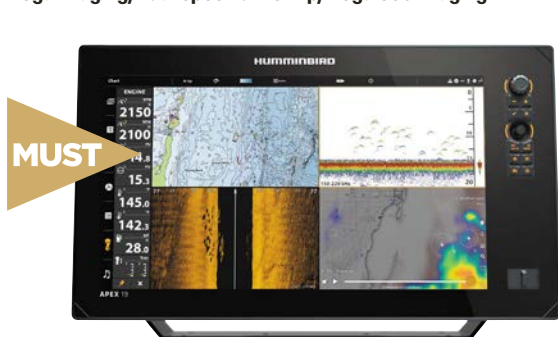

### APEX 2D

Conexión en red  
CHIRP + lector de carta  
Procesador doble núcleo



### APEX MSI+

Conexión en red  
CHIRP + mega Down Imaging + mega Side Imaging + lector de carta  
Procesador doble núcleo



## SOFTWARE DE CARTOGRAFÍA HUMMINBIRD AUTOCHART

Este software permite salvaguardar sus datos de navegación y prospección de sonda para así crear su propia cartografía de manera autónoma y privada. Podrá así reutilizar su cartografía personalizada en su combinado Humminbird. La versión Autochart Pro explota además, las funciones Dureza del fondo y Side Imaging para todavía más información de la composición y estructura de fondo.

- Ref. 41110 Autochart **259,00 €**
- Ref. 41111 Autochart Pro **329,00 €**
- Ref. 41112 Carta SD Zeroline para Autochart **129,00 €**



## RADAR CHIRP ETHERNET HUMMINBIRD

El radar Humminbird se conecta por la red Ethernet (necesita el adaptador ref.11554). Ofrece una detección muy detallada gracias a la modulación de frecuencias del CHIRP. Compatible con las series HELIX. Potencia 20 W. Bajo consumo. Entregado con cable de 9 m.

- Ref. 11553 Radomo **2199,00 €**
- Ref. 11554 Adaptador Ethernet para radar **49,00 €**

## PARA SU PANTALLA MULTIFUNCIONES, USHIP FACILITA SU ELECCIÓN

Características	SOLIX 10 G3		SOLIX 12 G3		SOLIX 15 G3		APEX 13		APEX 16		APEX 19	
	2D DS	MSI+	2D DS	MSI+	2D DS	MSI+	2D DS	MSI+	2D DS	MSI+	2D DS	MSI+
Antena GPS	Interna											
Dim. de la carcasa A. x L. x gr. (mm)	180 x 300 x 105		243 x 351 x 122		255 x 420 x 123		251 x 396 x 144		281 x 448 x 139		320 x 515 x 135	
Dim. de la pantalla en diagonal (mm/pulgadas)	256/10,1		307/12,1		391/15,4		338/13,3		396/15,6		470/18,5	
Resolución de visualización (píxeles)	1280 x 800						1920 x 1080					
Tipo de pantalla	HD 65000 colores - Pleno sol - Antivaho											
Estanqueidad	IPX7											
Conectividad	NMEA 0183 (en opción), NMEA 2000, Ethernet, Bluetooth, Wi-Fi											
Función MOB	Sí											
Lector de cartas	2 tarjetas micro SD											
Cartografía	Navionics+/Platinum+/Autochart/CoastMaster/LakeMaster,											
Tipo de transductor	Espejo popa o pasacascos											
Rango de frecuencias (kHz)	CHIRP Versión 2DDS: de 140 a 240 kHz Versión Mega Side Imaging: de 400 a 1200 kHz											
Potencia RMS/Cresta (W)	1000/8000											
Ref.	43266	43267	43270	43271	43274	43275	43278	43279	43282	43283	43286	43287
Precio (transductor EP)	2999,00€	3499,00€	3799,00€	4299,00€	4899,00€	5399,00€	4299,00€	4799,00€	5499,00€	5999,00€	6799,00€	7299,00€
Ref.	43268	43269	43272	43273	43276	43277	-	-	-	-	-	-
Precio (transductor TR)	3089,00€	3589,00€	3899,00€	4399,00€	4999,00€	5499,00€	-	-	-	-	-	-



## GPS LECTORES DE CARTAS

### ELEMENT S

Sensor GPS y GNSS  
 Procesador de cuatro núcleos  
 Pantalla extremadamente luminosa



A partir de  
**509€**

La serie ELEMENT S dispone de pantallas de navegación 7/9/12". ELEMENT S le da la libertad de disfrutar de sus salidas en el agua: seleccione su destino y deje que el GPS/GNSS rápido y preciso a 10 Hz le lleve a buen puerto. Cuenta con un procesador de cuatro núcleos para un rendimiento reactivo. El sistema de explotación sencillo y directo LightHouse Sport del Element le permite navegar en confianza. Una vez en ruta, el Element S conservará el rumbo con una lista inteligente de funciones de uso fácil, como las superposiciones de blancos AIS, la integración del piloto automático y las pantallas de instrumentos de navegación. Compatible NMEA 2000. Transductor CHIRP de alta frecuencia integrado.

### PARA SU GPS FIJO LECTOR DE CARTAS, USHIP FACILITA SU ELECCIÓN

Características	GPS ELEMENT 7 S	GPS ELEMENT 9 S	GPS ELEMENT 12 S
Antena GPS	GPS/Glonass 10 Hz		
Dim. de la carcasa A. x L. x gr. (mm)	135 x 240 x 62	161 x 287 x 62	215 x 357 x 62
Dim. de la pantalla en diagonal (mm/pulgadas)	7	9	12
Resolución de visualización (píxeles)	800 x 480 WVGA		1280 x 800 WVGA
Tipo de pantalla	Pantalla LCD, no táctil		
Estanqueidad	IPX 7		
Conectividad	NMEA 2000, Wi-Fi		
Lector de cartas	1 tarjeta micro SD		
Función MOB	Sí		
Cartografía	Navionics, C-MAP		
Ref.	43032	43034	43036
Precio	509,00 €	739,00 €	1319,00 €

## COMBINADOS

Con una antena GPS integrada, los combinados Element de Raymarine disponen de un procesador quad-core garante de una muy alta velocidad de ejecución. La parte sonda recibe las tecnologías HyperVision 1,2 MHz y CHIRP que procuran una detección de alta precisión. Su teclado permite navegar fácilmente por el menú intuitivo LightHouse. Leen las cartografías Navionics y C-Map. Entregados con o sin transductor de espejo de popa, pueden también recibir un transductor pasacascos (opción referencia: 42960).



### ELEMENT HV

Lector de carta C-MAP o Navionics integrado  
 Compatible NMEA 2000  
 tecnologías HyperVision 1,2 MHz



### PARA SU COMBINADO, USHIP FACILITA SU ELECCIÓN

Características	ELEMENT 7 HV	ELEMENT 9 HV	ELEMENT 12 HV
Antena GPS	Interne GPS/Glonass		
Dim. de la carcasa A. x L. x gr. (mm)	240 x 135 x 62	287 x 161 x 62	357 x 215 x 62
Dim. de la pantalla en diagonal (mm/pulgadas)	177/7	228/9	305/12
Resolución de visualización (píxeles)	1280 x 800		
Tipo de pantalla	WVGA no táctil	WXGA no táctil	
Estanqueidad	IPX6 y IPX7		
Conectividad	NMEA 2000, Wi-Fi y Bluetooth		
Lector de cartas	1 tarjeta micro SD		
Función MOB	Sí		
Cartografía	Navionics, C-MAP		
Tipo de transductor	Espejo popa o pasacascos		
Modelo de transductor	HV100+ o HV300		
Frecuencia sonda (kHz)	200/300/1200		
Ref.	42954	42955	42956
Precio (sin transductor)	629,00 €	859,00 €	1435,00 €
Ref.	43436	43437	43438
Precio (con transductor)	739,00 €	979,00 €	1539,00 €

### TRANSDUCTOR 3D PARA RAYMARINE ELEMENT

Ref. 43435 HV100 espejo de popa **339,00 €**  
 Ref. 42960 HV300 pasacascos **409,00 €**



**PANTALLAS MULTIFUNCIONES**



**AXIOM+**  
Disponible en GPS solo o con módulo sonda

Disponibles en GPS solo o con módulo sonda, los AXIOM+ de Raymarine llevan un potente procesador de 4 núcleos. El módulo sonda de alta precisión se ofrece en versión RealVision 3D (RV) para un barrido lateral en 3D. El conjunto se estabiliza por giroscopio para compensar los movimientos del barco. La conectividad Wi-Fi y Bluetooth permite conexiones a aplicaciones para tabletas o Smartphones. Con una pantalla táctil, la visualización es muy luminosa.

**PARA SU PANTALLA MULTIFUNCIONES, USHIP FACILITA SU ELECCIÓN**

Características	AXIOM+ 7 y 7 RV	AXIOM+ 9 y 9 RV	AXIOM+ 12 y 12 RV
Antena GPS	Interna 10 Hz		
Dim. de la carcasa A. x L. x gr. (mm)	142 x 210 x 77	158 x 244 x 77	217 x 314 x 77
Dim. de la pantalla en diagonal (mm/pulgadas)	178/7	229/9	307/12,1
Resolución de visualización (píxeles)	1024 x 600	1280 x 720	1280 x 800
Tipo de pantalla	WVGA	WXGA	
Estanqueidad	IPX6 y IPX7		
Conectividad	NMEA 2000, Raynet y Wifi		
Lector de cartas	1 tarjeta micro SD		
Función MOB	Sí		
Cartografía	Navionics y C-MAP		
Módulo sonda integrado	Versión RV integra High CHIRP, DownVision, SideVision y RealVision 3D		
Ref.	<b>43146</b>	<b>43147</b>	<b>43148</b>
Precio (sin módulo sonda)	<b>1029,00 €</b>	<b>1779,00 €</b>	<b>3399,00 €</b>
Ref.	<b>43150</b>	<b>43152</b>	<b>43154</b>
Precio (con módulo sonda)	<b>1599,00 €</b>	<b>2359,00 €</b>	<b>3859,00 €</b>

Precio indicativo



**CENTRAL DE NAVEGACIÓN I70S RAYMARINE**

Esta gran pantalla color anti reflejos de 4,1" compatible NMEA 2000 y SeaTalk NG puede visualizar todos sus datos de navegación, los parámetros motor y blancos AIS, de forma numérica con dígitos de hasta 43 mm de alto o de forma analógica. También disponible en pack incluyendo una pantalla color i70s, una sonda de tres funciones DST800, una veleta anemómetro con la caja de unión ITC5 y las conexiones adaptadas.

Ref. 11423 i70s, pantalla sola **685,00 €**  
Ref. 42874 i70s, pack veleta/corredera/sonda **1719,00 €**

# LA SOLUTION ULTIME POUR LA VOILE

RAYMARINE PROPOSE UNE GAMME COMPLÈTE HAUTE PERFORMANCE. AVEC LE NOUVEL ÉCRAN ALPHA®, LA GIROUETTE SMART WIND ET LA PUISSANCE DU LOGICIEL DE L'AXIOM®, LA SEULE LIMITE EST CELLE QUE VOUS IMPOSEREZ. **HISSEZ ET JOUEZ!**

**Raymarine®**  
Plus d'information sur [Raymarine.com](http://Raymarine.com)



## PANTALLAS MULTIFUNCIONES

Los AXIOM 2 PRO son la nueva generación de pantalla multifunción Raymarine. AXIOM 2 PRO es el chartplotter más potente de la gama gracias a un procesador de 6 núcleos asociado al potente sistema de explotación LightHouse™. Disponible con pantallas de 9, 12 y 16 pulgadas táctiles HydroTough™ con revestimiento nano y dos opciones de sonar integradas. Los modelos RVM están diseñados para los pescadores más serios e incorporan la nueva tecnología de sonda RealVision MAX para aumentar el alcance y la resolución, así como la nitidez de los peces. Disponen además de canales sonar tradicionales CHIRP, SideVision, DownVision y 3D gracias a una potencia aumentada y transductores optimizados. Para los navegantes de recreo y los marineros, los nuevos modelos S incorporan un sonar High CHIRP de un solo canal para un control fiable de la profundidad y la exploración submarina.

### AXIOM 2 PRO

Pantalla táctil HydroTough™  
Sistema de explotación LightHouse™

### ¡CONVIENE SABER!

Productos entregados sin transductor.

ENCUENTRE LOS TRANSDUCTORES P. 117



### CÁMARA DOMO CAM300

La cámara IP CAM300 mini día/noche es una cámara de ancho campo de visión diseñada para los chartplotters Raymarine Axiom. Equipado con un sensor video HD, el CAM300 transforma Axiom en un potente sistema de observación video a bordo. Utilice el CAM300 para controlar los ángulos muertos, grabar a la tripulación o vigilar y grabar todas las acciones de pesca desde el puesto de mando. Combine el CAM300 con el sensor Raymarine AR200 y tome decisiones de navegación más inteligentes utilizando la realidad aumentada ClearCruise para superponer objetivos AIS, waypoints y objetos cartográficos en el display de video Axiom.

Ref. 43928

685,00 €

2



### RADAR QUANTUM 2 RAYMARINE

El radar de compresión de impulsos CHIRP, Quantum 2 Raymarine está dotado de la tecnología anti colisión Doppler. Atribuye códigos de color a los blancos para indicar su eventual aproximación y el consiguiente potencial peligro o su alejamiento. Procura una imagen radar de calidad superior tanto en largos como muy cortos alcances. La conexión Wi-Fi integrada y el fino cableado simplifican la instalación. Las radiaciones son débiles y el consumo eléctrico significativamente reducido. Entregado con cable de 10 m para alimentación y datos. Alcance máximo 1/16 a 24 millas náuticas.

Ref. 42952

2799,00 €

## PARA SU PANTALLA MULTIFUNCIONES, USHIP FACILITA SU ELECCIÓN

Características	AXIOM 2 Pro-S 9 y Pro-RVM 9	AXIOM 2 Pro-S 12 y Pro-RVM 12	AXIOM 2 Pro-S 16 y Pro-RVM 16
Antena GPS		Interna 10 Hz	
Dim. de la carcasa A. x L. x gr. (mm)	186,2 x 299,3 x 201,4 (con cables)	246,1 x 358,1 x 201,3 (con cables)	281,2 x 452,1 x 208,5 (con cables)
Dim. de la pantalla en diagonal (mm/pulgadas)	9	12,1	15,6
Resolución de visualización (píxeles)	1280 x 720	1280 x 800	1920 x 1080
Tipo de pantalla	HD táctil multipuntos/IPS	WXGA táctil multipuntos/IPS	
Estanqueidad		IPX6 y IPX7	
Conectividad	NMEA 2000, SeaTalk NG, Raynet (10/100/1000 Mbps/s), Bluetooth, USB y Wi-Fi		
Función MOB	Sí		
Lector de cartas	2 tarjetas micro SD		
Cartografía	Raymarine LightHouse, Navionics+ y C-MAP 4D		
Módulo sonda integrado	Versión Pro S - High CHIRP 600 W, Versión Pro RVM - RealVision™ Max 3D 1 kW, High y Low CHIRP 1 kW, DownVision, SideVision		
Ref.	43922	43924	43926
Precio (con módulo sonda CHIRP)	2929,00 €	4549,00 €	6969,00 €
Ref.	43923	43925	43927
Precio (con módulo sonda RealVision MAX)	3499,00 €	5119,00 €	7539,00 €

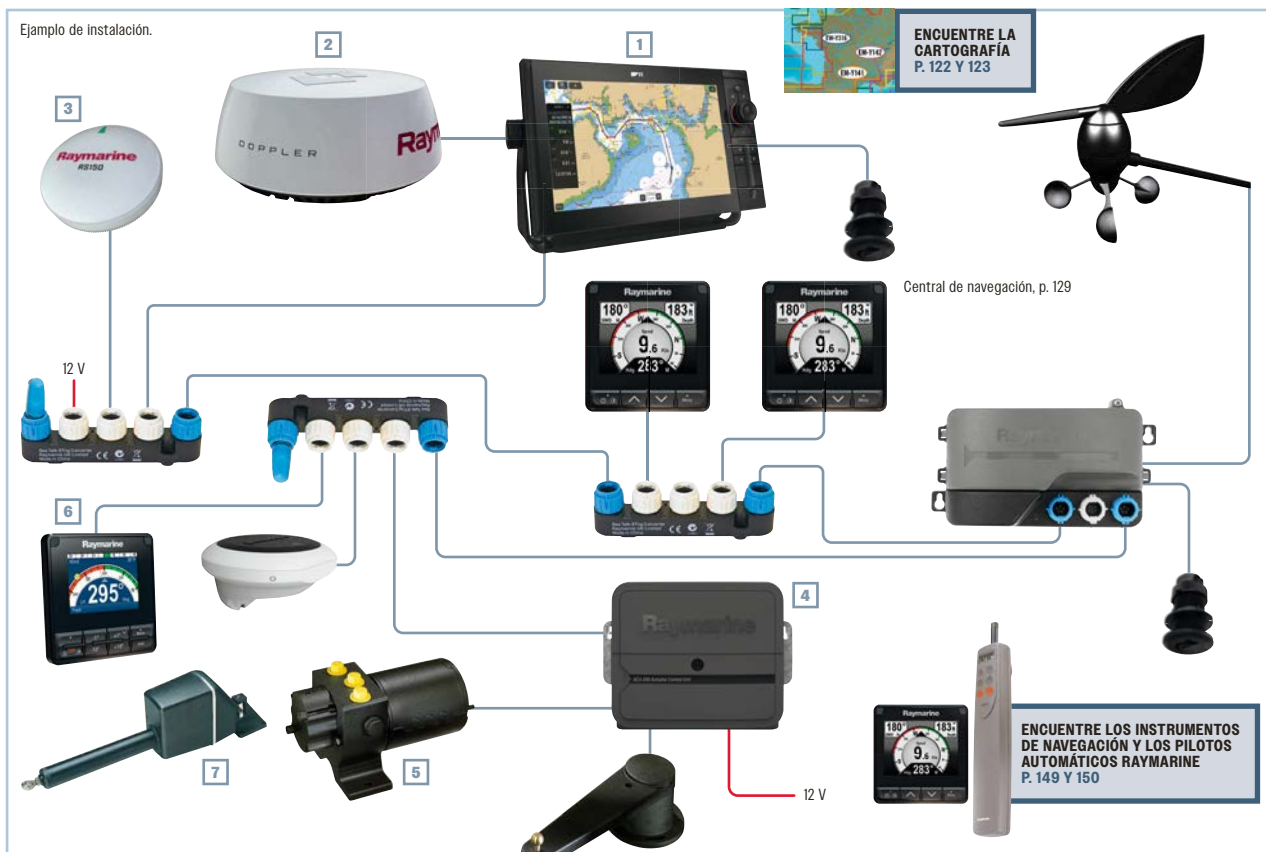

**TECLADO SEPARADO RMK 10 RAYMARINE**  
 Permite controlar a distancia su pantalla multifunción Raymarine. Compatible con las series a, c y eS.  
**Ref. 11595 479,00 €**

**ANTENA GPS 72 CANALES 10 HZ**  
**Ref. 11597 Antena RS150 329,00 €**  
**Ref. 11653 Kit de fijación sobre tubo 42,00 €**

**PILOTOS AUTOMÁTICOS**

**PILOTO INTRABORDA RAYMARINE EV PARA EMBARCACIÓN A MOTOR**  
 ENTREGADO CON BOMBA HIDRÁULICA CALIBRADO AUTOMÁTICO  
**Ref. 42808 EV-100 Power (fueraaborda < 250 CV) 2069,00 €**  
**Ref. 11596 EV-150 pack hidráulico 2639,00 €**

**PILOTO INTRABORDA RAYMARINE EV-200 PACK LINEAL**  
 ENTREGADO CON CILINDRO CALIBRADO AUTOMÁTICO  
**Ref. 42810 3799,00 €**

**PILOTO DE RUEDA RAYMARINE EV-100 WHEEL**  
 SE ADAPTA A LAS CONDICIONES DE NAVEGACIÓN  
 Este piloto de rueda de timón se beneficia del sensor EV1, 9 ejes en 3D. Mide permanentemente los movimientos de la embarcación para que la unidad de potencia reciba la mejor información del rumbo a seguir. Se adapta automáticamente a las condiciones de navegación. Ya no son necesarios los ajustes complicados. Suministrado con pantalla de control P70s. El piloto Raymarine EV-100 Wheel se recomienda para embarcaciones de hasta 7,5 t.  
**Ref. 42806 2069,00 €**

**PILOTO DE CAÑA RAYMARINE EV-100 TILLER**  
 SE ADAPTA A LAS CONDICIONES DE NAVEGACIÓN  
 La unidad de potencia robusta del EV-100 Tiller lo convierte en el piloto de caña ideal para las embarcaciones de hasta 6 T de desplazamiento. Suministrado con una pantalla de control de todas las funciones P70s. Integra el sensor Evolution, auto adaptativo. Este sensor de 9 ejes, 3D permite el auto-ajuste del piloto. Facilita la instalación y evita las configuraciones complicadas.  
**Ref. 42807 2069,00 €**

MANTENIMIENTO AGUA A BORDO ELECTRICIDAD ACASTILLAJE FONDEO SEGURIDAD MOTOR ELECTRÓNICA LIBRERÍA VIDA A BORDO TRIPULACIÓN PESCA DESPLAZAMIENTO



## GPS FIJOS SIN CARTOGRAFÍA



### GPS FIJO FURUNO GP39

El GP39 lleva un receptor 12 canales y de una pantalla color de 4,2"/10,7 cm de gran nitidez. 7 presentaciones entre las cuales 2 páginas personalizables. Capacidad de memoria: 10000 puntos de rutas, 100 rutas y más de 3000 puntos de trazado. Compatible NMEA 0183/USB. Estanco IPX6. Entregado con antena externa y estribo.



### BLACK BOX FURUNO DFF3D

La DFF3D black box permite convertir la pantalla multifunción NAVnet TZtouch o TZtouch2 en una sonda multi haces lateral de 120 grados. Observe la profundidad y la dirección en la que se mueven los bancos de peces mientras se visualiza el relieve 3D del fondo marino en tiempo real. Grabación de la PBG multipuntoss con MaxSea TIMEZERO, pro y TZT3. Compatible con los transductores B54 y TM54.

Ref. 43120 **2699,00 €**



### TRANSDUCTOR FURUNO

Los transductores FURUNO permiten disponer de las funciones ACCU-FISH™ y discriminación del fondo de las sondas FCV588, BBDS1, GPIX71F (+RezBoost™), TZT2 (+RezBoost™) y TZT3. Compatibles: GP1871F, GP1971F, FCV588, BBDS1, TZTL12F, TZTL15F, TZT2BB, TZT9F, TZT12F, TZT16F, TZ19F.

- 1 Ref. 43759 B260 - zapata 1 kW - Bronce 50/200 kHz **2299,00 €**
- 2 Ref. 43760 M260 - transductor interior 1000 W con caja 50/200 kHz **1599,00 €**
- 3 Ref. 43761 TM260 - transductor 1 kW - 50/200 kHz - espejo de popa **1619,00 €**



### TRANSDUCTOR PASACASCOS P319

Transductor Furuno pasacascos de Ø 51 mm. Compatible con FCV588, FCV628, TZT2, TZT3, y GPIX71F.

Ref. 43866 **169,00 €**



### TRANSDUCTOR FURUNO SIDE SCAN CHIRP

Conecte el transductor 904 a sus dispositivos compatibles y aproveche la oportunidad de ver estructuras detalladas del fondo en alta definición, encontrar estructuras del fondo que no aparecen en las cartas, ver aguas poco profundas en caso de deriva, ver ecos de peces antes de lanzar su señuelo. El Side Scan CHIRP de Furuno está integrado en su NavNet TZT12F, TZT16F y TZT19F.

- 4 Ref. 62038 Transductor pasacascos 904 **1199,00 €**
- 4 Ref. 62040 Transductor pasacascos 904 el par **2399,00 €**
- 5 Ref. 62039 Transductor espejo de popa TM904 **899,00 €**

## PARA SU GPS FIJO, USHIP FACILITA SU ELECCIÓN

Características	GP39
Antena GPS	Externa
Dim. de la carcasa A. x L. x gr. (mm)	175 x 100 x 80
Dim. de la pantalla en diagonal (mm/pulgadas)	107/4,2
Resolución de visualización (píxeles)	480 x 272
Tipo de pantalla	Monocromático
Estanqueidad	IPX6
Conectividad	NMEA 0183
Lector de cartas	No
Función MOB	Si
Cartografía	No
Ref.	<b>11329 ■</b>
Precio	<b>548,00 €</b>

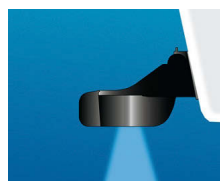

### TRANSDUCTOR ESPEJO DE POPA P66DT

Transductor Furuno espejo de popa. Compatible con FCV588, FCV628, TZT2, TZT3, y GPIX71F.

Ref. 43867 **199,00 €**

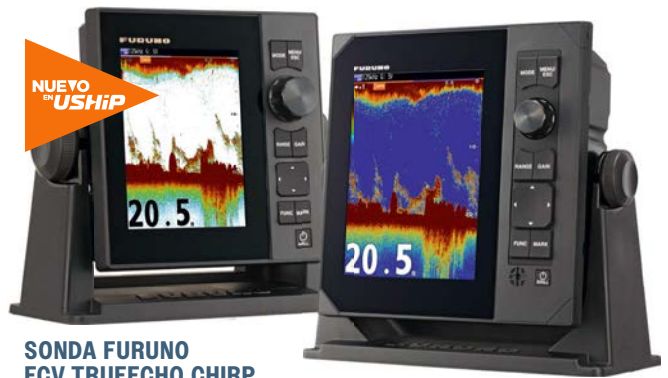

### SONDA FURUNO FCV TRUEECHO CHIRP

Los nuevos FCV integran lo mejor de las tecnologías de sondas Furuno. Las frecuencias combinadas permiten conectar 2 transductores hasta 1 kw (en el modelo FCV800). Disfrute de una imagen de sonda muy detallada gracias a un transductor TrueEchoChirp o aproveche las funciones Accu-Fish (tamaño de los peces) y Bottom Discrimination Sounder con información sobre la naturaleza del fondo gracias a los transductores CW 50/200 600 W. Puede exportar información sobre la dureza del fondo a TimeZero Professional para mejorar sus cartas. Con el NMEA 2000, se beneficiará de una salida TLL (Target Lat/Lon) para marcar sus waypoints con información sobre profundidad, temperatura del agua, tamaño de los peces y tipo de fondo. Gracias al Wi-Fi integrado podrá disponer de su sonda en un segundo FCV600/FCV800 y/o en la aplicación TZiBoat (iOS) y/o en la aplicación NavNet Viewer (iOS y Android).

## PARA SU SONDA, USHIP FACILITA SU ELECCIÓN

Características	FCV600	FCV800
Dim. de la carcasa A. x L. x gr. (mm)	169 x 169 x 88	246 x 246 x 107
Dim. de la pantalla en diagonal (mm/pulgadas)	5,7	8,4
Resolución de visualización (píxeles)	480 x 640 VGA	600 x 800 SVGA
Tipo de pantalla	256 colores visibles a pleno sol Antivaho + amarillo	
Estanqueidad	IP56	
Tipo de transductor	Transductor de sonda espejo popa o pasacascos	
Frecuencia sonda (kHz)	50/200 + CHIRP	
Potencia RMS/Cresta (W)	600	1000
Ref.	<b>62022</b>	<b>62023</b>
Precio	<b>1499,00 €</b>	<b>2429,00 €</b>

## COMBINADOS

Los combinados GP de FURUNO incluyen una pantalla táctil multi-touch de 7 o 9", panorámica. Su procesador ofrece al usuario potencia y rapidez para funciones inteligentes. Todo en una caja compacta. El módulo sonda permite una excelente discriminación del fondo al integrar la última tecnología CHIRP, que aporta una gran sensibilidad para la detección de peces. Dispone también del modo RezBoost que mejora la detección y Accu-Fish para estimar la talla de los peces. Compatible NMEA 2000/0183 y Wi-Fi. Compatible con el Radar Wi-Fi Furuno ref. 41315. Entregado sin transductor de sonda. Compatible con las cartas C-Map y Navionics. Compatible con las sondas clásicas 50/200 o CHIRP hasta 1 kW.



### GP1971F

Pantalla táctil panorámica  
GPS con función de guía automática  
Sonda con discriminación de fondo  
Posibilidad de ver y controlar enteramente la pantalla desde su smartphone o su tableta

### PARA SU COMBINADO, USHIP FACILITA SU ELECCIÓN

Características	GP1971F
Antena GPS	Integrada de 72 canales
Dim. de la carcasa A. x L. x gr. (mm)	156 x 242 x 74
Dim. de la pantalla en diagonal (mm/pulgadas)	229/9
Resolución de visualización (píxeles)	800 x 480
Tipo de pantalla	LCD color antirreflejos
Estanqueidad	IP56
Conectividad	NMEA 0183 y NMEA 2000
Función MOB	Si
Lector de cartas	2 tarjetas micro SD
Cartografía	C-MAP y Navionics
Tipo de transductor	Transductor de sonda espejo popa o pasacascos
Frecuencia sonda (kHz)	50/200 o CHIRP 40 a 225
Potencia RMS/Cresta (W)	300 o 600 o 1000
Ref.	<b>11614</b>
Precio	<b>1699,00 €</b>

## PANTALLAS MULTIFUNCIONES

Los TZtouch3 integran un procesador rápido de cuatro núcleos para desfilarse, efectuar una panorámica, un zoom, de manera perfectamente fluida sin sobresaltos. Puede navegar en un entorno 3D. Establezca sus rutas desde casa utilizando TZ Navigator, un navegador Web o la aplicación iOS TZ iBoat. Sonda interna CHIRP Bi-band 1 kW, amplificador sonda red TruEcho CHIRP 2/3/5 kW. Gran pantalla IPS multi-touch de 16" y 19".

Los nuevos modelos TZTXL22 y TZTXL24, además de ofrecer todas las funciones y componentes ahora son típicos del sistema NavNet TZtouch3, también permitirán dividir las pantallas en seis ventanas diferentes. Los nuevos TZtouchXL pueden integrarse en la misma red que los TZtouch3.

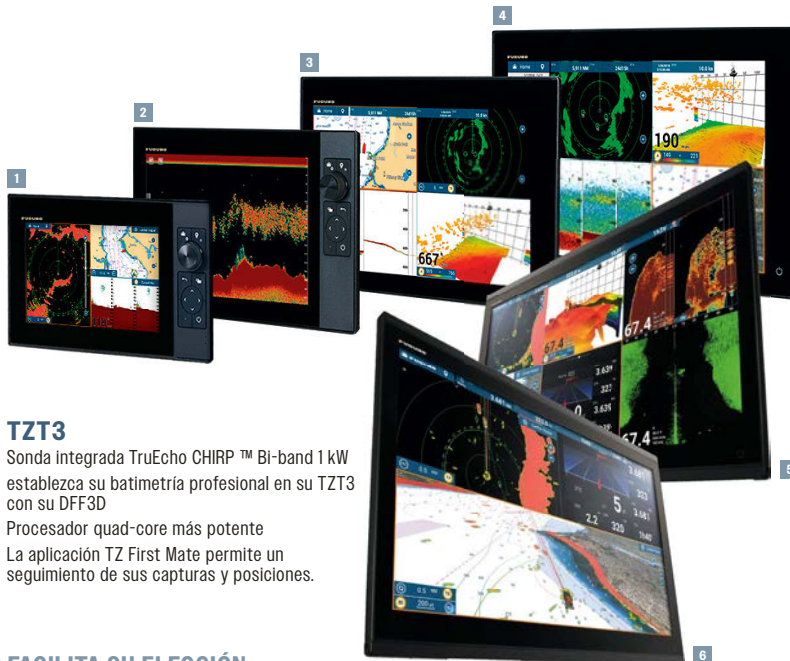

### TZT3

Sonda integrada TruEcho CHIRP™ Bi-band 1 kW establezca su batimetría profesional en su TZT3 con su DFF3D  
Procesador quad-core más potente  
La aplicación TZ First Mate permite un seguimiento de sus capturas y posiciones.

### PARA SU PANTALLA MULTIFUNCIONES, USHIP FACILITA SU ELECCIÓN

Características	1	TZT9F	2	TZT12F	3	TZT16F	4	TZT19F	5	TZTXL22	6	TZTXL24
Antena GPS	Integrada de 72 canales						No					
Dim. de la carcasa A. x L. x gr. (mm)	172 x 300 x 108		223 x 358 x 125		256 x 410 x 125		296 x 484 x 130		350,8 x 518,2 x 72,3		381,8 x 578,6 x 22,8	
Dim. de la pantalla en diagonal (mm/pulgadas)	9		12		16		19		22		24	
Resolución de visualización (píxeles)	1280 x 720 HD		1280 x 800 WXGA		1920 x 1080 Full HD							
Tipo de pantalla	Pantalla híbrida				TFT LCD color multipuntos				TFT LCD multitouch color IPS			
Estanqueidad	IP56											
Conectividad	NMEA 0183 (salida)/2000 (entrada/salida)											
Lector de cartas	Tarjeta micro SD											
Cartografía	Mapmedia: Raster o vector base Navionics o C-MAP											
Ref.	43208		43209		43210		43211		62024 NUEVO		62025 NUEVO	
Precio	<b>3199,00 €</b>		<b>4499,00 €</b>		<b>6399,00 €</b>		<b>10499,00 €</b>		<b>12990,00 €</b>		<b>15990,00 €</b>	





## COMPÁS SATELITAL SCX20

Posicionamiento GPS muy preciso, compás sin perturbaciones magnéticas. Optimiza el rendimiento del piloto automático y del radar. Corrección del oleaje y de los movimientos de la embarcación. Imágenes sonda y DFF3D estabilizadas (más olas en fondo plano). Velocidad en 3 ejes/Pitch, Roll, Heave/Tasa de giro(RoT).

Ref. 43393 1449,00 €



## INSTRUMENTO DE NAVEGACIÓN FURUNO FI70

Disponible en pantalla color de 4,1" configurable FI70 solo o en pack incluyendo una pantalla FI70, una sonda tres funciones DST800 (Ø 51 mm), un sensor aéreo con cable de 30 m y las conexiones NMEA 2000 completas.

Ref. 11059 Pantalla multifunción FI70 609,00 €

Ref. 11095 Pack veleta/corredera/sonda 1969,00 €

NMEA 0183 Y 2000  
MODULABLE CON LOS  
SENSORES FURUNO

A partir de  
**1999€**

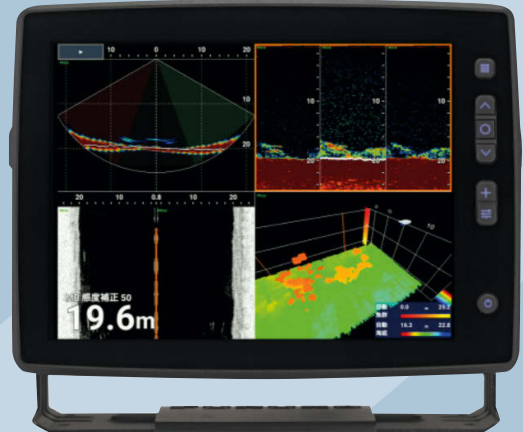

## PANTALLA MODULABLE DE FUNCIÓN ÚNICA

Las SFD son pantallas compatibles con una amplia gama de sensores Furuno, desde el radar DRS4DL+ hasta la sonda multi-haces DFF3D o las sondas. Son pantallas polivalentes con una única función modulable que puede combinarse con sus sensores favoritos, lo que permite múltiples configuraciones para satisfacer todas las necesidades, desde la navegación de recreo hasta la pesca y las embarcaciones de servicio.

Ref. 43868 Pantalla de 10.4 pulgadas 1999,00 €

Ref. 43869 Pantalla de 12,1 pulgadas 2199,00 €



## PILOTO AUTOMÁTICO NAVPILOT 711C

El NavPilot es un piloto fiable en cualquier circunstancia, diseñado para su uso en una amplia gama de embarcaciones. Este piloto dispone de un software "auto-adaptativo". Se adapta automáticamente a las condiciones de navegación (velocidad, estado de la mar, corriente etc.) y a las variaciones de carga de la embarcación (en carga, en vacío). Los parámetros se almacenan en la memoria y se actualizan constantemente. El piloto también mantiene en memoria el historial de ajustes basado en las condiciones de navegación encontradas anteriormente.

Ref. 43871 Indicador FAP7011C y calculador FAP7002 y feedback pro rotativo 2699,00 €

Ref. 43872 Compás mini giro satelital PG700 719,00 €

Ref. 43873 Feedback pro rotativo aluminio + 20 m de cable 555,00 €



## PILOTO AUTOMÁTICO NAVPILOT 300

Piloto automático para embarcaciones a motor fueraborda y dirección hidráulica con un algoritmo de cálculo y auto aprendizaje potente. Su mando inalámbrico, además de las habituales teclas de control, le ofrece una nueva manera de timonear apuntando simplemente hacia el rumbo a seguir. Dispone del modo Sabiki. Compatible IPS y Yamaha, función FishHunter con los motores Suzuki compatibles. Route Smoothing™ disminuye la velocidad del barco antes del cambio de rumbo al waypoint. Point Lock™ mantiene en una posición estacionaria la embarcación controlando el timón y el acelerador, contrarrestando los efectos del viento y la corriente que trabajan constantemente para provocar la deriva de la embarcación. El bloqueo SABIKI™ controla a la vez el timón y el acelerador para mantener el rumbo de la embarcación, permitiendo así que el pescador se concentre a 100% en el jigging y otras pescas verticales. Entregado con: Indicador, calculador y caja de control.

Ref. 43876 1999,00 €



## CARTA TIMEZERO FURUNO

Carta en versión raster o vectorial, a elegir. Para Navnet 3D, TZT1, TZT2, TZT3 y Maxsea TimeZero.

Ref. 11053 Zona Wide 300,00 €

Ref. 11054 Zona Mega Wide 600,00 €

# ¿NECESITA UN BUEN ROUTER?

NUESTROS EXPERTOS LE ASESORAN EN TIENDA Y EN **USHIP.FR**



### RADAR FURUNO DRS4DL+

El DRS4DL es un radar digital de una potencia de 4 kW, de alcance máximo de 36 millas. Ø 49 cm. Necesita el cable ref. 43758.

Ref. 11565 Radomo DRS4DL+ \_\_\_\_\_ **2349,00 €**  
 Ref. 43758 Cable alimentación y Data 20 m para radar DRS4DL+/4D-NXT \_\_\_\_\_ **175,00 €**



### RADAR FURUNO DRSD-NXT

Antena radar con alcance máximo de 48 millas. Ancho de haz de 3,9° para el DRS4D y 5.2° para el DRS2D. El modelo NXT es un radar Doppler sin magnetron. Se beneficia de las funciones RezBoost para una precisión aumentada de los pequeños blancos, Target Analyser, para mostrar en rojo los blancos peligrosos, BirdMode, para rastrear las cacerías de pájaros y Target tracking para el seguimiento de blancos sin latencia. Radomo de bajo consumo eléctrico y de arranque instantáneo. Ø 61 cm para el DRS4D y Ø 49 cm para el DRS2D. Necesita el cable ref. 43758.

Ref. 62041 Radomo DRS2D-NXT -  **NUEVO** \_\_\_\_\_ **3199,00 €**  
 Ref. 11566 Radomo DRS4D-NXT \_\_\_\_\_ **3619,00 €**



### PANTALLA DE RADAR SERIE FR

Las FR-10 y FR-12 son pantallas de radar de 10,4" y 12,1" híbridos (táctil y teclas) utilizadas para los sensores radar de la serie DRS. Esta gama de pantallas de radar asociadas a la serie de radares DRS ofrece un rendimiento superior y nuevas funcionalidades, y conviene a una gama más amplia de embarcaciones en diferentes mercados.

Ref. 43877 FR-10, pantalla de 10,4 pulgadas \_\_\_\_\_ **2399,00 €**  
 Ref. 43878 FR-12, pantalla de 12,1 pulgadas \_\_\_\_\_ **2999,00 €**



COMPATIBLE CON LOS COMBINADOS FURUNO GP187IF Y 197IF  
 COMPATIBLE TZIBOAT

### RADAR WIFI FURUNO DRS4W

Este radomo compacto de 4 kW es el primer radar que transmite la visualización por Wi-Fi directamente a su combinado Furuno, a su iPad o a su iPhone. La aplicación gratuita ofrece una interfaz ergonómica muy fácil de usar. Varios modos están a su disposición: ganancia automática, compensación de ruidos y retornos de lluvia automáticos, sector ciego, desalineación, medición de la distancia a los objetivos... Necesita el cable de alimentación ref. 41327.

Ref. 41315 \_\_\_\_\_ **1869,00 €**



### RADAR M1815 FURUNO

El radar M1815 dispone de una pantalla color de 8,4" con una definición de 480 x 640 píxeles de una gran nitidez de visualización. Sus controles intuitivos lo hacen muy fácil de usar. La detección a pequeña escala es excelente gracias a las cortas amplitudes de impulsos y a la doble banda pasante. El radomo mide 49 cm de diámetro. Su potencia es de 4 kW para un alcance max. de hasta 36 millas.

Ref. 11812 \_\_\_\_\_ **3599,00 €**





## SONDAS

### LAS DIFERENTES TECNOLOGÍAS DE SONDAS

#### LA SONDA 2D:

permite una muy buena detección de los peces gracias a una tecnología de ondas, cada objetivo presente bajo la sonda envía un eco que permite interpretar la naturaleza del mismo (peces, fondo, algas...) así como la profundidad en la que se sitúa.

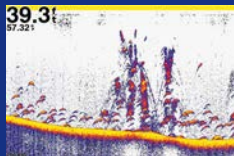

#### LA SONDA DE IMAGEN VERTICAL:

(llamada Down Imaging, DownScan, DownVu o DownVision, según los fabricantes) permite, por su parte, una imagen de los fondos submarinos, en efecto, gracias a esta tecnología aparece una verdadera imagen del fondo, ideal para descubrir la naturaleza del suelo, distinguir un pecio o cualquier otra estructura sumergida. Cuanto más elevada la frecuencia (hasta 1200 kHz), más alta será la definición de imagen.

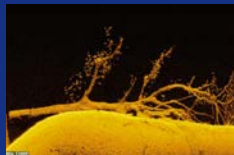

#### LA SONDA DE IMAGEN LATERAL:

(llamada Side Imaging, StructureScan, SideVu o SideVision, según los fabricantes) permite ya no una imagen del fondo sino una visión lateral de las estructuras. Esta tecnología le brinda la posibilidad de detectar pecios o salientes de rocas a más de 100 metros a babor o estribor de la embarcación. Es ideal para una buena prospección antes de una sesión de buceo o pesca. Cuanto más elevada la frecuencia (hasta 1200 kHz), más alta será la definición de imagen.

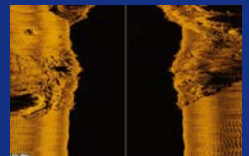

#### LA TECNOLOGÍA CHIRP:

al contrario de las sondas clásicas que usan frecuencias fijas (50/83/200 kHz), el CHIRP barre un rango de frecuencias altas, medias o bajas (por ej: 405 a 535/780 a 860/1000 a 1300 kHz), lo que permite una detección perfecta sean cuales sean las condiciones. Reencontramos esta tecnología en las sondas 2D y las sondas de imagen vertical y lateral.

**FRANCIS TRAMPAL**  
EXPERTO EN ELECTRÓNICA  
USHIP MARSEILLE



La gama de sondas Hook<sup>2</sup> X consta de 2 unidades con una pantalla 16/9 de 4,3". El modelo 4X, de amplio haz, se divide en 2 versiones con o sin GPS. Con un transductor Bullet, permite una vista de sonda en 2D. Estanca IPX7.

#### HOOK<sup>2</sup> 4X

Pantalla SolarMAX alta resolución  
Ajustes automáticos

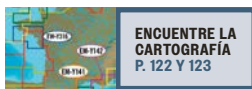

ENCUENTRE LA  
CARTOGRAFÍA  
P. 122 Y 123

TODOS LOS SOPORTES  
ESPECIALES **RAILBLAZA**  
ESTÁN EN TIENDA\*  
Y EN USHIP.FR



A partir de  
**20€<sub>70</sub>**



\* Según existencias.

#### PARA SU SONDA, USHIP FACILITA SU ELECCIÓN

Características	Hook <sup>2</sup> 4X	Hook <sup>2</sup> 4X GPS
Dim. de la carcasa A. x L. x gr. (mm)	165 x 96 x 84	
Dim. de la pantalla en diagonal (mm/pulgadas)	109/4,3	
Resolución de visualización (píxeles)	480 x 272	
Tipo de pantalla	16/9° - Color TFT	
Estanqueidad	IPX7	
Tipo de transductor	Espejo de popa	
Modelo de transductor (kHz)	Transductor HOOK <sup>2</sup> Bullet Skimmer	
Frecuencia sonda (kHz)	200 en 2D amplio haz 45°	
Potencia RMS/Cresta (W)	250/2000	
Ref.	11743	11744
Precio	<b>139,00 €</b>	<b>159,00 €</b>

## COMBINADOS

La gamma HOOK REVEAL se compone de combinados de teclas con pantallas de 5/7/9". Estos dispositivos integran la función FishReveal™ que permite superponer el calco de detección de la visión clásica 2D a la vista alta frecuencia del DownScan. Integra también una nueva conexión de sonda que permite asociarla a transductores TA como los HDI. La gama Hook Reveal es compatible con las cartas C-MAP y permite utilizar la cartografía en tiempo real Genesis Live.

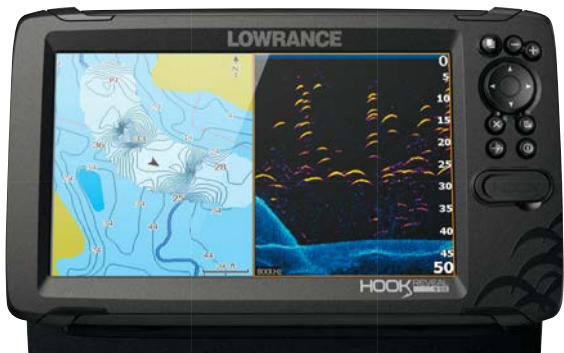

### HOOK REVEAL

Función FishReveal™  
Genesis Live

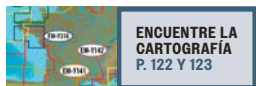

### PARA SU COMBINADO, USHIP FACILITA SU ELECCIÓN

Características	HOOK Reveal 5	HOOK Reveal 7	HOOK Reveal 9
Antena GPS	Interna 10 Hz - 16 canales		
Dim. de la carcasa A. x L. x gr. (mm)	109 x 185 x 84	164 x 236 x 84	162 x 277 x 111
Dim. de la pantalla en diagonal (mm/pulgadas)	127/5	178/7	229/9
Resolución de visualización (píxeles)	800 x 480		
Tipo de pantalla	Color TFT		
Estanqueidad	IPX7		
Conectividad	No		
Función MOB	Sí		
Lector de cartas	1 tarjeta micro SD		
Cartografía	C-MAP Discover		
Tipo de transductor	Espejo de popa Splitshot	Espejo de popa Splitshot o Tripleshot	
Frecuencia sonda (kHz)	200 en 2D CHIRP amplio haz 45° 455/800 en Downscan (Splitshot) y StructureScan (Tripleshot)		
Potencia RMS/Cresta (W)	250/2000		
Ref.	43103	43106	43109
Precio (con transductor Splitshot 50/200 HDI)	389,00 €	519,00 €	659,00 €
Ref.	43104	43107	-
Precio (con transductor Splitshot 83/200 HDI)	359,00 €	489,00 €	-
Ref.	-	43105	43108
Precio (con transductor Tripleshot)	-	589,00 €	729,00 €



### ELITE FS

Conexión inalámbrica, NMEA 2000 y Ethernet integrados  
Pantalla táctil ultra alta definición  
Active Target



A partir de  
**1019€**

### PARA SU COMBINADO, USHIP FACILITA SU ELECCIÓN

Características	Elite 7 FS	Elite 9 FS
Antena GPS	Interna 10 Hz - 16 canales	
Dim. de la carcasa A. x L. x gr. (mm)	142 x 219 x 64	162 x 267 x 74
Dim. de la pantalla en diagonal (mm/pulgadas)	178/7	225/9
Resolución de visualización (píxeles)	800 x 480	
Tipo de pantalla	Táctil - SolarMAX HD	
Estanqueidad	IPX7/IPX6	
Conectividad	NMEA 0183/2000 (AIS, motor), Wi-Fi y Bluetooth	
Función MOB	Sí	
Lector de cartas	1 tarjeta micro SD	
Cartografía	Navionics+ y C-MAP	
Tipo de transductor	Espejo de popa Active Imaging 3-en-1	
Frecuencia sonda (kHz)	83/200 en 2D CHIRP 455/800 en Active Imaging	
Ref.	43215	43216
Precio (sin transductor)	1019,00 €	1179,00 €
Ref.	43212	43213
Precio (con transductor Active Imaging)	1269,00 €	1399,00 €

## ¡SIGA LAS GUÍAS USHIP!





# LOWRANCE® PANTALLAS MULTIFUNCIONES

Las pantallas multifunción HDS Live asocian una pantalla táctil multipuntos y un teclado para que el acceso a todas las funciones sea más fácil en cualquier circunstancia. El módulo sonda CHIRP puede recibir 2 transductores simultáneamente. Dispone de las últimas tecnologías. Puede recibir, en opción, el StructureScan 3D con su black box. Las HDS Live proponen un gran número de conexiones: NMEA 0183/2000, Bluetooth, Wi-Fi, Ethernet y entrada video. Estos modelos son compatibles con el piloto automático Autopilot Outboard, el radar Halo y el módulo audio SonicHub. Pueden leer las cartografías Navionics+ y C-MAP. Suministrados sin transductor o con transductor de popa Active Imaging 3-en-1 (CHIRP, DownScan HD y SideScan HD).



## HDS LIVE

Disponible con transductor Active Imaging 3-en-1



**HDS® Pro**, la herramienta última para detectar peces. Gracias a la compatibilidad integrada con el nuevo Active Imaging™ HD de ultra alta definición y la nueva sonda en tiempo real ActiveTarget® 2 de alta resolución, pescar es aún más fácil. Equipada con una pantalla IPS HD SolarMAX táctil y controles con teclas de uso sencillo. La conectividad mediante NMEA 2000, inalámbrica y Bluetooth, le permite controlar por completo su embarcación a través de una red. Dispone también del Ultimate Fishing System que abarca Power Poles, pilotos automáticos, motores, radar y mucho más. HDS® Pro introduce también nuevas superposiciones de cartografías para el sistema Ghost 360 y el modo ActiveTarget® Scout. Compatible C-MAP y Navionics.

## HDS PRO

Compatible con la nueva ActiveTarget® (sonda en tiempo real)

Compatible con la función Ultimate Fishing System

Nuevos overlays

Transductor espejo de popa HD Active Imaging 3 en 1

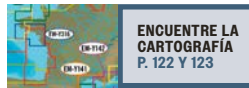

## PARA SU PANTALLA MULTIFUNCIONES, USHIP FACILITA SU ELECCIÓN

Características	HDS-9 Live	HDS-12 Live	HDS-16 Live	HDS-9 PRO	HDS-10 PRO	HDS-12 PRO	HDS-16 PRO
Antena GPS	Interna 10 Hz - 16 canales						
Dim. de la carcasa A. x L. x gr. (mm)	169 x 265 x 84	225 x 328 x 85	259 x 430 x 88	166,7 x 280 x 64,6	193,1 x 294,6 x 82,5	228,5 x 347,5 x 69,9	259,2 x 430,5 x 74,8
Dim. de la pantalla en diagonal (mm/pulgadas)	228/9	307/12	406/16	228/9	254/10	307/12	406/16
Resolución de visualización (píxeles)	800 x 480	1280 x 800	1920 x 1080	1280 x 720		1280 x 800	1920 x 1080 Full HD
Tipo de pantalla	Pantalla táctil multipuntos SolarMAX HD						
Estanqueidad	IPX7						
Conectividad	NMEA 0183/2000, Ethernet Lowrance, Wi-Fi y Bluetooth						
Función MOB	Si						
Lector de cartas	2 tarjetas micro SD						
Cartografía	Navionics+, Platinum+ y C-MAP						
Tipo de transductor	Transductor de sonda espejo popa o pasacascos						
Modelo de transductor	Según opción						
Ref.	11174	11239	11240	43890	43892	43894	43896
Precio (sin transductor)	1699,00 €	2849,00 €	4449,00 €	2159,00 €	2949,00 €	3579,00 €	5399,00 €
Ref.	11869	11875	11879	43891	43893	43895	43897
Precio (con transductor)	1939,00 €	3099,00 €	4559,00 €	2379,00 €	3179,00 €	3799,00 €	5559,00 €



**STRUCTURESCAN 3D**

La tecnología StructureScan 3D le ofrece una imagen lateral en 3D orientable en 360°. Permite una detección orientable que aporta un mejor conocimiento del fondo. La función TrackBack autoriza una vuelta atrás para analizar la imagen y marcar con un waypoint los elementos interesantes.

- 1 **Ref. 11141** Transductor de popa + black box **1229,00 €**
- 2 **Ref. 11699** Black box sola **749,00 €**
- 3 **Ref. 11700** Transductor pasacascos inox con casco **1759,00 €**

**TRANSDUCTOR PARA LOWRANCE ELITE FS Y HDS LIVE**

**Ref. 43114** Active Imaging 3-en-1: CHIRP + DownScan + StructureScan



**409,00 €**

**TRANSDUCTOR AIRMAR PARA HDS LOWRANCE**

- 4 **Ref. 43115** Transductor TA CHIRP - 150/250 kHz - Ángulo de cono: 30° - 600 W **729,00 €**
- 5 **Ref. 43116** Transductor TR Inox - 130/210 kHz - Ángulo de cono: 15 a 20° - 600 W **1039,00 €**
- 5 **Ref. 43117** Transductor TR Inox - 150/250 kHz - Ángulo de cono: 25° - 1KW **1999,00 €**
- Ref. 11159** Adaptador para sonda conexión azul (no representado) **35,00 €**



**PILOTO PARA MOTOR FUERABORDA LOWRANCE**

El Autopilot Outboard es compatible con las pantallas multifunción Lowrance HDS, series Gen2, Touch y Gen3. Se conecta a la red NMEA 2000. La interfaz SmartSteer le permite elegir un modelo de giro, convertir una traza en ruta, dirigirse hacia un waypoint o simplemente mantener un rumbo. Disponible para las direcciones hidráulicas o por cables. Para dirección por cable, para motor hasta 150 CV.

**Ref. 41145** **1879,00 €**

**RADAR HALO 24 LOWRANCE**

El radar Halo 24 de tecnología Doppler VelocityTrack le permite determinar al instante si los objetivos se aproximan o se alejan gracias a un código de colores. Sale al instante del modo espera de bajo consumo. Aunque esté completamente apagado, sólo tarda unos segundos en arrancar. Supervise dos rangos simultáneamente con el modo de rango Doble, que le permite vigilar las condiciones meteorológicas en la distancia mientras vigila los riesgos de colisión en la proximidad. Alcance 48 MN.

**Ref. 42930** **3079,00 €**



**TRANSDUCTOR Y MODULO ACTIVETARGET™**

Compatible con los combinados HDS Live, HDS Carbone y Elite FS. Transductor y módulo disponibles por separado.

**Ref. 43217** Módulo + transductor **1539,00 €**



**TRANSDUCTOR ACTIVE TARGET 2**

Vea las imágenes más nítidas y detalladas en tiempo real debajo y alrededor de su embarcación con ActiveTarget 2. Este nuevo nivel de claridad le permite seguir los movimientos de los peces, ver cómo interactúan con las estructuras que los rodean y, sobre todo, cómo reaccionan a su señuelo. Siga los peces y su señuelo con vistas de alta resolución por delante, por debajo y alrededor de su embarcación, o utilice el modo Scout para obtener una vista ultra-amplia de la estructura y la actividad de los peces por delante de su embarcación. Pack sonda + módulo + soporte.

**Ref. 43898** **2159,00 €**

**TRANSDUCTOR ACTIVE IMAGING HD 3-EN-1**

Disfrute de una claridad de pesca excepcional gracias al nuevo transductor 3 en 1 alta definición Active Imaging™ HD. Obtenga las imágenes más nítidas de peces y estructuras con la sonda Lowrance® CHIRP, la tecnología SideScan/DownScan Imaging™ de alta frecuencia (hasta 1,2 MHz), así como la vista FishReveal™ DownScan y la nueva vista FishReveal SideScan, que facilitan la identificación de peces.

**Ref. 43903** **509,00 €**



**MÓDULO SONDA S3100**

El módulo de sonda Lowrance® S3100 es compatible con el nuevo transductor de alta definición Active Imaging™ HD en las pantallas Elite FS y HDS Live, que proporciona las vistas SideScan/DownScan Imaging de alta frecuencia (hasta 1 MHz) más nítidas, así como una nueva imagen FishReveal™ SideScan que facilita la identificación de peces a ambos lados de la embarcación.

**Ref. 43902** **1029,00 €**

EMBARCACIÓN PEQUEÑA

**RADAR HALO 20/20+ LOWRANCE**

Radomos compactos, ligeros y de compresión de impulsos creados para los pequeños veleros y barcos a motor. Cuentan con un diámetro de 20" para un peso de 5 kg. Ofrecen el seguimiento de blancos MARPA, la tecnología InstantOn™ y varios modos. Permite ajustar la señal para optimizar la visibilidad.

**Ref. 43094** Alcance 36 MN - 60 rpm - VelocityTrack **2749,00 €**

**Ref. 43095** Alcance 24 MN **2339,00 €**



**¡USHIP FACILITA SU ELECCIÓN!**







Con sus exclusivos modos de navegación, Zeus S es la nueva generación de chartplotters. Disponible en tres tamaños (7, 9 y 12 pulgadas), está especialmente diseñado para facilitar la navegación y ofrecerle toda la información que necesita en un formato fácil de interpretar gracias a la nueva interfaz. Disfrute de funciones de navegación mejoradas, una nueva interfaz intuitiva y una cartografía C-MAP® clara y detallada. Compatible con las cartas C-MAP REVEAL X y DISCOVER X.

### ZEUS S

Funciones dedicadas a la navegación de nueva generación  
Pantalla SolarMax™ HD, ultra-luminosa  
Datos de los instrumentos (piloto, sonda, radar, aéreo, sonido y otros)



1

Zeus3 es un sistema de navegación, plotter completo equipado con una pantalla táctil ultra luminosa con gran ángulo de visión. Dispone además de un teclado de control con selector rotativo. Antena GPS integrada. Compatible Ethernet y NMEA 2000. El Wi-Fi le permite descargar actualizaciones y ficheros meteorológicos. Su software le ofrece funciones de viento dedicadas a la regata, como la visualización de la línea de salida y las laylines. Dispone de numerosos periféricos disponibles, sensores, radar, piloto...

### ZEUS 3S

Funciones específicas para vela  
Pantalla táctil y selector rotativo

**MÁS ELECCIÓN  
EN USHIP.FR  
O EN TIENDA**

ENCUENTRE  
LA GAMA  
VULCAN



2

3



4



5



2

1

3

4

### INSTRUMENTACIÓN VELA B&G TRITON<sup>2</sup>

Equipe su embarcación con los instrumentos de navegación Triton2 dedicados a la vela y disfrute de nítidas pantallas en color y lecturas gráficas y digitales intuitivas. Controle su barco con la punta de los dedos (datos de viento, profundidad, temperatura, velocidad, piloto, motor, sonido, etc.) y júntelo todo en la pantalla de su Vulcan o Zeus.

Todas las informaciones se repiten en los displays. Podrá controlar sus dispositivos directamente vía su pantalla multifunción o su Smartphone o tableta. Los datos al alcance de la mano.

- 1 Ref. 43422 Pulpito de mando piloto automático **389,00 €**
- 2 Ref. 11352 Pantalla/display multifunción solo **589,00 €**
- 3 Ref. 43423 Tope de mástil solo WS310 + cable de 20 m **625,00 €**
- 4 Ref. 43421 Pack display + DST810 (transductor tres funciones) filar **1139,00 €**
- 5 Ref. 43420 Pack display + WS310 (tope de mástil) + DST810 (transductor tres funciones) filar **1599,00 €**

### PARA SU GPS LECTOR DE CARTAS/SONDA DE PESCA, USHIP FACILITA SU ELECCIÓN

Características	ZEUS S 7	ZEUS S 9	ZEUS S 12
Antena GPS	Integrada 10 Hz		
Dim. de la carcasa A. x L. x gr. (mm)	123 x 220 x 79,5	148,5 x 263 x 80,6	208,4 x 319,5 x 109,2
Dim. de la pantalla en diagonal (mm/pulgadas)	178/7	229/9	307/12
Resolución de visualización (píxeles)	1024 x 600	1280 x 720	1280 x 800
Tipo de pantalla	SolarMAX HD		
Estanqueidad	IPX6 y IPX7		
Conectividad	Bluetooth, NMEA 2000, Ethernet y Wi-Fi		
Lector de cartas	1 tarjeta micro SD		
Cartografía	C-MAP Reveal X y Discover X		
Tipo de transductor	Según opción		
Ref.	43908	43909	43910
Precio	<b>949,00 €</b>	<b>1619,00 €</b>	<b>2849,00 €</b>

### PARA SU PANTALLA MULTIFUNCIONES, USHIP FACILITA SU ELECCIÓN

Características	ZEUS 3S 7	ZEUS 3S 9	ZEUS 3S 12	ZEUS 3S 16
Antena GPS	Interna 10 Hz			
Dim. de la carcasa A. x L. x gr. (mm)	161 x 263 x 93	180 x 311 x 95	241 x 377 x 120	256 x 437 x 122
Dim. de la pantalla en diagonal (mm/pulgadas)	178/7	228/9	307/12,1	406/16
Resolución de visualización (píxeles)	1024 x 600	1280 x 600	1280 x 800	1920 x 1080
Tipo de pantalla	Táctil VGA TFT LED			
Estanqueidad	IPX7			
Conectividad	NMEA 0183/2000 y Wi-Fi			
Lector de cartas	2 tarjetas micro SD			
Cartografía	Navionics y C-MAP			
Tipo de transductor	Según opción			
Ref.	11340	43084	43085	43086
Precio	<b>1849,00 €</b>	<b>2849,00 €</b>	<b>4369,00 €</b>	<b>6999,00 €</b>



### TRANSDUCTOR PASACASCOS FORWARDSCAN

El transductor ForwardScan detecta la profundidad en la proa del barco. Le advierte de los peligros que puede encontrar en su ruta y se conecta directamente a la pantalla de su B&G Zeus® o Simrad NSS. Permite activar alarmas de profundidad. Fácil de instalar, su pasacascos mide 51 mm de diámetro.

Ref. 41373 **875,00 €**

### TRANSDUCTOR AIRMAR DST810

NMEA 2000, combina datos precisos de profundidad, velocidad y temperatura con otros de inclinación del barco para proporcionar informaciones de escora/trim y cabeceo/balaceo.

Ref. 43219 **439,00 €**

### RADAR HALO 24 B&G

El radar Halo 24 de tecnología Doppler VelocityTrack le permite determinar al instante si los objetivos se aproximan o se alejan gracias a un código de colores. Sale al instante del modo espera de bajo consumo. Aunque esté completamente apagado, sólo tarda unos segundos en arrancar. Supervise dos rangos simultáneamente con el modo de rango Doble, que le permite vigilar las condiciones meteorológicas en la distancia mientras vigila los riesgos de colisión en la proximidad. Alcance 48 MN.

Ref. 42944 **3079,00 €**

### NMEA STARTER KIT

Para conectar sus dispositivos a la red NMEA 2000.

Ref. 42664 **109,00 €**

### RADAR HALO 20/20+ B&G

Radomos compactos, ligeros y de compresión de impulsos creados para los pequeños veleros y barcos a motor. Cuentan con un diámetro de 20" para un peso de 5 kg. Ofrecen el seguimiento de blancos MARPA, la tecnología InstantOn™ y varios modos. Permite ajustar la señal para optimizar la visibilidad.

Ref. 43090 Alcance 36 MN - 60 rpm - VelocityTrack **2739,00 €**  
 Ref. 43091 Alcance 24 MN **2339,00 €**

### PILOTO AUTOMÁTICO PARA VELERO B&G

Pack piloto que incluye un repetidor Triton2 y su mando a distancia, un calculador NAC, un brazo hidráulico, un girocompás con sensor de 9 ejes y un sensor de ángulo de timón. Para conectar a su pantalla Zeus.

Ref. 11350 Para velero < 40 pies **4465,00 €**  
 Ref. 11351 Para velero > 40 pies **5690,00 €**

MANTENIMIENTO AGUA A BORDO ELECTRICIDAD ACASTILLAJE FONDEO SEGURIDAD MOTOR ELECTRÓNICA LIBRERÍA VIDA A BORDO TRIPULACIÓN PESCA DESLIZAMIENTO



Los combinados GO reúnen todas las funciones de una potente sonda y de un plotter. Puede personalizar sus instalaciones eligiendo entre todos los periféricos compatibles: radar Broadband por Ethernet, interfaz motor NMEA 2000, SonicHub 2, GoFree... Puede incluso controlar su piloto automático. Dotados de conexión Wi-Fi, de una pantalla táctil multipuntos, de una interfaz intuitiva, estos combinados son muy fáciles de usar. Entregados sin transductor o con transductor de popa Active Imaging 3 en 1 (CHIRP, DownScan HD y SideScan HD).

### GO

Disponible con transductor Active Imaging 3-en-1  
Compatible NMEA 2000



Los combinados Cruise de Simrad se ofrecen en 3 tamaños de pantalla: 5", 7" y 9". Son muy intuitivos y de uso muy fácil. Disponen de todas las funciones necesarias para una navegación GPS simple y efectiva como la tecnología de cálculo automático de ruta: C-Map Easy Routing. Pueden visualizar las cartas C-MAP® y Navionics®, los datos de navegación y de sonda 2D en modo de pantalla compartida, o por separado a plena pantalla. El botón rotativo y el teclado de mando facilitan la navegación dentro de los menús y la creación de rutas. Suministrado con transductor de popa.

### CRUISE

Panel de control fácil de usar  
Pantallas compartidas preseleccionadas  
Simple y eficaz



### PARA SU GPS LECTOR DE CARTAS/SONDA DE PESCA, USHIP FACILITA SU ELECCIÓN

Características	G07 XSR	G09 XSE
Antena GPS	-	
Dim. de la carcasa A. x L. x gr. (mm)	143 x 200 x 70	184 x 242 x 79
Dim. de la pantalla en diagonal (mm/pulgadas)	178/7	229/9
Resolución de visualización (píxeles)	800 x 480	
Tipo de pantalla	TFT Super Wide View	
Estanqueidad	IPX7	
Conectividad	NMEA 2000 y Wi-Fi	
Función MOB	No	
Lector de cartas	1 tarjeta micro SD	2 tarjetas micro SD
Cartografía	Navionics+ y C-MAP	
Tipo de transductor	Según opción	
Ref.	11766	11334
Precio (sin transductor)	719,00 €	1089,00 €
Ref.	42940	42941
Precio (con transductor Active Imaging)	945,00 €	1249,00 €

Gracias a la pantalla táctil y al teclado, conservará el control de su NSS EVO3 en cualquier condición. Dispone de un módulo sonda que reúne las tecnologías CHIRP, StructureScan y ForwardScan con 2 entradas transductores. El GPS es compatible con las cartas C-MAP MAX- N y Navionics. La antena GPS 10 Hz está integrada al dispositivo. Es compatible NMEA 2000, lo que permite conectarlo a numerosos periféricos: radar, pilotos, sistemas audio, sondas... El Wi-Fi autoriza el uso de una tableta para controlar su NSS a distancia.



### NSS EVO3 S

Ideal para barcos a motor  
Pantalla táctil y selector rotativo  
Transductor CHIRP y StructureScan

### PARA SU COMBINADO, USHIP FACILITA SU ELECCIÓN

Características	CRUISE 5	CRUISE 7	CRUISE 9
Antena GPS	Integrada 10 Hz		
Dim. de la carcasa A. x L. x gr. (mm)	185 x 119 x 114	263 x 146 x 114	283 x 166 x 114
Dim. de la pantalla en diagonal (mm/pulgadas)	127/5	178/7	229/9
Resolución de visualización (píxeles)	800 x 480		
Tipo de pantalla	TFT Super Wide View		
Estanqueidad	IPX6 y IPX7		
Conectividad	-		
Función MOB	No		
Lector de cartas	1 tarjeta micro SD		
Cartografía	Navionics+ y C-MAP		
Tipo de transductor	Espejo de popa		
Modelo de transductor	Splitshot 83/200		
Frecuencia sonda (kHz)	83/200		
Potencia RMS/Cresta (W)	250/2000		
Ref.	11030	11032	11880
Precio	469,00 €	609,00 €	799,00 €

### PARA SU PANTALLA MULTIFUNCIONES, USHIP FACILITA SU ELECCIÓN

Características	NSS7 EVO3	NSS9 EVO3	NSS12 EVO3	NSS16 EVO3
Antena GPS	Interna 10 Hz			
Dim. de la carcasa A. x L. x gr. (mm)	161 x 263 x 93	180 x 311 x 95	241 x 377 x 120	264 x 462 x 122
Dim. de la pantalla en diagonal (mm/pulgadas)	178/7	228/9	305/12	406/16
Resolución de visualización (píxeles)	1024 x 600	1280 x 600	1280 x 800	1920 x 1080
Tipo de pantalla	Panorámica táctil multipuntos			
Estanqueidad	IPX7			
Conectividad	NMEA 0183/2000 y Wi-Fi			
Lector de cartas	2 tarjetas micro SD			
Cartografía	Navionics y Discover/Reveal			
Potencia RMS/Cresta (W)	1000/8000			
Ref.	11344	43087	43088	43089
Precio	1759,00 €	2829,00 €	4279,00 €	6299,00 €

**TRANSDUCTOR PASACASCOS**

- 1 Ref. **11337** Transductor pasacascos 2D bi frecuencia, Ø 51 mm, conviene a GO SIMRAD, B&G Zeus<sup>3</sup>, NSS EVO3 **189,00 €**
- 2 Ref. **11339** Transductor pasacascos bronce HDI, Ø 60 mm **645,00 €**
- 3 Ref. **43116** Transductor TR Inox - 130/210 kHz - Ángulo de cono: 15 a 20° - 600 W **1039,00 €**
- Ref. **43117** Transductor TR Inox - 150/250 kHz - Ángulo de cono: 25° - 1KW **1999,00 €**
- Ref. **11159** Adaptador para sonda conexión azul (no representado) **35,00 €**



**NSX, ¡la nueva sonda/plotter de SIMRAD! La moderna e innovadora interfaz con potente función de navegación y compatibilidad con C-MAP® le permitirá ver como nunca antes. El NSX dispone de una sonda integrada y es enteramente compatible con los sistemas de radar y de piloto automático.**

**NOS GUSTA**

- POTENTE FUNCIÓN DE NAVEGACIÓN C-MAP®
- COMPATIBLE NMEA 2000

**PARA SU PANTALLA MULTIFUNCIONES, USHIP FACILITA SU ELECCIÓN**

Características	NSX 3007	NSX 3009	NSX 3012
Antena GPS	Integrada 10 Hz		
Dim. de la carcasa A. x L. x gr. (mm)	195 x 125 x 79,5	263 x 146 x 114	283 x 166 x 114
Dim. de la pantalla en diagonal (mm/pulgadas)	178/7	229/9	-
Resolución de visualización (píxeles)	1024 x 600		
Tipo de pantalla	TFT Super Wide View		
Estanqueidad	Multi-touch screen		
Conectividad	1 puerto NMEA 2000, 1 puerto micro USB-C, 1 puerto LEN, 1 puerto Ethernet		
Función MOB	Si		
Lector de cartas	1 tarjeta micro SD		
Cartografía	C-MAP Discover X y Reveal X		
Tipo de transductor	Espejo de popa		
Modelo de transductor	HDI o Active Imaging		
Frecuencia sonda (kHz)	50/200		
Ref.	43785	43788	43791
Precio (sin transductor)	<b>1199,00 €</b>	<b>1649,00 €</b>	<b>3129,00 €</b>
Ref.	43786	43789	-
Precio (con transductor HDI)	<b>1309,00 €</b>	<b>1769,00 €</b>	-
Ref.	43787	43790	43792
Precio (con transductor Active Imaging)	<b>1479,00 €</b>	<b>1939,00 €</b>	<b>3419,00 €</b>

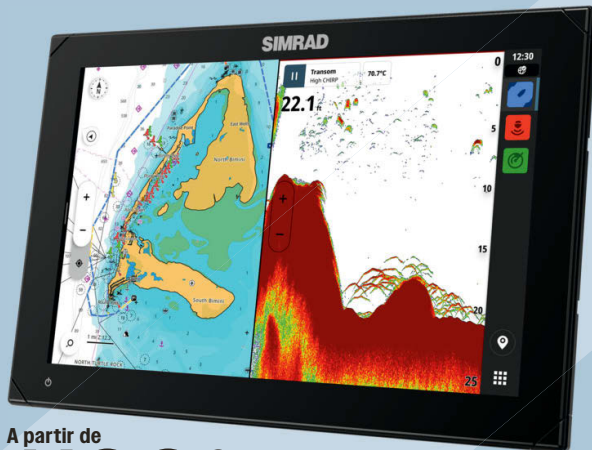

A partir de **1199€**

**CARTA C-MAP DISCOVER X Y REVEAL X**

DISCOVER X y REVEAL X, todo lo que necesita para aprovechar al máximo el tiempo pasado en el agua. Mapas vectoriales completos, batimetría de alta resolución, sombreado de profundidad personalizado, mapas detallados de puertos deportivos, zonas marinas protegidas, mareas y corrientes. Los REVEAL X embarcan además: imágenes por satélite, relieves sombreados REVEAL Layer modos día/noche y un nuevo formato de cartografía de nueva generación. Únicamente compatible con los dispositivos SIMRAD NSX y B&G ZEUS S. Formato micro SD.

- Ref. **43793** DISCOVER X, UK, Irlanda, Mancha **149,00 €**
- Ref. **43794** DISCOVER X, Norte, Este-Europa **149,00 €**
- Ref. **43795** DISCOVER X, España, Canarias, Azores **149,00 €**
- Ref. **43796** DISCOVER X, Oeste Mediterráneo **149,00 €**
- Ref. **43797** REVEAL X, UK, Irlanda, Mancha **229,00 €**
- Ref. **43798** REVEAL X, Nore, Este-Europa **229,00 €**
- Ref. **43799** REVEAL X, España, Canarias, Azores **229,00 €**
- Ref. **43800** REVEAL X, Mediterráneo oeste **229,00 €**



**RADAR HALO 24 SIMRAD**

El radar Halo 24 de tecnología Doppler VelocityTrack le permite determinar al instante si los objetivos se aproximan o se alejan gracias a un código de colores. Sale al instante del modo espera de bajo consumo. Aunque esté completamente apagado, sólo tarda unos segundos en arrancar. Supervise dos rangos simultáneamente con el modo de rango Doble, que le permite vigilar las condiciones meteorológicas en la distancia mientras vigila los riesgos de colisión en la proximidad. Alcance 48 MN.

Ref. **42943** **3079,00 €**



**RADAR HALO 20/20+ SIMRAD**

Radomos compactos, ligeros y de compresión de impulsos creados para los pequeños veleros y barcos a motor. Cuentan con un diámetro de 20" para un peso de 5 kg. Ofrecen el seguimiento de blancos MARPA, la tecnología InstantOn™ y varios modos. Permite ajustar la señal para optimizar la visibilidad.

Ref. **43092** Alcance 36 MN - 60 rpm - VelocityTrack **2749,00 €**  
 Ref. **43093** Alcance 24 MN **2339,00 €**



ENCUENTRE LOS ACCESORIOS NMEA 2000 P. 153



ENTREGADO CON BOMBA HIDRÁULICA



**PILOTO INTRABORDA SIMRAD PARA EMBARCACIONES A MOTOR**

Pack piloto para barcos a motor interior o fueraborda con dirección hidráulica. Incluye una pantalla color AP44, un calculador NAC, una bomba hidráulica y un compás con sensor 9 ejes.

Ref. **11355** Para barco con motor < 400 CV **2465,00 €**  
 Ref. **11356** Para barco con motor > 400 CV **3449,00 €**



**MANDO A DISTANCIA FILAR OP12 PARA PILOTO AUTOMÁTICO**

Ref. **11598** **399,00 €**

Precio indicativo





Las nuevas pantallas táctiles multifunción NOVA toman todo aquello con lo que ya está familiarizado (sistemas multimedia de automóviles, smartphones, tabletas, etc.) y lo adaptan a la navegación de recreo para ofrecer una experiencia de usuario muy intuitiva. Con su diseño sobrio y depurado, los 6 modelos de pantalla de la gama NOVA, de 10 a 24 pulgadas, incluida una exclusiva pantalla doble de 10 pulgadas, encajan perfectamente en el panel de instrumentos de cualquier embarcación. Equipada con la tecnología TFT IPS, la pantalla táctil ofrece una lectura excepcional en cualquier condición. El procesador Hexa Core garantiza una velocidad y fluidez excepcionales a la hora de realizar tareas.

Incremente la comodidad de su navegación añadiendo una pantalla adicional. Puede utilizar su mapa Navionics en ambas pantallas para visualizar la navegación u otra información. Equipada con la tecnología TFT IPS, la pantalla auxiliar táctil ofrece una lectura excepcional en cualquier condición. La pantalla auxiliar debe imperativamente estar conectada a la pantalla principal NOVA. No puede funcionar solo. Necesita un cable de conexión HDMI disponible en longitudes de 1 metro o 6 metros.



**NOVA**

- Antena GPS integrada 10 hz
- Superposición de la imagen radar encima de la cartografía
- Lectura de blancos AIS
- Procesador Hexa Core

**NOVA AUXILIAR**

- Mejor confort visual
- Calidad de pantalla equivalente a la pantalla principal
- Conexión simple

**PARA SU PANTALLA MULTIFUNCIONES, USHIP FACILITA SU ELECCIÓN**

Características	NOVA 10 y 10 auxiliar	NOVA 10 X2	NOVA 12 y 12 auxiliar	NOVA 16 y 16 auxiliar	NOVA 22	NOVA 24
Antena GPS	GPS/Glonass/Galileo 10 Hz					
Dim. de la carcasa A. x L. x gr. (mm)	177 x 260 x 61	180 x 510 x 61	240 x 303 x 64	240 x 391 x 64	318 x 518 x 64	348 x 570 x 68
Dim. de la pantalla en pulgadas	10	10 x2	12	16	22	24
Resolución de visualización (WXGA)	1200 x 800			1920 x 1080		
Tipo de pantalla	TFT IPS – Táctil			TFT IPS – Táctil – Full HD		
Estanqueidad	IPX7					
Conectividad	NMEA 2000/Bluetooth y Ethernet					
Lector de cartas	1 tarjeta micro SD					
Función MOB	Sí					
Audio	Amplificador integrado 2 x 20 W					
Cartografía	Navionics+ y Navionics Vision+					
Tipo de transductor	A elegir: AIRMAR TA o TR 2D (CHIRP medium de 95-155 kHz para 600 W) o AIRMAR TR o para pegar (numérico 235 kHz para 600 W)					
Ref.	43940	43941	43942	43943	43944	43945
Precio (pantalla principal)	<b>2999,00 €</b>	<b>3999,00 €</b>	<b>3595,00 €</b>	<b>4699,00 €</b>	<b>10899,00 €</b>	<b>12799,00 €</b>
Ref.	43946	-	43947	43948	-	-
Precio (pantalla auxiliar)	<b>2159,00 €</b>	-	<b>2459,00 €</b>	<b>2899,00 €</b>	-	-

**TRANSDUCTOR NUMÉRICO PARA PANTALLA NOVA**

Transductor numérico de 235 kHz para 100 W. Conexión en NMEA 2000.

- Ref. 43959 DST810 -Pasascoscos tres funciones **599,00 €**
- Ref. 43960 P39: Espejo de popa **459,00 €**
- Ref. 43961 P79: Para pegar **459,00 €**

**TRANSDUCTOR MEDIUM CHIRP PARA PANTALLA NOVA**

Transductor Airmar medium CHIRP 95-155 kHz toma RJ45.

- Ref. 62019 TH90M - 0° : Transductor pasascoscos **749,00 €**
- Ref. 62020 TH90M - 12° : Transductor pasascoscos **749,00 €**
- Ref. 62021 TH90M - 20° : Transductor pasascoscos **749,00 €**
- Ref. 43958 TM90M - Espejo de popa **659,00 €**

**CÁMARA DE VISIÓN NOCTURNA SIONYX**



VISION NOCTURNA  
IP67  
COMPATIBLE CON  
NUMEROSOS DISPOSITIVOS

**CÁMARA FIJA SIONYX NUMÉRICA**

La sensibilidad de la cámara a la luz de las estrellas es < 1 mlx, lo que significa que incluso en días nublados y sin luz de luna, su visión nocturna se multiplicará por diez. Con un campo de visión estable de 44°, podrá identificar y anticiparse a obstáculos inesperados, escombros, balizas, barcos, etc... El índice IP67 protege del agua, arena, sal y polvo. Rellenado con nitrógeno seco para evitar que la lente se empañe. Entregada con: cable de vídeo analógico de 5 m, adaptador de SMA a BNC, adaptador de BNC a RCA, fusible de alimentación y porta fusibles, cable de vídeo digital USB de 3 m, junta de embase, accesorios de montaje y manual. Asegúrese de que la cámara es compatible con sus dispositivos: en tienda o en uship.fr

- Ref. 62043 Acabado blanco **2395,00 €**
- Ref. 62042 Acabado negro **2395,00 €**



**RADAR CHIRP PARA PANTALLA NOVA**

El radar NOVA le avisa de los peligros alrededor de su zona de navegación, mostrando otras embarcaciones, boyas y rocas emergentes. Este radomo de 43 cm de diámetro, con un alcance de 24 millas náuticas, incorpora la tecnología CHIRP, que proporciona imágenes de alta calidad tanto a larga como a corta distancia, identificando incluso objetivos pequeños y con ecos débiles, de noche y de día, y con niebla. La visión radar se puede superponer a la cartografía. El radar utiliza la tecnología de compresión de impulsos CHIRP, que ofrece un reconocimiento superior de objetivos de radar de largo y muy corto alcance.

- Ref. 43962 **2519,00 €**

Precio indicativo



GARMIN®

## UNE NOUVELLE LÉGENDE EST NÉE

À la proue de votre bateau, sous la mer tumultueuse, se cache le Kraken.  
Plus puissant que les vagues et suffisamment précis pour rester en place,  
il n'est pas issu de légendes ou de superstitions anciennes.

**Il est réel. Il est bien là, prêt à prendre le contrôle.**

FORCE® KRAKEN





## SISTEMAS AIS

**MUST**

EL +  
MÓVIL

INSTALACIÓN  
ULTRA SENCILLA

**995 €**



### EMISOR/RECEPTOR AIS PORTÁTIL NOMAD 2 DIGITAL YACHT

Emisor/receptor AIS alimentado por USB. Para facilitar la instalación, la antena GPS está integrada y emite en Wi-Fi hacia su plotter, PC o tableta. Es muy fácil de configurar y el nº MMSI puede sustituirse fácilmente. Es ideal para los que alquilan o cambian a menudo de embarcación. Entregado con antena VHF compacta de 25 cm.

Ref. 11854 ■

PANTALLA COLOR  
ALARMA DE GARREO EN FONDEO



### EMISOR/RECEPTOR AIS CON PANTALLA ICOM MA-510TR

Transpondedor AIS clase B, 2 W, con pantalla color TFT 4,3", compatible NMEA 0183/2000, salida AIS por micro USB, calculador anti colisión con alarma sonora, alarma de deriva fondeo, posibilidad llamada DSC via VHF Icom. Entregado con antena GNSS (GPS, Glonass) y cable de alimentación de 10 m y soporte.

Ref. 43206 **1199,00 €**

TRANSPONDEDOR AIS CLASE B  
CONSUMO ULTRA REDUCIDO DE 2 W



### IAISTX DIGITAL YACHT

IAISTX crea una red Wi-Fi local segura, protegida por una contraseña. Permite enviar datos AIS et GPS a programas PC/Mac/Linux y aplicaciones iOS y Android como Navionics, Weather4D, SailGrib, iNavX, ... Con estos programas y aplicaciones, se pueden superponer en tiempo real los objetivos AIS sobre sus cartas y conectar 7 dispositivos al mismo tiempo. Permite calcular las alarmas de colisión CPA Y TCPA. Entregado con una antena GPS externa.

Ref. 43081 ■ IAISTX - Wi-Fi y GPS externo **749,00 €**

Ref. 43082 ■ IAISTX - Wi-Fi, GPS externo + interfaz NMEA 2000 **849,00 €**

## DETECTORES DE RADARES

### DETECTOR DE RADAR MER-VEILLE

Desde el momento que se capta un barco equipado de radar en emisión, el dispositivo lo señala con una alarma sonora y enciende una o varias luces que indican la dirección del radar. Se compone de una antena omnidireccional de 4 sectores, de una caja repetidora para instalar en el interior del barco y de un cable conexión (L. 15 m). Integra las funciones despertador y confirmación de alarmas.

Ref. 41250 **387,00 €**

### SOPORTE PARA DETECTOR DE RADAR MER-VEILLE

Ref. 41251 Para balcón **32,00 €**

Ref. 41252 Para backstay Ø 6 mm **28,00 €**

Ref. 41253 Para backstay Ø 8/10 mm **31,00 €**

ULTRA RESISTENTE, IMPERMEABLE Y COMPACTO  
HASTA 7 DISPOSITIVOS AL MISMO TIEMPO  
SPLITTER DE ANTENA



### EMISOR/RECEPTOR DIGITAL YACHT

Características	1 AIT 2000	2 AIT 2500	3 AIT 5000
Ref.	11859 ■	11860 ■	43220 ■
Potencia	2 W	5 W, tecnología SOTDMA	
Conectividad	NMEA 0183/NMEA 2000/USB		NMEA 0183/ NMEA 2000/ USB/Wi-Fi
Antena GPS	Entregada con +10 m de cable		
Compatible	Windows, Mac y Linux		
Logicial SmarterTrack Lite	Incluidos		
Splitter	No (ref. 11922)		Sí
Precio	<b>799,00 €</b>	<b>899,00 €</b>	<b>1159,00 €</b>



### TRANSPONDEDORES AIS 2 W CLASE B CAMINO

Los Camino son transpondedores AIS clase B nueva generación de AMEC, para transmitir sus datos a otras embarcaciones equipadas con AIS, y reciben sus datos por medio de un lector de tarjetas o de un PC, para crear un sistema anti colisiones. El GPS integrado 50 canales situará su embarcación con precisión. El receptor de doble canal permite la vigilancia de navíos con transpondedor incluyendo la clase A, clase B, AtoN, Sart.Sus puertos NMEA 2000, NMEA 0183 y USB estancos garantizan una integración sencilla con plotters y PC. La ranura para tarjeta SD facilita la grabación de datos AIS. La versión 108 W V2 permite recibir sus blancos por Wi-Fi.

4 Ref. 43766 Versión transpondedor clase B **559,00 €**

5 Ref. 43767 Versión transpondedor clase B, splitter VHF integrado **659,00 €**

A partir de  
**85 €**



### ANTENA AIS

Antena adaptada a la gama de frecuencias de los receptores AIS. Entregada con escuadra de inox.

Ref. 11235 ■ Antena AIS 1 m **85,00 €**

Ref. 43135 ■ Antena AIS 30 cm + 20 m de cable **89,00 €**



### SPLITTER DE ANTENA VHF/AIS SPL150 DIGITAL YACHT

Garantizada cero pérdida para una recepción ideal.

Ref. 11922 ■ **345,00 €**

## SOPORTES DE RADAR



### SOPORTE ANTENA RADAR VELERO SEAVIEW

Para radomo 18". Adaptador para mástil de sección muy ancha y aro inox de protección en opción.

- 1 Ref. 11561 Para radomo Humminbird, Raymarine, Garmin, 3G, 4G BR24 **409,00 €**
- 1 Ref. 11562 Para radomo Furuno, Koden, Sitex **609,00 €**
- 2 Ref. 11563 Adaptador para mástil de gran sección **145,00 €**
- 3 Ref. 11564 Aro inox de protección **869,00 €**

### SOPORTE ANTENA RADAR MOTORA SEAVIEW

SopORTE compuesto por un pedestal de 127 mm inclinado y una pletina adaptada a la mayoría de radomos de 18 a 24" de diámetro. Dimensiones en la base: 178 x 178 mm. Numerosas opciones disponibles como brazos de soporte de luces o de antena GPS.

- 4 Ref. 11560 Pletina para radomo y viga **239,00 €**
- 5 Ref. 11559 Pedestal A. 127 mm, inclinación hacia atrás **299,00 €**
- 6 Ref. 42950 Brazo soporte luz/antena GPS/VHF **159,00 €**
- Ref. 43018 Terminal de brazo con rosca 1" **18,00 €**

## SOPORTES DE INSTRUMENTOS



### PLETINA PARA ANTENA STARLINK

Pletina superior para antena Starlink marítima (Flat High Performance) adaptable a los soportes modulares Seaview de tipo M1 y M1/M2 para 62076. Modelo de recorte de la base Starlink precortado. Color blanco. Existe también en negro para ambos modelos.

- 7 Ref. 62076 Para soporte M1 y M2 **199,00 €**
- 8 Ref. 62079 Para soporte M1 **169,00 €**

TODOS LOS SOPORTES, RECEPTORES Y EXTENSIONES ESTÁN EN TIENDA\* Y EN USHIP.FR



\* Según existencias.



### PÉRTIGA 360° PARA TRANSDUCTOR LIVE

Pértiga de sonda desmontable 360° para transductor Live. Se adapta a todas las cubiertas de barcos. De aluminio anodizado. Entregada ensamblada con tornillería inox, anillo de final de recorrido y pedestal.

- Ref. 43864 Fija, 1 m **299,00 €**
- Ref. 43863 Fija, 1,90 m **359,00 €**
- Ref. 43862 Plegable, 2,10 m abierta, 1,05 m cerrada **379,00 €**

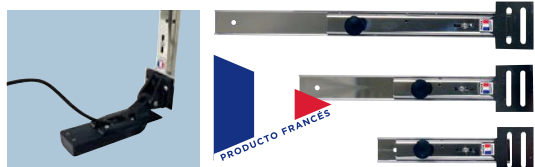

### CARRIL INOX PARA SONDA

Carril inox 316l compuesto por una parte que se fija al barco y una parte móvil que se prolonga mediante una placa de fijación universal para recibir el estribo de la sonda. Ancho 60 mm.

- Ref. 43394 Longitud 465 mm **75,00 €**
- Ref. 43395 Longitud 330 mm **59,00 €**
- Ref. 43396 Longitud 215 mm **55,00 €**

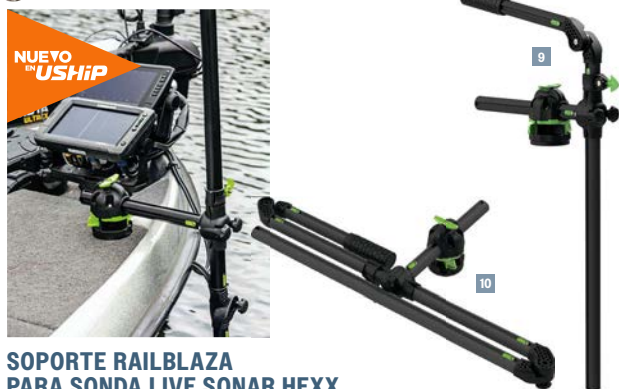

### SOPORTE RAILBLAZA PARA SONDA LIVE SONAR HEXX

Este soporte de sonda Live está reforzado. Su diseño ligero y su suave empuñadura lo hacen cómoda de usar en cualquier embarcación. El HEXX Live Pole es compatible con Garmin Live Scope, Lowrance Active Target y Humminbird Mega Live. Se fija igualmente en cubierta, para una estabilidad y un ángulo de visión perfectos para su transductor. Piezas incluidas: 1 x base de montaje HEXX, 1 x kit Live Pole con empuñadura, 1 x flecha de localización, 1 x bolsa de transporte HEXX.

- 9 Ref. 44055 Pole 30 **279,00 €**
- 10 Ref. 44054 Pole 60 **399,00 €**



## SOPORTES DE INSTRUMENTOS



### POD DE RUEDA DE TIMÓN PARA PANTALLA

Pod de ABS resistente a los UV, se fija sobre el pedestal de rueda para instalar sus instrumentos de navegación. Disponible en 4 tamaños y entregado sin recorte. Inclinable durante la instalación, se adapta a tubos de 25 a 32 mm y conviene a la mayoría de separaciones entre tubos. Tornillos de seguridad y junta de estanqueidad.

- 1 Ref. 11583 Para pantalla 298 x 177 mm **449,00 €**
- 1 Ref. 11584 Para pantalla 349 x 229 mm **479,00 €**
- 1 Ref. 11585 Para pantalla 430 x 311 mm **559,00 €**
- 2 Ref. 11586 Para pantalla 375 x 127 mm **459,00 €**

### POD LATERAL PARA INSTRUMENTOS DE NAVEGACIÓN

De un formato adaptado a una pantalla tipo repetidor de central de navegación, está previsto para fijarse en el costado de un pod de bitácora. Para pantalla 117 x 117 mm.

Ref. 11590  
**169,00 €**

### POD CON PEDESTAL PARA PANTALLA

Pod de ABS resistente a los UV, montado sobre una peana rotativa de aluminio anodizado. Es orientable en 350° y se bloquea con una sencilla rueda giratoria con seguro. Disponible en 3 tamaños y entregado sin recorte. Tornillos de seguridad y junta de estanqueidad.

- Ref. 11587 Para pantalla 298 x 177 mm **419,00 €**
- Ref. 11588 Para pantalla 349 x 229 mm **459,00 €**
- Ref. 11589 Para pantalla 375 x 127 mm **415,00 €**

## INSTRUMENTOS DE NAVEGACIÓN CONECTADOS

### VELETA ANEMÓMETRO CALYPSO

La veleta anemómetro Calypso funciona con sensores de ultrasonidos, sin piezas móviles. Transmite por cable (NMEA 0183) hacia una central o un plotter, por Bluetooth o Wi-Fi hacia su smartphone o su tableta las informaciones de viento:

- Velocidad y ángulo del viento aparente,
- Velocidad y ángulo del viento real,
- Dirección del viento real,
- Rumbo compás.

Posibilidad de registrar los datos y exportarlos en un fichero Excel. Aplicación gratuita en Android e iOS. Estanca IPX8. Base roscada hembra Ø 16 mm. Soporte/pértiga opcional.

- Ref. 43772 Ultrasonic mini, inalámbrico, Bluetooth **285,00 €**
- Ref. 11616 Ultrasonic, inalámbrico, Bluetooth **549,00 €**
- Ref. 43774 Interfaz entrada Bluetooth hacia salida NMEA 0183 **249,00 €**
- Ref. 43775 Interfaz entrada Bluetooth hacia salida NMEA 2000 **279,00 €**
- Ref. 43776 Interfaz de entrada filar hacia salida NMEA 2000 y Bluetooth **249,00 €**
- Ref. 43777 Interfaz completa Bluetooth, NMEA 0183, NMEA 2000 **325,00 €**



### PÉRTIGA PARA VELETA CALYPSO BLE

Para atornillar sobre una base roscada Ø 1 pulgada (tipo Antena VHF).

- Ref. 11617 Aluminio, L. 33 cm **50,00 €**
- Ref. 11618 Aluminio, L. 1 m **65,00 €**
- Ref. 11619 Carbono, L. 33 cm **75,00 €**
- Ref. 11620 Carbono, L. 1 m **125,00 €**

## INSTRUMENTOS DE NAVEGACIÓN

VISUALIZACIÓN EN TABLETA, PC O SMARTPHONE (WI-FI)  
COMPATIBLE NMEA



### PACK ISEASENSE DIGITAL YACHT

El pack iSeaSense incluye sensores de profundidad, de velocidad y temperatura. iSeaSense transmite por Wi-Fi todos los datos de instrumentos a los software y aplicaciones de navegación. iSeaSense está equipado con una veleta-anemómetro (modelo 43887) ultra resistente con rodamientos Iglidur™ para una vida útil y una resistencia a la corrosión excepcionales. Los datos se transmiten a través de un cable superfino de 20 m. Está conectado a un servidor NMEA Wi-Fi situado bajo cubierta. Permite conectar hasta 7 dispositivos. La interfaz NMEA también permite transmitir los datos de los instrumentos a pantallas.

- Ref. 43886 ■ Profundidad, velocidad y temperatura **869,00 €**
- Ref. 43887 ■ Profundidad, velocidad, temperatura y viento **1495,00 €**



### CORREDERA CLIPPER

Velocidad en nudos o mph. Distancia diaria y total. Indicación de tendencia. Velocidad media y max. Completo con sensor y tapa protectora. Altura dígitos: 40 mm. Dim. carcasa: 110 x 110 mm. Entregado con pasacascos Ø 42 mm.

- Ref. 10915 **225,00 €**

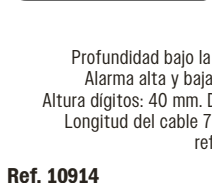

### SONDA CLIPPER

Profundidad bajo la sonda, quilla o superficie. Alarma alta y baja. Calibrado auto o manual. Altura dígitos: 40 mm. Dim. carcasa: 110 x 110 mm. Longitud del cable 7 m. Kit barquillo en opción ref. 10815 (no representado).

- Ref. 10914 **225,00 €**



### CORREDERA SONDA CLIPPER DUETT

Lectura excepcional. Carcasa estanca. Sonda en metros, en pies y offset de quilla. Velocidad en nudos, mph y km/h. Corredera millas diarias y totales. Alarma de velocidad alta. Altura dígitos: 32 mm. Dim. carcasa: 110 x 110 mm. Entregada con 2 sensores y 1 pasacascos Ø 42 mm para corredera. Longitud del cable 7 m. Kit barquillo para transductor en opción ref. 10815 (no representado).

- Ref. 10916 **299,00 €**

### VELETA ANEMÓMETRO CLIPPER WIND

Lectura excepcional. Velocidad del viento en nudos, mph y m/s. Dirección del viento en 360° (60 sectores). Alineación de la perilla del mástil. Altura dígitos: 32 mm. Dim. carcasa: 110 x 110 mm. Sensor de tope de mástil con 20 m de cable. Existe también en versión inalámbrica, entregada con su caja de conexión.

- Ref. 10917 Sensor con cable **369,00 €**
- Ref. 41183 Sensor sin cable **509,00 €**

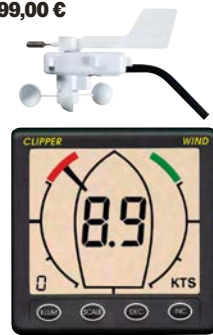

### COMPÁS ELECTRÓNICO CLIPPER

Sensor fluxgate, entregado con 5 m de cable, precisión de un grado, rumbo verdadero o magnético. Altura dígitos: 40 mm. Dim. carcasa: 110 x 110 mm.

- Ref. 10790 **299,00 €**

### REPETIDOR GPS CLIPPER

Repetidor GPS compatible NMEA 0183 para reenviar todas las informaciones GPS (excepto la cartografía) al puesto de mando. Dim. carcasa: 110 x 110 mm.

- Ref. 10752 **175,00 €**



**INSTRUMENTOS DE NAVEGACIÓN** *Raymarine*

**BIDATA 140**

Alarmas de bajos y profundidad. Ajuste del origen de medición de profundidad desde la quilla o desde la flotación. Visualización de la profundidad hasta 185 m. Velocidad actual, máxima y media del barco. Millas diarias y totales. Temperatura del agua. Longitud del cable transductor 9 m. Sensores Ø 51 mm.



Ref. 42533 ■ Entregada con 2 sensores \_\_\_\_\_ **459,00 €**

**SONDA 140**

Profundidad actual y mínima. Alarmas regulables de profundidad alta y baja. Ajuste del origen de medición de profundidad desde la quilla o desde la flotación. Visualización de la profundidad hasta 185 m. Longitud del cable transductor 9 m. Transductor atravesante sin pasacascos Ø 51 mm.



Ref. 42641 ■ Entregada con 1 sensor \_\_\_\_\_ **359,00 €**



**CORREDERA 150**

Pantalla LCD con muy amplio ángulo de visión. Amplios dígitos de 34,5 mm. Velocidad instantánea, media y max. Millas diarias y totales. Temperatura. Longitud del cable transductor 13,8 m. Funciona como instrumento maestro o repetidor. Pasacascos Ø 51 mm.

Ref. 42638 Entregada con 1 sensor \_\_\_\_\_ **599,00 €**

**CORREDERA 150**

Pantalla LCD con muy amplio ángulo de visión. Amplios dígitos de 34,5 mm. Profundidad 0,8 a 180 m. Indicador de fondo ascendente/descendente. Alarma de bajos, profundidad. Funciona como instrumento maestro o repetidor. Transductor pasacascos Ø 51 mm.

Ref. 42637 Entregada con 1 sensor \_\_\_\_\_ **599,00 €**



**TRIDATA 150**

Combina los datos de profundidad, de velocidad y de distancia sobre un repetidor de 3 líneas. Sensores Ø 51 mm.

Ref. 42534 Entregada con 2 sensores \_\_\_\_\_ **859,00 €**



NUEVO EN USHIP

**PANTALLA ALPHA**

Las pantallas Alpha Performance son dispositivos con pantalla táctil muy luminosa con una excelente visibilidad. Las numerosas opciones y widgets del cuadro de mando de Alpha facilitan la interpretación de datos esenciales relativos a la navegación y al motor. Las pantallas Alpha son dispositivos complementarios de los plotters Axiom de Raymarine. Un cable Ethernet RayNet entre Axiom y la pantalla Alpha permite conectarse a los dispositivos NMEA2000/SeaTalk NG.

Ref. 62063 Alpha 7". Dim. 188 x 120 x 32 mm \_\_\_\_\_ **1399,00 €**

Ref. 62064 Alpha 7". Dim. 235 x 148 x 34 mm \_\_\_\_\_ **2339,00 €**

**TAPA PROTECTORA**

Tapa protectora para instrumentos de navegación Raymarine. Color gris.



Ref. 32786 ■ Para ST-70 \_\_\_\_\_ **25,00 €**

Ref. 32787 ■ Para ST-60 \_\_\_\_\_ **25,00 €**

Ref. 32788 ■ Para ST-50 \_\_\_\_\_ **25,00 €**

Ref. 32789 ■ Para ST-40 \_\_\_\_\_ **25,00 €**

**VELETA ANEMÓMETRO 160**

Gran pantalla analógica. Visualización de datos de viento real y aparente. Conexión posible con el piloto automático para navegar en modo viento. Longitud del cable 30 m. Funciona como instrumento maestro o repetidor.

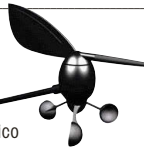

Ref. 42639 Entregada con 1 sensor (tope de mástil) \_\_\_\_\_ **1089,00 €**

**CENTRAL DE NAVEGACIÓN I70S RAYMARINE**

Esta gran pantalla color anti reflejos de 4,1" compatible NMEA 2000 y SeaTalk NG puede visualizar todos sus datos de navegación, los parámetros motor y blancos AIS, de forma numérica con dígitos de hasta 43 mm de alto o de forma analógica. También disponible en pack incluyendo una pantalla color i70s, una sonda de tres funciones DST800, una veleta anemómetro con la caja de unión I70S y las conexiones adaptadas.



Ref. 11423 i70s, pantalla sola \_\_\_\_\_ **685,00 €**

Ref. 42874 i70s, pack veleta/corredera/sonda \_\_\_\_\_ **1719,00 €**

**INSTRUMENTOS DE NAVEGACIÓN** *advanSea*

**CORREDERA ADVANSEA S400**

Pantalla LCD con amplio ángulo de visión y dígitos gigantes de 45 mm. Estanca en fachada IP 56 y tratamiento anti condensación. Presenta todas las funciones de velocidad (0-60 nudos), distancia, tiempo y temperatura. Alarma de batería baja. Sensor Ø 51 mm, cable L. 8 m.

Ref. 41765 \_\_\_\_\_ **489,00 €**



**MULTI ADVANSEA S400**

Todos las funciones de la sonda y de la corredera con la visualización a su elección de los datos en 2 líneas. Parte inferior: dígitos de 22 mm de alto. Parte superior: dígitos de 32 mm de alto. Entregado con sensor y transductor Ø 51 mm, cable L. 8 m.

Ref. 41766 \_\_\_\_\_ **659,00 €**



**SONDA ADVANSEA S400**

Pantalla LCD con amplio ángulo de visión y dígitos gigantes de 45 mm. Estancos IP 56 en fachada y tratados anti condensación, los instrumentos AdvanSea son muy sencillos de usar gracias a su tecla MENU dedicada. Visualización de la profundidad de 0,5 a 199 m con offset de quilla. Alarma de profundidad alta y baja. Alarma de batería baja. Transductor Ø 51 mm, cable L. 9 m.

Ref. 41764 \_\_\_\_\_ **489,00 €**



**REPETIDOR DE INSTRUMENTO ADVANSEA S400**

Pantalla LCD con amplio ángulo de visión para repetir las informaciones de su central de navegación AdvanSea. Compatible NMEA 0183.

Ref. 42961 \_\_\_\_\_ **349,00 €**



**VELETA ANEMÓMETRO ANALÓGICA ADVANSEA S400**

Pantalla LCD con amplio ángulo de visión y dígitos gigantes. Estancos IP 56 en fachada y tratados anti condensación, los instrumentos AdvanSea son muy sencillos de usar gracias a su tecla MENU dedicada. Funciones idénticas a la veleta anemómetro digital. Entregada con kit perilla de mástil + 25 m de cable.

Ref. 41768 \_\_\_\_\_ **689,00 €**



**COMPÁS ELECTRÓNICO ADVANSEA S400**

Para visualizar el rumbo compás en su repetidor AdvanSea. Compatible NMEA 0183.

Ref. 42962 \_\_\_\_\_ **335,00 €**



Precio indicativo

MANTENIMIENTO AGUA A BORDO ELECTRICIDAD ACASTILLAJE FONDEO SEGURIDAD MOTOR ELECTRÓNICA LIBRERÍA VIDA A BORDO TRIPULACIÓN PESCA DESLIZAMIENTO



# PILOTOS AUTOMÁTICOS Y SOFTWARES DE NAVEGACIÓN

## PILOTOS AUTOMÁTICOS

### PILOTO DE CAÑA RAYMARINE

El piloto Raymarine es una referencia para pequeñas embarcaciones. Su unidad de potencia le confiere un empuje y una velocidad de tracción excepcional. Para embarcaciones de hasta 3000 kg de desplazamiento para el ST1000+ y de hasta 4500 kg para el ST2000+. Se integra fácilmente en cualquier sistema de instrumentos SeaTalk o NMEA 0183, sin necesidad de una interfaz exterior.

- Ref. 11600** ■ ST1000+, 57 kg de empuje, para barco < 3 t **610,00 €**
- Ref. 11601** ■ ST2000+, 77 kg de empuje, para barco < 4,5 t **735,00 €**



### PILOTO DE CAÑA SIMRAD

El piloto Simrad TP se beneficia de una carcasa cerrada para proteger la parte electrónica. Pensado para embarcaciones de hasta 6300 kg según modelo. El TP10 está desprovisto de conexión NMEA y necesita las tomas de cubierta ref. 29053 y 29055. Los TP22 y TP32 disponen de la interfaz NMEA 0183 y de la conexión al bus Simnet.

- Ref. 42269** TP10, 65 kg de empuje, para barco < 3,75 t (sin enchufes) **519,00 €**
- Ref. 11186** TP22+, 70 kg de empuje, para barco < 5 t **689,00 €**
- Ref. 11187** TP32+, 85 kg de empuje, para barco < 6,3 t **859,00 €**



**ENCUENTRE LOS PILOTOS AUTOMÁTICOS RAYMARINE, B&G Y SIMRAD P. 131, 141 Y 143**

**GANE 5%**  
DE DESCUENTO EN SUS COMPRAS CON LA TARJETA USHIP\*

Valida en todas las tiendas, le permite acumular puntos y beneficiarse de un cheque regalo de un valor del 5% de sus compras dos veces al año. Los puntos se acumulan a partir de los primeros 40 euros gastados. \*Excepto promociones y ofertas especiales.



### TOMA DE CUBIERTA IP68

De nailon reforzado con fibra de vidrio, bloqueo por tornillo. 12 V, 10 A.

- Ref. 29053** ■ Conector macho 2 pins **33,50 €**
- Ref. 29055** ■ Base hembra recta 2 pins **33,50 €**
- Ref. 29054** ■ Conector macho 3 pins **39,90 €**
- Ref. 29056** ■ Base hembra recta 3 pins **39,90 €**
- Ref. 29665** ■ Conector macho 6 pins **49,90 €**
- Ref. 29666** ■ Base hembra recta 6 pins **55,90 €**



### MANDO A DISTANCIA INALÁMBRICO S100

El S100 es un mando a distancia embarcado inalámbrico compacto que permite controlar las funciones básicas de cualquier piloto automático Raymarine SeaTalk, incluso bajo cubierta o cuando el piloto automático está fuera de la vista. Funcionamiento simple y estructura de menú intuitiva para un acceso fácil a todas las funciones. El S100 está alimentado por 2 pilas alcalinas. Para los pilotos de las gamas EV, prever un convertidor y un cable, ambos opcionales.

- Ref. 41000** **569,00 €**

### ACCESORIOS PARA PILOTOS RAYMARINE Y SIMRAD

Marca	Denominación	Ref.	Longitud (mm)	Precio
Raymarine	Codo de fijación	11775 ■	25	69,00 €
		11776 ■	51	69,00 €
		11777 ■	76	69,00 €
		11778 ■	102	74,00 €
		11779 ■	127	74,00 €
Simrad	Codo de fijación	11630	30	45,00 €
		11631	60	45,00 €
		11632	90	45,00 €
		11633	120	45,00 €
Raymarine	Alargador de brazo	11769 ■	25	45,00 €
		11770 ■	51	45,00 €
		11771 ■	76	45,00 €
		11772 ■	102	49,00 €
		11773 ■	127	49,00 €
Simrad	Alargador de brazo	11774 ■	152	49,00 €
		11640	30	29,00 €
		11641	60	29,00 €
		11642	90	29,00 €
		11643	120	39,00 €
		11644	150	39,00 €
Raymarine	Pedestal columna	11645	300	45,00 €
		11792 ■	38	99,00 €
		11793 ■	51	99,00 €
		11794 ■	64	99,00 €
		11795 ■	76	99,00 €
Simrad	Pedestal columna	11796 ■	89	99,00 €
		11635	30	72,00 €
		11636	60	72,00 €
Raymarine	Soporte cantilever	11637	90	72,00 €
		11797 ■	230	110,00 €
Simrad	Soporte cantilever	11638	135 a 240	93,00 €

**Raymarine**

**SIMRAD**

## SOFTWARES DE NAVEGACIÓN



MUST

MÓDULO REGATA: SALIDA, RECORRIDO BARLOVENTO SOTAVENTO Y COSTERO, LAYLINES

### SOFTWARE DE NAVEGACIÓN ADRENA

Gracias a su pre configuración, Adrena es una solución de ayuda a la navegación segura y completa para el crucero y la regata. Además de las funciones clásicas de navegación,

**Adrena integra:**

- Alarmas de seguridad (MOB, AIS, llegada a una costa, fondeo),
- Módulo regata (salida, recorrido barlovento-sotavento y costero, laylines),
- Ficheros GRIB gratuitos y mundiales hasta 16 días,
- Creación de polares de velocidad.
- Routing meteo con resguardo automática de la costa,
- Routing mixto, vela y motor
- Envío de datos calculados hacia iPhone o iPad,
- Histograma de datos,
- Lectura de vías,
- Roadbooks con imágenes,
- Trazado de rutas en recorridos costeros,
- Hipótesis de rutas: barrido de las variables,
- Medida de riesgo/retraso: isocronas inversas e isorutas,
- Routing de competidores,
- Pivote de routing: punto de paso obligado.

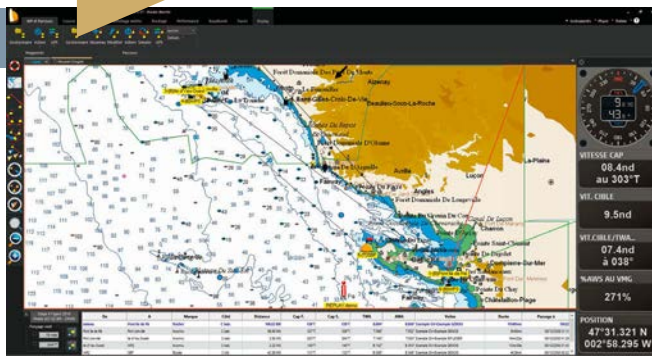

El pack incluye los softwares de navegación Adrena First o Standard, de creación de polares de velocidad Optima y el micro dongle. Se ofrece con una zona de cartografía raster SnMap o con una zona C-MAP Mega Wide .

Ref. 41648 Pack Adrena Estándar Large + carta SnMap **1919,00 €**  
 Ref. 42670 Pack Adrena Standard Large + carta C-MAP Mega Wide **2189,00 €**

### NOS GUSTA

- PERMITE COMPARAR VARIOS ROUTING SIMULTÁNEAMENTE
- ROUTING MIXTO VELA Y MOTOR
- MÓDULO GRÁFICO DE AYUDA AL FONDEO



### SOFTWARE DE NAVEGACIÓN OCTOPUS

Enteramente ideado para la navegación de crucero, el software Octopus integra funciones inéditas para el confort y la seguridad durante el viaje. El cálculo de varios routings mixtos (vela y motor) en simultáneo y su comparativa permite elegir la navegación deseada (la más rápida, la más confortable, la más económica en combustible, etc.) a partir de la hora de salida o llegada deseada. Una visualización gráfica indica la alternancia día/noche para una mejor anticipación de su navegación. Octopus asiste también al navegante en la creación de polares reales de velocidad y rangos de uso de velas. El routing se vuelve más preciso y corresponde al potencial del barco. Un módulo gráfico de fondeo, permite visualizar en un clic las condiciones previstas donde se anclará (meteo, altura del agua según la marea etc.). Numerosas funciones relacionadas con la seguridad están presentes y proponen alarmas: MOB, AIS, llegada a la costa, fondeo, profundidad, fuerza y dirección del viento, etc.). Disponible con una cartografía raster SnMap o con una zona C-Map MegaWide.

Ref. 11703 Pack Octopus + carte SnMap **1489,00 €**  
 Ref. 11704 Pack Octopus + carta C-MAP Mega Wide **1659,00 €**

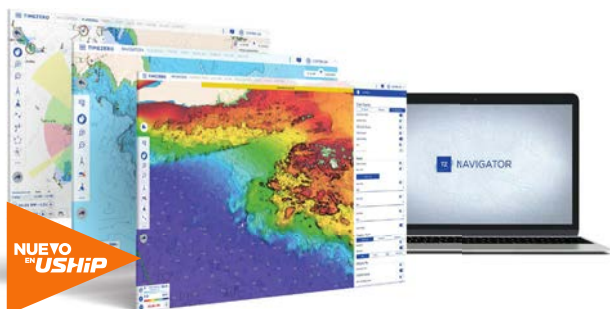
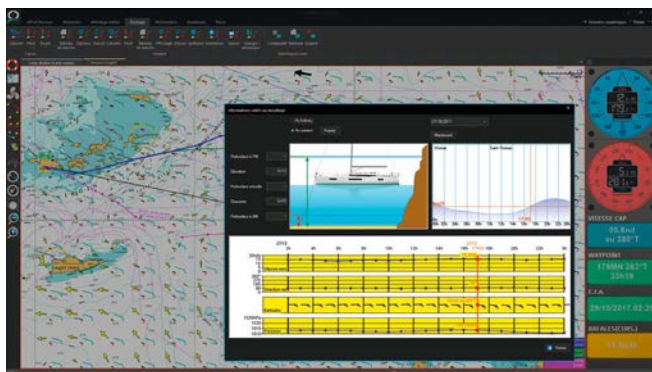

### SOFTWARE DE NAVEGACIÓN TIMEZERO NAVIGATOR

Desde hace más de 35 años, TZ Navigator es el programa más estable y competitivo del mercado. Su motor de cartografía único aporta un confort de uso sin igual (zoom/inverso fluido e inmediato de las cartas, paso instantáneo de una visión 2D a una visión 3D) y sus herramientas a la punta de la innovación son los más fáciles de usar! El servicio meteo ilimitado está ahora disponible en línea para una cobertura mundial instantánea. Con el servicio premium se añaden 9 modelos meteorológicos con un tamaño de malla de hasta 1 km. El routing MaxSea es el más potente e intuitivo, gracias a su asistencia que permite definir y modificar los parámetros de optimización (hora de salida y llegada, viento y olas máximos, uso del motor). TZ Navigator es compatible con Iridium GO!

TZ Navigator funciona ahora con las nuevas cartas TZ MAPS que combinan Raster, Vectorial, informaciones terrestres, fotos satélites alta resolución y batimetría alta resolución.

- Ficheros GRIB mundiales e ilimitados hasta 15 días.
- TZ Cloud - sincronización y salvaguardia en tiempo real.

Ref. 62050 **480,00 €**

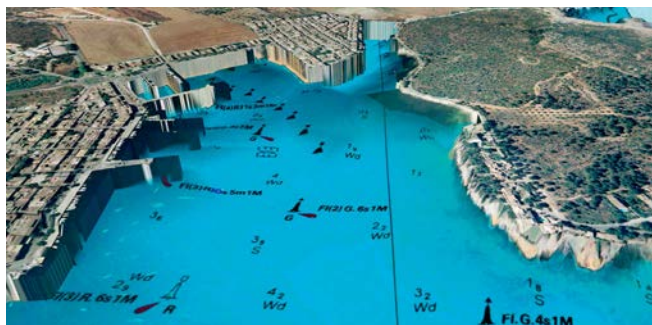

### CARTA TIMEZERO FURUNO

Carta en versión raster o vectorial, a elegir. Para Navnet 3D, TZT1, TZT2, TZT3 y Maxsea TimeZero.

Ref. 11053 Zona Wide **300,00 €**  
 Ref. 11054 Zona Mega Wide **600,00 €**

### MÓDULOS OPCIONALES PARA TIMEZERO

Ref. 11098 Módulo routing **349,00 €**  
 Ref. 11099 Módulo radar **579,00 €**  
 Ref. 11100 Módulo sonda **579,00 €**  
 Ref. 11096 Zona de corrientes MapMedia **180,00 €**



## PC Y PANTALLAS

SIN VENTILADOR,  
DISIPACIÓN TÉRMICA  
ESPACIO MÍNIMO  
PC MARINIZADO



### UNIDAD CENTRAL NISE-109

Los NISE son PC Box industriales de alto rendimiento, sin ventilador y muy fiables, con prestaciones informáticas avanzadas y bajo consumo de energía. El almacenamiento en los NISE es compatible con la última tecnología 3D NAND Flash SSD, que permite ampliar las celdas de almacenamiento verticalmente y unas sobre otras, lo que ofrece un rendimiento y una fiabilidad aún mayores. El concepto de los NISE ofrece varias interfaces de comunicación, con puertos LAN, USB y puertos COM RS-232. La alimentación 9-30 V permite instalaciones en 12 V o en 24 V. Con Windows®.

Ref. 43851

1149,00 €



### PANTALLA LED LCD 12-220V

Tamaño y tipo de pantalla: 15" LED panel reforzado. Resolución en píxeles: 1024 x 768. Luminosidad: 250 candelas. Contraste: 500:1. Interfaz: VGA + DVI + HDMI + 2 x BNC + audio. OSD: Base recta. Alimentación: 12V/220 V. Consumo 50/50: 1 Ah. Dimensiones sin pie: 348,8 x 274 x 42,6 mm. Peso neto sin pie: 2 kg. Existe en varios tamaños bajo pedido.

Ref. 43428  
369,00 €



### RATÓN TRACKBALL

La tecnología óptica garantiza un movimiento suave y resiste al polvo. Comfort garantizado para un uso prolongado, la bola accionada con el pulgar asegura un movimiento rápido y preciso del cursor.

Ref. 43852 SR-TR02, USB

59,00 €

Ref. 43853 SR-TR03, sin cable

95,00 €

## ANTENAS WI-FI, 4G Y 5G

FUNCIONA CON CUALQUIER SIM  
CONSUME MENOS DE 5 W



### ANTENA 4G + ROUTER WI-FI 4G CONNECT DIGITAL YACHT

4G Connect es la nueva solución 2G/3G/4G (LTE) de Digital Yacht para recibir internet a bordo. Este producto utiliza la última tecnología MIMO con dos antenas para un acceso rápido y un largo alcance. Además, este dispositivo dispone de un router integrado para compartir conexión internet con dispositivos inalámbricos. 4G Connect dispone también de un puerto LAN y WAN para conectar una antena Wi-Fi de largo alcance o un sistema satelital. Modelo Pro eficaz hasta 25 km de la costa. Se puede utilizar cualquier SIM.

Ref. 43075

919,00 €



### ANTENA WEBBOAT GLOMEX

Las antenas GLOMEX de muy largo alcance pueden captar señales de telefonía móvil hasta 15 - 20 millas de la costa. Es compatible con numerosas redes incluidas las de muy alta velocidad como las redes 3G, 4G y ahora 5G. Puede también recibir señales Wi-Fi como las de puertos deportivos, restaurantes... Su punto de acceso Wi-Fi le permite redireccionar la conexión internet hacia varios ordenadores, tabletas y smartphones. Así podrá recibir su correo electrónico, comunicar por Skype y mirar la TV en streaming. Equipadas con un lector de tarjetas SIM. Compatible con las rótulas de antenas (ver p. 110).

Ref. 62049 ■ 4G Lite High Speed. Dim: Ø 140 x A. 200 mm. - NUEVO 999,00 €

Ref. 43889 ■ 5G Plus Evo, dim.: Ø 250 x A. 300 mm 1899,00 €

# 1499 €

### NOS GUSTA

- COMPACTA
- BAJO CONSUMO
- POTENTE



### UNIDAD CENTRAL AQUA COMPACT PRO

PC marino compacto y potente con un procesador Intel i3 de décima generación, disco duro de 240 GB y una impresionante tarjeta gráfica - uso ideal para programas de navegación en 3D. Alimentación 10-18 V, no requiere convertidor. Consumo 20 W. 8 Gb RAM con el sistema Windows® 10, procesador i3 10110U integrado con Wi-Fi 801.1i, Ethernet y Bluetooth. Doble salida: HDMI y USB-C con carta gráfica HD5500 y soporta visualizaciones de ultra alta definición. 4 USB 3 lectores de tarjetas micro SD, ideal para las cartas Navionics. Mide solamente 11,5 x 11 x 5 cm.

Ref. 43429



### TECLADO INCLUIDO COMPACTO ESTANCO

Teclado AZERTY estanco IP68. Compatible Windows®: 98/2000/ME/XP/8/10 y 11. Conexión USB. Teclado retroiluminado de 99 teclas.

Ref. 43425 87 teclas

49,00 €

Ref. 43427 99 teclas

79,00 €

LECTORES DOBLES DE TARJETAS SIM  
HASTA 25 MILLAS DE LA COSTA

MUST



### ANTENNE 4G + ROUTER WI-FI 4GXTREAM

4GXTREAM es una nueva solución 4G para disponer de internet a bordo. Gracias a la tecnología MIMO y a las dos antenas LTE externas, 4GXtream proporciona una conectividad a internet a bordo de hasta 300 MB (dependiendo de la red). Dispone de un router Wi-Fi integrado, de dos lectores de tarjetas SIM (con cambio automático si necesario), de un GPS integrado (para aplicaciones IOT y de tracking) así como de una interfaz NMEA 2000 para la difusión de datos de navegación por la red Wi-Fi. Hasta 25 millas de la costa. También existe en 5G.

Ref. 43392

1449,00 €

# USHIP PARA LOS INSOMNIACOS

ENCARGUE 24/24 EN **USHIP.FR**

**PERIFÉRICOS INFORMÁTICOS**

**CONVERTIDOR DE TENSIÓN TOMA DE MECHERO PARA PC**

Ideal para enchufar su PC portátil o para recargar cualquier dispositivo móvil por USB, el convertidor transforma el 12 V de a bordo en 12 o 24 V estabilizados. Potencia 120 W max. 2 entradas: 9 a 15 V y 10 A en continuo (toma mechero) 110 a 240 V y 1,3 A (toma sector) Salidas: 12/15/16/18 V en 5,5 A, 19/20/22/24 V en 4 A. 1 salida USB 5 V en 1 A. Entregado con 10 adaptadores amovibles de los cuales 2 específicos para ordenadores Dell y Lenovo. Protección contra las sobrecargas y los cortocircuitos. Indicador de tensión de LED verde.

Ref. 42618 ■ **39,00 €**

**TOMA MECHERO/USB**

Ideal para usar o recargar todos los dispositivos equipados de una toma USB. Compatible iPhone, iPad. Salida 5 V. Protección contra las sobrecargas y los cortocircuitos. 2 tomas USB, 1 A + 2,1 A.



Ref. 11611 ■ **12,90 €**

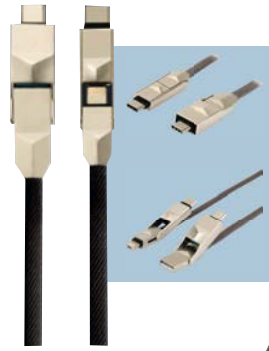

**CABLE ADAPTADOR USB/LIGHTNING**

Para recargar su smartphone o su tableta. USB type-A hacia micro-USB, USB type-C y Lightning.

Ref. 43019 ■ **16,90 €**



**ADAPTADOR USB/PUERTO SERIE**

Dispositivo sencillo y fiable que permite transformar un puerto USB en un puerto serie. Recomendado para usar material electrónico en DB9 con un software de navegación.

Ref. 42619 ■ **59,00 €**

**MULTIPLEXERS Y CONEXIONES NMEA**



**MÚLTIPLEXERS NMEA**

Estas cajas permiten conectar el conjunto de sus dispositivos de a bordo: VHF, central de navegación, GPS, piloto, AIS y PC. Todos reciben un puerto USB. Las versiones Wi-Fi son ideales para su smartphone o tableta. El Miniplex Lite dispone de 3 entradas y 1 salida (USB únicamente). Los Miniplex-3 disponen de 4 entradas y 2 salidas y existen en versión NMEA 0183 o NMEA 0183/2000. Compatible SeaTalk Raymarine (excepto Miniplex Lite). Necesita un PC para su configuración.

- Ref. 41575 Miniplex Lite, 3 entradas/1 salida, USB **189,00 €**
- Ref. 41221 Miniplex-3, NMEA 0183 **349,00 €**
- Ref. 41222 Miniplex-3-N2K, NMEA 0183/2000 **419,00 €**
- Ref. 41223 Miniplex-3 Wi, NMEA 0183, Wi-Fi **449,00 €**
- Ref. 41235 Miniplex-3 Wi-N2K, NMEA 0183/2000, Wi-Fi **509,00 €**



**ACCESORIOS NMEA 2000**

- Ref. 45257 ■ Terminal hembra - NMEA 2000 **10,00 €**
- Ref. 45256 ■ Terminal macho - NMEA 2000 **10,00 €**
- Ref. 45254 ■ Conector en T - NMEA 2000 **20,00 €**
- Ref. 45270 ■ Conector desmontable macho NMEA 2000 **35,00 €**
- Ref. 45271 ■ Conector desmontable hembra NMEA 2000 **35,00 €**
- Ref. 45253 ■ Cable dorsal/derivación 33 cm - NMEA 2000 **20,00 €**
- Ref. 45250 ■ Cable dorsal/derivación 2 m - NMEA 2000 **25,00 €**
- Ref. 45476 ■ Cable dorsal/derivación 4 m - NMEA 2000 **30,00 €**
- Ref. 45251 ■ Cable dorsal/derivación 6 m - NMEA 2000 **35,00 €**
- Ref. 45252 ■ Cable dorsal/derivación 10 m - NMEA 2000 **40,00 €**
- Ref. 45255 ■ Cable de alimentación - NMEA 2000 **20,00 €**
- Ref. 43027 ■ Kit 3 dispositivos NMEA 2000 (1 columna, 4 conectores en T, 1 alimentación, 1 cable 1 m, terminales macho y hembra) **119,00 €**
- Ref. 45372 ■ Kit NMEA 2000 (alimentación, cable 6 m, cable 2 m, conectores en T (x2), terminales macho y hembra) **110,00 €**



**MÚLTIPLEXERS NMEA WI-FI DIGITAL YACHT**

Permite transmitir informaciones de su central de navegación o de su AIS a su smartphone o tableta.

- 1 Ref. 11912 ■ WLNIO NMEA 0183 Wi-Fi - 1 entrada **199,00 €**
- 2 Ref. 11913 ■ WLN30 NMEA 0183 Wi-Fi - 3 entradas **279,00 €**
- 3 Ref. 11914 ■ Navlink 2 NMEA 2000 Wi-Fi **279,00 €**



**CONVERTIDOR NMEA DIGITAL YACHT**

Convertidor bidireccional permitiendo la transferencia de datos entre redes.

- 4 Ref. 11916 ■ NMEA 0183 - USB **56,00 €**
- 5 Ref. 11917 ■ NMEA 2000 - USB **209,00 €**
- 6 Ref. 11918 ■ NMEA 0183/2000 **209,00 €**
- 7 Ref. 11855 ■ SeaTalk - NMEA 0183 **199,00 €**



**ACCESORIOS NMEA 2000 DIGITAL YACHT**

Accesorios NMEA 2000 con conexiones metálicas para una fiabilidad máxima.

- 8 Ref. 43881 ■ Cable de 1 m **29,90 €**
- 9 Ref. 43882 ■ Cable de 3 m **34,90 €**
- 10 Ref. 43883 ■ Cable de 6 m **44,90 €**
- 11 Ref. 43884 ■ Conector en T **29,90 €**
- 12 Ref. 43885 ■ Regleta de 4 conectores **89,00 €**



# ANTENAS GPS Y SISTEMAS DE VIGILANCIA

## ANTENAS GPS



**FUNCIÓN MOB**  
 SENSOR DE POSICIÓN 72 CANALES GPS, GLONASS Y GALILEO  
 MUY BAJO CONSUMO ENERGÉTICO (< 20 MA) A 12 V DC

### GPS160 GPS/GLONASS/GALILEO DIGITAL YACHT

El GPS160 es un nuevo dispositivo de posicionamiento de altas prestaciones que utiliza los sistemas por satélites GPS, Galileo y Glonass para ofrecer una fiabilidad y precisión de posicionamiento excepcionales. La precisión típica es de aproximadamente 1 m y los datos pueden ajustarse para una salida de hasta 18 Hz para una visualización más suave en los plotters. La tecnología TriNav permite el uso simultáneo de los tres sistemas para la navegación. El dispositivo también puede ser programado para una variedad de modos como la operación de un solo GNSS así como configuraciones de salida como la tasa de actualización, la estructura de frases NMEA, etc...

- Ref. 43076 ■ NMEA 0183 175,00 €
- 1 Ref. 43077 ■ Interfaz USB 175,00 €
- 2 Ref. 43078 ■ Interfaz NMEA 2000 (entregado con convertidor) 285,00 €
- 3 Ref. 43079 ■ Interfaz Seataalk (entregado con convertidor) 285,00 €
- 3 Ref. 43080 ■ Interfaz Wi-Fi (entregado con convertidor) 285,00 €

### ANTENA GPS/GNSS LT-300

El receptor LT-300GNSS es una antena GPS/GNSS de alta precisión diseñado tanto para las embarcaciones de recreo como para navas de comercio o de pesca profesional. La antena LT-300GNSS cumple con la normativa y exigencias de certificación marítima de la mayoría de los países. El receptor LT-300GNSS es capaz de proporcionar una posición con una precisión inferior a 2 metros. Receptor 72 canales GNSS (GPS, Glonass, BeiDou) con corrección SBAS. Salidas NMEA 0183 y NMEA 2000 simultáneas. Alimentación 9-40 V DC / < 1 W @12 V.



- Ref. 43849 439,00 €

### ANTENA GNSS USB GNO1

Conexión compatible USB 1.1 / USB2 y USB3. Precisión de aproximadamente 2 metros CEP. Rendimiento en 230 canales, Sky Traq Phoenix. Protocolo NMEA 0183, 115200 Bds. Satélites compatibles: GPS (EEUU) Beidou (China) Galileo (Europa) & Glonass (Rusia). Sentencias NMEA: GGA-GSA-GSV-GLL-RMC-VTG-ZDA. Compatible OS: Microsoft WIN2K, XP/VISTA, 7, 8, 10, y 11, Mac Os, Linux 3, 4 y 5. Antena estancia IP65. Dimensiones: L. 57 x A. 50 x a. 18 mm. Peso: 81 gramos con el cable.



- Ref. 62048 ■ 109,00 €



### ANTENA GPS ACTIVA USB/RS-232 GP04S

Antena para conectar al RS-232 de su ordenador para la adquisición de la posición GPS. 56 canales U-Blox 7 para el modelo RS-232, estanqueidad IP66. Compatible Windows® y NMEA 0183. Fijación sobre rótula 1" (no suministrada). Dim. Ø 9 x A. 10,8 cm.

- Ref. 42613 ■ 172,00 €

### ANTENA GPS USB GP01

La antena GPS GP01 dispone de una toma USB. Es estancia y dispone de una base con patín antideslizante. Precisión de aproximadamente 5 metros. Rendimiento en 56 canales, U-Blox 7. Protocolo NMEA 0183, versión 2.3, 4800 Bds. Sentencias NMEA: GGA-GSA-GSV-RMC-VTG. Compatible: Microsoft WIN2K, XP, Vista, 7, 8, 10 y 11. Dimensiones: L. 42 x A. 34 x a. 15 mm.



- Ref. 62047 ■ 69,00 €

## VIGILANCIA Y ALERTA A DISTANCIA

CONSUMO MUY BAJO  
 SENSORES ROBUSTOS Y FIABLES  
 VIGILANCIA COMPLETA DE LA EMBARCACIÓN

# 1910€



### SISTEMA DE VIGILANCIA YS PRO YACHT SENTINEL

El sistema de vigilancia YS PRO es una solución de barco conectado de nueva generación en una caja todo en uno, estancia a la inmersión y con una pantalla táctil integrada facilitando la configuración. El consumo del YS Pro es de solo 300 milivatios y la caja combina varias funciones. La caja YS Pro contiene varias alarmas integradas (geofencing, batería(s), golpe, inclinación, temperatura) y se puede conectar fácilmente a varios sensores inalámbricos con los que comunica gracias al protocolo de comunicación Zigbee 3.0. La vida útil de las pilas en cada sensor es superior a 1 año. Sailing analytics: YS Pro le permite recopilar y analizar datos de diversas fuentes: NMEA 2000, Ethernet, bus CAN, etc... y vigilar el uso medio de las bombas de sentina, del generador y de la potabilizadora. Digital switching: Solución de conmutación numérica que utiliza sea W-Fi, BLE 5.0, Zigbee 3.0, NMEA 2000 (GZone) o Modbus. Router Wi-Fi: YS Pro también permite a los usuarios insertar una tarjeta SIM para utilizar YS Pro como router Wi-Fi. Es posible conectarse al YS Pro mediante una aplicación de móvil iOS/Android dedicada. Se requiere una suscripción de 10 euros/mes al activar la caja para una cobertura estándar (Europa + EE.UU.).

- Ref. 43911 Caja sola 1910,00 €
- Ref. 43912 Mando a distancia 48,00 €
- Ref. 43913 Sensor de humedad 84,00 €
- Ref. 43914 Sensor de intrusión 96,00 €
- Ref. 43915 Sensor de detección de movimiento 120,00 €
- Ref. 43916 Sensor de sentina con sonda 144,00 €
- Ref. 43917 Sensor de alimentación a pantalán 144,00 €
- Ref. 43918 Sensor de humo 120,00 €
- Ref. 43919 Sensor de temperatura 120,00 €
- Ref. 43920 Sensor de calidad del aire 156,00 €
- Ref. 43921 Cámara CAM2 (necesita una suscripción) 286,00 €

# Motor



MOTOR



**ACEITES  
MANTENIMIENTO  
FILTROS  
MOTORES ELÉCTRICOS  
REMOLQUES  
ACCESORIOS...**





ACEITES

EXCLU  
USHIP

NOS GUSTA

- CONFORME CON LAS EXIGENCIAS DE LOS CONSTRUCTORES
- UNA MARCA FRANCESA DE REFERENCIA

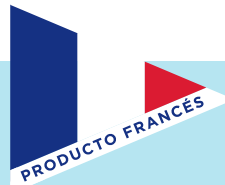

A partir de  
**22€<sub>90</sub>**

A partir de  
**27€<sub>90</sub>**



ACEITE FUERABORDA 4T SEMI SINTÉTICO<sup>(1)</sup>

- Ref. 25984 ■ 10W-30, 2 l \_\_\_\_\_ **27,90 €**
- Ref. 25985 ■ 10W-30, 5 l \_\_\_\_\_ **59,90 €**
- Ref. 25988 ■ 10W-40, 2 l \_\_\_\_\_ **27,90 €**
- Ref. 25989 ■ 10W-40, 5 l \_\_\_\_\_ **59,90 €**
- Ref. 25992 ■ 25W-40, 2 l \_\_\_\_\_ **29,90 €**
- Ref. 25993 ■ 25W-40, 5 l \_\_\_\_\_ **65,90 €**

ACEITE FUERABORDA 2T MINERAL

- Ref. 26006 ■ 2 l \_\_\_\_\_ **22,90 €**
- Ref. 26007 ■ 5 l \_\_\_\_\_ **56,90 €**

ACEITE FUERABORDA 2T SEMI SINTÉTICO<sup>(1)</sup>

- Ref. 26008 ■ 1 l \_\_\_\_\_ **14,90 €**
- Ref. 26009 ■ 5 l \_\_\_\_\_ **65,90 €**

ACEITE FUERABORDA 2T 100% SINTÉTICO

- Ref. 26013 ■ 1 l \_\_\_\_\_ **25,80 €**
- Ref. 26028 ■ 5 l \_\_\_\_\_ **109,00 €**

A partir de  
**22€<sub>90</sub>**



ACEITE INTRABORDA 4 T MINERAL

Para motores de gasolina y gasóleo.

- Ref. 25995 ■ 15W-40, 2 l \_\_\_\_\_ **22,90 €**
- Ref. 25996 ■ 15W-40, 5 l \_\_\_\_\_ **52,90 €**

ACEITE INTRABORDA 4T SEMI SINTÉTICO<sup>(1)</sup>

Para motores de gasolina y gasóleo.

- Ref. 25999 ■ 10W-40, 2 l \_\_\_\_\_ **27,90 €**
- Ref. 26001 ■ 10W-40, 5 l \_\_\_\_\_ **59,90 €**

ACEITE DE COLA FUERABORDA

SAE 75W-90. Anti emulsivo, especialmente creado para una perfecta lubricación de las colas de hélices.

- Ref. 26082 ■ Sintético, tubo 250 ml \_\_\_\_\_ **9,90 €**
- Ref. 26083 ■ 100% sintético, racing, 1 l \_\_\_\_\_ **27,90 €**



ACEITE TRANSMISIÓN BVX600 SINTÉTICO

SAE 75W90. Diseñada para la lubricación de transmisiones, incluso fuertemente solicitadas. 2 litros.

- Ref. 26077 ■ \_\_\_\_\_ **40,90 €**



ACEITE JET RACE 4T 100% SINTÉTICO

10W60, 2 litros.

- Ref. 26034 ■ **51,80 €**



ACEITE MONOGRADO SAE 30

2 litros.

- Ref. 26040 ■ **26,90 €**



ACEITE HIDRÁULICO ATF III

Para timones, bombas hidráulicas, direcciones asistidas... Color rojo. A utilizar cuando se recomienda la norma DEXRON III.

- Ref. 26078 ■ 1 l \_\_\_\_\_ **19,80 €**
- Ref. 26079 ■ 2 l \_\_\_\_\_ **36,90 €**

VERDA  
DERO  
O  
FALSO

¿PUEDO ELEGIR UN ACEITE DE UNA MARCA DIFERENTE A LA DE MI MOTOR?

¡VERDADERO! Deberá en cambio seguir la norma que el constructor indica y elegir un aceite que la respeta, y procedente de un fabricante de calidad como Yacco.



ACEITE HIDRÁULICO ULTRAFLEX

Acete especialmente destinado a las direcciones hidráulicas Ultraflex. Color amarillo. 1 l.

- Ref. 26591 ■ \_\_\_\_\_ **25,90 €**

**LLENADO Y VACIADO.**



**DOSIFICADOR DE ACEITE**

Permite realizar su mezcla.

Ref. 26716 ■ Modelo pequeño, A. 120 mm **5,40 €**

Ref. 19002 ■ Modelo grande, con tapón, A. 300 mm **19,90 €**



**ACEITE DE RELLENO PARA COLA**

Dispositivo para enroscar al extremo de los tubos de aceite de colas y facilitar el llenado.

Ref. 26724 ■ kit tubo + terminales Yamaha/Honda/Tohatsu **46,90 €**

Ref. 26728 ■ Terminal solo Suzuki **21,90 €**

**BOMBA MANUAL PARA BIDÓN**

Particularmente adaptada al bidón de aceite para cola Yacco. La boquilla puede recibir un tubo de llenado de la cola.

Ref. 26780 ■ **18,90 €**



**JERINGUILLA DE ACEITE**

Permite un fácil bombeo y trasvase del aceite. Capacidad 500 ml, tubo L. 340 mm.

Ref. 26212 ■ **18,80 €**

**BOMBA DE VACIADO MANUAL DE LATÓN**

Suministrada con varios tubos.

Ref. 26710 ■ **29,00 €**



**PRECIO TOPE**

**EXTRACTOR DE ACEITE REDONDO**

Extractor redondo con bomba de depresión, capacidad 6 l. Suministrado con manguera de aspiración.

Ref. 19001 ■ **79,00 €**

**RECOLECTOR DE ACEITE**

Bomba de vaciado a depresión para extracción de aceites y otros líquidos. Válvula regulable, bomba manual de cebado automático. Suministrado con 3 mangueras acoplables de Ø diferentes.

Ref. 26714 ■ Capacidad 4 l **107,00 €**

Ref. 25453 ■ Capacidad 6,5 l **110,00 €**



**BOMBA DE VACIADO PROXON**

Extracción cómoda de aceite y gasóleo. Capacidad de extracción de aceite con sonda: 3 l/mn. Suministrado con sonda Ø ext. 6 mm para el orificio del control de nivel, 1,5 m de tubo de extracción, cables y pinzas cocodrilo. Dim 120 x 90 x 90 mm, 12V.

Ref. 26762 ■ **118,00 €**

**NOS GUSTA**

REVERSIBLE

**MARCO**  
MARINE TECH



**USO PRO**

PRODUCTO EUROPEO

**BOMBA DE TRASVASE DE ACEITE MARCO**

Bomba eléctrica de auto cebado con engranajes de bronce, reversible gracias al pulsador situado en el cuerpo. 12 V, flujo max. 5,5 l/min, presión max. 2 bar, conexiones Ø 13 mm. Dim. L. 117 x a. 108 x A. 88 mm. Peso 1,4 kg. Entregada con 2 tubos de aspiración Ø 6 y 8 mm, L. 1,2 m y cable de alimentación con pinzas cocodrilo.

Ref. 26676 ■ **287,00 €**

REVERSIBLE, PARA ACEITE Y GASÓLEO  
12/24 V  
PANEL DE CONTROL INTEGRADO

**MUST**

**USO PRO**

PRODUCTO EUROPEO

**BOMBA DE TRASVASE ACEITE/GASÓLEO MARCO**

Bomba reversible ideal para trasvasar agua o gasóleo. Auto-cebado con engranajes de bronce. Panel de control integrado con encendido/apagado, selección del sentido del flujo y regulación manual del caudal (también ajustado automáticamente en función de la viscosidad del fluido) 12/24 V, flujo max. 10 l/min (gasóleo), presión max. 3,5 bar, conexiones Ø 13 mm. Dim. L. 187 x a. 114 x A. 89 mm, peso 2,2 kg. Entregada con 2 tubos de aspiración Ø 6 y 8 mm, L. 1,2 m y cable de alimentación con pinzas cocodrilo.

Ref. 26854 ■ **399,00 €**



**ABSORBENTE DE ACEITE**

Incluye 2 hojas a base de polipropileno, con una capacidad de absorción de hasta 2 L de hidrocarburos (aceite, gasóleo) en las sentinas. Entregado con una bolsa de nailon y un guante de protección.

Ref. 26726 ■ **11,00 €**



Precio indicativo



## ENGRASE

EXCLUSIVO USHIP



### GRASA MARINA

Insoluble en el agua, muy buena adherencia y excelente protección anticorrosión en medio marino.

- Ref. 26093 ■ Tubo 250 ml **12,90 €**
- Ref. 26094 ■ Cartucho estándar 400 g **15,90 €**
- Ref. 26133 ■ Cartucho para atornillar "Lube Shuttle" 400 g **17,80 €**
- Ref. 26095 ■ Bote 1 kg **24,50 €**



### BOMBA DE ENGRASE

Para cartucho 400 g.

- Ref. 26213 ■ Modelo estándar **32,50 €**
- Ref. 26705 ■ Modelo "Lube Shuttle", para cartucho de atornillar **51,90 €**



### GRASA DE SILICONA

Engrasa y protege de la humedad todos los elementos de fricción: engranajes, carriles, ejes de fuera bordas... Tubo 100g.

- Ref. 26502 ■ **27,90 €**



### GRASA BLANCA SPECIALIST WD-40<sup>(1)</sup>

Grasa de litio de formulación espesa, resistente al agua y al calor, para minimizar los coeficientes de fricción de las piezas metálicas en movimiento. Aerosol 400 ml, con doble sistema de pulverizado, amplio o preciso.

- Ref. 26853 ■ **18,50 €**

## ADITIVOS Y MANTENIMIENTO

TRATAMIENTO INTEGRAL

A partir de **14€<sup>20</sup>**



### TRATAMIENTO COMBUSTIBLE GREEN&SAFE<sup>(1)</sup>

Neutraliza la presencia de agua y bacterias, actúa sobre barro y sedimentos, estabiliza el combustible (12 meses la gasolina, 24 meses el gasóleo), lubrica, limpia y mejora el rendimiento, mantiene el depósito y la alimentación limpios. Optimiza la combustión, reduce el consumo (en particular la versión C+, especialmente formulada para el gasóleo) y las emisiones de CO<sub>2</sub>. Dosificación: 1 por 1000 en curativo, 1 por 2000 en preventivo.

- Ref. 19073 ■ Versión gasolina, 100 ml **14,20 €**
- Ref. 19074 ■ Versión gasolina, 200 ml **24,50 €**
- Ref. 26757 ■ Versión gasolina, 1l **65,50 €**
- Ref. 19075 ■ Versión gasóleo, 100 ml **14,20 €**
- Ref. 19076 ■ Versión gasóleo, 200 ml **24,50 €**
- Ref. 26769 ■ Versión gasóleo, 1l **65,50 €**
- Ref. 19077 ■ Versión gasóleo C+, 200 ml **28,90 €**

PROTEGE DEL ETANOL  
ELIMINA LOS RESIDUOS, EL AGUA Y LAS BACTERIAS  
ESTABILIZA EL COMBUSTIBLE



### TRATAMIENTO PARA COMBUSTIBLE STARTRON<sup>(1)</sup>

Tratamiento enzimático sin riesgos para los motores. Elimina los depósitos de carbono, restos de agua y bacterias. Aumenta el rendimiento, reduce el consumo. Protege el motor de los efectos del combustible E85. Dosificación versión gasolina: 1 por 1000 en curativo, 1 por 2000 en preventivo. Dosificación versión gasóleo: 1 por 2000 en curativo, 1 por 4000 en preventivo.

- Ref. 26693 ■ Versión gasolina, 250 ml **25,90 €**
- Ref. 26777 ■ Versión gasolina, 500 ml **44,90 €**
- Ref. 26697 ■ Versión gasóleo, 250 ml **31,00 €**
- Ref. 26269 ■ Versión gasóleo, 500 ml **51,00 €**

NOS GUSTA

EFICACIA INMEDIATA

### DESENGRASANTE SPECIALIST WD-40<sup>(1)</sup>

Disuelve rápidamente las grasas, aceites y suciedades diversas sin dejar residuos. Se utiliza en metales y plásticos rígidos. Aerosol 500 ml, con doble sistema de pulverizado, amplio o preciso.

- Ref. 20945 ■ **18,90 €**



### LIMPIADOR PARA DEPÓSITO DE COMBUSTIBLE STARTRON<sup>(1)</sup>

Tratamiento enzimático revolucionario para la limpieza de los tanques. Elimina lodos, barnices y otros sedimentos de hidrocarburos en los depósitos de gasolina y gasóleo. Lucha eficazmente contra la contaminación del combustible. 1l trata 500 l de combustible. 1,9 l.

- Ref. 25249 ■ **79,00 €**

NUOVO USHIP



### ESTABILIZADOR GASOLINA BARDHAL<sup>(1)</sup>

Prolonga la vida útil de la gasolina hasta 24 meses sin afectar a su calidad, elimina la necesidad de vaciar el depósito durante el invierno, evita la obstrucción de los filtros, no deja depósitos y garantiza una lubricación óptima de válvulas y asientos. Incompatible con los biocombustibles tipo E85. Dosificación: 10 ml para 10 l. 250 ml

- Ref. 19123 ■ **17,50 €**



**ACEITE DE ALMACENAJE<sup>(1)</sup>**

Protege los órganos internos del motor 2T o 4T contra el óxido y la corrosión durante el almacenamiento del motor. Alarga la vida del motor y disminuye su mantenimiento. Aerosol 400 ml.

Ref. 26614 ■ **22,00 €**



**PROTECCIÓN MOTOR SOROPROTECT<sup>(1)</sup>**

Protección de larga duración y expulsión del agua. Utilizada como pulverizador para el motor durante el invierno. Aerosol 400 ml.

Ref. 26999 ■ **17,90 €**

**START PILOT<sup>(1)</sup>**

Para el arranque de motores recalcitrantes de gasolina o diesel. Aerosol 150 ml.

Ref. 26734 ■ **13,90 €**



**EXCLU USHIP**

**LÍQUIDO REFRIGERANTE<sup>(1)</sup>**

Este líquido 100 % orgánico proporciona una disipación eficaz del calor y crea una capa protectora duradera de las piezas metálicas contra la corrosión. Para una protección hasta -35°C. Listo para usar.

Ref. 19034 ■ 1l

**7,90 €**

Ref. 26131 ■ 5l

**34,90 €**

**SILICONA ACÉTICA**

Para el mantenimiento mecánico, aplicable a cárteres, colectores, puertas, tapas... Silicona sintética resistente a los aceites, gases o anticongelantes.

Ref. 26214 ■ Junta azul, reemplaza las juntas recortadas. Adhiere sobre todos los materiales. Uso de -65 a +250°C. Tubo 100 g

**15,90 €**

Ref. 26217 ■ Junta negra, para estanqueidad y pegado flexible. Se mantiene flexible y estable, uso de -60 a +240°C. Cartucho a presión con gatillo, 200 ml

**36,00 €**



**NUEVO USHIP**

**SELLADOR ORAPI TUBELOCK<sup>(1)</sup>**

Adhesivo anaeróbico mono componente, limpio y fácil de usar. Garantiza el sellado de roscas metálicas hasta 3" de cualquier tipo: latón, acero, inox... Para el agua, los aceites, el aire comprimido y los gases. Apto para uso alimentario. Frasco acordeón 50 ml.

Ref. 28290 ■

**24,90 €**



**LOCTITE 577<sup>(1)</sup>**

Permite sellar las conexiones roscadas metálicas. Polimerización rápida. Apto para el agua, el aceite, la gasolina y el gasóleo. Frasco 50 ml.

Ref. 17158 ■

**41,80 €**

**COMBUSTIBLE**

**NUEVO EN USHIP**

**NOS GUSTA**

- IDEAL PARA UN ALMACENAMIENTO PROLONGADO.
- RESPETUOSO DEL MEDIO AMBIENTE



**Eco-sostenible**

**COMBUSTIBLE ASPEN 2<sup>(1)</sup>**

Aspen 2 es una gasolina a base de alquilatos lista para usar con un 2% de aceite biodegradable para motores de 2 tiempos, ideal para motores marinos y terrestres de 2 tiempos. No contiene prácticamente sustancias nocivas para la salud y ofrece numerosas ventajas medioambientales. Puede almacenarse durante mucho tiempo sin que se deteriore su calidad, lo que facilita el arranque del motor incluso tras un largo período de inactividad. El aceite de Aspen 2, enteramente sintético, ofrece óptimas características de lubricación. Bidón 5 l.

Ref. 19084

**31,00 €**

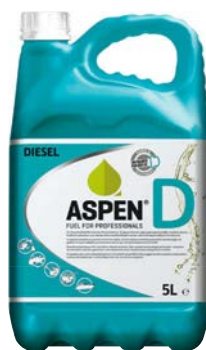

**COMBUSTIBLE ASPEN D<sup>(1)</sup>**

El combustible Aspen D está destinado a todos los motores diesel. No es peligroso para el medio ambiente, clasificado como no CMR. Estable durante 3 a 5 años, puede permanecer en el depósito. El alto contenido de cetano (70) garantiza un buen arranque en frío y un menor nivel de ruido (-3 dba). Producido principalmente a partir de fuentes renovables, reduce las emisiones de CO<sub>2</sub> hasta un 80% en comparación con el gasóleo convencional. Bidón 5 l.

Ref. 19086

**35,00 €**

**COMBUSTIBLE ASPEN 4<sup>(1)</sup>**

Aspen 4 es una gasolina a base de alquilatos sin aceite, lista para usar, ideal para motores marinos y terrestres de 4 tiempos. No contiene etanol y es ideal por lo tanto en el medio marino. No contiene prácticamente sustancias nocivas para la salud y ofrece numerosas ventajas medioambientales. Puede almacenarse durante mucho tiempo sin que se deteriore su calidad, lo que facilita el arranque del motor incluso tras un largo período de inactividad. Bidón 5 l.

Ref. 19085

**31,00 €**



**BOQUILLAS ASPEN**

Ref. 19087 Boquilla flexible para bidón de combustible Aspen de 5 l

**7,50 €**

Ref. 19088 Boquilla anti-goteo para bidón de combustible Aspen de 5 l

**31,70 €**

(1) Peligroso, respete las precauciones de empleo.



# BUJÍAS Y FUNDAS

## BUJÍAS



### BUJÍA NGK B7HS

Ref.	Tipo	Precio	Ref.	Tipo	Precio	Ref.	Tipo	Precio	Ref.	Tipo	Precio
25593	B7HS	5,50 €	25601	BPR7HS	6,90 €	25543	BU8H	9,20 €	26941	ILFR6G-E	31,50 €
25534	B7HS-10	5,50 €	25540	BPR7HS-10	6,60 €	25611	BZ7HS-10	14,90 €	26940	ITR4AI5	31,50 €
25597	B8HS-10	5,50 €	25009	BPZ8HN-10	14,50 €	25610	CR4HSB	7,20 €	25114	IZFR5G	37,50 €
25267	BKR6 E	6,60 €	25592	BPZ8HS-10	15,30 €	25594	CR5 <sup>F</sup> H-9	18,80 €	25113	IZFR5J	34,90 €
25603	BKR6 E-11	5,50 €	25455	BR6FS	6,60 €	19032	CR6HSB	6,20 €	25595	IZFR6F-11	37,50 €
25606	BKR6 EKU	14,80 €	25536	BR6HS	6,90 €	25607	CR9 EB	14,70 €	25599	IZFR6K-11	39,00 €
25110	BP8HN-10	5,50 €	25001	BR6HS-10	6,60 €	25605	CR9 EK	17,60 €	26942	IZFR6K-11 E	35,70 €
25596	BPR5 EFS	6,20 €	25275	BR7HS	6,60 €	25269	DCPR6 E	13,50 €	25609	LFR4 A-E	11,60 €
25017	BPR5 ES	6,10 €	25002	BR7HS-10	6,30 €	25541	DCPR7 E	10,50 €	25028	LFR6 A-11	9,90 €
25112	BPR6 EFS	6,40 €	25602	BR8 ES	6,60 €	25019	DPR6 EA-9	7,00 €	25271	LFR6 A-11	11,40 €
25270	BPR6 ES	6,30 €	25273	BR8HS	6,60 €	25532	DPR6 EB-9	6,90 €	26943	LKR6 E	14,50 €
25111	BPR6FS	6,30 €	25003	BR8HS-10	6,30 €	25025	DR5HS	7,50 €	25604	PZFR6H	35,50 €
25005	BPR6HS-10	6,30 €	25004	BR9HS-10	6,30 €	25027	DR7 EA	6,80 €	25029	ZFR7F	11,80 €

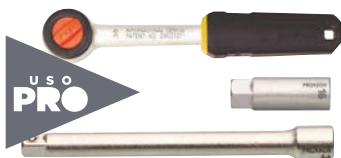

### CARRACA 3/8" + VASOS BUJÍAS

Calidad profesional de acero como vanadio. Carraca con inversor de mecanismo, liberación del vaso con botón pulsador. Vaso con junta para mantener la bujía.

Ref. 22055	Carraca 3/8"	32,50 €
Ref. 22056	Alargador 3/8" L. 75 mm	5,80 €
Ref. 22057	Vaso 3/8" para bujía 16 mm	7,90 €
Ref. 22058	Vaso 3/8" para bujía 18 mm	8,90 €
Ref. 22059	Vaso 3/8" para bujía 21 mm	8,90 €

### LLAVE DE BUJÍA

Llave articulada hexagonal.

Ref. 26971	16 mm	10,80 €
Ref. 26970	18 mm	11,50 €
Ref. 27510	21 mm	11,90 €



### CEPILLO DE BUJÍA

Cepillo con sedas metálicas para el mantenimiento de las bujías.

Ref. 27515		5,40 €
------------	--	--------



## FUNDAS

### FUNDA MOTOR

Para la parte superior del motor. Protege del agua, del sol y del polvo. De poliéster reforzado con cordón elástico de fijación. Comprobar con cuidado las dimensiones anunciadas antes que la potencia. Color silver.

Ref. 25290	2-5 CV, dim. L. 40 x W. 25 x A. 32 cm	13,10 €
Ref. 25291	2-15 CV, dim. L. 48 x W. 27 x A. 35 cm	14,10 €
Ref. 25292	10-45 CV, dim. L. 55 x W. 33 x A. 45 cm	14,70 €
Ref. 25268	30-90 CV, dim. L. 63 x W. 35 x A. 50 cm	18,50 €
Ref. 25287	70-150 CV, dim. L. 73 x W. 40 x A. 65 cm	19,90 €
Ref. 25288	115-225 CV, dim. L. 75 x W. 45 x A. 75 cm	23,50 €
Ref. 25289	150-300 CV, dim. L. 90 x W. 60 x A. 80 cm	26,70 €



### FUNDA MOTOR INTEGRAL

Protege el conjunto del motor y de los elementos exteriores. De poliéster reforzado con cordón elástico de fijación y chaveta.

Ref. 25898	Talla 1, para motor de altura máxima 105 cm	22,50 €
Ref. 25899	Talla 2, para motor de altura máxima 140 cm	28,80 €
Ref. 25900	Talla 3, para motor de altura máxima 180 cm	44,80 €



### BOLSA DE INMERSIÓN MOTOR

Bolsa de PVC doble grosor para evitar ensuciar las colas de los motores en posición baja en el puerto. Cordón en la parte superior.

Ref. 26740	Para motor < 100 CV, dim. A. 120 x a. 68 cm	64,00 €
Ref. 26741	Para motor > 100 CV, dim. A. 135 x a. 86 cm	75,00 €





### FUNDA PARA ASIENTO

Permite proteger su asiento de la intemperie y suciedades diversas. Cable de ajuste. Se adapta a asientos de dimensiones totales max. A. 830 x P. 500 x a. 640 mm. Para asientos Captain, Fisherman, Pilot Sport, Lieutenant, Ferry.



- Ref. 25662 ■ Color silver para asientos de color claro **42,90 €**  
 Ref. 19042 ■ Color azul, para los asientos oscuros **42,90 €**



### FUNDA PARA ASIENTO NV

La mejor manera de proteger sus asientos con elegancia durante el fondeo. Tela de PVC Seashore revestida tratada especial marina. Fijación por cordón de ajuste. Color blanco.

- Ref. 25974 ■ Talla 1, dim. A. 570 x a. 500 x P. 500 mm. Ideal para asiento Fisherman **85,00 €**  
 Ref. 25975 ■ Talla 2, dim. A. 600 x a. 600 x P. 550 mm. Para asientos Captain, y Pilot Sport **99,00 €**



### FUNDA CONSOLA

Permite mantener el puesto de pilotaje limpio y protegido de los rayos U.V. Tejido poliéster resistente, dobles costuras, con cordón de ajuste en la parte baja. Color silver.

- Ref. 26610 ■ Talla 3, dim. L. 65 x P. 70 x Al. 120 (H2. 105) mm **27,00 €**  
 Ref. 26611 ■ Talla 4, dim. L. 70 x P. 90 x Al. 140 (H2. 100) mm **31,50 €**  
 Ref. 26612 ■ Talla 5, dim. L. 90 x P. 90 x Al. 140 (H2. 100) mm **33,60 €**

### ASTA SOPORTE DE TOLDO

Modelo telescópico de 86 a 150 cm, de alu. Muy útil para evitar la formación de bolsas de agua.

- Ref. 31051 ■ **29,90 €**



### FUNDA BARCO COVYLUX

Ideal para proteger su embarcación (de casco abierto o hinchable) de las agresiones externas. Tejido poliéster 350 g/m² de calidad superior resistente a los UV, impermeable y con revestimiento anti humedad que previene la formación de moho. El contorno elástico, las anillas de plástico y los cordones facilitan su colocación y la sujeción. Entregada en una bolsa, color gris. No conviene al transporte.

- Ref. 26222 ■ Talla S para barco L.488-564 x a. 239 cm **239,00 €**  
 Ref. 26223 ■ Talla M, para barco L. 518-579 x a. 244 cm **252,00 €**  
 Ref. 26224 ■ Talla L, para barco L.550-610 x a. 265 cm **278,00 €**  
 Ref. 26225 ■ Talla XL, para barco L.580-650 x a. 295 cm **336,00 €**  
 Ref. 26226 ■ Talla XXL, para barco L.630-710 x a. 380 cm **376,00 €**  
 Ref. 26227 ■ Talla Max, para barco L.700-780 cm x a. 400 cm **416,00 €**

PRECIO TOPE

A partir de

# 59€

### FUNDA BARCO

Para la protección de embarcaciones abiertas y neumáticas. Tejido revestido poliéster reforzado, con cordón y anillas de plástico alrededor. Suministrable en varias dimensiones. ¡Ojo! Estas fundas "calzan pequeño" y las dimensiones anunciadas se refieren a embarcaciones sin consolas. Prever una talla superior por si acaso. No conviene al transporte.

Ref. 25225 ■ Talla junior, para auxillar L.240-300 x a. 150 cm, color silver	<b>59,00 €</b>
Ref. 25226 ■ Talla mini para jet o barco L. 300-360 x a. 150 cm, color silver	<b>72,00 €</b>
Ref. 25227 ■ Talla 1, para barco L. 427-488 x a. 180 cm, color silver	<b>79,00 €</b>
Ref. 25228 ■ Talla 2, para barco L. 427-488 x a. 229 cm, color silver	<b>96,00 €</b>
Ref. 25229 ■ Talla 3, para barco L. 488-564 x a. 239 cm, color silver	<b>105,00 €</b>
Ref. 25230 ■ Talla 4, para barco L. 518-579 x a. 244 cm, color silver	<b>117,00 €</b>
Ref. 25231 ■ Talla 5, para barco L. 550-610 x a. 265 cm, color silver	<b>135,00 €</b>
Ref. 25232 ■ Talla 6, para barco L. 580-650 x a. 295 cm, color silver	<b>139,00 €</b>
Ref. 25233 ■ Talla 7, para barco L. 630-710 x a. 380 cm, color azul	<b>169,00 €</b>



## ÁNODOS ESTÁNDAR DE ZINC



### COLLARÍN

Ref. 26106	■ Ø eje 22 mm	11,50 €
Ref. 26107	■ Ø eje 25 mm	12,90 €
Ref. 26108	■ Ø eje 30 mm	13,50 €
Ref. 26100	■ Ø eje 35 mm	14,50 €
Ref. 26003	■ Ø eje 40 mm	16,60 €

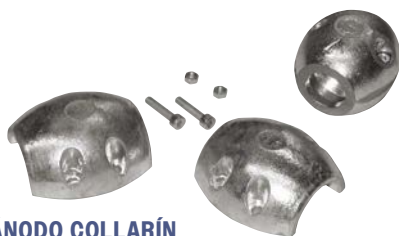

### ÁNODO COLLARÍN

Ref. 26109	■ Ø eje 22 mm	14,90 €
Ref. 26110	■ Ø eje 25 mm	14,90 €
Ref. 26111	■ Ø eje 30 mm	16,50 €
Ref. 26117	■ Ø eje 35 mm	19,90 €
Ref. 26075	■ Ø eje 38 mm	23,90 €
Ref. 26119	■ Ø eje 40 mm	24,90 €
Ref. 25065	■ Ø eje 45 mm	29,90 €
Ref. 25123	■ Ø eje 50 mm	39,90 €

**¡CONVIENE SABER!**  
Mientras que los ánodos más comunes son los de zinc, principalmente para el agua de mar, su tienda USHIP puede suministrar una aleación de aluminio para aguas salobres o de magnesio para el agua dulce.



### ÁNODO DE EJE PARA ATORNILLAR

Ref. 26101	■ Ø eje 22/25 mm	7,90 €
Ref. 26102	■ Ø eje 30 mm	9,90 €



### ÁNODO CÓNICO RADICE

Ref. 26104	■ Ø eje 22/25 mm	7,50 €
Ref. 26105	■ Ø eje 30 mm	10,50 €
Ref. 26096	■ Ø eje 35 mm	12,50 €
Ref. 26097	■ Ø eje 40 mm	17,90 €
Ref. 26098	■ Ø eje 45 mm	23,90 €
Ref. 25251	■ Ø eje 50 mm	34,00 €



### ÁNODO CÓNICO RADICE 6 CARAS

Ref. 25703	■ Ø eje 22/25 mm	7,40 €
Ref. 25519	■ Ø eje 30 mm	9,90 €
Ref. 25520	■ Ø eje 35 mm	11,90 €
Ref. 25664	■ Ø eje 40 mm	13,90 €
Ref. 25665	■ Ø eje 45 mm	17,90 €
Ref. 25666	■ Ø eje 50 mm	21,60 €



### ÁNODO ROSETÓN

Protección de palas, timones...

Ref. 26011	■ Ø ext. 50 mm	8,90 €
Ref. 26112	■ Ø ext. 74 mm	14,90 €
Ref. 25615	■ Ø ext. 90 mm	22,50 €
Ref. 26113	■ Ø ext. 108 mm	27,90 €
Ref. 26076	■ Ø ext. 128 mm	59,90 €



### ÁNODO VETUS TIPO 8

Espejo de popa Jeanneau. Ø 80, A. 45 mm.

Ref. 26000	■	29,90 €
------------	---	---------



### PLACA TIMÓN

Entre ejes 50 mm.

Ref. 26118	■	10,90 €
------------	---	---------



### PLACA PARA ATORNILLAR

Placa pre taladrada para facilitar la instalación. Taladro Ø 5 mm.

Ref. 26073	■ Dim 65 x 65 x 10 mm, entre ejes 50 mm	14,40 €
Ref. 26070	■ Dim 155 x 65 x 15 mm, entre ejes 50 mm	29,90 €



### ÁNODO VETUS

Dim 150 x 60 x 25 mm, entre ejes 83 mm.

Ref. 26065	■	33,00 €
------------	---	---------

### ÁNODO PARA COLGAR 1,5 KG

Dim. Ø 30 x L. 350 mm. Entregado con cable enfundado L. 3 m.

Ref. 26115	■	51,40 €
------------	---	---------



### ÁNODO PARA EMPERNAR

Ref. 26128	■ 1,2 kg, 210 x 72, gr. 43 mm	30,90 €
Ref. 26129	■ 2,2 kg, 270 x 90, gr. 50 mm	51,00 €



### ÁNODO PARA SOLDAR

Ref. 26114	■ 1,2 kg, 210 x 72, gr. 43 mm	33,00 €
Ref. 26116	■ 2,2 kg, 270 x 90, gr. 50 mm	46,50 €

## ÁNODOS ESPECÍFICOS DE ZINC



### ÁNODOS TIPO RENAULT COUACH

1 Ref. 26074	■ Para atornillar 16/150, Ø 13 x L. 26 mm	14,90 €
2 Ref. 26123	■ Para atornillar 18/150, Ø 16 x L. 22 mm	16,90 €

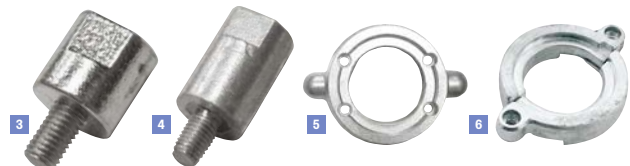

### ÁNODOS TIPO YANMAR

3 Ref. 26121	■ Para atornillar serie GM, dim. 20 x 20 mm	10,20 €
4 Ref. 26120	■ Para atornillar YS8/YS12, dim. 30 x 20 mm	10,20 €
5 Ref. 25624	■ Collarín de embase	21,90 €
6 Ref. 25977	■ Collarín de embase 2 partes	37,90 €

**ÁNODOS TIPO VOLVO**

- 1 Ref. 25069 ■ Kit DPH/DPR **88,00 €**
- 2 Ref. 25074 ■ Kit SX **89,00 €**
- 3 Ref. 25617 ■ Kit collarín hélice 130/150 **25,90 €**
- 4 Ref. 25616 ■ Kit collarín embase 130/150 **45,50 €**
- 5 Ref. 26124 ■ Ánodo para atornillar, Ø 16 x L. 38 mm **8,90 €**
- 5 Ref. 26855 ■ Ánodo para atornillar, Ø 16 x L. 30 mm, rosca 8MA **8,30 €**
- 6 Ref. 26055 ■ Collarín de embase 120, entre ejes 72 mm **15,90 €**
- 6 Ref. 26054 ■ Collarín de embase 280/290, entre ejes 80 mm **29,90 €**
- 7 Ref. 26051 ■ Barra pour embase 250/270/280, entre ejes 145 mm **25,90 €**
- 8 Ref. 26053 ■ Collarín cola Duo Prop 290, entre ejes 90 mm **19,50 €**
- 9 Ref. 26050 ■ Barra para embase Duo Prop, entre ejes 85 mm **22,00 €**
- 10 Ref. 26052 ■ Placa Duo Prop, entre ejes 29 mm **7,90 €**

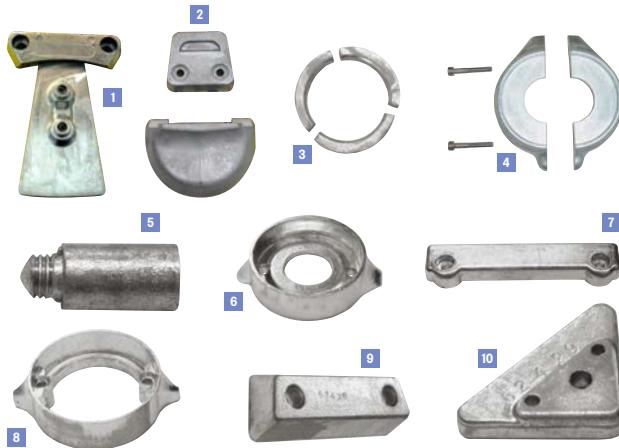

**ÁNODOS TIPO MERCUISER**

- 11 Ref. 25092 ■ Kit Alpha One **125,00 €**
- 12 Ref. 25622 ■ kit Bravo One **115,00 €**
- 13 Ref. 25623 ■ Kit Bravo II-III **89,00 €**
- 14 Ref. 25631 ■ Kit Bravo III-04 **125,00 €**



**ÁNODOS FUERABORDA DE ZINC**



**ÁNODOS TIPO YAMAHA**

- 15 Ref. 26041 ■ Barra 60/90 CV **19,00 €**
- 16 Ref. 26049 ■ Barra 60/90 CV NM **19,90 €**
- 17 Ref. 25038 ■ Barra 115 CV **29,90 €**
- 18 Ref. 25037 ■ Arandela Yamaha 3,5/25 CV o Mercury 2/25 CV **7,90 €**
- 19 Ref. 26046 ■ Placa fueraborda **9,50 €**
- 20 Ref. 25039 ■ Trapecio fueraborda **16,90 €**
- 21 Ref. 25806 ■ Cola de carpa 20/50 CV **19,40 €**
- 22 Ref. 25808 ■ Cola de carpa 60/90 CV **17,90 €**
- 23 Ref. 25809 ■ Cola de carpa 115 CV **21,90 €**

**ÁNODOS TIPO SUZUKI**

- 24 Ref. 25067 ■ Arandela fueraborda **7,80 €**
- 25 Ref. 25068 ■ Placa 65/75/110/115 CV **8,50 €**
- 26 Ref. 25811 ■ Cola de carpa 25/30 CV **16,90 €**
- 27 Ref. 25812 ■ Cola de carpa 55/65 CV **16,90 €**
- 28 Ref. 25813 ■ Cola de carpa 75/85 CV **16,90 €**
- 29 Ref. 25814 ■ Cola de carpa 115 CV **26,30 €**



**ÁNODOS TIPO MERCURY**

- 34 Ref. 25040 ■ Barra 30/40 CV **31,90 €**
- 35 Ref. 25037 ■ Arandela Yamaha 3,5/25 CV o Mercury 2/25 CV **7,90 €**
- 36 Ref. 25625 ■ Placa fueraborda 40/60 CV **17,90 €**
- 37 Ref. 25626 ■ Placa embase 75XR6 **17,80 €**
- 38 Ref. 25041 ■ Placa 6/9,9 CV **10,90 €**
- 39 Ref. 25810 ■ Cola de carpa 80/115 CV **19,90 €**

**ÁNODOS TIPO HONDA**

- 30 Ref. 25630 ■ Placa HB **8,50 €**
- 31 Ref. 25628 ■ Placa PM **15,90 €**
- 32 Ref. 25629 ■ Placa GM **33,90 €**
- 33 Ref. 25815 ■ Cola de carpa **17,90 €**



**ÁNODOS TIPO OMC**

- 40 Ref. 25066 ■ Pasador 60/175 CV **25,90 €**
- 41 Ref. 25627 ■ Placa embase Cobra 130-380 **41,50 €**
- 42 Ref. 26062 ■ Placa superior cola Cobra **26,90 €**
- 43 Ref. 26064 ■ Bloque King Cobra y SX **49,90 €**

MANTENIMIENTO AGUA A BORDO ELECTRICIDAD ACATILLAJE FONDEO SEGURIDAD MOTOR ELECTRÓNICA LIBRERÍA VIDA A BORDO TRIPULACIÓN PESCA DESLIZAMIENTO



# TRASVASE DE COMBUSTIBLE Y DEPÓSITOS

## TRASVASE DE COMBUSTIBLE



**PRECIO TOPE**

### BIDÓN 10 LITROS

De plástico, con boquilla.

Ref. 26471 ■  
13,90 €

**NOS GUSTA**

PRÁCTICO

**SELECCIÓN USHIP**

**USO PRO**

### DEPÓSITO DE DISTRIBUCIÓN CADDY SCEPTER DURAMAX

Este depósito de 53 litros con ruedas se combina a un distribuidor para aportar una gran facilidad de uso. Manguera con bomba de trasvase L. 3 m, una válvula de paro en el depósito + otra en el tubo para evitar proyecciones, ruedas Ø 152 mm. Dim. L. 412 x P. 323 x A. 859 mm.

Ref. 19029 ■ 229,00 €



### TUBO DE TRASVASE

Muy fácil de usar. Funciona según el sistema de los vasos comunicantes.

Ref. 26790 ■ Ø 13 mm, flujo 10 l/min

19,90 €

Ref. 25169 ■ Ø 19 mm, flujo 30 l/min

29,90 €

### BOMBA DE TRASVASE ELÉCTRICA

Bomba con tubo de inmersión para transferir combustible o agua, alimentada por 2 pilas LR20/D (no suministradas). Flujo 9 l/min. Paro automático de desbordamiento. L. total 600 mm, tubo de inmersión L. 385 mm, tubo L. 610 mm.

Ref. 26858 ■ 54,00 €

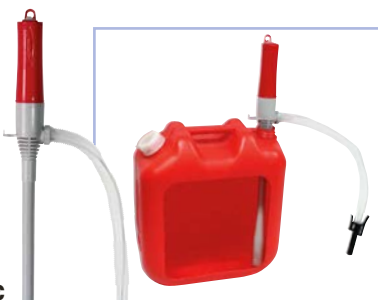

### EMBUDO

Ref. 26592 ■ Lote de 4, Ø 50/75/95/115 mm

7,50 €

Ref. 26450 ■ Modelo con reborde y filtro, Ø 180 mm, entregado con flexible L. 250 mm

14,90 €

FILTRA LAS IMPUREZAS Y EL AGUA

### EMBUDO MR FUNNEL

Permite un filtrado de todas las impurezas y del agua para obtener un combustible de calidad. Flujo 13,25 l/min, dim. Ø 140 x A. 222 mm.

Ref. 26673 ■ 59,90 €



**MUST**

### BIDÓN COMBUSTIBLE SCEPTER

Modelo muy resistente de polietileno de alta densidad, equipado con una boquilla.

Ref. 26435 ■ 5 l 14,50 €

Ref. 26436 ■ 10 l 18,90 €

Ref. 26437 ■ 20 l 28,90 €

Ref. 26438 ■ 20 l especial gasóleo (amarillo) 31,90 €

Ref. 26763 ■ Kit tapón + junta 14,90 €



### PISTOLA DE TRASVASE

Recomendado para fuerabordas y jet. Vertido en modo Siphon™ 3,8 l/min, funciona en altura hasta 1,2 m. El asa permite el cebado y el control del flujo. Vendido sin bidón. Se adapta a los tapones de bidones Scepter.

Ref. 26695 ■ 58,00 €



### BOMBA AGUA/GASÓLEO SEAFLO

Puede instalarse tanto en línea como sumergida con su colador, para agua dulce o gasóleo. Flujo 18 l/min, capacidad de elevación hasta 6 m, salida para conducto Ø 12 mm, cable L. 5 m con pinzas cocodrilo. 12 V, 4,5 A max. Dim. Ø 41 x A. 176 mm.

Ref. 28293 ■ 39,90 €

EN LÍNEA O SUMERGIDA  
AGUA DULCE O GASÓLEO



REVERSIBLE, PARA ACEITE Y GASÓLEO  
PANEL DE CONTROL INTEGRADO  
12/24 V

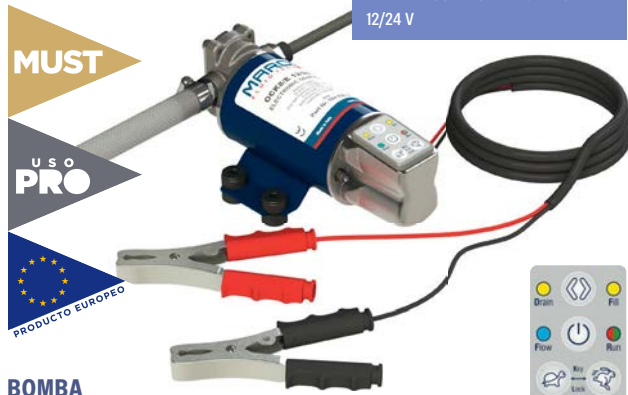

**MUST**

**USO PRO**

PRODUCTO EUROPEO

### BOMBA DE TRASVASE ACEITE/GASÓLEO MARCO

Bomba reversible ideal para trasvasar agua o gasóleo. Auto-cebado con engranajes de bronce. Panel de control integrado con encendido/apagado, selección del sentido del flujo y regulación manual del caudal (también ajustado automáticamente en función de la viscosidad del fluido) 12/24 V, flujo max. 10 l/min (gasóleo), presión max. 3,5 bar, conexiones Ø 13 mm. Dim. L. 187 x a. 114 x A. 89 mm, peso 2,2 kg. Entregada con 2 tubos de aspiración Ø 6 y 8 mm, L. 1,2 m y cable de alimentación con pinzas cocodrilo.

Ref. 26854 ■ 399,00 €



## DEPÓSITOS

### DEPÓSITO FUERABORDA HULK

Depósito con asa de transporte, tapón con respiradero, salida acanalada Ø 8 mm. Funcionamiento horizontal. El modelo 22 l está equipado con un aforador.

Ref. 25945 ■ 12 l, dim. L. 410 x a. 260 x A. 195 mm **25,90 €**

Ref. 25946 ■ 22 l, dim. L. 460 x a. 305 x A. 265 mm **35,90 €**



**MUST**

### DEPÓSITO FUERABORDA SCEPTER

Modelo muy robusto con asa de transporte. Funcionamiento horizontal. Fabricación de polietileno alta densidad. Salida hembra 1/4", tapón con respiradero.

Ref. 27314 ■ 11,4 l, dim. L. 430 x a. 270 x A. 200 mm **75,00 €**

Ref. 26678 ■ 22,7 l, dim. L. 520 x a. 330 x A. 270 mm **87,00 €**



**SELECCIÓN USHIP**



### NOS GUSTA

- EQUIPACIÓN DE TAPA A SU ELECCIÓN
- GRAN ABERTURA



### DEPÓSITO DIABLO

Depósito multiusos para agua potable, aguas grises o combustible. Es la adición de la tapa adaptada la que define su aplicación (vendida por separado). De HDPE reciclable, gran abertura para una fácil limpieza.

Ref. 26487 ■ Capacidad 48 l, dim. L. 650 x a. 360 x A.230 mm **79,00 €**

Ref. 26488 ■ Capacidad 60 l, dim. L. 800 x a. 360 x A.230 mm **99,00 €**

Ref. 25784 ■ Capacidad 49 l, dim. L. 500 x a. 360 x A.305 mm **79,00 €**

Ref. 25785 ■ Capacidad 64 l, dim. L. 650 x a. 360 x A.305 mm **108,00 €**

Ref. 25786 ■ Capacidad 78 l, dim. L. 800 x a. 360 x A.305 mm **112,00 €**

### TAPA DIABLO

Diseñada para adaptarse al tanque multiusos Diabolo y darle así su configuración de agua potable, aguas negras o combustible. Entregada con todas las conexiones necesarias y ubicación para aforador.

Ref. 25787 ■ Versión combustible **69,50 €**

Ref. 26589 ■ Conexión acodada hembra 3/4" estriada Ø 11 mm, para retorno eventual de combustible en versión combustible **6,40 €**

Ref. 17016 ■ Versión agua potable **55,00 €**

Ref. 17971 ■ Versión aguas negras (para tanque A. 230 mm) **62,00 €**

Ref. 17017 ■ Versión aguas negras (para tanque A. 305 mm) **62,00 €**

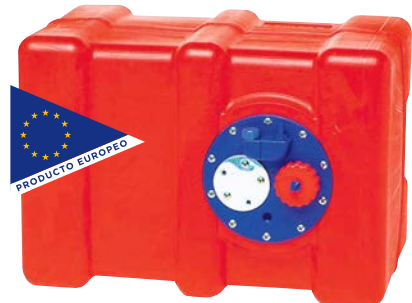

### DEPÓSITO GRAN CAPACIDAD

Modelo robusto de polietileno alta densidad para gasolina o gasóleo. Equipado con un emplazamiento para aforador (A. 275 mm), una entrada macho 1"1/2 con tapón, una salida estriada Ø 12 mm, una salida Ø 17/19 mm para ventilación y una rosca hembra 1/4" (para taladrar si necesario).

Ref. 27305 ■ 42 l, dim. L. 500 x a. 350 x A. 300 mm **119,00 €**

Ref. 27306 ■ 55 l, dim. L. 650 x a. 350 x A. 300 mm **139,00 €**

Ref. 25255 ■ 70 l, dim. L. 800 x a. 350 x A. 300 mm **165,00 €**

### REGISTRO DE INSPECCIÓN UNIVERSAL

Permite equipar un depósito de un registro de inspección y de limpieza cuando no está equipado de origen, sin desmontar el depósito y sea cual sea el material (espesor min. de pared 1,5 mm). Una vez en posición gracias a la expansión de la junta de montaje, el acceso se hace por un tapón roscado estanco. Cumple con las normas ISO 10088 y 21487.

Ref. 26335 ■ Registro de inspección Ø 120 mm, tipo ILT120B, para el gasóleo (<10% bio), el agua dulce y las aguas usadas **106,00 €**

Ref. 19055 ■ Registro de inspección Ø 120 mm, tipo ILT120X, para el gasóleo (>10% bio) o la gasolina **139,00 €**

Ref. 26338 ■ Sierra de corona Ø 159 mm para recortar el círculo de montaje (excepto inox) **24,90 €**



### KIT CONEXIÓN PARA LLENADO

Permite conectar un depósito gran capacidad a una boca de llenado vía un tubo Ø 38 o 50 mm.

Ref. 25750 ■ **29,80 €**

## DEPÓSITOS A MEDIDA

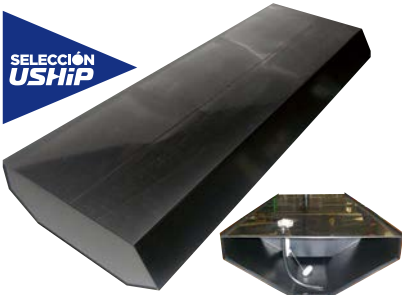

**SELECCIÓN USHIP**

### DEPÓSITO POLIETILENO A MEDIDA

Depósito a medida, fabricado en polietileno para una mayor resistencia. Al presentar sus cotas, su tienda USHIP le establecerá un presupuesto.

Ref. 26263 Precio bajo pedido

## RESPIRADEROS

### RESPIRADERO PLÁSTICO

Para conducto Ø 16 mm.

Ref. 25667 ■ Modelo recto **12,40 €**

Ref. 26440 ■ Modelo acodado **13,80 €**



### RESPIRADERO LATÓN CROMADO

Provisto de una rejilla inox. Para conducto Ø 16 mm.

Ref. 18553 ■ **23,90 €**



### RESPIRADERO INOX VETUS

Entregado con una rejilla funcionando como parallamas y de fácil limpieza.

Ref. 25849 ■ Recto, para conducto Ø 16 mm **25,50 €**

Ref. 26195 ■ Acodado, para conducto Ø 16 mm **27,00 €**

Ref. 17243 ■ Acodado, para conducto Ø 25 mm **39,00 €**





# DEPÓSITOS, CIRCUITO COMBUSTIBLE Y DECANTADORES

## BOCAS DE LLENADO

### BOCA DE LLENADO

De fibra de vidrio con marca de manivela de winch.

- Ref. 18209 ■ Gasolina, conducto Ø 50 mm **31,90 €**
- Ref. 18220 ■ Diesel, conducto Ø 50 mm **31,90 €**
- Ref. 18221 ■ Agua, conducto Ø 38 mm **31,90 €**
- Ref. 26355 ■ Neutro, conducto Ø 38 mm **31,90 €**
- Ref. 18211 ■ Tapón de recambio. **21,90 €**



### BOCA DE LLENADO INOX

Con marca de manivela de winch.

- Ref. 26365 ■ Gasolina, conducto Ø 50 mm **73,50 €**
- Ref. 26367 ■ Diesel, conducto Ø 50 mm **73,50 €**
- Ref. 26364 ■ Agua, conducto Ø 38 mm **73,50 €**

### BOCA DE LLENADO RUTGERSON

Boca de llenado con cuerpo de composite, tapa de inox/composite, con sistema de sujeción y color adaptado al uso. Marca de manivela de winch.

- 1 Ref. 26840 ■ Gasolina, conducto Ø 54 mm **47,90 €**
- 2 Ref. 26841 ■ Diesel, conducto Ø 54 mm **47,90 €**
- 3 Ref. 26838 ■ Agua, conducto Ø 38 mm **47,90 €**
- 4 Ref. 26839 ■ Aguas negras, conducto Ø 38 mm **47,90 €**

### LLAVE BOCA DE LLENADO

- Ref. 18210 ■ Plástico 8 puntas **9,90 €**
- Ref. 26358 ■ Plástico 6 puntas (Beneteau/Jeanneau) **9,90 €**
- Ref. 26357 ■ Inox 8 puntas **29,90 €**
- Ref. 18089 ■ Inox 6 puntas (Beneteau/Jeanneau) **28,90 €**



### LLAVE BOCA DE LLENADO MULTIUSOS

Permite abrir la mayoría de los tapones de bocas de llenado, ranurados, de lengüetas, de agujero, de huella winch... pero también hace de destornillador, cortacabos...!

- Ref. 26881 ■ **26,80 €**



### NOS GUSTA

SIMPLE Y EFICAZ



### ANTIRROBO COMBUSTIBLE FUELSAFE

Dispositivo muy sencillo de material sintético, fácil de instalar. Se posiciona en el tubo de llenado e impide la introducción de un tubo de sifón. Para Ø 38 y 50 mm.

- Ref. 26188 ■ **29,90 €**



## AFORADORES

### AFORADOR AGUA Y COMBUSTIBLE

Para combustible o agua. Fijación internacional 5 agujeros, paso Ø 35 mm, de inox. 12 V.

- Ref. 25531 ■ Impedancia 0-180 Ohmios, L. 200 mm **49,00 €**
- Ref. 26927 ■ Impedancia 0-180 Ohmios, L. 275 mm **51,00 €**
- Ref. 25533 ■ Impedancia 0-180 Ohmios, L. 300 mm **54,00 €**
- Ref. 25535 ■ Impedancia 0-180 Ohmios, L. 400 mm **63,00 €**
- Ref. 25537 ■ Impedancia 0-180 Ohmios, L. 500 mm **67,00 €**
- Ref. 25538 ■ Impedancia 240-33 Ohmios, L. 200 mm **49,00 €**
- Ref. 25539 ■ Impedancia 240-33 Ohmios, L. 300 mm **54,00 €**
- Ref. 25542 ■ Impedancia 240-33 Ohmios, L. 400 mm **63,00 €**
- Ref. 25544 ■ Impedancia 240-33 Ohmios, L. 500 mm **67,00 €**



### AFORADOR ELÉCTRICO REGULABLE

Regulable de A.130 a 680 mm. Fijación internacional 5 agujeros, paso Ø 38 mm. 12 V.

- Ref. 26615 ■ Impedancia 10-180 Ohmios **38,90 €**
- Ref. 26825 ■ Impedancia 240-33 Ohmios **38,90 €**



### INDICADOR NIVEL AGUA/COMBUSTIBLE

Marcado "tank". Impedancia 10-180 Ohmios. Ø de recorte 52 mm, Ø exterior 57 mm. 12 V.

- Ref. 26787 ■ Color negro **32,00 €**
- Ref. 26788 ■ Color blanco **32,00 €**



### INDICADOR NIVEL DE COMBUSTIBLE

Marcado "fuel". Impedancia 240-33 Ohmios. Ø de recorte 52 mm, Ø exterior 57 mm. 12 V.

- Ref. 26785 ■ Color negro **32,00 €**
- Ref. 26786 ■ Color blanco **32,00 €**



## CIRCUITO DE COMBUSTIBLE

### GRIFO COMBUSTIBLE CON ESTRIBO

De latón cromado, entregado con estribo para su instalación, leva para cierre a distancia y conexiones acanaladas Ø 10 mm.

- Ref. 25756 ■ **33,00 €**

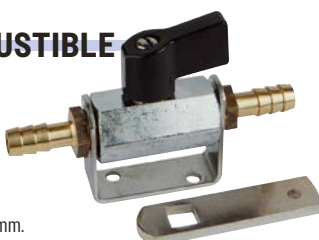

### TIRADOR DE PARADA MOTOR

Permite cortar el flujo de combustible del motor. Entregado con pinza y collarín.

- Ref. 26826 ■ L. 7'/2,14 m **52,00 €**
- Ref. 26827 ■ L. 13'/3,97 m **60,00 €**





**BOQUILLA MACHO DEPÓSITO**

1	Ref. 27323	Yamaha Mercury latón 90° 1/4"	11,40 €
2	Ref. 25435	Yamaha recto 1/4"	17,90 €
3	Ref. 25434	Mercury ≥ 1998 recto 1/4"	17,90 €
4	Ref. 25427	Honda latón cromado 1/4"	18,90 €
5	Ref. 25304	Suzuki latón cromado PM 1/4"	13,40 €
6	Ref. 25425	Suzuki latón cromado ≥ 75 CV 1/4"	23,90 €
7	Ref. 27322	OMC latón 90° 1/4"	9,90 €
8	Ref. 25436	OMC recto 1/4"	13,90 €
9	Ref. 25410	Tohatsu latón cromado 1/4"	12,90 €

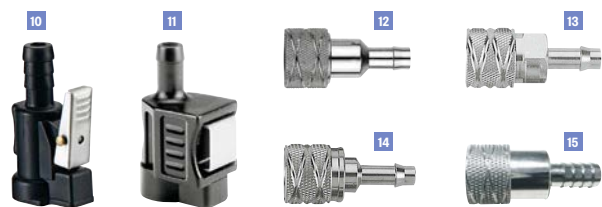

**BOQUILLA HEMBRA MOTOR**

10	Ref. 27006	Yamaha/Mercury Ø 8 mm	11,60 €
10	Ref. 27007	Yamaha/Mercury Ø 10 mm	11,60 €
10	Ref. 27000	OMC Ø 8 mm	12,90 €
10	Ref. 27001	OMC Ø 10 mm	12,90 €
11	Ref. 25257	Honda Ø 10 mm	13,40 €
12	Ref. 25432	Honda latón cromado Ø 10 mm	27,00 €
13	Ref. 27004	Suzuki latón cromé PM Ø 8 mm	28,20 €
14	Ref. 27005	Suzuki latón cromado ≥ 75 CV Ø 10 mm	25,90 €
15	Ref. 27003	Tohatsu latón cromado Ø 10 mm	29,60 €



**PERA DE CEBADO**

Pera de cebado para circuito de gasolina fueraborda.

Ref. 25845	Ø 6 mm	15,90 €
Ref. 26330	Ø 8 mm	16,90 €
Ref. 26331	Ø 10 mm	17,90 €

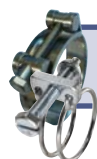

**MANGUERA COMBUSTIBLE**

Manguera de alimentación y de llenado para gasolina o gasóleo conforme a la norma ISO 7840 A1, de goma armada con trenza textil.

ISO 7840 A1

Ref. 26398	Ø 6 x 17 mm, por m	8,90 €
Ref. 26415	Ø 8 x 19 mm, por m	9,90 €
Ref. 26418	Ø 10 x 21 mm, por m	10,90 €
Ref. 26282	Ø 38 x 48,5 mm, por m	54,90 €
Ref. 26283	Ø 50 63 mm, anillado, por m	68,00 €



**CONJUNTO TUBO Y PERA**

Conjunto compuesto por una pera de cebado para circuito de gasolina fueraborda y una manguera de combustible de 2 metros.

Ref. 26466	Ø 8 mm	24,90 €
Ref. 26332	Ø 10 mm	36,90 €



**FILTRO DE GASOLINA EN LÍNEA**

Impide que las impurezas de la gasolina obstruyan el carburador.

Ref. 26507	Para conducto Ø 6 o 8 mm	7,90 €
Ref. 25451	Para conducto Ø 10 mm	7,90 €

**DECANTADORES**



SIN CARTUCHO

**DECANTADOR DSC1**

Decantador de nueva generación compatible con gasolina (incluso con etanol) y gasóleo. Muy potente, económico ya que no requiere cambiar de cartucho, de purgado fácil sin herramientas, entregado con conexiones desmontables y orientables Ø 8 y 10 mm.

Ref. 25016	Modelo pequeño, caudal max.50 l/h, para motores de gasolina < 45 CV o diesel < 25 CV, dim. A. 140 x Ø 75 mm	78,00 €
Ref. 25614	Modelo grande, caudal max.160 l/h, para motores de gasolina < 350 CV o diesel < 200 CV, dim. A. 205 x Ø 110 mm	145,00 €



**FILTRO DECANTADOR GASÓLEO**

Filtro decantador con cabezal de aleación y bol transparente. Flujo max. 50 l/h para motor diesel de cilindrada < a 3,5 l. Cartucho de recambio = código 26320 (Fleetguard FF167A).

16	Ref. 26582	Filtro con cartucho y bol, entregado sin racor	69,00 €
17	Ref. 26583	Conexión recta Ø 8 mm, por 2	12,90 €
17	Ref. 26585	Conexión recta Ø 10 mm, por 2	12,90 €
18	Ref. 26586	Conexión orientable Ø 8 mm, por 2	14,90 €
18	Ref. 26587	Conexión orientable Ø 10 mm, por 2	14,90 €
	Ref. 26588	Bol transparente de recambio	10,50 €





## FILTROS SEPARADORES

# RACOR®

**NOS GUSTA**

DESMONTABLE DE SU SOPORTE INOX

### FILTRO SEPARADOR RACOR® SNAPP

Calidad de filtración excepcional, resistente a los golpes y a la corrosión. Instalación sencilla gracias a su soporte de inox y sus conexiones rápidas, extracción para cambio de filtro por simple desenganche. Dim. A. 198 x a. 97 x P. 104 mm.

- Ref. 26482** ■ Filtro completo con soporte, filtración 10 micras para gasolina, caudal max. 150 l/h, potencia < 200 CV **158,00 €**
- Ref. 26483** ■ Filtro completo con soporte, filtración 30 micras para gasolina, caudal max. 100 l/h, potencia < 130 CV **154,00 €**
- Ref. 26484** ■ Filtro de recambio, filtración 10 micras para gasolina, caudal max. 150 l/h, potencia < 200 CV **87,00 €**
- Ref. 26485** ■ Filtro de recambio, filtración 30 micras para gasóleo, caudal max. 100 l/h, potencia < 130 CV **84,00 €**



### FILTRO SEPARADOR AGUA/GASOLINA RACOR®

Filtrado 10 micras.

- 1 Ref. 26510** ■ Filtro 025 RAC 02. Flujo max. 95 l/h, potencia < 50 CV. Dim. A. 109 x Ø 53 mm, entregado sin conexión 1/4" **175,00 €**
- 2 Ref. 26543** ■ Filtro 120 RAC 01. Flujo max. 114 l/h, potencia < 130 CV. Dim. A. 166 x Ø 81 mm, entregado sin conexión 1/4" **177,00 €**
- 3 Ref. 26508** ■ Filtro 320 RAC 01. Flujo max. 227 l/h, potencia < 150 CV. Dim. A. 222 x Ø 102 mm, entregado sin conexión 1/4" **169,00 €**
- 4 Ref. 26545** ■ Filtro 660 RAC 01. Flujo max. 341 l/h, potencia < 300 CV. Dim. A. 264 x Ø 106 mm, entregado sin conexión 3/8" **215,00 €**

### FILTRO SEPARADOR AGUA/GASÓLEO RACOR®

Filtrado 30 micras.

- 5 Ref. 26516** ■ Filtro 120AP. Flujo max. 57 l/h. Dim. A. 145 x Ø 81 mm, entregado sin conexión 1/4" **158,00 €**
- 6 Ref. 26518** ■ Filtro 230R30. Flujo max. 114 l/h. Dim. A. 229 x Ø 102 mm, entregado sin conexión 1/4" **239,00 €**
- 7 Ref. 25819** ■ Filtro 500FG30. Flujo max. 227 l/h. Dim. A. 286 x a. 368 x P. 241 mm, entregado sin conexión 3/4" **319,00 €**

### CARTUCHO DE RECAMBIO PARA FILTRO SEPARADOR AGUA/GASOLINA RACOR®

- Ref. 26512** ■ S2502 para filtro Racor® 025 RAC 02 (10 micras) **89,00 €**
- Ref. 26544** ■ S3240 para filtro Racor® 120 RAC 01 (10 micras) **49,90 €**
- Ref. 26509** ■ S3227 para filtro Racor® 320 RAC 01 (10 micras) **44,80 €**
- Ref. 26546** ■ S3232 para filtro Racor® 660 RAC 01 (10 micras) **54,90 €**

### CARTUCHO DE RECAMBIO PARA FILTRO SEPARADOR AGUA/GASÓLEO RACOR®

- Ref. 26517** ■ R12P para filtro Racor® 120AP (30 micras) **42,90 €**
- Ref. 26519** ■ R20P para filtro Racor® 230R30 (30 micras) **42,90 €**
- Ref. 25820** ■ 2010PM para filtro Racor® 500FG (30 micras) **16,90 €**
- Ref. 25822** ■ 2040PM para filtro Racor® 900FG (30 micras) **22,40 €**



PRECIO TOPE

FILTRO SEPARADOR AGUA/GASOLINA EASTERNER

Modelo habitual para motores fueraborda hasta 150 CV. Filtrado 10 micras. Flujo max. : 227 l/h. Entregado con conexiones 1/4" para conducto Ø 10 mm.

**Ref. 25448** ■ Filtro completo **99,00 €**

**Ref. 25450** ■ Cartucho de recambio (3227) **29,90 €**

### CONEXIÓN PARA FILTRO RACOR®

Terminal latón roscado macho y acanalado.



- Ref. 26489** ■ 1/4" cónico para conducto Ø 8 mm **6,80 €**
- Ref. 26490** ■ 1/4" cónico para conducto Ø 10 mm **6,90 €**
- Ref. 26496** ■ 3/8" cónico para conducto Ø 8 mm **11,50 €**
- Ref. 26497** ■ 3/8" cónico para conducto Ø 10 mm **13,80 €**
- Ref. 26498** ■ 3/4" con junta para manguera Ø 10 mm **79,00 €**

### LLAVE DE FILTRO STAR BRITE

De buena calidad, esta llave está equipada de una empuñadura articulada particularmente práctica en espacios restringidos. Para filtro Ø 70 a 102 mm.



- Ref. 22045** ■ **37,90 €**

### LLAVE DE CORREA PARA FILTRO

- Ref. 23603** ■ **12,50 €**



### FILTROS INTRABORDA

#### FILTRO GASÓLEO PURFLUX CN135

- Ref. 25633** ■ **29,90 €**



TODOS LOS  
FILTROS PARA  
LOS MOTORES  
FUERABORDA  
ESTÁN EN TIENDA\*  
Y EN USHIP.FR



\* Según existencias.





**MUST**

**GARMIN**

POTENTE  
FONDEO ULTRA PRECISO  
3 LONGITUDES DE EJE

NUEVO  
en UShip



**MOTOR ELÉCTRICO  
GARMIN FORCE KRAKEN**

¡El motor eléctrico de montaje en proa más potente del mercado (100 lbs/45 kg)! Diseñado para los cascos en V profundo donde el espacio está limitado a nivel de proa. Existe en 2 longitudes de eje para el modelo negro destinado al agua dulce, en 3 longitudes para el modelo blanco destinado al mar, para adaptarse a todos los francobordos. Se incluye una sonda GT56 en los modelos negros, y todos los modelos pueden recibir una sonda LiveScope™ opcional pasando el cable por el eje. Equipado con un GPS ultra eficiente para un fondeo y una navegación de los más precisos. Se pilota con el mando a distancia o el pedal en Bluetooth, de su reloj Quatix, 7 o interactuando con su plotter Garmin (seguimiento de trayectorias, creación de rutas, comprobar compatibilidad en Garmin.com). Tensión 24 o 36 V, estanqueidad IPX7.

- Ref. 19092 Modelo negro (agua dulce), eje L. 63" (1,6 m) para francobordo hasta 86 cm **4499,00 €**
- Ref. 19093 Modelo negro (agua dulce), eje L. 75" (1,9 m) para francobordo de 66 a 116 cm **4699,00 €**
- Ref. 19094 Modelo blanco (mar), eje L. 63" (1,6 m) para francobordo hasta 86 cm **4699,00 €**
- Ref. 19095 Modelo blanco (mar), eje L. 75" (1,9 m) para francobordo de 66 a 116 cm **4899,00 €**
- Ref. 19096 Modelo blanco (mar), eje L. 90" (2,29 m) para francobordo de 96 a 155 cm **5199,00 €**



**ACCESORIOS PARA MOTOR GARMIN KRAKEN**

- 1 Ref. 19097 Soporte de sonda LiveScope **129,90 €**
- 2 Ref. 19098 Soporte quick release para montaje/desmontaje rápido del motor negro **149,90 €**
- 3 Ref. 19099 Soporte quick release para montaje/desmontaje rápido del motor blanco **149,90 €**
- 4 Ref. 19100 Soporte de cubierta **89,90 €**
- 5 Ref. 19101 Hélice anti-algas **79,90 €**

NUEVO  
en UShip

**MINN KOTA**



**MOTOR ELÉCTRICO  
MINNKOTA POWERDRIVE/TERROVA**

Motor para instalación en proa, para uso en agua dulce, perfecto para explorar sus spots de pesca Robusto, de material composite indestructible. Motor con variador Maximiser, indicador de batería. El mando a distancia GPS permite conectarse a las pantallas Humminbird. Existen numerosas otras versiones con o sin sonda y con ejes de longitudes de 114 hasta 182 cm.

- Ref. 19126 Powerdrive 45 MT (Micro-Mando a distancia), sin sonda, empuje 45 lbs, eje 137 cm, 12 V **1289,00 €**
- Ref. 19127 Terrova 55 GPS (Mando a distancia GPS), sin sonda, empuje 55 lbs, eje 137 cm, 12 V **2099,00 €**

NUEVO  
en UShip



**MOTOR ELÉCTRICO  
MINNKOTA QUEST TERROVA**

Motor de agua dulce de última generación para instalación en proa, la versión Quest se beneficia de la tecnología probada de los modelos anteriores, al tiempo que introduce una serie de avances tecnológicos: motor sin escobillas con un par "aterrorador", soporte más resistente, hélice más eficiente, sensor giroscópico integrado... El mando a distancia GPS permite conectarse a las pantallas Humminbird. Empuje 90/115 lbs, 24/36 V. Sonda DSC.

- Ref. 19129 Eje 114 cm **4099,00 €**
- Ref. 19130 Eje 152 cm **4299,00 €**
- Ref. 19131 Eje 182 cm **4599,00 €**

**MOTOR ELÉCTRICO  
MINNKOTA ENDURA**

Motor para instalación en espejo de popa, para uso en agua dulce. Robusto, de material composite indestructible. Empuñadura telescópica, indicador de batería, hélice Power Prop. Motor con marchas para los modelos Endura C<sub>2</sub>, motor con variador Maximiser para los modelos Endura Max. 12 V.

- Ref. 35098 Endura C<sub>2</sub> 30, empuje 30 lbs, eje L. 76 cm **229,00 €**
- Ref. 26955 Endura C<sub>2</sub> 40, empuje 40 lbs, eje L. 91 cm **339,00 €**
- Ref. 19125 Endura C<sub>2</sub> 50, empuje 50 lbs, eje L. 107 cm - **NUEVO** **429,00 €**
- Ref. 26957 Endura Max 45, empuje 45 lbs, eje L. 91 cm **499,00 €**
- Ref. 26958 Endura Max 55, empuje 55 lbs, eje L. 91 cm **549,00 €**



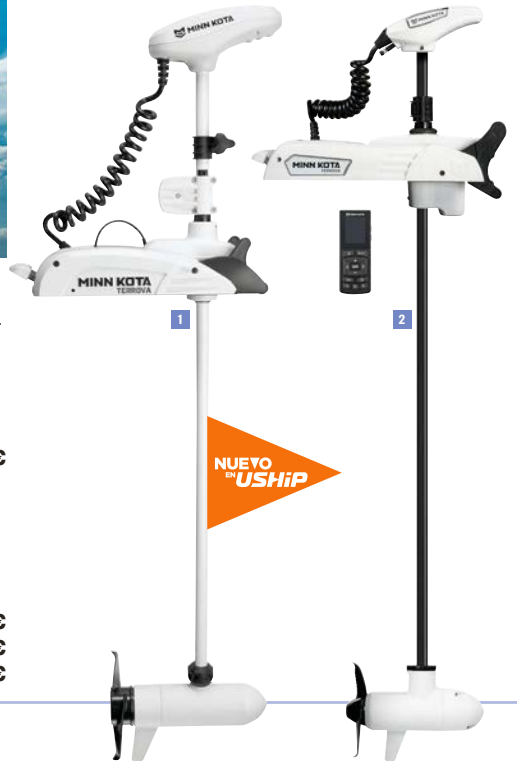

**1 MOTOR ELÉCTRICO MINNKOTA RIPTIDE TERROVA**

Motor para instalación en proa, para uso en agua de mar, una joya tecnológica al servicio de la pesca. Robusto, de material composite indestructible, con protección contra la corrosión de los componentes. Motor con variador Maximiser, indicador de batería. Sistema facilitando la botadura y el levantamiento del motor (excepto modelo con eje 220 cm). Empuje 55 lbs, mando a distancia GPS para conectar con las pantallas Humminbird, eje 137 cm, 12 V. Existen numerosas versiones con ejes de longitudes de 137 hasta 220 cm.

Ref. 19128 2769,00 €

**2 MOTOR ELÉCTRICO MINNKOTA QUEST RIPTIDE TERROVA**

Motor de mar de última generación para instalación en proa, la versión Quest se beneficia de la tecnología probada de los modelos anteriores, al tiempo que introduce una serie de avances tecnológicos: motor sin escobillas con un par "aterrador", soporte más resistente, hélice más eficiente, sensor giroscópico integrado... El mando a distancia GPS permite conectarse a las pantallas Humminbird. Empuje 90/115 lbs, 24/36 V.

Ref. 19132 Eje 182 cm 5059,00 €

Ref. 19133 Eje 220 cm 5999,00 €

Ref. 19134 Eje 254 cm 6799,00 €



**¡CONVIENE SABER!**

Existen numerosos otros motores y accesorios Minnkota, no dude en consultar con su tienda USHIP.

**MOTOR ELÉCTRICO MINNKOTA RIPTIDE TRANSOM**

Motor para instalación en espejo de popa, para uso en agua de mar. Robusto, de material composite indestructible, con protección contra la corrosión de los componentes. Empuñadura telescópica, indicador de batería, hélice Power Prop. Motor con variador Maximiser. 12 V.

Ref. 26963 Riptide 40, empuje 40 lbs, eje L. 76 cm 419,00 €

Ref. 26964 Riptide 55, empuje 55 lbs, eje L. 106 cm 799,00 €

**MALETA LITIO BSR LIFEPO4**

Práctica, segura y especialmente adaptada a las solicitudes del motor Minnkota, esta maleta IP65 incluye una batería Lítio LifePO4 BSR de alta tecnología (12 V o 24 V según modelo) protegida por un BMS, una conexión para el motor. La versión Prestige dispone además de una toma para una sonda y una pantalla de control. La versión Special Brushless dispone de cables de sección adaptada. Suministrada con cargador. Número de ciclos = 2000 a 100 % de descarga, 3000 a 50 %...



- Ref. 19135 Versión 12 V 50 Ah, dim. 318 x 257 x 152 mm, peso 7 kg - **NUEVO** 690,00 €
- Ref. 26980 Versión Prestige 12 V 50 Ah, dim. 318 x 257 x 152 mm, peso 7 kg 990,00 €
- Ref. 19068 Versión 12 V 100 Ah, dim. 318 x 249 x 203 mm, peso 11 kg 990,00 €
- Ref. 26981 Versión Prestige 12 V 100 Ah, dim. 318 x 249 x 203 mm, peso 11 kg 1690,00 €
- Ref. 26982 Versión Prestige 24 V 50 Ah, dim. 318 x 249 x 203 mm, peso 16,5 kg 1690,00 €
- Ref. 26983 Versión Prestige 24 V 100 Ah, dim. 401 x 307 x 173 mm, peso 20 kg 2690,00 €
- Ref. 19137 Versión Special Brushless 24 V 100 Ah - **NUEVO** 2890,00 €
- Ref. 19136 Versión Prestige 36 V 100 Ah - **NUEVO** 3690,00 €
- Ref. 19138 Versión Special Brushless 36 V 100 Ah - **NUEVO** 3890,00 €





LIGERO 6,5 KG (SIN SOPORTE)  
COMPACTO

**MOTOR ELÉCTRICO EPROPULSION ELITE**

Super ligero, compacto y cómodo, el recién nacido de la gama ePropulsion se beneficia de la experiencia de la marca para proponer un rendimiento más que suficiente para una auxiliar. De una potencia de 500 W, el motor eLite empujará una auxiliar de 2,5 m hasta 4 nudos durante 0,7 horas (3,4 horas a 2,4 nudos) (en lago con tiempo en calma y 1 persona a bordo). 3 ángulos de inclinación del trim, dirección por caña 75°. Se separa de su soporte para facilitar su transporte y almacenaje. Longitud de eje regulable de 282 a 401 mm. Dim. L. 280 x a. 80 x A. 890 mm, peso 6,5 kg (7,7 kg con el soporte). Entregado en bolsa con cargador 220 V.

Ref. 19165 ■  
1099,00 €



BATERÍA 1276 WH

**MOTOR ELÉCTRICO EPROPULSIÓN SPIRIT 1.0 PLUS**

Ligero y manejable, eficiente y fiable, de una potencia de 1000 W equivalente a un 3 CV, empuje 71 lbs, es el motor eléctrico ideal para su auxiliar o embarcación hasta 1,5 T. 5 ángulos de inclinación, dirección por caña 360° con bloqueo. Batería litio flotante de 1276 Wh, cargador estándar 8,5 h. Caña plegable con pantalla digital que visualiza las principales indicaciones. Estanqueidad IP67.

Ref. 19139 ■ Versión eje corto 625 mm, peso total 19,3 kg **2199,00 €**  
Ref. 19140 ■ Versión eje largo 750 mm, peso total 19,6 kg **2199,00 €**



**ACCESORIOS Y RECAMBIOS EPROPULSIÓN**

- 1 Ref. 19141 ■ Batería litio 1276 Wh para Spirit 1.0 Plus **1100,00 €**
- 2 Ref. 19142 ■ Cargador rápido 220 V 576 W para Spirit 1.0 Plus **273,00 €**
- 3 Ref. 19143 ■ Cargador 12 V 70 W para Spirit 1.0 Plus **66,00 €**
- 4 Ref. 19144 ■ Bolsa motor para Spirit 1.0 Plus **99,00 €**
- 5 Ref. 19145 ■ Bolsa batería para Spirit 1.0 Plus **77,00 €**
- 6 Ref. 19146 ■ Llave magnética para Spirit 1.0 Plus **11,00 €**
- 7 Ref. 19147 ■ Hélice 2 palas para Spirit 1.0 Plus **109,00 €**
- 8 Ref. 19148 ■ Ánodo base pinza para Spirit 1.0 Plus **11,00 €**
- 9 Ref. 19149 ■ Ánodo motor para Spirit 1.0 Plus **11,00 €**
- 10 Ref. 19150 ■ Ánodo eje para Spirit 1.0 Plus **11,00 €**

MANTENIMIENTO AGUA A BORDO ELECTRICIDAD ACASTILLAJE FONDEO SEGURIDAD MOTOR ELECTRÓNICA LIBRERÍA VIDA A BORDO TRIPULACIÓN PESCA DESLIZAMIENTO

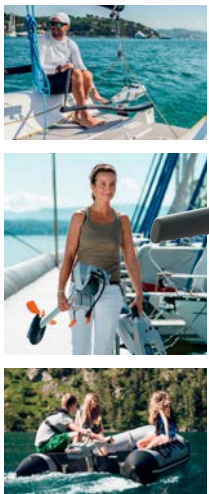

**MUST**



PRODUCTO EUROPEO

- NOS GUSTA**
- NUMEROSAS CONFIGURACIONES
  - MANEJO MEJORADO
  - POTENCIA DEL MODELO POWER XP

**MOTOR ELÉCTRICO TORQEEEDO NEW TRAVEL**

El nuevo Travel presenta evoluciones particularmente interesantes que le hacen más fácil de usar, transportar y guardar: batería click & play sin cable, dirección rotativa en 360° con 3 niveles de bloqueo, caña plegable, motor elevable fuera del agua 90°, pantalla retro-iluminada enseñando todas las indicaciones, comunicación TorqLink para conexión con smartphone a través de la aplicación dedicada... La gama, apoyada en dos motores, 1100 W (equivalente 3 CV para embarcación < 1,5 T) y XP 1600 W (equivalente 5 CV para embarcación < 2 T) y en dos baterías 1080 Wh y XP 1425 Wh, ofrece a cada usuario la posibilidad de elegir entre 6 packs.

- Ref. 19151 ▲ Pack Essential compuesto por el motor 1100 W y la batería 1080 Wh, eje corto 625 mm, peso 20,2 kg **2799,00 €**
- Ref. 19152 ▲ Pack Essential compuesto por el motor 1100 W y la batería XP 1425 Wh, eje largo 750 mm, peso 21,6 kg **2849,00 €**
- Ref. 19153 ▲ Pack Power compuesto por el motor 1100 W y la batería XP 1425 Wh, eje corto 625 mm, peso 21,2 kg **3099,00 €**
- Ref. 19154 ▲ Pack Power compuesto por el motor 1100 W y la batería 1080 Wh, eje largo 750 mm, peso 21,6 kg **3149,00 €**
- Ref. 19155 ▲ Pack Power compuesto por el motor 1600 W y la batería XP 1425 Wh, eje corto 625 mm, peso 22,2 kg **3649,00 €**
- Ref. 19156 ▲ Pack Power compuesto por el motor 1600 W y la batería XP 1425 Wh, eje largo 750 mm, peso 22,6 kg **3699,00 €**

- NOS GUSTA**
- PROPULSIÓN DE MUY ALTAS PRESTACIONES
  - 3 MODELOS, EQUIVALENTES 2,5 O 3 CV
  - LIGERO Y DESMONTABLE

**MOTOR ELÉCTRICO TORQEEEDO TRAVEL**

El motor de propulsión eléctrica perfecto para auxiliares o embarcaciones pequeñas hasta 1,3 T para el 903, y 1,5 T para el 1103. Es silencioso y reacciona inmediatamente a la activación. Ligero, se instala y desmonta en un instante para un almacenamiento fácil. El GPS integrado y la pantalla digital le informarán de la carga de la batería, la autonomía disponible en millas, el consumo eléctrico y la velocidad fondo. Estanqueidad IP67 de todos los componentes. Llave magnética cortacircuitos. 29,6 V.

- Ref. 19090 ■ Travel 903 S, equivalente 2,5 CV, batería 915 W/29,6 V, peso 17,3 kg, eje corto 625 mm - **NUEVO** **2199,00 €**
- Ref. 19089 ■ Travel 903 CL, equivalente 2,5 CV, batería 915 W/29,6 V, peso 17,7 kg, eje largo 750 mm - **NUEVO** **2249,00 €**
- Ref. 26842 ■ Travel 1103 CS, equivalente 3 CV, batería 915 W/29,6 V, peso 17,3 kg, eje corto 625 mm **2199,00 €**



**NOS GUSTA**

NUEVOS MODELOS MÁS POTENTES

**MOTOR ELÉCTRICO TORQUEEDO CRUISE**

Ligero y silencioso, este motor con batería separada es especialmente potente y adecuado para neumáticas, barcos pequeños y veleros hasta 3 t. Equivalente 6 CV. El GPS integrado y la pantalla digital le informarán de la carga de la batería, la autonomía disponible en millas, el consumo eléctrico y la velocidad fondo. Llave magnética cortacircuitos. 24 V, batería y cargador aparte. Los modelos Cruise también existen con mando a distancia (versión "R").

- Ref. 19005 Cruise 3.0 TS, eje corto, peso 19,7 kg **3849,00 €**
- Ref. 19006 Cruise 3.0 TL, eje largo, peso 20,2 kg **4049,00 €**



**NOS GUSTA**

NUEVOS MODELOS MÁS POTENTES

**POD ELÉCTRICO TORQUEEDO CRUISE**

Con el nuevo Pod Cruise FP, los apasionados de la vela y de la navegación eléctrica ya pueden equipar su barco de hasta 6 toneladas. Se monta discretamente debajo del casco, es ligero, poco voluminoso y resistente. Con una potencia equivalente a 6 o 9,9 CV, ofrece una buena propulsión así como una buena autonomía. Entregado con hélice fija de composite. Dos opciones especiales para velero son disponibles: una caja lateral y una hélice plegable de pico de pato.

- Ref. 19007 Pod Cruise 3.0 FP, equivalente 6 CV para embarcación hasta 3 T, tensión 24 V, peso 12,8 kg **3799,00 €**
- Ref. 19008 Pod Cruise 6.0 FP TorqLink, equivalente 9,9 CV para embarcación hasta 6 T, tensión 48 V, peso 14,7 kg **4599,00 €**
- Ref. 26258 Caja lateral especial velero **1039,00 €**
- Ref. 19021 Hélice plegable para Pod Cruise 3.0 FP **799,00 €**
- Ref. 19022 Hélice plegable para Pod Cruise 6.0 FP TorqLink **849,00 €**



**BATERÍA Y CARGADORES PARA TORQUEEDO CRUISE**

- Ref. 26845 Batería litio Power 24-3500, 3500 Wh, 25,9 V, estanca IP67, dim. 578 x 219 x 254 mm, peso 25,3 kg **3159,00 €**
- Ref. 26846 Batería litio Power 48-5000, 5000 Wh, 44,4 V, estanca IP67, dim. 506 x 386 x 224 mm, peso 37 kg **5259,00 €**
- Ref. 25518 Cargador 350 W para batería litio Power 24-3500, estanco IP65 **419,00 €**
- Ref. 25792 Cargador 1700 W para batería litio Power 24-3500, estanco IP65 **1899,00 €**
- Ref. 26847 Cargador 650 W para batería litio Power 48-5000, estanco IP65 **839,00 €**
- Ref. 26946 Regulador de carga solar para batería litio Power 24-3500 (potencia max. entrada 232 W) **369,00 €**
- Ref. 26947 Regulador de carga solar para batería litio Power 48-5000 (potencia max. entrada 325 W) **699,00 €**
- Ref. 26848 Kit Pasarela TorqLink **319,00 €**

**ACCESORIOS Y RECAMBIOS TORQUEEDO**

- 1 Ref. 26945 ■ Batería litio para Travel 603, 500 Wh **639,00 €**
- 1 Ref. 25978 ■ Batería litio para Travel 503/603/903/1003/1103, 915 Wh **949,00 €**
- 2 Ref. 19157 ▲ Batería litio para New Travel, 1080 Wh - **NUEVO** **1449,00 €**
- 2 Ref. 19158 ▲ Batería litio para New Travel, XP 1425 Wh - **NUEVO** **1749,00 €**
- 3 Ref. 25795 ■ Cargador para Travel 503/603/903/1003/1103 (modelos ≥ 2015), 90 W **89,00 €**
- 4 Ref. 25802 ■ Cable de carga 12/24 V para Travel 503/603/903/1003/1103 **49,00 €**
- 5 Ref. 25793 Panel solar 50 W, plegable, para Travel 503/603/903/1003/1103 (modelos ≥ 2015) **629,00 €**
- 6 Ref. 25804 ■ Kit de 2 fundas para Travel (excepto New Travel), para motor y batería **209,00 €**
- Ref. 25805 ■ Bolsa para batería de Travel (excepto New Travel) (no representada) **69,00 €**
- 7 Ref. 25800 ■ Llave magnética pour Travel y Cruise **20,00 €**
- 8 Ref. 25801 ■ Kit de recambios para Travel (excepto New Travel) (llave magnética, clavija de bloqueo de batería, clavija de bloqueo de la dirección) **31,00 €**
- 9 Ref. 25796 ■ Hélice para Travel 503/1003 (modelos ≥ 2014) **109,00 €**
- 10 Ref. 26850 ■ Hélice estándar para Travel 603/1103 **109,00 €**
- Ref. 26849 ■ Hélice anti algas para Travel 603/1103 (no representada). **109,00 €**
- Ref. 26733 ■ Pasador inox Ø 3 x L. 26 mm para hélice de Travel 503/1003 (no representado) **2,20 €**
- Ref. 26920 ■ Pasador inox Ø 5 x L. 40 mm para hélice de Travel 603/1103 (no representado) **5,50 €**
- 11 Ref. 25798 ■ Orza para Travel 503/1003 **20,00 €**
- Ref. 26287 ■ Ánodo zinc para Travel y Cruise 2.0/4.0 - (no representado) **39,00 €**



TODOS LOS  
**ACCESORIOS  
Y RECAMBIOS  
TORQUEEDO  
ESTÁN EN TIENDA\***  
Y EN **USHIP.FR**



\* Según existencias.



# MOTORES ELÉCTRICOS Y ACCESORIOS FUERABORDAS

## MOTORES ELÉCTRICOS

 Eco-sostenible

SELECCIÓN  
**USHIP**

NUEVO  
en  
**USHIP**

SOLO 3,3 KG  
ULTRA COMPACTO

SOLO 4,7 KG  
COMPACTO  
MANEJO  
SENCILLO



### MOTOR ELÉCTRICO THRUSTME CRUISER

Ideal para motorizar su kayak o paddle, este motor compacto, ligero y potente con batería integrada es fácil de instalar y quitar gracias a su soporte de cinchas. La velocidad se controla por medio del mando a distancia inalámbrico desmontable. Motor sin escobillas, batería Li-ion 18 V 14 Ah (vida útil de 1000 cargas, tiempo de carga 4 horas a 230 V), autonomía de 45 minutos a 4 horas según la velocidad y las condiciones (6 velocidades adelante/atrás), llave magnética. Entregado en bolsa con su cargador 110/230 V. Peso 3,3 kg.

Ref. 19081 **1250,00 €**

### MOTOR ELÉCTRICO THRUSTME KICKER

Ultra ligero y compacto, este motor eléctrico es perfecto para una auxiliar pequeña. El Kicker es fácil de instalar, manejar, bloquear en posición baja o alta y a utilizar gracias a su mando a distancia inalámbrico desmontable. La altura de eje es regulable y la hélice bien protegida. Motor sin escobillas, batería Li-ion 18 V 14 Ah (vida útil de 1000 cargas, tiempo de carga 4 horas a 220 V), autonomía de 30 minutos a 2.5 horas según la velocidad y las condiciones (6 velocidades adelante/atrás), llave magnética. Entregado en bolsa con su cargador 110-220 V. Peso 4,7 kg.

Ref. 19070 El motor Kicker **1390,00 €**  
 Ref. 19168 Batería externa complementaria 14 Ah 258 Wh, peso 1,7 kg - **NUEVO** **720,00 €**  
 Ref. 19071 Hélice de recambio (con tornillo) **33,00 €**  
 Ref. 19072 Cargador 12 V **105,00 €**



SELECCIÓN  
**USHIP**

PRODUCTO FRANCÉS



### NOS GUSTA

- LIGERO Y PORTÁTIL
- USO SENCILLO

### MOTOR ELÉCTRICO TEMO

Auténtico remo eléctrico, el Temo 450 es compacto, ligero, fácil de usar y hará que desplazarse con su auxiliar o embarcación ligera sea más fácil. Potencia 450 W, aceleración progresiva por gatillo, llave magnética. Telescópico, L. 130-170 cm. Entregado con cargador 220 V y chumacera. La versión carbono, más ligera, está equipada con una batería high-tech con un 20 % más de autonomía y una garantía de 5 años.

Ref. 33729 ■ Versión clásica, peso 4,9 kg **1590,00 €**  
 Ref. 19113 ■ Versión carbono, peso 4,6 kg - **NUEVO** **2200,00 €**



### ACCESORIOS Y RECAMBIOS PARA TEMO 450

Ref. 19033 ■ Extensión de garantía de un año (de 2 a 3 años) **75,00 €**  
 1 Ref. 33835 ■ Flotador (accesorio) **60,00 €**  
 2 Ref. 33829 ■ Bolsa de transporte (accesorio) **120,00 €**  
 3 Ref. 33833 ■ Cargador 12 V (accesorio) **85,00 €**  
 Ref. 33834 ■ Antirrobo (accesorio) **90,00 €**  
 4 Ref. 33939 ■ Interfaz de chumacera desmontable, dim. L. 150 x a. 100 mm, para espejo gr.maxi 75 mm (accesorio) **89,00 €**  
 5 Ref. 33830 ■ Hélice (recambio) **60,00 €**  
 6 Ref. 33831 ■ Tobera (recambio) **80,00 €**  
 7 Ref. 33832 ■ Cargador 220 V (recambio) **45,00 €**  
 Ref. 33836 ■ Llave magnética (recambio) **25,00 €**  
 8 Ref. 33837 ■ Soporte chumacera (recambio) **25,00 €**

NUEVO  
en  
**USHIP**

**2900 €**

TEMO

### NOS GUSTA

- POTENTE
- ALTURA REGULABLE



### MOTOR ELÉCTRICO TEMO 1000

Portátil, silencioso, potente, el motor Temo 1000 es un medio de propulsión ideal pensado para adaptarse a las grandes auxiliares o veleros pequeños hasta 8 m. Potencia 1100 W, empuje estático 27 kg, equivalencia 3 CV, autonomía hasta 60 minutos. Motor abatible, altura regulable, soporte rotativo 360°, caña retráctil, batería extraíble. Peso 15 kg (del cual batería 7 kg), eje L. 65 cm, estanco IP67. Entregado con cargador 220 V

Ref. 19114 ■

### ACCESORIOS Y RECAMBIOS PARA TEMO 1000

Ref. 19115 ■ Batería 940 Wh (accesorios/recambio) **950,00 €**  
 Ref. 19116 ■ Bolsa de transporte (accesorio) **180,00 €**  
 Ref. 19117 ■ Cargador 12 V (accesorio) **120,00 €**  
 Ref. 19118 ■ Hélice (recambio) **60,00 €**  
 Ref. 19119 ■ Llave magnética (recambio) **25,00 €**



**ACCESORIOS FUERABORDA**

**ANTIRROBO FUERABORDA DE PRENSAS**

Antirrobo sencillo de inox para motores fueraborda de prensas. Entregado con candado, L. 320 mm.

Ref. 25654 ■ **49,00 €**

**MUST**

**ANTIRROBO FUERABORDA DE PRENSAS**

Modelo de calidad superior, de inox grueso y resistente para los motores instalados con prensas. Bloqueo con una llave y una tarjeta de códigos. L. 300 mm.

Ref. 25724 ■ **159,00 €**

**ANTIRROBO MOTOR FUERABORDA UNIVERSAL**

Este sencillo sistema, particularmente resistente, de inox, recubre una de las tuercas de fijación de su motor y se bloquea con una llave. La parte fija se coloca sobre el eje del tornillo, Ø 13 mm máximo. Suministrado con una llave y una tarjeta de códigos.

Ref. 25723 ■ **129,00 €**

**PRECIO TOPE**

**MUST**

**SOPORTES FUERABORDA**



**SOPORTE MOTOR FUERABORDA**

Para motores fueraborda hasta 30 kg.

Ref. 19003 ■ Modelo de plástico sin pata inox, para tubo Ø 22 o 25 mm, dim. 175 x 165 mm **21,00 €**

Ref. 19000 ■ Modelo de madera con pata inox, para tubo Ø 22, 25 o 30 mm, dim. 200 x 250 mm **65,00 €**

Ref. 19004 ■ Pata de inox para soporte del motor **14,90 €**



ENTREGADO CON CABLE INOX

**SOPORTE MOTOR FUERABORDA + CABLE**

Modelo de poliamida cargado de fibra de vidrio, entregado con cable inox enfundado L. 90 cm x Ø 4,2 mm para asegurar el motor, tornillería inox. Posibilidad de guardar el cable en el soporte. Dim. L. 231 x A. 137 x gr. 47 mm para tubo Ø 25 mm.

Ref. 26683 ■ Color blanco **49,90 €**

Ref. 26684 ■ Color gris **49,90 €**



**ARNÉS MOTOR FUERABORDA**

Ayuda a mover el motor. Con empuñadura superior, regulable, para motores hasta 50 kg.

Ref. 26938 ■ **25,90 €**



**ALARGADOR DE CAÑA TELESCÓPICO**

Para motor fueraborda. Práctico para instalarse más cómodamente o repartir mejor el peso en embarcaciones pequeñas. De aluminio, telescópico de L. 60 a 100cm, con botón interruptor.

Ref. 26784 ■ **49,90 €**

**TUERCA ANTIRROBO MOTOR FUERABORDA**

Antirrobo inox, adaptable a todos los motores fueraborda, se monta en sustitución de la tuerca de fijación del motor. El sistema incluye 1 tuerca de seguridad y 1 llave numerada para el montaje y desmontaje.

Ref. 26341 ■ Mercury/Mariner 2T ≥ 40 CV, Mercury 4T ≥ 25 CV, Suzuki 150-300 CV **57,90 €**

Ref. 26342 ■ Yamaha 2T ≥ 40 CV, Yamaha 4T ≥ 30 CV, Honda ≥ 40 CV, Suzuki 25-140 CV (después 2005) **57,90 €**

Ref. 26343 ■ Johnson/Evinrude 2T ≥ 40 CV **57,90 €**

Ref. 26344 ■ Honda 8-20 CV, Johnson/Evinrude 6-30 CV, Mercury/Mariner 8-25 CV, Suzuki 8-30 CV, Tohatsu 8-18 CV, Yamaha 8-25 CV **57,90 €**

Ref. 26345 ■ Suzuki 25-140 CV (antes de 2005), Tohatsu ≥ 25 CV, Johnson/Evinrude 4T ≥ 40 CV **57,90 €**



**SOPORTE MOTOR REGULABLE ALU TREM**

Soporte regulable 4 posiciones, recorrido max. 300 mm. Estructura de aluminio, potentes muelles de inox.

Ref. 26294 ■ Carga max. 35 kg, para motor 2T < 25 CV o 4T < 8 CV, pletina de fijación dim. L. 133 x A.220 mm, soporte plástico dim. L. 200 x A. 265 mm, peso 4,8 kg **184,00 €**

Ref. 26295 ■ Carga max. 50 kg, para motor 2T < 30 CV o 4T < 10 CV, pletina de fijación dim. L. 264 x A. 220 mm, soporte madera dim. L. 300 x A. 300 mm, peso 7,6 kg **365,00 €**



**NUOVO EN USHIP**

**ADAPTADOR DE INCLINACIÓN TREM**

Permite adaptar el soporte motor Trem 26294 cuando el espejo de popa no es vertical pero inclinado en un sentido u otro. De 5° en 5° hasta 30°. De aluminio anodizado.

Ref. 19083 ■ **69,00 €**

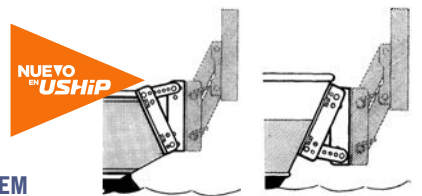

**PARA LAS INSTALACIONES, SOMOS CAMPEONES**

**SERVICIO INSTALACIÓN & MANTENIMIENTO**



## ESTABILIZADORES

PRECIO TOPE



### ESTABILIZADOR

Corrige la deriva provocada por el par motor, elimina la cavitación, disminuye el consumo, acorta el tiempo para iniciar el planeo. Suministrado con tornillos de fijación. Se adapta a todos los motores fueraborda.

Ref. 26522 ■ Para motores hasta 50 CV **18,90 €**  
 Ref. 26527 ■ Para motor superior a 50 CV **29,90 €**

**GANE 5%**  
 DE DESCUENTO EN SUS COMPRAS CON LA TARJETA USHIP\*

Valida en todas las tiendas, le permite acumular puntos y beneficiarse de un cheque regalo de un valor del 5% de sus compras dos veces al año. Los puntos se acumulan a partir de los primeros 40 euros gastados.  
 \* Excepto promociones y ofertas especiales.

### NOS GUSTA

- INSTALACIÓN FÁCIL
- CORRECCIÓN AUTOMÁTICA



### FLAPS SMART TABS SX

Flaps mecánicos que se adaptan automáticamente a las condiciones de mar, velocidad e inclinación. Estos flaps facilitan el despegue y las aceleraciones y corrigen el asiento de la embarcación. Instalación fácil, de composite resistente a la corrosión. Dim. L. 237 x P. 252 mm. El par

Ref. 26864 ■ Para embarcaciones de 4 a 4,6 m, con motor de 30 a 40 CV **210,00 €**  
 Ref. 26865 ■ Para embarcaciones de 3,7 a 4,9 m, con motor de 40 a 80 CV **210,00 €**  
 Ref. 26866 ■ Para embarcaciones de 4,6 a 5,2 m, con motor de 60 a 150 CV **210,00 €**  
 Ref. 26867 ■ Para embarcaciones de 5,5 a 6,7 m, con motor de 150 a 240 CV **210,00 €**

MUST



### FLAPS ELÉCTRICOS LENCO

Corrigen el asiento del barco, aumentan el control y la velocidad y reducen el consumo. Kit completo que incluye 2 flaps con pistones hidráulicos (fuerza 340 kg) 12 V, los cables y los accesorios de montaje, pero sin conmutador de control. Instalación fácil.

Ref. 25511 TT 9X12E, L. 305 x P. 230 mm, para barco de 5,5 a 8 m **859,00 €**  
 Ref. 25512 TT 12X12E, L. 305 x P. 305 mm, para barco de 5,5 a 8 m **879,00 €**  
 Ref. 25513 TT 12X18E, L. 460 x P. 305 mm, para barco de 8,5 a 12 m **989,00 €**

### NOS GUSTA

- SIN TALADRAR



### ESTABILIZADOR SE SPORT 400

Permite un planeo más rápido, mejora la precisión en las giros y reduce el consumo. Instalación fácil sin taladrar, para motores a partir de 40 CV.

Ref. 26939 ■ **179,00 €**

MUST



PRODUCTO EUROPEO



### ESTABILIZADORES AUTOMÁTICOS ZIPWAKE SERIE S

El sistema de estabilización dinámica Zipwake Série S, para barcos de 20 a 50 pies) permite un control preciso e intuitivo del asiento, la escora y el balanceo durante la navegación. Ajusta automáticamente los parámetros para reducir la resistencia al avance y optimizar rendimiento y confort (hasta 60 nudos). Gracias a su sensor de giro y su GPS, elimina automáticamente el balanceo, mantiene la embarcación plana y facilita la ejecución de giros equilibrados. Toda la información se lleva a la pantalla de control del panel de mando. Los ajustes se pueden realizar manualmente. Para aumentar la eficacia, el área de corrección puede aumentarse a 3 estabilizadores en cada lado. Kit de base: 2 barras estabilizadoras, unidad de distribución, panel de mando y cables. Carrera 30 mm, protección IP68, tensión 12-32 V, consumo 25 W max.

Ref. 26989 Kit KB300-S, L. 300 x A. 115 mm por unidad, peso 2,1 kg por unidad **1990,00 €**  
 Ref. 26996 Kit KB450-S, L. 450 x A. 115 mm por unidad, peso 2,8 kg por unidad **2190,00 €**  
 Ref. 26997 Kit KB600-S, L. 600 x A. 115 mm por unidad, peso 3,5 kg por unidad **2790,00 €**  
 Ref. 26998 Kit KB750-S, L. 750 x A. 115 mm por unidad, peso 4 kg por unidad **3190,00 €**



### CONMUTADOR PARA FLAPS LENCO

Estanco con dos botones. 12 V. El modelo doble mando permite el control desde un flybridge.

Ref. 26494 Modelo estándar 124 **279,00 €**  
 Ref. 26495 Modelo con indicador de posición 123 **599,00 €**  
 Ref. 25198 Modelo estándar doble puesto, alargador L.9 m **247,00 €**  
 Ref. 25199 Modelo con indicador de posición para doble puesto, alargador L. 9 m **306,00 €**

## ¡USHIP FACILITA SU ELECCIÓN!



**VOLANTES**



**VOLANTE 3 RADIOS**

Volante de 3 radios de material termoplástico antigolpes. Ø 335 mm, agarre Ø 22 mm, cono estándar 3/4".

- Ref. 25485 ■ Negro **39,00 €**
- Ref. 25486 ■ Blanco **39,00 €**



**VOLANTE SANTORINI**

Grip de poliuretano negro con insertos plateados Ø 350 mm, agarre Ø 32 mm. Necesita el adaptador X63 para fijación sobre cono estándar 3/4".

- Ref. 25487 ■ Volante solo **79,00 €**
- Ref. 25488 ■ Adaptador X63 **20,90 €**



**VOLANTE MONTECRISTO**

Soberbio diseño, grip poliuretano negro y 3 radios plata satinados. Ø 350 mm, agarre Ø 36 mm. Necesita el adaptador X63 para fijación sobre cono estándar 3/4".

- Ref. 26882 ■ Volante solo **180,00 €**
- Ref. 25488 ■ Adaptador X63 **20,90 €**

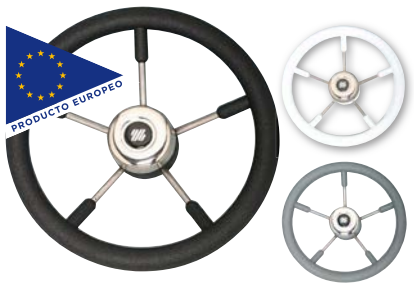

**VOLANTE 5 RADIOS INOX**

Radios inox, cuerpo de poliuretano. Ø 350 mm, agarre Ø 32 mm, cono estándar 3/4".

- Ref. 25122 ■ Negro **108,00 €**
- Ref. 25306 ■ Gris **108,00 €**
- Ref. 25174 ■ Blanco **113,00 €**



**VOLANTE GRAN DIÁMETRO INOX**

Volante inox 5 radios. Ø 390 mm, agarre Ø 25 mm, cono estándar 3/4".

- Ref. 19091 ■ Modelo con pomo - **NUEVO** **99,90 €**
- Ref. 25688 ■ Modelo Ultraflex **147,00 €**



**POMO PARA VOLANTE**

- 1 Ref. 25492 ■ Modelo para tubo Ø 20 a 25 mm **24,90 €**
- 2 Ref. 26333 ■ Modelo para tubo Ø 30 a 35 mm **59,00 €**

Precio indicativo

**UN SIÈCLE DE LÉGENDE**

**YACCO LUBRIFIANTS ET PRODUITS D'ENTRETIEN DEPUIS 100 ANS**

Les lubrifiants Yacco sont spécialement conçus et testés pour les moteurs hors-bord, inboard et jet ski. La gamme Yacco est conforme aux exigences du N.M.M.A. (National Marine Manufacturers Association).



DIRECCIONES MECÁNICAS

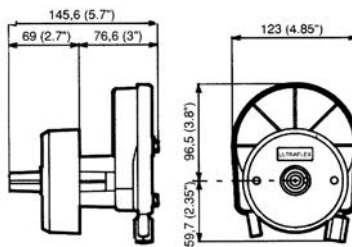

DIRECCIÓN MECÁNICA T67 ULTRAFLEX

Para motores fueraborda hasta 55 CV y monomotor intraborda hasta 100 CV. Soporte integrado 90°. Número de vueltas: 2,5; carrera 230 mm. Ø max. volante 380 mm. Utiliza el cable M58 no suministrado. Entregada sin volante

Ref. 25590 ■ **92,70 €**

CABLE DE DIRECCIÓN M58 ULTRAFLEX

Cable compatible con la dirección Ultraflex T67. También compatible con la dirección Teleflex Compac-T, 805 TX, Morse C230/C231. La dimensión indicada es la longitud de la funda + 56 cm.

- Ref. 25042 ■ Cable 8'/2,44 m **115,00 €**
- Ref. 25043 ■ Cable 9'/2,74 m **117,00 €**
- Ref. 25044 ■ Cable 10'/3,05 m **122,00 €**
- Ref. 25588 ■ Cable 11'/3,35 m **125,00 €**
- Ref. 25046 ■ Cable 12'/3,66 m **129,00 €**
- Ref. 25047 ■ Cable 13'/3,96 m **133,00 €**
- Ref. 25589 ■ Cable 14'/4,27 m **137,00 €**

DIRECCIÓN DE SISTEMA PLANETARIO ULTRAFLEX

Dirección mecánica con tecnología de engranajes planetarios para más flexibilidad y un ahorro de espacio. El modelo T91 alto rendimiento reduce el par de fuerza. El modelo T73NRFC está equipado con un sistema antiretorno específico que suprime la fuerza generada por la hélice. Para motores fueraborda e intraborda de todas las potencias. Carrera 228 mm, Ø max. del volante 406 mm. Utiliza el cable M66 o M90, no suministrado. Entregada sin volante ni eje X34

- 1 Ref. 26922 ■ Modelo T91 alto rendimiento, número de vueltas: 4,2 **156,00 €**
- 2 Ref. 25902 ■ Modelo T73NRFC antiretorno, número de vueltas: 3,8 **189,00 €**
- 3 Ref. 25490 ■ Cubo X34 a añadir **19,90 €**

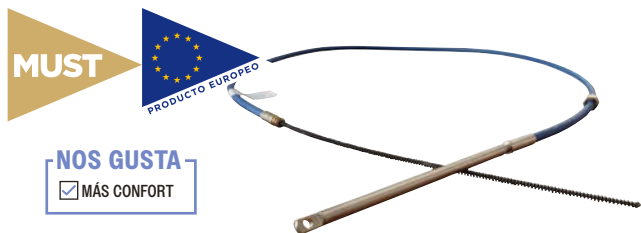

CABLE DE DIRECCIÓN M90 MACH ULTRAFLEX

Cable de alto rendimiento muy flexible adaptado a los recorridos largos y/o sinuosos. Acoplado a una dirección planetaria Ultraflex, reduce considerablemente el momento de fuerza y proporciona una conducción confortable. Compatible con las direcciones Ultraflex T91, T93ZT, T101, T103ZT, T85, T71FC, T72FC, T73NRFC, T74NRFC. También compatible con Teleflex Safe, TQC, NFB Safe, TII, NFB 4.2 y Morse D290. La dimensión indicada es la longitud de la funda + 56 cm.

- Ref. 26923 ■ Cable 10'/3,05 m **131,00 €**
- Ref. 26924 ■ Cable 11'/3,35 m **135,00 €**
- Ref. 26925 ■ Cable 12'/3,66 m **139,00 €**
- Ref. 26929 ■ Cable 13'/3,96 m **143,00 €**
- Ref. 26930 ■ Cable 14'/4,27 m **148,00 €**
- Ref. 26931 ■ Cable 15'/4,57 m **152,00 €**
- Ref. 26932 ■ Cable 16'/4,88 m **155,00 €**
- Ref. 26933 ■ Cable 17'/5,18 m **159,00 €**
- Ref. 26934 ■ Cable 18'/5,49 m **164,00 €**
- Ref. 26935 ■ Cable 19'/5,79 m **169,00 €**
- Ref. 26936 ■ Cable 20'/6,1 m **173,00 €**

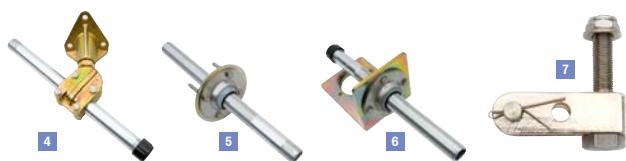

ACCESORIOS PARA CABLE DE DIRECCIÓN DE CREMALLERA

- 4 Ref. 25493 ■ Soporte S39 **125,00 €**
- 5 Ref. 25494 ■ Paso de mamparo S40 **99,00 €**
- 6 Ref. 25657 ■ Soporte escuadra S55 **89,00 €**
- 7 Ref. 25495 ■ Conexión motor A75 **39,50 €**

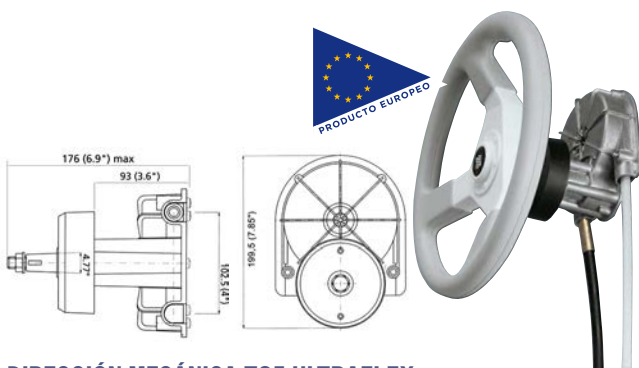

DIRECCIÓN MECÁNICA T85 ULTRAFLEX

Para motores fueraborda e intraborda de todas las potencias. Soporte integrado 90°. Número de vueltas: 3; carrera 228 mm. Ø max. volante 406 mm. Utiliza el cable M66 no suministrado. Entregada sin volante

Ref. 26160 ■ **149,00 €**

CABLE DE DIRECCIÓN M66 ULTRAFLEX

Cable compatible con las direcciones Ultraflex T85, T71FC, T72FC, T73NRFC, T74NRFC, T81FC, T93NRFC. También compatible con Teleflex Safe, TQC, NFB Safe, TII, NFB 4.2; Morse D290 Para las direcciones Ultraflex T71, T72, T73NR, T74NR, T81, T83NR, se necesita el adaptador K66. La dimensión indicada es la longitud de la funda + 56 cm.

- Ref. 26161 ■ Cable 9'/2,74 m **111,00 €**
- Ref. 26162 ■ Cable 10'/3,05 m **113,00 €**
- Ref. 26163 ■ Cable 11'/3,35 m **115,00 €**
- Ref. 26164 ■ Cable 12'/3,66 m **121,00 €**
- Ref. 26165 ■ Cable 13'/3,96 m **125,00 €**
- Ref. 26166 ■ Cable 14'/4,27 m **129,00 €**
- Ref. 26167 ■ Cable 15'/4,57 m **131,00 €**
- Ref. 26168 ■ Cable 16'/4,88 m **136,00 €**
- Ref. 26169 ■ Cable 17'/5,18 m **138,00 €**
- Ref. 26170 ■ Cable 18'/5,49 m **144,00 €**
- Ref. 25896 ■ Cable 19'/5,79 m **148,00 €**
- Ref. 25897 ■ Cable 20'/6,1 m **151,00 €**
- Ref. 25834 ■ Adaptador K66 **26,90 €**

¡CONVIENE SABER!

ELEGIR EL CABLE DE DIRECCIÓN ADECUADO

La dimensión indicada en las descripciones de los productos es igual a la dimensión de la funda + 56 cm.

**FUELLE DE ARO ATORNILLADO**

Este modelo presenta la ventaja de limitar el Ø del taladro a efectuar para pasar los cables porque su fijación se hace por anilla roscada. A. 110 mm. Color negro.

Ref. 25090 ■ 9,60 €



**FUELLE DE PROTECCIÓN**

L. 190 mm.

Ref. 25099 ■ 12,30 €



**FUELLE**

Modelo para empotrar de goma flexible.

Ref. 25496 ■ A. 84 mm, empotrado Ø 50 mm, blanco 8,20 €

Ref. 25497 ■ A. 84 mm, empotrado Ø 50 mm, negro 8,20 €

Ref. 25498 ■ A. 100 mm, empotrado Ø 69 mm, blanco 9,40 €

Ref. 25499 ■ A. 100 mm, empotrado Ø 69 mm, negro 9,40 €



**DIRECCIONES HIDRÁULICAS**



**MUST**



A partir de **867€**

**NOS GUSTA**

**PACKS COMPLETOS**



**DIRECCIÓN HIDRÁULICA ULTRAFLEX**

Pack completo de alta calidad para motores fueraborda. Incluye la bomba, el pistón, 2 mangueras hidráulicas de 6 m con terminal engatillado en una sola extremidad, 2 juntas para engatillar (lo que permite ajustar a la longitud deseada), 2 litros de aceite específico.

- 1 Ref. 25036 ■ GOTECH-OBF (bomba UP18, cilindro UC81-OBF, número de vueltas: 4,5) para potencia ≤ 115 CV **867,00 €**
- 2 Ref. 26921 ■ HYTECH-OBF/M (bomba UP20F, cilindro UC95-OBF/1, número de vueltas: 4,7, para potencia ≤ 175 CV **1049,00 €**
- 3 Ref. 25903 ■ NAUTECH-3.1/M (bomba UP25F, cilindro UC128-OBF/1, número de vueltas: 4,8) para potencia ≥ 150 CV **1339,00 €**
- 3 Ref. 25613 ■ NAUTECH-3.2/M (bomba UP25F, cilindro UC128-OBF/2, número de vueltas: 4,8) para potencia ≥ 150 CV **1339,00 €**

**COMPATIBILIDAD DIRECCIONES HIDRÁULICAS / MOTORES**

Hemos seleccionado kits con brazos que convienen a la mayoría de marcas y modelos del mercado. Comprobar con cuidado en su tienda USHIP, o en uship.fr, que el suyo es compatible y con qué tipo de dirección. También existen modelos para veleros y motores intraborda, consulte con su tienda USHIP.

**GÉDRIC GUILLAUME**  
EXPERTO EN MOTOR  
USHIP PORT-MEDOC



**ACEITE HIDRÁULICO ULTRAFLEX**

Aceite especialmente destinado a las direcciones hidráulicas Ultraflex. Color amarillo. 1l.

Ref. 26591 ■ 25,90 €

**PÓNGASE A TODO EL EQUIPO USHIP EN EL BOLSILLO**

ENCUÉNTRENOS EN LAS REDES SOCIALES



**GANE 5%**  
DE DESCUENTO EN SUS COMPRAS CON LA TARJETA USHIP\*

Valida en todas las tiendas. le permite acumular puntos y beneficiarse de un cheque regalo de un valor del 5% de sus compras dos veces al año. Los puntos se acumulan a partir de los primeros 40 euros gastados.  
\* Excepto promociones y ofertas especiales.



**PASO DE MAMPARO**

Especialmente adaptado a los flexibles hidráulicos Ø 6 o 8 mm. Color negro.

Ref. 25299 ■ 21,50 €

Precio indicativo



## ASIENTOS

**PRECIO TOPE**



**82€<sub>90</sub>**

### ASIENTO CAPTAIN

Asiento de material plástico con reposabrazos integrados. Conviene a pedestales con carril (entre ejes de fijación 300 x 127 mm). Color blanco. Dim. total P.400 x A. 420 x a. 510 mm.

Ref. 26702 ■ El asiento solo **82,90 €**  
 Ref. 26725 ■ Asiento + respaldo de vinilo con fijaciones **54,90 €**

### NOS GUSTA

PILOTAJE SENTADO O DE PIE



### ASIENTO LIEUTENANT

Asiento a la vez compacto y confortable al ser envolvente, con la parte delantera abatible para pilotar de pie. De vinilo, resistente al medio marino. Conviene a pedestales con carril (entre ejes 300 x 127 mm). Dim. total P. 710 x A. 540 x a. 585 mm. Dim. asiento P. 510 x A. 410 x a. 430 mm. Peso 8 kg.

Ref. 19037 ■ Color blanco gris **479,00 €**  
 Ref. 19038 ■ Color azul cobalto **479,00 €**

### NOS GUSTA

PILOTAJE SENTADO O DE PIE

**MUST**



### ASIENTO PILOT SPORT

Asiento tipo deportivo con buena sujeción lateral, con posibilidad de levantar la parte delantera para el pilotaje de pie, de vinilo resistente al ambiente marino. Conviene a pedestales con carriles (entre ejes 300 x 127 mm). Dim. total P.670 x A. 600 x a. 500 mm. Dim. asiento P.475 x A. 510 x a. 403 mm. Peso 8,7 kg.

Ref. 25892 ■ Color blanco (RAL 9002) **445,00 €**  
 Ref. 26501 ■ Color blanco/negro (RAL 9002/9011) **445,00 €**

### NOS GUSTA

RESPALDO PLEGABLE



### ASIENTO FISHERMAN

Asiento con respaldo abatible, bisagras articuladas de aluminio, de vinilo resistente al ambiente marino. Conviene a pedestales con o sin carril (entre ejes 300 x 127 o 127 x 127 mm). Dim. total P. 480 x A. 450 x a. 400 mm. Dim. asiento P.350 x A. 360 x a. 400 mm. Peso 3,3 kg.

Ref. 25891 ■ Color blanco gris con ribetes azul cobalto **95,00 €**  
 Ref. 19039 ■ Color azul cobalto con ribetes blanco gris **95,00 €**

### NOS GUSTA

RESPALDO REVERSIBLE



### ASIENTO FERRY

Asiento confort con respaldo reversible para sentarse hacia delante o atrás. De vinilo, resistente al medio marino y pletinas de aluminio anodizado. Conviene a pedestales con o sin carril (entre ejes 300 x 127 o 127 x 127 mm). Dim. total P. 570 x A. 460 x a. 420 mm. Dim. asiento P. 375 x A. 380 x a. 420 mm. Peso 6 kg. Color blanco gris con ribetes azul.

Ref. 19041 ■ **273,00 €**

### ASIENTO PRIVATE

Pequeño asiento triangular particularmente adaptado a la pesca. Es ligero y poco voluminoso. De vinilo resistente a las agresiones. Conviene a pedestales con carriles (entre ejes 127 x 127 mm). Color blanco con ribetes grises. Dim. total P. 285 x A. 137 x a. 397 mm. Dim. asiento P. 220 x A. 90 x a. 370 mm. Peso 1,2 kg.

Ref. 19040 ■ **69,50 €**

ENCUENTRE LAS FUNDAS DE ASIENTOS P. 161



### PEDESTAL PARA ASIENTO PRIVATE

Sistema de pedestal particularmente destinado al asiento de pesca Private. Puede instalarse o quitarse muy rápidamente, o desplazarse si se facilitan varias embases. Pedestal fijo o telescópico a elegir, de aluminio anodizado Ø 45 mm. El pedestal telescópico se destina a un uso en agua dulce y es el único entregado con su pletina giratoria.



1 Ref. 19044 ■ Pletina de regulación rápida dim. 168 x 168 mm (entre ejes 127 x 127 mm), peso 1 kg **24,90 €**  
 2 Ref. 19045 ■ Pedestal fijo A. 380 mm, peso 0,85 kg **35,50 €**  
 3 Ref. 19046 ■ Pedestal telescópico de gas entregado con pletina pivotante, A. 570-740 mm, peso 2,3 kg **132,00 €**  
 4 Ref. 19047 ■ Embase empotrable de inox, dim. 174 x 174 mm, A. 90 mm, empotrado Ø 55 mm, peso 1,2 kg **54,50 €**

### PEDESTAL DE ASIENTO TELESCÓPICO

Pedestal telescópico regulable manualmente con pletina sin carriles (entre ejes 127 x 127 mm). Para asientos Captain y Fishermann con o sin carriles y el asiento Pilot Sport con el carril. Posibilidad de rotación de 360°. Pedestal de aluminio Ø 73/60 mm, base pulida Ø 228 mm.

Ref. 25893 ■ A. 350-470 mm **189,00 €**  
 Ref. 25894 ■ A. 435-635 mm **199,00 €**

### CORREDERA DE ASIENTO

Permite un posicionamiento preciso. Para asientos Captain, Fisherman y Pilot Sport. Pletina A. 70 mm, con entre eje 300 x 127 o 127 x 127 mm. Se fija sobre el pie telescópico con la ayuda de una pletina entre ejes 127 x 127 mm.

Ref. 25895 ■ **119,00 €**



### REPOSAPIÉS

Reposapiés plegable de aluminio y fijaciones inox. Adaptado a los pedestales Ø 73 mm. Peso 3,5 kg.

Ref. 19043 ■ **249,00 €**



**BOCINAS**



**BOCINA ELÉCTRICA**

Modelo compacto, 12 V, 105 dB. Dim 76 x 83 mm.

Ref. 18811 ■ **37,90 €**



**BOCINA CARENADA SHARK**

Tapa plástica ASA blanca resistente a los UV, soporte de inox. 12 V, 108 dB, dim. L. 141 x a. 98 x A. 100 mm.

Ref. 26675 ■ **39,90 €**



**BOCINA EMPOTRABLE SMILE**

Bocina electromagnética para pequeños barcos y veleros. Fácil instalación. Rejilla de plástico ASA blanco resistente a los UV. 12 V, 108 dB, dim. L. 117 x A. 90 x P. 114 mm.

Ref. 25298 ■ **33,90 €**

**BOCINA ELÉCTRICA**

De inox. 12 V, 115 dB, L. 400 mm.

Ref. 18820 ■ **79,00 €**



**BOCINA ELECTRO NEUMÁTICA**

Bocina de latón cromado muy resistente. Entregada con compresor, manguera y relé. 12 V, 117 dB, L. 500 mm.

Ref. 26264 ■ **144,00 €**



**LIMPIAPARABRISAS**

**LIMPIAPARABRISAS MANUAL**

De inox. Brazo extensible de 155 a 255 mm, entregado de origen con escobilla L. 280 mm.

- Ref. 18803 ■ El limpiaparabrisas completo **77,00 €**
- Ref. 25509 ■ Brazo de recambio, telescópico L. 155 a 255 mm **16,90 €**
- Ref. 25510 ■ Escobilla de recambio, L. 280 mm **14,90 €**
- Ref. 25751 ■ Escobilla de recambio, L. 355 mm **15,90 €**

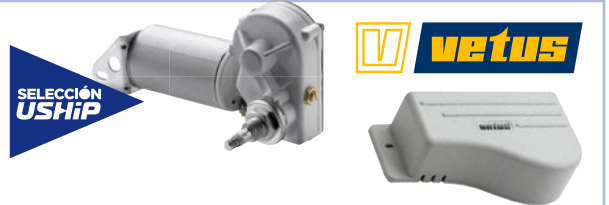

**MOTOR LIMPIAPARABRISAS VETUS**

Marino y de calidad, equipado con un motor potente y silencioso. 8 ángulos de barrido de 40 a 110° (ajuste estándar), 2 velocidades, retorno de paro automático, eje con terminal cilíndrico dentado Ø 16 mm tipo RW (posibilidad DIN bajo pedido) Potencia 30 W, 12 V. Dim. L. 194 x A. 102 x P. 54 mm (sin eje)

- Ref. 25858 ■ Eje L. 25 mm, para mamparo gr. 3-13 mm **119,00 €**
- Ref. 25859 ■ Eje L. 51 mm, para mamparo gr. 3-38 mm **119,00 €**
- Ref. 25876 ■ Embellecedor plástico **42,50 €**

**ESCOBILLA LIMPIAPARABRISAS VETUS**

Conviene a casi todas las marcas y modelos de brazo con terminación dim. L. 7,2 x gr. 2,5 mm.

- Ref. 25870 ■ L. 305 mm, inox lacado negro **17,90 €**
- Ref. 25871 ■ L. 410 mm, inox lacado negro **18,50 €**
- Ref. 25872 ■ L. 508 mm, inox lacado negro **25,90 €**
- Ref. 25873 ■ L. 305 mm, inox pulido **18,90 €**
- Ref. 25874 ■ L. 410 mm, inox pulido **19,90 €**
- Ref. 25875 ■ L. 508 mm, inox pulido **24,80 €**



**BRAZO LIMPIAPARABRISAS VETUS**

Acoplamiento tipo RW Ø 16 mm.

- Ref. 25860 ■ Simple telescópico L. 280-366 mm, sintético negro e inox **44,90 €**
- Ref. 25861 ■ Simple telescópico L. 395-481 mm, sintético negro e inox **48,90 €**
- Ref. 25862 ■ Simple telescópico L. 473-559 mm, sintético negro e inox **51,50 €**
- Ref. 25863 ■ Paralelo telescópico L. 308-393 mm, sintético negro e inox **143,00 €**
- Ref. 25864 ■ Paralelo telescópico L. 386-471 mm, sintético negro e inox **151,00 €**
- Ref. 25865 ■ Simple telescópico L. 280-366 mm, inox pulido **104,00 €**
- Ref. 25866 ■ Simple telescópico L. 395-481 mm, inox pulido **107,00 €**
- Ref. 25867 ■ Simple telescópico L. 473-559 mm, inox pulido **123,00 €**
- Ref. 25868 ■ Paralelo telescópico L. 308-393 mm, inox pulido **243,00 €**
- Ref. 25869 ■ Paralelo telescópico L. 386-471 mm, inox pulido **249,00 €**

**KIT LIMPIAPARABRISAS VETUS**

Kit compuesto de un depósito con bomba integrada, tubería con antirretorno, dispersor doble y contactor rotativo. Depósito 1,5 l, dim. A. 224 x P. 84 mm. Bomba 12 V, flujo 0,88 l/min, cons. 1,8 A. Manguera L. 3 m.

Ref. 25877 ■ **119,50 €**



**LIMPIAPARABRISAS KIT**

Kit completo incluyendo el motor, el brazo telescópico L. 280 a 355 mm y la escobilla L. 280 mm. Ángulo de barrido 80° o 110°, eje L. 63 mm. 12 V.

Ref. 25753 ■ **87,00 €**





## CAJA DE MANDO LATERAL ULTRAFLEX

Controla el inversor y el acelerador en motores fueraborda o intraborda. Sistema de bloqueo de seguridad en punto muerto. Utiliza en particular los cables tipo 33C y Mach Zero.

- 7 Ref. 25469 ■ Modelo B85 especial velero **235,00 €**
- 8 Ref. 25470 ■ Modelo B183 barco a motor **297,00 €**

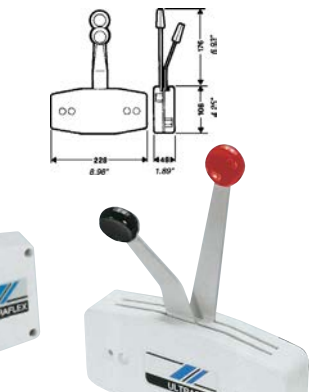
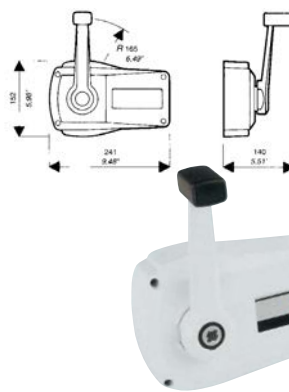

## CAJA DE MANDO LATERAL EN SALIENTE ULTRAFLEX

Controla el inversor y el acelerador. El modelo mono mando esta provisto de un bloqueo de seguridad en punto muerto. Utiliza en particular los cables tipo 33C y Mach Zero (con el adaptador ref. 25591 para el modelo doble mando).

- Ref. 25471 ■ Modelo B89 mono palanca para motores fueraborda e intraborda, caja alu marfil **259,00 €**
- Ref. 25472 ■ Modelo B47 bi palanca para motores fueraborda, caja plástico gris claro **129,00 €**
- Ref. 25591 ■ Adaptador K25 de cable 33C para ref. 25472 **19,60 €**

**SEGURIDAD USHIP** La división 240 impone a partir de ahora llevar siempre su cortacircuitos y prever otro a bordo con indicación a la tripulación de su emplazamiento para un eventual reinicio. El cortacircuitos Fell Marine MOB+ es más que nunca una alternativa interesante que le dejará libre de sus movimientos.

## CORTACIRCUITOS MOB+ MULTI-FOB

El sistema MOB+ es un cortacircuitos sin cable compuesto por un conmutador xHUB para instalar sobre el cuadro eléctrico y hasta 4 sensores portátiles xFOB Multi inalámbricos. Uno parará el motor y los otros activarán la alarma en caso de inmersión o de alejamiento a más de 10 m del xHUB. El sensor xFOB Multi se lleva en una pulsera xBAND, un collar xTAG o un clip de chaleco CLIP-ON. MOB+ Multi-Fob le ofrece a la vez seguridad y libertad de movimientos. El xHUB es fácil de instalar y se conecta a 12 o 24 V. Autonomía 300 horas con pila CR2032.

- 1 Ref. 26679 Pack compuesto de un xHUB gris y de un sensor xFOB Multi rojo **265,00 €**
- 2 Ref. 26682 Sensor solo xFOB Multi rojo **53,90 €**
- 3 Ref. 26206 Collar xTAG rojo + CLIP-ON negro **33,90 €**
- 4 Ref. 26207 Pulsera de silicona xBAND roja **29,00 €**
- 4 Ref. 26208 Pulsera de silicona xBAND azul **29,00 €**
- 4 Ref. 26209 Pulsera de silicona xBAND negra **29,00 €**
- 4 Ref. 26210 Pulsera de silicona xBAND amarilla **29,00 €**
- 4 Ref. 26211 Pulsera de silicona xBAND rosa **29,00 €**

## 5 CABLE CORTACIRCUITOS UNIVERSAL

Cable cortacircuitos de seguridad para motores fueraborda de todas las marcas.  
Ref. 25658 ■ **10,90 €**

## 6 CORTACIRCUITOS

Desconecta el circuito eléctrico 12 V creando un contacto de masa para la parada del motor en caso de arrancarse la pinza. Entregado con su cordón flotante.  
Ref. 19124 ■ **19,90 €**

## NOS GUSTA

- PERFECTO PARA UNA CONSOLA
- CON CORTACIRCUITOS

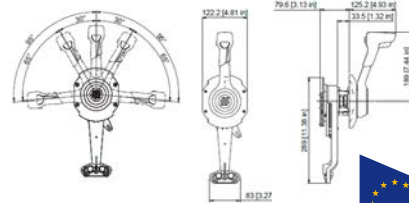

## CAJA DE MANDO LATERAL B110 ULTRAFLEX

La caja lateral B110 está especialmente adaptada a una instalación en consola debido a la posición de los mandos de trim y del bloqueo de seguridad en punto muerto del inversor-acelerador, así como por la presencia de un cortacircuitos. Muy bello acabado, diseño moderno, color negro. Entregado con cordón cortacircuitos. Utiliza los cables 33C y Mach Zero.

Ref. 26937 ■ **429,00 €**

## CAJA DE MANDO LATERAL CROMADA ULTRAFLEX

Caja lateral B310B de excelente acabado. Controla el inversor y acelerador, con bloqueo de seguridad en punto muerto y mando de trim. Instalación izquierda o derecha, horizontal o vertical. Utiliza los cables tipo 33C y Mach Zero.

Ref. 25689 ■ **369,00 €**



## CAJA DE MANDO TELEFLEX

- Caja tipo velero, controla el inversor y acelerador. Instalación lateral, acepta los cables tipo 33C y Mach Zero.
- Ref. 25754 ■ La caja **269,00 €**
- Ref. 19080 ■ El botón rojo de recambio. **4,90 €**

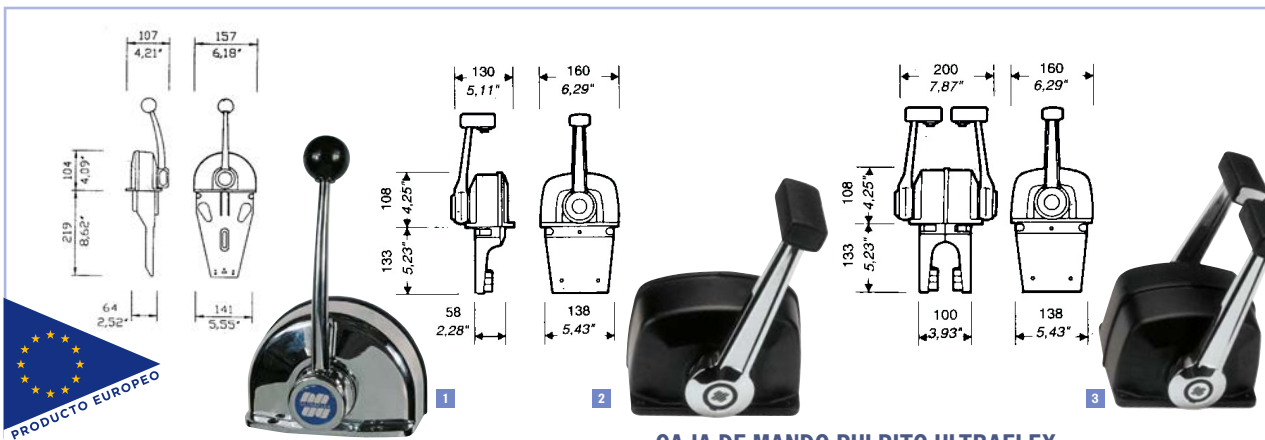

**1 CAJA DE MANDO PULPITO CROMADO ULTRAFLEX**

Modelo B103 de aluminio cromado. Controla el inversor y el acelerador para todos los barcos fueraborda o intraborda y Sterndrive. Sistema de bloqueo de seguridad en punto muerto. Utiliza en particular los cables tipo 33C y Mach Zero.

Ref. 25035 ■ **299,00 €**

**CAJA DE MANDO PULPITO ULTRAFLEX**

Controla el inversor y el acelerador en uno o dos motores fueraborda o intraborda. Sistema de bloqueo de seguridad en punto muerto. Utiliza en particular los cables tipo 33C y Mach Zero.

2 Ref. 25473 ■ Modelo B73, mono palanca **389,00 €**

3 Ref. 25474 ■ Modelo B74, bi palanca **639,00 €**

**¡CONVIENE SABER!**  
**ELEGIR EL CABLE DE MANDO ADECUADO**  
 El tamaño indicado en los descriptivos de productos es la longitud total de terminal a terminal.  
 Mientras los cables de mando más corrientes son de tipo 33C, existen kits de adaptación a las cajas y motores Mercury, Mercruiser u OMC. Consulte con su tienda USHIP que también le propondrá otro tipo de cable si fuese necesario.

**CABLE DE MANDO TIPO 33C**

Alma de acero inox. Funda de plástico extruido, interior tratado para un mejor deslizamiento del cable en severas condiciones de uso. Articulación que permite una holgura angular del vástago de 8°. Carrera 75 mm. La dimensión indicada es la longitud total de terminal a terminal.

- Ref. 19054 ■ Cable 6'/1,83 m **36,50 €**
- Ref. 25847 ■ Cable 7'/2,13 m **37,90 €**
- Ref. 25848 ■ Cable 8'/2,44 m **39,50 €**
- Ref. 26244 ■ Cable 9'/2,74 m **40,50 €**
- Ref. 26246 ■ Cable 10'/3,05 m **42,90 €**
- Ref. 26247 ■ Cable 11'/3,35 m **44,50 €**
- Ref. 26248 ■ Cable 12'/3,66 m **45,90 €**
- Ref. 26249 ■ Cable 13'/3,96 m **47,50 €**
- Ref. 26261 ■ Cable 14'/4,27 m **49,90 €**
- Ref. 26262 ■ Cable 15'/4,57 m **51,50 €**
- Ref. 25050 ■ Cable 16'/4,88 m **54,50 €**
- Ref. 25051 ■ Cable 17'/5,18 m **55,50 €**
- Ref. 25052 ■ Cable 18'/5,49 m **57,90 €**

**MUST**  
**ULTRAFLEX**  
**MACH™**  
 EL + CONFORTABLE  
 PRODUCTO EUROPEO

**CABLE DE MANDO MACH ZERO TIPO 33C**

Cable alma inox de alta calidad para un óptimo confort de uso. Ideal para un recorrido de cable complicado y para un uso muy intensivo. Funda muy resistente y flexible. Carrera 87 mm. Para motores fueraborda Yamaha, Selva, Suzuki, Tohatsu, Honda y para motores intraborda excepto Mercruiser. La dimensión indicada es la longitud total de terminal a terminal.

- Ref. 25475 ■ Cable 9'/2,74 m **64,50 €**
- Ref. 25476 ■ Cable 10'/3,05 m **67,00 €**
- Ref. 25477 ■ Cable 11'/3,35 m **69,90 €**
- Ref. 25478 ■ Cable 12'/3,66 m **72,90 €**
- Ref. 25479 ■ Cable 13'/3,96 m **77,00 €**
- Ref. 25480 ■ Cable 14'/4,27 m **79,90 €**
- Ref. 25481 ■ Cable 15'/4,57 m **82,90 €**
- Ref. 25482 ■ Cable 16'/4,88 m **87,00 €**
- Ref. 25483 ■ Cable 17'/5,18 m **89,50 €**
- Ref. 25484 ■ Cable 18'/5,49 m **92,00 €**
- Ref. 19048 ■ Cable 19'/5,80 m **95,50 €**
- Ref. 19049 ■ Cable 20'/6,10 m **99,00 €**
- Ref. 19050 ■ Cable 21'/6,41 m **103,00 €**
- Ref. 19051 ■ Cable 22'/6,71 m **105,00 €**
- Ref. 19052 ■ Cable 23'/7,02 m **109,00 €**
- Ref. 19053 ■ Cable 24'/7,32 m **113,00 €**

**TUBO DE PROTECCIÓN DE CABLES**

Tubo de plástico anillado flexible que permite reagrupar y proteger los cables de los motores fueraborda. En saliente para atornillar en el lado casco, terminal de estanqueidad lado motor. Ø 50 x 70 mm, L. 1 m.

Ref. 26783 ■ **26,90 €**

**TIRADOR DE PARADA MOTOR**

Permite cortar el flujo de combustible del motor. Entregado con pinza y collarín.

Ref. 26826 ■ L. 7'/2,14 m **52,00 €**

Ref. 26827 ■ L. 13'/3,97 m **60,00 €**

**■ INSTRUMENTOS**

**HORÁMETRO**

Horómetro estanco (IP67 en fachada), de polímero con aro de acero inoxidable pintado, retroiluminado. Ø ext. 57 mm, Ø empotrado 52 mm. 12 V.

Ref. 19030 ■ Color negro **55,90 €**

Ref. 19031 ■ Color blanco **55,90 €**

**¡CONVIENE SABER!**  
 Existen numerosos modelos de esferas para diferentes indicaciones y varios colores y acabados. Consulte con su tienda USHIP.

VISUALIZACIÓN ULTRA LEGIBLE



**DISPLAY VDO VL FLEX 52**

¡El display capaz de todo! Puede indicar de un modo muy visible, a su elección, 22 tipos de datos diferentes (niveles de depósitos, velocidad, temperatura, cuenta revoluciones, profundidad, presión...). El VL Flex 52 se programa gracias a la aplicación VL Flex Marine (iOS y Android) para visualizar el dato deseado. Una entrada resistiva y compatible NMEA 2000 Tensión 12/24 V, Ø empotramiento 52 mm.

Ref. 19166 ■ **169,00 €**

Precio indicativo



**ENTREGA EN TIENDA**  
POSIBILIDAD DE GASTOS DE ENVÍO



## LÍNEA DE EJE

De inox duplex Temet 26 con una resistencia mecánica y electrolítica superior. Cono estándar ISO, corte recto lado plato, entregado con chaveta ajustada. La tuerca, el ánodo y la arandela con freno se encargan por separado.

Ref. 26368 Eje Ø 22 mm, L. 1,5 m	259,00 €
Ref. 26370 Eje Ø 22 mm, L. 2 m	285,00 €
Ref. 26372 Eje Ø 25 mm, L. 1,5 m	279,00 €
Ref. 26373 Eje Ø 25 mm, L. 2 m	335,00 €
Ref. 26374 Eje Ø 30 mm, L. 1,5 m	365,00 €
Ref. 26375 Eje Ø 30 mm, L. 2 m	449,00 €
Ref. 26376 Eje Ø 35 mm, L. 1,5 m	489,00 €
Ref. 26377 Eje Ø 35 mm, L. 2 m	619,00 €
Ref. 26379 Eje Ø 40 mm, L. 1,5 m	529,00 €
Ref. 26383 Eje Ø 40 mm, L. 2 m	635,00 €



## ARANDELA FRENO

Ref. 26023 ■ Eje Ø 22/25 mm	6,20 €
Ref. 26022 ■ Eje Ø 30 mm	7,90 €
Ref. 26021 ■ Eje Ø 35 mm	8,90 €
Ref. 26020 ■ Eje Ø 40 mm	10,90 €

**¡CONVIENE SABER!**  
Para otras dimensiones, consulte con su tienda USHIP.

## ÁNODO DE TUERCA + ARANDELA FRENO

Ref. 26385 Eje Ø 22/25 mm	37,00 €
Ref. 26386 Eje Ø 30 mm	47,00 €
Ref. 26387 Eje Ø 35 mm	57,00 €
Ref. 26388 Eje Ø 40 mm	77,00 €



## CHAVETA INOX

Ref. 26389 L. 35 x a. 6 x A. 6 mm, eje Ø 22/25 mm	6,90 €
Ref. 26390 L. 55 x a. 8 x A. 7 mm, eje Ø 30 mm	12,90 €
Ref. 26391 L. 65 x a. 10 x A. 8 mm, eje Ø 35 mm	13,90 €
Ref. 26392 L. 75 x a. 12 x A. 8 mm, eje Ø 40 mm	13,90 €



SELECCIÓN  
**USHIP**

PRODUCTO FRANCÉS



## CIERRE DE BOCINA ROTATIVO ERCEM

Este sistema de junta mecánica para la navegación de recreo asegura una estanqueidad perfecta gracias a la fricción de la arandela inox giratoria con la arandela estática de carbono. El fuelle de nitrilo fijado en el tubo de bocina asegura la compresión entre las dos anillas. Esta junta tolera la desalineación. Sin engrase específico, sin mantenimiento regular, previsto para ejes hasta 40 mm.

Ref. 26393 Eje Ø 22 mm, tubo Ø 41/46 mm	299,00 €
Ref. 26394 Eje Ø 25 mm, tubo Ø 41/46 mm	279,00 €
Ref. 26395 Eje Ø 30 mm, tubo Ø 41/46 mm	285,00 €
Ref. 26396 Eje Ø 35 mm, tubo Ø 53/62 mm	327,00 €
Ref. 26397 Eje Ø 40 mm, tubo Ø 53/62 mm	355,00 €

MUST

PRODUCTO FRANCÉS



## CIERRE DE BOCINA ROTATIVO PSS

Junta mecánica de referencia, certificada ABS, RINA, Bureau VERITAS. La estanqueidad está asegurada por un plano de junta creado entre la superficie lisa de un rotor inox giratorio y un estátor fijo de carbono. La presión entre sí se mantiene gracias al fuelle de nitrilo. Este sistema tolera eventuales vibraciones del eje sin desgaste del mismo. Disponible para ejes de Ø 20 a 95 mm, y para bocinas de Ø diferentes, a precisar. Consulte con su tienda USHIP.

Ref. 26834 Eje Ø 25 mm, precisar el Ø de tubo de bocina	399,00 €
Ref. 26835 Eje Ø 30 mm, precisar el Ø de tubo de bocina	399,00 €
Ref. 26836 Eje Ø 35 mm, precisar el Ø de tubo de bocina	499,00 €
Ref. 26837 Eje Ø 40 mm, precisar el Ø de tubo de bocina	649,00 €

## TRENZA PARA PRENSA ESTOPA

Excelente calidad para recargar su prensa estopa. Imprescindible a bordo. Modelo con PTFE®.

Ref. 26351 ■ Ø 5 mm, la bolsa de 1 m	15,90 €
Ref. 26352 ■ Ø 6 mm, la bolsa de 1 m	17,90 €
Ref. 26353 ■ Ø 8 mm, la bolsa de 1 m	26,90 €
Ref. 26354 ■ Ø 10 mm, la bolsa de 1 m	39,00 €



SELECCIÓN  
**USHIP**

NOS GUSTA

- SIMPLE
- EFICAZ

A partir de  
**110 €**

PRODUCTO EUROPEO



### 1 CIERRE DE BOCINA DE LABIOS

Senllo, fácil de instalar, poco voluminoso, necesita poco mantenimiento. Ideal para la vela y navegación de recreo. De goma con abrazadera inox, sin llegada de agua externa. Entregado con grasa de silicona, guía de montaje.

Ref. 26298 ■ Eje Ø 25 mm, tubo Ø 42 mm	110,00 €
Ref. 26299 ■ Eje Ø 30 mm, tubo Ø 48 mm	119,00 €
Ref. 26300 ■ Eje Ø 35 mm, tubo Ø 54 mm	149,00 €
Ref. 26301 ■ Eje Ø 40 mm, tubo Ø 60 mm	169,00 €
Ref. 26303 Eje Ø 25,4 mm (1"), tubo Ø 44/45 mm, L. 102 mm	129,00 €
Ref. 26311 Eje Ø 31,75 mm (1 1/4"), tubo Ø 52 mm, L. 119 mm	135,00 €
Ref. 26322 Eje Ø 38,1 mm (1 1/2"), tubo Ø 56 mm, L. 119 mm	179,00 €

### 2 CIERRE DE BOCINA DE LABIOS RMT

Junta estanca y compacta para una instalación sencilla en barcos cuya velocidad no excede 30 nudos. De goma con abrazadera inox, una toma de agua externa (para montaje encima de la línea de flotación por ejemplo) o toma de aire, o un orificio de engrase para reducir la fricción entre labios. Entregado con grasa de silicona, guía de montaje. Para otras dimensiones, consulte con su tienda USHIP.

Ref. 25214 ■ Eje Ø 25 mm, tubo Ø 42 mm, L. 102 mm	119,00 €
Ref. 25215 ■ Eje Ø 30 mm, tubo Ø 48 mm, L. 111 mm	129,00 €
Ref. 25216 ■ Eje Ø 35 mm, tubo Ø 54 mm, L. 120 mm	169,00 €
Ref. 25217 ■ Eje Ø 40 mm, tubo Ø 60 mm, L. 120 mm	189,00 €

### COJINETE HIDROLUBE

De elastómero, con reborde.

Ref. 26401 ■ Ø 22 x 29 x L. 75 mm	<b>22,70 €</b>
Ref. 26402 ■ Ø 22 x 36 x L. 80 mm	<b>22,70 €</b>
Ref. 26403 ■ Ø 25 x 36 x L. 100 mm	<b>22,70 €</b>
Ref. 26636 ■ Ø 25 x 40 x L. 120 mm	<b>23,70 €</b>
Ref. 26404 ■ Ø 30 x 40 x L. 120 mm	<b>23,70 €</b>



### COJINETE HIDROLUBE RESINA

Exterior de resina, interior de elastómero adherido. Recomendado para los tubos de bocina de alu.

Ref. 26441 ■ Ø 25 x 38,1 x L. 100 mm	<b>44,90 €</b>
Ref. 26442 ■ Ø 30 x 44,45 x L. 120 mm	<b>62,50 €</b>
Ref. 26443 ■ Ø 35 x 47,62 x L. 140 mm	<b>64,90 €</b>
Ref. 26444 ■ Ø 40 x 53,97 x L. 160 mm	<b>72,50 €</b>
Ref. 26445 ■ Ø 45 x 60,32 x L. 180 mm	<b>87,00 €</b>
Ref. 26446 ■ Ø 50 x 66,67 x L. 200 mm	<b>94,00 €</b>
Ref. 19013 ■ Ø 25 x 40 x L. 100 mm	<b>45,90 €</b>
Ref. 19014 ■ Ø 30 x 40 x L. 120 mm	<b>59,90 €</b>
Ref. 19015 ■ Ø 30 x 45 x L. 120 mm	<b>59,90 €</b>
Ref. 19016 ■ Ø 35 x 50 x L. 140 mm	<b>63,30 €</b>
Ref. 19017 ■ Ø 40 x 50 x L. 160 mm	<b>69,90 €</b>
Ref. 19018 ■ Ø 40 x 55 x L. 160 mm	<b>71,50 €</b>
Ref. 19019 ■ Ø 45 x 65 x L. 180 mm	<b>89,00 €</b>
Ref. 19020 ■ Ø 50 x 70 x L. 200 mm	<b>94,00 €</b>

### COJINETE HIDROLUBE LATÓN

Exterior de latón, interior de elastómero adherido.

Ref. 25674 ■ Ø 25 x 38,1 x L. 100 mm	<b>44,90 €</b>
Ref. 25675 ■ Ø 30 x 44,45 x L. 120 mm	<b>56,90 €</b>
Ref. 25676 ■ Ø 35 x 47,62 x L. 140 mm	<b>64,90 €</b>
Ref. 25677 ■ Ø 40 x 53,97 x L. 160 mm	<b>85,00 €</b>
Ref. 25678 ■ Ø 45 x 60,32 x L. 180 mm	<b>119,00 €</b>
Ref. 25679 ■ Ø 50 x 66,67 x L. 200 mm	<b>139,00 €</b>



### CORTACABOS 2 PARTES

Con dientes y muy cortante, este cortacabos de inox, instalado entre el arbotante y la hélice, puede prevenir daños importantes. Modelo en dos partes para una instalación fácil sin necesidad de desmontar la hélice.

Ref. 26340 ■ Para eje Ø 22 mm. Ø ext. 80 x gr. 17,5 mm	<b>249,00 €</b>
Ref. 26460 ■ Para eje Ø 25 mm. Ø ext. 80 x gr. 17,5 mm	<b>249,00 €</b>
Ref. 26461 ■ Para eje Ø 30 mm. Ø ext. 80 x gr. 17,5 mm	<b>249,00 €</b>
Ref. 26462 ■ Para eje Ø 35 mm. Ø ext. 100 x gr. 17,5 mm	<b>285,00 €</b>
Ref. 26463 ■ Para eje Ø 40 mm. Ø ext. 100 x gr. 17,5 mm	<b>285,00 €</b>

Precio indicativo



**flexofold**  
sailboat propellers



**MAX PROP**  
AUTOMATIC FEATHERING PROPELLERS

- ▶ N°1 DES HÉLICES REPLIABLES
- ▶ 2 À 4 PÂLES
- ▶ SAILDRIVE & LIGNE D'ARBRE
- ▶ SAILDRIVE COMPOSITE

- ▶ N°1 DES HÉLICES À MISE EN DRAPEAU
- ▶ 2 À 5 PÂLES
- ▶ SAILDRIVE & LIGNE D'ARBRE
- ▶ LA RÉFÉRENCE DEPUIS + 40 ANS

Être PRO,  
c'est répondre à Vos Attentes  
sans oublier la Qualité !



SEAVIEWPROGRESS.COM



## HÉLICES

**SELECCIÓN USHIP**

**flexofold**  
sailboat propellers

PRODUCTO EUROPEO

**A partir de**  
**1340€**

ARRASTRE MÍNIMO A VELA  
EFICACIA A MOTOR

### HÉLICE PLEGABLE FLEXOFOLD

Flexofold propone una gama completa de hélices plegables de gran calidad, de 2, 3 o 4 palas (posibilidad versión racing), para ejes o saildrive, en diferentes diámetros y pasos, a definir según su embarcación. Elegir Flexofold significa asegurarse de un diseño hidrodinámico que combina la eficiencia del motor con una mínima resistencia a vela. Consulte con su tienda para definir la hélice más adaptada a sus necesidades.

- |                                                                                      |                  |
|--------------------------------------------------------------------------------------|------------------|
| <b>1</b> Ref. 26868 Hélice bipala para eje, de 13 a 18", a partir de                 | <b>1340,00 €</b> |
| <b>2</b> Ref. 26869 Hélice bipala para saildrive, de 13 a 18", a partir de           | <b>1785,00 €</b> |
| <b>3</b> Ref. 26872 Hélice bipala composite para saildrive, de 15 a 18", a partir de | <b>1920,00 €</b> |
| <b>4</b> Ref. 26870 Hélice tripala para eje, de 14 a 26", a partir de                | <b>2285,00 €</b> |
| <b>5</b> Ref. 26871 Hélice tripala para saildrive, de 14 a 20", a partir de          | <b>2655,00 €</b> |



### ÁNODO FLEXOFOLD

Ánodo de origen fabricante de zinc.

- |                                                                          |                |
|--------------------------------------------------------------------------|----------------|
| <b>6</b> Ref. 26873 ■ Para hélice bi pala saildrive (2 piezas)           | <b>36,90 €</b> |
| <b>7</b> Ref. 26875 ■ Para hélice bi pala composite saildrive (2 piezas) | <b>36,90 €</b> |
| <b>8</b> Ref. 26874 ■ Para hélice tri pala eje/saildrive                 | <b>42,90 €</b> |

### ÁNODO ADAPTABLE HÉLICE FLEXOFOLD

De zinc

- |                                                      |                |
|------------------------------------------------------|----------------|
| Ref. 25634 ■ Para hélice bi pala saildrive (1 pieza) | <b>14,90 €</b> |
| Ref. 25083 ■ Para hélice tri pala eje/saildrive      | <b>27,90 €</b> |

### HÉLICES ESTÁNDAR

De cupro manganeso. Las hélices a continuación figuran a título indicativo, numerosos diámetros son disponibles y el paso se debe determinar.

- |                                                                                      |                 |
|--------------------------------------------------------------------------------------|-----------------|
| Ref. 26476 Hélice Hydrasail 2 palas para veleros, Ø 13"                              | <b>485,00 €</b> |
| Ref. 26477 Hélice Hydrasail 2 palas para veleros, Ø 15"                              | <b>599,00 €</b> |
| Ref. 26478 Hélice Hydrapoise 3 palas, para lanchas de baja potencia o veleros, Ø 14" | <b>629,00 €</b> |
| Ref. 26479 Hélice Hydrapoise 3 palas, para lanchas de baja potencia o veleros, Ø 16" | <b>749,00 €</b> |



**MUST**

PRODUCTO EUROPEO

**MAX PROP**  
AUTOMATIC FEATHERING PROPELLERS

**NOS GUSTA**  
 ¡LA REFERENCIA!

**HÉLICE MAX PROP**

¡La referencia en hélices de puesta en bandera para veleros o barcos a motor! Marcha atrás inigualable, gran rendimiento en marcha adelante gracias al paso regulable, arrastre mínimo a vela, fiabilidad indiscutible. La hélice Easy se entrega pre montada y pre ajustada en función de las indicaciones entregadas relativas a su barco y su motor. (Ejemplos de precio).

<b>9</b> Ref. 26677 Hélice bipala Easy Ø 16" para eje Ø 25 mm	<b>2925,00 €</b>
<b>10</b> Ref. 25746 Hélice tripala Easy Ø 18" para eje Ø 30 mm	<b>3885,00 €</b>
<b>11</b> Ref. 25747 Hélice 4 palas Easy Ø 18" para eje Ø 30 mm	<b>4240,00 €</b>
<b>12</b> Ref. 25748 Hélice 4 palas Easy Ø 18" Antishock para Saildrive	<b>5150,00 €</b>

**ÁNODOS MAX PROP**

<b>13</b> Ref. 25714 ■ 63-ZIN-2B, para hélice Classic bipala cubo Ø 63/70 mm	<b>46,00 €</b>
<b>14</b> Ref. 25713 ■ 63-ZIN, para hélice Classic cubo Ø 63 mm y Easy cubo Ø 78/85/90 mm	<b>46,00 €</b>
<b>14</b> Ref. 25715 ■ 70-ZIN, para hélice Classic cubo Ø 70 mm y Easy/Whisper cubo Ø 99 mm	<b>46,00 €</b>
<b>15</b> Ref. 25716 ■ 83-ZIN, para hélice Classic cubo Ø 83 mm y Easy/Whisper cubo Ø 110/115 mm	<b>58,00 €</b>
<b>16</b> Ref. 25717 ■ SD-ZIN, para hélice Classic Saildrive cubo Ø 63/70 mm	<b>46,00 €</b>
<b>16</b> Ref. 26851 ■ SD-ZIN-2, para hélice Easy Saildrive cubo Ø 85 mm	<b>46,00 €</b>

**ENGRASE MAX PROP**

Ref. 26431 ■ Pistola + terminal engrasador + tubo de grasa 283 g	<b>79,50 €</b>
Ref. 26359 ■ Terminal engrasador	<b>5,50 €</b>
Ref. 25719 ■ Tubo de grasa 283 g	<b>24,00 €</b>

### HÉLICES ALUMINIO

Fabricadas con aleación de aluminio específica resistente a la corrosión y de buena elasticidad. Las hélices a continuación figuran a título indicativo, numerosos diámetros son disponibles y el paso se debe determinar.

- |                                                               |                 |
|---------------------------------------------------------------|-----------------|
| Ref. 26091 Hélice Saildrive Yanmar/Nanni/Volvo 2 palas, Ø 14" | <b>545,00 €</b> |
| Ref. 26099 Hélice Saildrive Yanmar/Nanni/Volvo 2 palas, Ø 15" | <b>495,00 €</b> |
| Ref. 26480 Hélice Saildrive Yanmar/Nanni/Volvo 3 palas, Ø 18" | <b>829,00 €</b> |
| Ref. 26481 Juego de hélices adaptables Volvo DuoProp, A5      | <b>659,00 €</b> |

### ¡CONVIENE SABER!

Las dimensiones de las hélices fijas, plegables o de paso variable indicadas en el catálogo figuran a modo de ejemplo... Tanto para otros tamaños como para determinar el paso, consulte con su tienda USHIP. Su tienda USHIP también le suministrará sus hélices fueraborda.

REFRIGERACIÓN



¡CONVIENE SABER!

Las turbinas que distribuimos son de calidad superior y entregadas con las juntas de papel y un tubo de engrase.

TURBINAS PARA MOTORES INTRABORDA

Marca	Motores	Ref. de origen	Ref.	Precio
CUMMINS	V504, V504 M, Série B	-	26861 ■	57,50 €
	LDW401	-	26812 ■	27,70 €
LOMBARDINI	LDW502/602/903/1204	-	26817 ■	33,90 €
	LDW1204T	-	26799 ■	45,50 €
	LDW1503/2004/2004T	-	26824 ■	44,20 €
	LDW2004 MT	-	26798 ■	54,40 €
MERCURUISER GASOLINA	GM, 4 cyl	-	26799 ■	45,50 €
MERCURUISER DIESEL	D183(VM183/L5)1990/93, D219(VM219/L6)1990/93, D2.8L/165-D3.0L(VM183/L)1994/97, D3.6L(VM219/L6)	-	26798 ■	54,40 €
NANNI	FK2, 2.40 E/HE, 2.60H, KLA, L30-3.90	-	26812 ■	27,70 €
	FK3, 2.45HE, 2.50HE, 2.60HE, 3.75HE, 3.90H/HE, 4.110H	-	26824 ■	44,20 €
	3.100HE, 3.110HE, 4.110HE, 4.150HE, 4.180, 4.190HE, 4.200HE, MB180/300/220	-	26799 ■	45,50 €
	4.220HE, 4.330TDI, 4.440 E, 5.280HE, 5.250TDI, 5.300/T, 6.280HE, 6.570T, 6.660 E/LE	-	26861 ■	57,50 €
	4.230, 4.240, 4.380, 5.300	-	26798 ■	54,40 €
PERKINS	4107, 4.108, 4.236, T.4.236, 6.354 M, M200/240/275, 4.99, Prima, Primera (MD22)	-	26799 ■	45,50 €
	6.305 M, 6.3540, 6.354, 6HDI35/275, Série 1000	-	26861 ■	57,50 €
	Perama M20, bomba doble - Francia	-	26821 ■	27,50 €
	Perama M20/25/35/40/50/60/80T	-	26817 ■	33,90 €
RENAULT COUACH MARINE	RC16D	-	26821 ■	27,50 €
VETUS DIESEL	K3/3D/4, L2/3, M2.05, M2.04/C5/D5/O6, M3.09, M3.10, M4.14, M4.15, M4.17	-	26824 ■	44,20 €
	D2.55, D2.75	825940	26799 ■	45,50 €
VOLVO	D3.110, D3.130, D3.160, D3.190	3588914	26818 ■	56,90 €
	D4.180, D4.210, D4.225, D4.300	-	26861 ■	57,50 €
	MD1 (SN 14016-), MD1B, MD2( SN 4211-), MD2B, MD6A, MD2010A/B, MD2020A/B/C/D	803729	26821 ■	27,50 €
	MD1A, MD2A, MD5A/B/C, MD11C/D, MD6B, MD7A/B, 2001B, 2002B, 2003B	875583	26812 ■	27,70 €
	AQ100/110/115A+B/120/130A+B+C+D, D1.13A, D1.20A, D1.30A, D2.40A+B+C, MD17C+D, MD2010B (SN 5101203008-), MD2020B (SN 5101203007-), MD2030A+B+C+D, MD2040A+B+C+D, MD3B	3593659	26817 ■	33,90 €
	AQD21A+B, MD21A+B(SN -103386), MD22A+L+P, TAMD22P, TMD22A+B, 2003T/TB	825940	26799 ■	45,50 €
	KAD/KMD300, KAD/KMD32/42/43/44, MD30/31/32/40/70, TAMD30/31/41/60/70, TMD30/31/40/41/70	877061	26798 ■	54,40 €
	3.0GL, GS4.3GI/GL/GS, 5.0FI/FL/GI/GL, 5.7GI/GL/GS/GSI	825940	26799 ■	45,50 €
	TAMD63L-A, TAMD63P-A	876771	26822 ■	103,00 €
	1GM, 1GM10	124170-42070	26823 ■	28,80 €
YANMAR	YS8 E, YSB8, YS12, YSM8/12, 2QM15, 2GM, 2GM20, 3GM, 3GM30	104211-42070	26821 ■	27,50 €
	2QM20, 3QM30, 3HM, 3HM35, 2GM20F/3GM30F con intercambiador	124223-42091	26819 ■	37,30 €
	2YM15, 3YM20, 3YM30	-	26808 ■	34,40 €
	3JH2, 3JH2TE, 4JHE/HTE/TE/DTE, 4JH2 E/DTE/UTE/TE/HTE, 3JH3 E, 3JH5 E, 4JH3 E/TE/HTE	129470-42530	26799 ■	45,50 €
	4LH-TE, 4LH-HTE/DTE/STE, 4LHA-STZ-E	123325-42020	26798 ■	54,40 €
	6LY2-ST/STE/STP/STUY, 6LYA-STE/UTE/STP	119574-42550/42552	26822 ■	103,00 €
	6LP (1997-)	-	26818 ■	56,90 €

TODAS LAS TURBINAS PARA MOTORES FUERABORDA ESTÁN EN TIENDA\* Y EN USHIP.FR



\* Según existencias.

LÍQUIDO REFRIGERANTE<sup>(1)</sup>

Este líquido 100 % orgánico proporciona una disipación eficaz del calor y crea una capa protectora duradera de las piezas metálicas contra la corrosión. Para una protección hasta -35°C Listo para usar.

Ref. 19034 ■ 1l \_\_\_\_\_ 7,90 €  
Ref. 26131 ■ 5l \_\_\_\_\_ 34,90 €

EXCLU USHIP



STOPSEL AUTOMEZCLANTE

Sistema exclusivo para el automezclado, equipado de conexiones rápidas. Permite la limpieza y el enjuague de los circuitos de refrigeración (fueraaborda, intraborda, jet-ski) con los productos Stopsel.

Ref. 26719 ■ 125 ml \_\_\_\_\_ 17,90 €  
Ref. 25752 ■ 250 ml \_\_\_\_\_ 21,90 €

NOS GUSTA

¡REALMENTE PRÁCTICO!

VENTOSA DE ENJUAGUE INBOARD

Muy práctico para enjuagar el sistema de refrigeración de un motor intraborda. Conectar simplemente una manguera de agua a la ventosa equipada de una toma rápida y colocarla en la toma de agua del casco antes de hacer girar el motor. Mango telescópico L. 45 a 75 cm.

Ref. 25672 ■ \_\_\_\_\_ 19,90 €



STOPSEL<sup>(1)</sup>

Líquido especialmente formulado para el enjuague de los circuitos de refrigeración y de todas las partes expuestas a las salpicaduras.

Ref. 25128 ■ Pulverizador 500 ml \_\_\_\_\_ 13,90 €  
Ref. 26661 ■ Bidón 1l \_\_\_\_\_ 17,90 €  
Ref. 25690 ■ Bidón 5l \_\_\_\_\_ 49,90 €

KIT ENJUAGUE FUERABORDA

Instalado al extremo de una manguera de riego, permite enjuagar el motor. Existe en versión estándar y con doble entrada de agua.

Ref. 27120 ■ Modelo estándar \_\_\_\_\_ 10,90 €  
Ref. 25117 ■ Modelo doble entrada de agua \_\_\_\_\_ 24,90 €



(1) Peligroso, respete las precauciones de empleo.



# ENFRIAMIENTO, COMPARTIMENTO MOTOR Y ESCAPE

## REFRIGERACIÓN

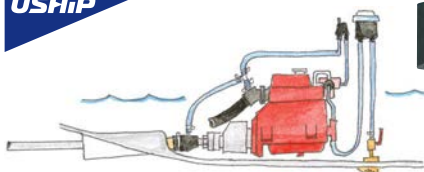

### CODO ANTI SIFÓN THOR

Posicionado en la tubería de refrigeración, a 40 cm mínimo por encima de la línea de flotación, evita el retorno del agua en el motor. Sistema de escape de aire con bola. Para conductos Ø 16, 19, 25 y 32 mm.

Ref. 26201 ■ 74,00 €

### FILTRO AGUA DE MAR QUICK-FIT

Con tapa transparente y un filtro de buenas dimensiones que permite un buen flujo. La parte baja del filtro debe situarse como mínimo a 40 cm de la línea de flotación. Se engancha en el soporte de mamparo entregado. Existe en 2 tamaños para unir todos los Ø de conductos.

- Ref. 26199 ■ Para conductos Ø 12, 16 y 19 mm 65,00 €
- Ref. 26200 ■ Para conductos Ø 19, 25 y 32 mm 99,00 €
- Ref. 25832 ■ Junta de recambio para filtro PM 26199 2,90 €
- Ref. 25833 ■ Junta de recambio para filtro GM 26200 4,40 €
- Ref. 25830 ■ Tapa de recambio para filtro PM 26199 11,40 €
- Ref. 25831 ■ Tapa de recambio para filtro PM 26200 16,90 €



### CODO ANTI SIFÓN VETUS

Impide, (al parar el motor) que el agua del circuito de escape vuelva al bloque motor. Se corta al Ø deseado, 13, 19, 25 y 32 mm.

Ref. 26730 ■ 159,00 €



### NOS GUSTA

PRÁCTICO



### LLAVE DE CRUZ PARA FILTRO VETUS

Muy práctico para aflojar tapas de filtros de agua de mar Vetus. Se recomienda apretar a mano.

Ref. 25976 ■ 19,90 €

### FILTRO AGUA DE MAR TIPO 330 VETUS

Caja de polipropileno equipada con una tapa transparente que permite la inspección sin desmontar. Dim. Ø 148 x A. 162 mm.

- Ref. 25854 ■ Para conducto Ø 16 mm (5/8"), capacidad 35 l/min 152,00 €
- Ref. 26645 ■ Para conducto Ø 19 mm (3/4"), capacidad 51 l/min 152,00 €
- Ref. 26646 ■ Para conducto Ø 25 mm (1"), capacidad 91 l/min 152,00 €
- Ref. 25179 ■ Para conducto Ø 32 mm (1 1/4"), capacidad 143 l/min 152,00 €
- Ref. 25980 ■ Tapa + junta de recambio 33,00 €
- Ref. 25981 ■ Cesta de recambio 22,00 €



### SOPORTE DE INSTALACIÓN PARA FILTRO VETUS

Permite fijar sus filtros de agua y anti olor Vetus en un mamparo con aislante acústico de grosor max. 40 mm.

Ref. 26190 ■ 31,80 €



## VENTILACIÓN

### VENTILADOR EN LÍNEA

Uso continuo y alto rendimiento, carcasa ABS resistente. Flujo 3,4 m³/min, unión Ø 76 mm. 12 V, 4,5 A. Dim. L. 210 x a. 135 x A. 112 mm.

Ref. 18526 ■ 35,00 €



### VENTILADOR DE MAMPARO MATROMARINE

Modelo compacto de nailon, robusto, silencioso y de bajo consumo eléctrico. Flujo 4,6 m³/min, 12 V. Dim 200 x 165 x 195 mm, conexión Ø 75 mm.

Ref. 25709 ■ 82,00 €



### REJILLA PARA SOPORTE DE VENTILACIÓN

Rejilla que se engancha sobre los soportes de aireación 75 mm. Estética y práctica de instalar sin taladrar. Puede usarse sola. Blanca.

Ref. 26286 ■ 6,70 €



### SOPORTE MANGUERA DE VENTILACIÓN

Para conducto Ø 75 mm. Permite mantener el conducto en posición sobre el mamparo. Se adapta a la rejilla ref. 26286.

Ref. 25075 ■ 4,00 €



### CONDUCTO DE VENTILACIÓN

Ø 76 mm, por m.

Ref. 18534 15,10 €

## INSONORIZACIÓN



### ESPUMA INSONORIZANTE ALVEOLADA

Económica, esta espuma conviene particularmente a una motorización de gasolina. Dim 1 x 2 m, gr. 50 mm.

Ref. 25371 123,00 €



### ESPUMA INSONORIZANTE AGLOMERADA 120

Espuma insonorizante aglomerada 120 kg/m³. Revestida de un film PU. Dim 1 x 2 m, gr. 25 mm (existe también en 45 mm).

Ref. 26994 145,00 €



### ESPUMA INSONORIZANTE EN CONFORMIDAD CON LA NORMA NAÚTICA ANTIINCENDIOS

Espuma insonorizante en conformidad con la norma náutica antiincendios (Norma ISO 4589-3), con tratamiento hidrófugo. Película PU protectora resistente a los aceites e hidrocarburos. Dim 1 x 2 m, gr. 20 mm.

Ref. 26995 199,00 €

**ESCAPE**



**TUBO DE ESCAPE**

Modelo con salidas escalonadas para mangueras de Ø int. 40, 45 y 50 mm. Capacidad 7 l. Dim. L. 485 x a. 150 x A. 220 mm. Peso 1,2 kg.

Ref. 25755 ■ 79,00 €

**WATERLOCK WLOCKR VETUS**

De material sintético, equipado de una entrada orientable a 360° y de un sistema de purgado de agua para el invierno. Capacidad 4,25 l. Dim. L. 372 x a. 110 x A. 211 mm.

Ref. 26618 ■ Para conducto Ø 40 mm 227,00 €

Ref. 26603 ■ Para conducto Ø 45 mm 227,00 €

Ref. 26604 ■ Para conducto Ø 50 mm 227,00 €



**NOS GUSTA**

- MÁS SILENCIOSO
- INSTALACIÓN FÁCIL



**WATERLOCK NLP VETUS**

De material sintético, equipado de dos cámaras para una mejor disminución del ruido. Instalación más fácil gracias a la cámara superior y a las conexiones de entrada y de salida pivotantes a 360°. Tapón de drenado en cada cámara. Capacidad 4,5 l. Dim. L. 385 x a. 165 x A. 254 mm.

Ref. 25855 ▲ Para conducto Ø 40 mm 338,00 €

Ref. 25856 ▲ Para conducto Ø 45 mm 338,00 €

Ref. 25857 ▲ Para conducto Ø 50 mm 338,00 €

**SALIDA DE ESCAPE CON VÁLVULA VETUS**

De material plástico. Se conecta directamente al tubo de escape.

Ref. 25881 ■ Para conducto Ø 40 mm 54,00 €

Ref. 25882 ■ Para conducto Ø 45 mm 58,00 €

Ref. 25883 ■ Para conducto Ø 50 mm 70,00 €



**ABRAZADERA DE PASADOR**

Abrazadera ancha de ajuste potente particularmente adaptada a los tubos reforzados de escape, agua o combustible. De inox W4.

Ref. 25524 ■ Ø 40 a 43 mm 6,10 €

Ref. 25525 ■ Ø 44 a 47 mm 6,30 €

Ref. 25445 ■ Ø 48 a 51 mm 6,50 €

Ref. 25446 ■ Ø 52 a 55 mm 6,70 €

Ref. 25705 ■ Ø 56 a 59 mm 6,90 €

Ref. 25447 ■ Ø 60 a 63 mm 7,10 €

Ref. 25706 ■ Ø 64 a 67 mm 7,30 €

Ref. 25526 ■ Ø 68 a 73 mm 8,50 €

Ref. 25707 ■ Ø 74 a 79 mm 8,90 €

Ref. 25708 ■ Ø 80 a 85 mm 9,70 €

Ref. 25527 ■ Ø 86 a 91 mm 9,90 €



**SILENCIADOR VETUS**

Modelo tipo DEMPMP de material sintético. Optimiza la mezcla agua/humos de escape y reduce el ruido. Dim. L. 368 x a. 158 x A. 108 mm.

Ref. 25851 ▲ Para conducto Ø 40 mm 188,00 €

Ref. 25852 ▲ Para conducto Ø 45 mm 188,00 €

Ref. 25853 ▲ Para conducto Ø 50 mm 188,00 €



**CUELLO DE CISNE VETUS**

Modelo tipo WLOCKLT de material sintético. Eleva la línea de escape por encima de la línea de flotación y reduce el ruido. Se instala directamente en una salida de escape de goma Vetus. Dim. A. 502 x a. 135 x P.182 mm.

Ref. 25887 ▲ Para conducto Ø 40 mm 212,00 €

Ref. 25888 ▲ Para conducto Ø 45 mm 212,00 €

Ref. 25889 ▲ Para conducto Ø 50 mm 212,00 €



**¡CONVIENE SABER!**

Para otras dimensiones, consulte con su tienda USHIP.

**TUBO DE ESCAPE**

Ligero y flexible, de goma, con el interior liso para limitar la contrapresión. Temperatura de uso: -30 a +80°C.

Ref. 26619 Ø 40 x 46 mm, por m 37,90 €

Ref. 26607 Ø 45 x 51 mm, por m 38,90 €

Ref. 26608 Ø 50 x 57 mm, por m 44,90 €

Ref. 25522 Ø 60 x 66 mm, por m 59,90 €

Ref. 25523 Ø 76 x 82 mm, por m 61,90 €

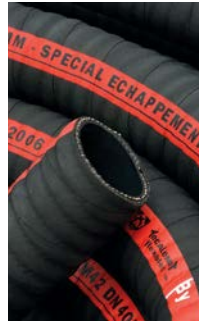

**SALIDA DE ESCAPE VETUS**

Modelo de goma y abrazadera de inox para una fijación fácil y flexible. Se fija directamente sobre un cuello de cisne o un silenciador por el intermediario de una unión adaptada al tubo de escape.

Ref. 25878 ■ Para conducto Ø 40 mm 105,00 €

Ref. 25879 ■ Para conducto Ø 45 mm 119,00 €

Ref. 25880 ■ Para conducto Ø 50 mm 119,00 €



**MANGUITO PARA TUBOS**

Manguito recto de material sintético permite conectar tubos de escape.

Ref. 25884 ■ Para conducto Ø 40 mm 16,90 €

Ref. 25885 ■ Para conducto Ø 45 mm 18,90 €

Ref. 25886 ■ Para conducto Ø 50 mm 20,80 €



**ABRAZADERAS DE ESPIRAL DOBLE**

De inox W4 A2. Por 2.

Ref. 28217 ■ Ø 17 a 20 mm 3,80 €

Ref. 28218 ■ Ø 20 a 24 mm 4,90 €

Ref. 28219 ■ Ø 24 a 28 mm 5,40 €

Ref. 28220 ■ Ø 28 a 32 mm 5,70 €

Ref. 28221 ■ Ø 31 a 35 mm 5,80 €

Ref. 28222 ■ Ø 35 a 40 mm 6,30 €

Ref. 28223 ■ Ø 40 a 45 mm 6,90 €

Ref. 28224 ■ Ø 45 a 50 mm 7,20 €

Ref. 28225 ■ Ø 50 a 55 mm 7,40 €

Ref. 28226 ■ Ø 55 a 60 mm 7,50 €

Ref. 28227 ■ Ø 60 a 65 mm 7,60 €

Ref. 28228 ■ Ø 65 a 70 mm 7,80 €

Ref. 28229 ■ Ø 80 a 85 mm 7,90 €





# ACCESORIOS PARA REMOLQUES

## ACCESORIOS

### LUCES DE REMOLQUE MAGNÉTICAS

Conjunto de dos luces magnéticas 4 funciones, disponible en versión clásica, LED y LED sin cable. Versiones con cable: cable de alimentación L. 7,5 m (distancia entre las luces 2,5 m). Sin cable: Wi-Fi, batería incluida en las luces, autonomía hasta 8h, recarga USB / encendedor.

- 1 Ref. 25779 ■ Con cable, bombillas clásicas **55,90 €**
- 2 Ref. 19062 ■ Con cable, bombillas LED **49,00 €**
- 3 Ref. 19063 ■ Sin cable, bombilla LED **99,00 €**

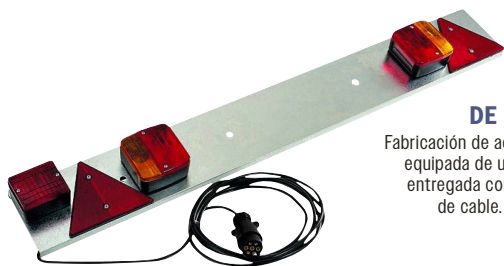
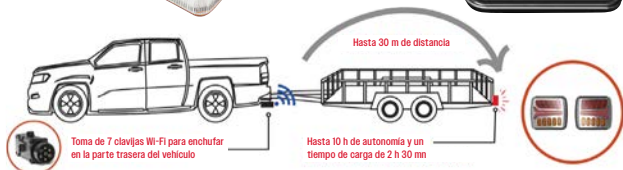

### PLACA DE MATRÍCULA

Fabricación de acero galvanizado, equipada de una luz antiniebla, entregada completa con 7,5 m de cable. L. 105 x a. 15 cm.

Ref. 28547 ■ **67,90 €**

### TRIÁNGULO REFLECTOR

Dimensiones: 138 x 138 x 138 mm

Ref. 19160 ■ **2,50 €**

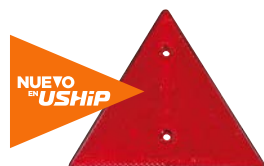

### LUZ TRASERA

Luz trasera reversible sola, 4 funciones: intermitente, stop, posición, luz de matrícula. Entregada sin bombilla.

Ref. 28545 ■ **11,50 €**



### BOMBILLAS PARA LUCES DE REMOLQUE

Forma pera, 12 V.

Ref. 26499 ■ BA15S, 21 W, por 2 **3,80 €**

Ref. 26500 ■ BAY15D, 21/5 W, por 2 **3,90 €**



### LUZ TRASERA LED 5 FUNCIONES

Luz trasera universal de LED 12V. 5 funciones: intermitente, stop, luz nocturna, luz de matrícula, reflector.

Ref. 19159 ■ **13,50 €**



### CABLE ELÉCTRICO ESPECIAL REMOLQUE

Cable de 7 hilos, con o sin clavijas de 7 polos.

4 Ref. 25764 ■ Cable de alta calidad, anti-torsión, 7 x 1 mm<sup>2</sup>, por m. **11,90 €**

5 Ref. 19066 ■ Cable L. 5 m, con tomas 7 clavijas. Hembra / Macho **41,90 €**

6 Ref. 19065 ■ Cable L. 8 m, con tomas 7 clavijas. Macho / Macho **45,90 €**



### SOPORTE FUERABORDA PARA TRANSPORTE

Se posiciona en el remolque y sostiene el motor durante el transporte para evitar esfuerzos sobre el trim hidráulico y el espejo de popa. De acero, regulable de 50 a 80 cm, equipado de un resorte, pinza goma del lado motor con correa de soporte.

Ref. 26860 ■ **63,00 €**



### ENCHUFE ELÉCTRICO PARA REMOLQUE

6 Ref. 28535 ■ Enchufe macho 7 pines **5,90 €**

7 Ref. 28536 ■ Enchufe hembra 7 clavijas **6,90 €**

8 Ref. 25528 ■ Enchufe macho 13 pines **10,90 €**

9 Ref. 25529 ■ Enchufe hembra 13 clavijas **12,50 €**

10 Ref. 25530 ■ Adaptador macho 13/hembra 7 clavijas **11,90 €**

11 Ref. 25687 ■ Adaptador macho 7/hembra 13 clavijas **11,20 €**

12 Ref. 19067 ■ Soporte para enchufe sin conectar **4,50 €**



### RUEDA JOCKEY

Ref. 19164 ■ Rueda barril Ø 35 mm sola - **NUEVO** **22,00 €**

Ref. 26856 ■ Rueda barril Ø 42 mm sola **34,50 €**

Ref. 26177 ■ Rueda barril Ø 48 mm sola **35,90 €**

Ref. 26178 ■ Rueda barril Ø 60 mm sola **56,00 €**

### COLLARÍN PARA RUEDA JOCKEY

Sin freno. Acero. Fuerza: 750 kg.

1 Ref. 19167 ■ Pestaña de fijación Ø 35 mm **10,00 €**

2 Ref. 26857 ■ Pestaña de fijación Ø 42 mm **13,00 €**

Ref. 26179 ■ Pestaña de fijación Ø 48 mm **13,50 €**

3 Ref. 26187 ■ Pestaña de fijación Ø 60 mm **19,90 €**

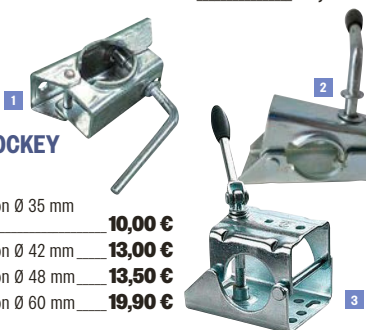

### COMPROBADOR DE REMOLQUE 12V

Este comprobador con enchufe macho y hembra puede indicarle si el problema procede del coche o del remolque. Indicaciones en los intermitentes, luces de posición, luces de freno... Tensión: 12 V. Funciona con una pila 9 V (no incluida). Caja de plástico

Ref. 19078 ■ **20,90 €**



**CABRESTANTES**

**PRECIO TOPE** **37€<sub>50</sub>**



**CABRESTANTE RPW**  
Cabrestante con trinquete de acero galvanizado. Capacidad de arrastre (pendiente de 20%) 450 kg (conviene para una embarcación cargada de 300 kg). Entregado sin cable, admite hasta 8,5 m en Ø 6 mm.  
Ref. 19011 ■

**SELECCIÓN USHIP**

A partir de **139€**



**CABRESTANTE RBW**  
Cabrestante de acero galvanizado con tapa plástica, desmontable y autofrenable. Equipado con un cable textil L. 8 m con gancho. Manivela desmontable.

1 Ref. 19009 ■ Modelo RBW 1500, capacidad de arrastre (pendiente de 20%): 1750 kg (para embarcación cargada de 1100 kg) **139,00 €**  
Ref. 19027 ■ Manivela de recambio para RBW 1500 - **NUEVO** **31,90 €**

2 Ref. 19010 ■ Modelo RBW 2500, capacidad de arrastre (pendiente de 20%): 2700 kg (para embarcación cargada de 1800 kg) **219,00 €**  
Ref. 19028 ■ Manivela de recambio para RBW 2500 - **NUEVO** **31,90 €**

**ENCUENTRE LA GRASA SILICONA P. 158**

**NOS GUSTA**  
 UNA ALTERNATIVA ECONÓMICA

3 **CABRESTANTE ELÉCTRICO SUPERWINCH S2000**  
Cabrestante 12 V simple y compacto. Carga de tracción 907 kg para embarcación en carga con menos de 600kg. Potencia 750 W, cable Ø 4 mm x L. 15 m, freno motor, mando con Cable L. 2,4 m. Dim. L. 285 x a. 105 x A. 105 mm. Peso 5,4 kg.  
Ref. 26832 ■ **229,00 €**

4 **CABRESTANTE ELÉCTRICO SUPERWINCH S3000**  
Cabrestante 12 V clásico y fiable. Carga de tracción 1361 kg para embarcación en carga con menos de 900kg. Potencia 890 W, cable Ø 4,8 mm x L. 12 m, guiado por rodillos, freno automático, mando a distancia con cable L. 3,60 m. Dim. L. 305 x a. 190 x A. 178 mm. Peso 8,8 kg.  
Ref. 26876 ■ **379,00 €**

5 **CABRESTANTE ELÉCTRICO SUPERWINCH TERRA 35**  
Cabrestante 12 V potente y duradero. Carga de tracción 1588 kg para embarcación en carga con menos de 1000kg. Potencia 1200 W, cable Ø 5,5 mm x L. 9,7 m, ventana de guiado, freno automático, mando con cable L.3 m. Dim. L. 323 x a. 114 x A. 114 mm. Peso 7,7 kg.  
Ref. 26877 ■ **629,00 €**

4 **CABRESTANTE ELÉCTRICO SUPERWINCH UT3000**

5 **CABRESTANTE ELÉCTRICO SUPERWINCH TERRA 35**

**CABLE TEXTIL**

**¡CONVIENE SABER!**  
**MANTENIMIENTO CABRESTANTE ELÉCTRICO**  
En un entorno marino, se recomienda limpiar el cabrestante eléctrico con regularidad y engrasar los conectores del mando a distancia con silicona.

**CINCHAS**

**CABLE TEXTIL HMPE PARA CABRESTANTE**

Más flexible y seguro, reemplaza ventajosamente un cable de acero. Ø 6 mm, resistencia 2 t, L. 12 m, equipado con un gancho.

Ref. 26428 ■ **67,00 €**



**CINCHA DE CABRESTANTE**

Elimina los problemas de enrollado y desgaste de un cable clásico.

Ref. 28557 ■ L. 6 m x a. 50 mm, capacidad 1 t **29,90 €**  
Ref. 28556 ■ L. 8 m x a. 50 mm, capacidad 1 t **33,90 €**



**CINCHA DE CARRACA INOX**

De poliéster, cincha en una parte.

Ref. 28553 ■ L. 7 m x a. 25 mm, carga útil 400 daN **30,90 €**

Ref. 28554 ■ L. 9 m x a. 35 mm, carga útil 800 daN **81,00 €**



**CINCHA DE CARRACA CON GANCHOS**

De poliéster, en dos partes con ganchos. L. 5 m x a. 25 mm.

Ref. 25670 ■ Carraca y ganchos de acero, carga útil 300 daN **24,50 €**

Ref. 25743 ■ Carraca y ganchos de inox, carga útil 400 daN **43,00 €**



EXISTE EN VERSIÓN INOX

**CINCHA PARA EQUIPAJE**

De poliéster, carga útil 250 daN.

Ref. 31724 ■ L. 2,5 m x a. 25 mm, apriete zamac **15,80 €**

Ref. 31725 ■ L. 5 m x a. 25 mm, apriete zamac **17,60 €**

Ref. 25725 ■ L. 5 m x a. 25 mm, apriete inox **18,90 €**





# ACCESORIOS PARA REMOLQUES

## DIÁBOLOS, RODILLOS, PATINES

MÁS ELECCIÓN  
EN USHIP.FR  
O EN TIENDA



### CABEZAL DE REMOLQUE

Sin freno. Acero. Fuerza: 750 kg.

- Ref. 19161 ■ Sección cuadrada 45 mm **24,00 €**  
 Ref. 19162 ■ Sección cuadrada 50 mm **24,00 €**  
 Ref. 19163 ■ Sección cuadrada 60 mm **27,00 €**



### TAPA DE BOLA DE REMOLQUE

Protección de bola de remolque. Diam. : Ø 50 mm.

- Ref. 19064 ■ **7,90 €**



### PATÍN

- Ref. 28530 ■ 130 x 100 mm **14,90 €**  
 Ref. 28531 ■ 305 x 100 mm **24,90 €**



### DIÁBOLO

- 1 Ref. 28510 ■ Negro, Ø int. 20 mm, L. 130 x Ø 70 mm (no representado) **15,70 €**  
 1 Ref. 28591 ■ Negro, Ø int. 20 mm, L. 200 x Ø 75 mm (no representado) **19,50 €**  
 1 Ref. 28592 ■ Rojo, Ø int. 20 mm, L. 200 x Ø 75 mm **26,20 €**  
 2 Ref. 28511 ■ Negro, Ø int. 22 mm, L. 200 x Ø 70 mm (no representado) **27,20 €**  
 2 Ref. 25118 ■ Rojo, Ø int. 22 mm, L. 200 x Ø 70 mm **31,40 €**  
 3 Ref. 28512 ■ Negro, Ø int. 20 mm, L. 200 x Ø 85 mm (no representado) **28,40 €**  
 3 Ref. 28590 ■ Negro con refuerzo, Ø int. 20 mm, L. 200 x Ø 85 mm **30,50 €**



### RODILLO

Ø 75 mm, Ø interior 20 mm.

- 4 Ref. 28520 ■ Negro, Ø int. 20 mm, Ø ext. 75 mm **10,50 €**  
 5 Ref. 28599 ■ Negro, Ø int. 20 mm, Ø ext. 120 mm **22,50 €**  
 6 Ref. 28600 ■ De centrado, negro, Ø int. 21 mm, Ø ext. 90/115 mm **27,40 €**  
 Ref. 25119 ■ Rojo, Ø int. 21 mm, Ø ext. 100 mm **16,90 €**  
 Ref. 28601 ■ Rojo, Ø int. 21 mm, Ø ext. 120 mm **19,90 €**



### EJE DIÁBOLO

Ø 20 mm, L. 250 mm.

- Ref. 28516 ■ **12,50 €**

### RODILLO COMPLETO

- Ref. 28604 ■ Ø 100 mm **41,90 €**  
 Ref. 28605 ■ Ø 120 mm **46,90 €**



### RODILLO MTX COMPLETO

- Ref. 28607 ■ Ø 100 mm **43,90 €**  
 Ref. 28606 ■ Ø 120 mm **44,90 €**

### ARANDELAS DE FRENO



- Ref. 28518 ■ Ø 16 mm, por 5 **7,90 €**  
 Ref. 28519 ■ Ø 20 mm, por 5 **9,90 €**

### PLACA PARA BRIDA

De acero galvanizado.



- Ref. 25823 ■ Para brida a.30 mm **3,70 €**  
 Ref. 25824 ■ Para brida a.40 mm **4,30 €**  
 Ref. 25825 ■ Para brida a.50 mm **4,40 €**  
 Ref. 25826 ■ Para brida a.60 mm **4,50 €**  
 Ref. 25827 ■ Para brida a.80 mm **4,90 €**  
 Ref. 25828 ■ Para brida a.100 mm **5,10 €**  
 Ref. 25829 ■ Para brida a.120 mm **5,10 €**

### BRIDA

De acero galvanizado, varilla Ø 9 mm, rosca M10 x L. 25 mm. Suministrada con tuercas autobloqueantes. Las dimensiones indicadas son las del tubo (A. x a.).



- Ref. 25765 ■ Brida A.30 x a. 30 mm **5,90 €**  
 Ref. 25766 ■ Brida A.40 x a. 40 mm **6,50 €**  
 Ref. 25767 ■ Brida A.50 x a. 50 mm **6,90 €**  
 Ref. 25768 ■ Brida A.60 x a. 60 mm **6,90 €**  
 Ref. 25777 ■ Brida alta A.50 x a. 30 mm **5,30 €**  
 Ref. 25769 ■ Brida alta A.60 x a. 30 mm **5,90 €**  
 Ref. 25770 ■ Brida alta A.80 x a. 40 mm **5,90 €**  
 Ref. 25771 ■ Brida alta A.100 x a. 50 mm **6,90 €**  
 Ref. 25772 ■ Brida alta A.120 x a. 60 mm **6,90 €**  
 Ref. 25778 ■ Brida ancha A.30 x a. 50 mm **5,90 €**  
 Ref. 25773 ■ Brida ancha A.30 x a. 60 mm **5,90 €**  
 Ref. 25774 ■ Brida ancha A.40 x a. 80 mm **5,90 €**  
 Ref. 25775 ■ Brida ancha A.50 x a. 100 mm **5,90 €**  
 Ref. 25776 ■ Brida ancha A.60 x a. 120 mm **5,90 €**

## ANTIRROBOS REMOLQUE



### ANTIRROBO REMOLQUE

Ref. 26419 ■ Modelo bola para montaje en el cabezal, de alu con brida de acero y equipado de una cerradura integrada.

**32,90 €**

Ref. 28570 ■ Modelo que recubre el cabezal, de acero galvanizado y equipado de un candado

**34,90 €**



PRECIO TOPE



### CAJA DE LLAVES CON CANDADO DE CÓDIGO

Permite guardar sus llaves en lugar seguro durante la práctica de deportes náuticos. Se puede colgar en el tirador de la puerta de un coche, pero también en el balcón, barandilla, etc... de su embarcación. Su gran tamaño permite introducir una llave de coche o de barco.

- Ref. 37311 ■ **44,90 €**

MUST



### NOS GUSTA

- IMPOSIBLE DE CORTAR CON CÚTER O TIJERAS
- CERROJO CON LLAVE

### CINCHA CON CERROJO KANULOCK

Esta cincha plana está reforzada con dos cables de acero inoxidable y un cierre con llave: ¡se convierte entonces en un antirrobo! Su uso es amplio, para un paddle, kayak, auxillar, depósito móvil... Tanto en el barco, el remolque o el techo del coche. Diferentes longitudes de correas disponibles. La cerradura necesita mantenimiento para su uso a bordo de un barco en el mar: aclarado frecuente y engrase.

- Ref. 37307 ■ Longitud 2,5 m **77,00 €**  
 Ref. 37308 ■ Longitud 3,3 m **83,00 €**  
 Ref. 37309 ■ Longitud 4 m **89,00 €**  
 Ref. 37310 ■ Longitud 5,4 m **99,00 €**

Precio indicativo

# Seguridad



**CHALECOS  
BALSAS  
RADIOBALIZAS  
COMPASES  
DISPOSITIVOS DE PREVENCIÓN  
LOCALIZACIÓN Y ASISTENCIA  
BOMBAS DE SENTINA...**





# Las 5 preguntas que uno debe plantearse

## PARA HACERSE A LA MAR CON TODA SEGURIDAD!

### 1 ¿CUANDO SERÁ NECESARIO UNA BALSA SALVAVIDAS?

En Francia, la normativa que regula el equipamiento de seguridad a bordo de las embarcaciones de recreo depende de 2 factores:

#### ¿Cuántas personas hay a bordo?

El tamaño de la balsa depende del número de personas que la podrían necesitar. 4, 6, 8, 10 incluso 12 personas. Descubra todos los tamaños página 218 a 221.

#### ¿Dónde navega?

- De 6 a 60 millas de un refugio, la balsa costera es obligatoria.
- A más de 60 millas de un refugio, la balsa oceánica es obligatoria.



### 2 ¿QUÉ RADIOBALIZA NECESITAMOS?

La radiobaliza EPIRB es un transmisor de socorro registrado gracias al número MMSI de su embarcación (a comunicar en el momento de la compra), que emite una señal para avisar y ser localizado por el salvamento. Especifica de la embarcación, se debe activar en caso de problemas graves. La EPIRB es obligatoria para las navegaciones más allá de 60 millas náuticas. Las nuevas generaciones disponen de un transmisor AIS.



En cuanto a la radiobaliza personal (PLB), cada uno la lleva directamente consigo. No es obligatoria y viene en complemento de la seguridad. Permite a los equipos de rescate localizarle utilizando su posición GPS. Las nuevas generaciones de PLB disponen de un transmisor AIS para ser visible para las embarcaciones cercanas.



### 3 ¿QUÉ TIPO DE CHALECO LLEVAR?

Ligero y elegante, el chaleco hinchable se lleva todo el día y hasta se ha convertido en un complemento de moda. Su flexibilidad y tamaño permiten al navegante que lo lleva maniobrar sin problemas, incluso en regatas o pescando. La gama completa con todos los colores se puede ver en la página de los chalecos hinchables.



¿Significa esto que los chalecos de espuma deben desecharse? En kayak, jet-ski o en vela ligera, en cuanto las condiciones se vuelven húmedas, ¡la espuma conserva su papel! Descúbralos página 202.





## 4 ¿CÓMO PUEDO MANTENER SEGUROS A MIS HIJOS A BORDO?

La check-list a seguir con niños a bordo:

- **Los niños llevarán el chaleco salvavidas:** en cuanto embarquen y en cualquier circunstancia. Estará adaptado a la talla y peso del niño. Lo más: un chaleco equipado con un arnés y cincha para prevenir las caídas.
- **El plano de emergencia y la educación para la seguridad:** elaborar un plan de emergencia significa prepararse para cualquier eventualidad. Repasar los elementos de seguridad y su ubicación (extintores, corta circuitos, radiobalizas, disparo de los chalecos etc...), jestos talleres lúdicos pueden ser útiles!
- **Las condiciones meteorológicas :** empezar con tiempo apacible, sensibilizarlos al riesgo, así se prepararán y formarán a los marineros de mañana.

## 5 ¿COMO EVITAR EL MAREO? ¡SIGA LA REGLA DE LOS 5!

- **Cansancio:** una vez descansado estaremos más atentos y alertas a nuestro entorno.
- **Frío:** la ropa adaptada a la humedad y al frío ayuda a mantenerse cómodo.
- **Miedo:** evitar las situaciones de peligro, el más experimentado tranquilizará a los novatos y les explicará lo que está pasando.
- **Hambre:** ¡una buena comida aporta energía, calor y bienestar!
- **Sed:** el estrés, el sol, el viento, ¡todos estos factores favorecen la deshidratación!



# CHALECOS SALVAVIDAS HINCHABLES

## CHALECOS HINCHABLES AUTOMÁTICOS



PRODUCTO EUROPEO

PRECIO TOPE

### NOS GUSTA

- LIGERO
- COMPACTO
- SENCILLEZ

### CHALECO HINCHABLE VELERIA SKIPPER 150 N

Chaleco salvavidas hinchable Veleria San Giorgio para adultos con activación automática y/o manual. Aprobado y certificado ISO 12402-3 (clase 150N). Ultra ligero y fácil de ponerse, este chaleco es muy compacto. Cartucho CO<sub>2</sub> de 33 g.

Ref. 40068 ■ Manual, 33 g. rojo. **59,00 €**

Ref. 40067 ■ Automático UML-MK5, 33 g. rojo. **65,00 €**



### CHALECO HINCHABLE VELERIA SKIPPER BABY 150 N

Chaleco salvavidas hinchable Veleria San Giorgio para niños. Equipado con un respaldo de malla y una entrepiernas acolchada de doble ajuste. Producto certificado CE ISO 12402-3. Automático UML-MK5, 33 g. Color rojo. 20 a 50 kg.

Ref. 40069 ■ **89,00 €**



NUEVO en USHIP

NORMA SOLAS  
ULTRA CONFORTABLE

USO PRO

### CHALECO SALVAVIDAS SOLAS MODULO

El chaleco salvavidas de disparo automático Modulo dispone de la aprobación y certificación SOLAS M.E.D. Dispone de una cámara de flotación de doble compartimento. Tejido alta resistencia, su arnés integrado lleva certificación ISO 12401. Sistema de percusión UML-MK5. Ideal para los profesionales. Talla adulto de 43 a 140 kg.

Ref. 40715 ■ 150 N **179,00 €**

Ref. 40716 ■ 275 N **199,00 €**

SEGURIDAD USHIP

### NO OLVIDE EQUIPAR SU CHALECO SALVAVIDAS

ENCUENTRE LAS LUCES FLASH  
P. 203

ENCUENTRE LAS CINCHAS DE ARNÉS  
P. 205

ENCUENTRE LAS RADIOBALIZAS PERSONALES Y AIS  
P. 217

## BALTIC

LIFEJACKETS SWEDEN

SEGURIDAD USHIP

PRODUCTO EUROPEO



A partir de **89€**

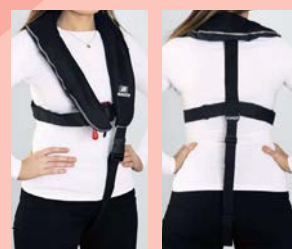

### NOS GUSTA

- PARA TODO TIPO DE USOS
- CALIDAD DE FABRICACIÓN
- EXCELENTE RELACIÓN CALIDAD/PRECIO

### CHALECO HINCHABLE BALTIC 165 N

Este chaleco automático es cómodo y de diseño. Polivalente, se adapta a varias actividades náuticas como la vela, la pesca, la regata o el entretenimiento acuático. Tejido exterior resistente, cincha de ajuste desmontable y capacidad de carga de 165N. Cartucho CO<sub>2</sub> de 33 g. Entregado con cincha de entrepiernas.

	Ref.	Percutor	Flotabilidad	Opción	Color	Kit de recambios	Precio
1	12931 ■	Automática UML	165 N	Sin arnés	Marino	40086 + 40089	<b>89,00 €</b>
	12935 ■	Automática UML	165 N	Sin arnés	Negro	40086 + 40089	<b>89,00 €</b>
	40082 ■	Automática UML	165 N	Sin arnés	Rojo	40086 + 40089	<b>89,00 €</b>
2	12930 ■	Automática UML	165 N	Con arnés	Marino	40086 + 40089	<b>105,00 €</b>
	12934 ■	Automática UML	165 N	Con arnés	Negro	40086 + 40089	<b>105,00 €</b>
	40081 ■	Automática UML	165 N	Con arnés	Rojo	40086 + 40089	<b>105,00 €</b>
3	12932 ■	Automática Hammar	165 N	Con arnés	Marino	40090	<b>115,00 €</b>
	12936 ■	Automática Hammar	165 N	Con arnés	Negro	40090	<b>115,00 €</b>
	40080 ■	Automática Hammar	165 N	Con arnés	Rojo	40090	<b>115,00 €</b>

# LA MARCA USHIP

PRODUCTOS DE EXPERTOS  
AL MEJOR PRECIO



A partir de  
**155€**



ERGÓNOMICO Y CONFORTABLE  
ARNÉS TEXTIL

## CHALECO HINCHABLE USHIP 165 N

Este chaleco automático ofrece una flotabilidad de 165 N. Ideal para cualquier actividad náutica (cruceiro, pesca, regata...). El cuello y el soporte de espalda de espuma son transpirables y proporcionan una comodidad adicional. Muy ergonómico, este chaleco se adaptará a cualquier morfología por sus múltiples ajustes. Cierre por ZIP. Tejido ligero y flexible. Entregado con cincha de entrepiernas y arnés: La hebilla de arnés textil es más ligera y evita la molestia acústica asociada a las hebillas de acero inoxidable. Chaleco certificado ISO 12402-3 y 12401. Cartucho 33 g. Peso: 40/120 kg.

Ref.	Percusión	Flotabilidad	Opción	Color	Kit de recambios	Precio	
1	12968 ■	Automática UML Elite	165 N	Con arnés	Marino	40088 + 40086	155,00 €
	40084 ■	Automática UML Elite	165 N	Con arnés	Rojo	40088 + 40086	155,00 €
2	12969 ■	Automática Hammar	165 N	Con arnés	Marino	40090	165,00 €
	40083 ■	Automática Hammar	165 N	Con arnés	Rojo	40090	165,00 €

## BALTIC® LIFEJACKETS SWEDEN

DISEÑO MODERNO  
PIEZA DE BLOQUEO DE ROSCA DE LA BOTELLA CO<sub>2</sub>  
GARANTÍA 5 AÑOS  
DISPONIBLE EN HAMMAR O UML

MUST



## CHALECO HINCHABLE BALTIC FORCE 190N

El FORCE de Baltic se diseñó especialmente para ser usado durante largos periodos. Es ideal para la navegación deportiva y de altura. Gracias a su forma ergonómica y funcional, será posible maniobrar libremente sin ninguna restricción. El FORCE es cómodo. Los materiales utilizados lo hacen compacto y ligero. Peso min. 40 kg, max. 120 kg. La versión Off Shore dispone de una flashlight, una capucha y una ventana de acceso a la radiobaliza PLB y AIS. Conforme con la Normativa World Sailing.

Ref.	Percusión	Flotabilidad	Opción	Color	Kit de recambios	Precio
12939 ■	Automática UML Elite	190 N	Con arnés	Negro/Marino	40088 + 40087	175,00 €
12872 ■	Automática UML Elite	190 N	Con arnés + SLA (Offshore)	Negro/Marino	40088 + 40087	245,00 €
12938 ■	Automática Hammar	190 N	Con arnés	Negro/Marino	40091	185,00 €
12871 ■	Automática Hammar	190 N	Con arnés + SLA (Offshore)	Negro/Marino	40091	249,00 €

## KIT DE REARME PARA CHALECOS HINCHABLES

### ACCESORIOS PARA CHALECOS HINCHABLES BALTIC Y USHIP

Ref.	40085 ■	40086 ■	40087 ■	40088 ■	40089 ■	40090 ■	40091 ■
Modelo	Botella CO <sup>2</sup> 20 g	Botella CO <sup>2</sup> 33 g	Botella CO <sup>2</sup> 38 g	Percutor UML Elite	Percutor UML	Kit hammar MA1 + botella CO <sup>2</sup> 33g	Kit hammar MA1 + botella CO <sup>2</sup> 38g
Foto							
Precio	18,90 €	18,90 €	33,50 €	18,90 €	18,90 €	76,90 €	82,50 €

Estas piezas son originales, se pueden sustituir por kits adaptables página 199.



# CHALECOS SALVAVIDAS HINCHABLES Y KIT DE REARME

## CHALECOS HINCHABLES AUTOMÁTICOS



Crewsaver®

### NOS GUSTA

- ERGONÓMICO
- TECNOLOGÍA FUSION 3D

### CHALECO HINCHABLE CREWSAVER CREWFIT 165 N SPORT

El Crewfit 165 N Sport de Crewsaver es flexible, ergonómico y se beneficia de una nueva versión aun más optimizada. Gracias a sus ajustes laterales, será fácil de llevar. Entregado con cincha de entrepiernas. Este chaleco está disponible con o sin arnés. También disponible en versión manual. Rojo, azul, negro, azul marino a elegir.



Ref. 40241 Versión 165 N, con arnés, UML **149,00 €**

### CHALECO HINCHABLE CREWSAVER CREWFIT 180 N PRO

Fruto de la tecnología 3D, el chaleco Crewfit 180N Pro es una mezcla perfecta de comodidad y seguridad, gracias a la acertada integración de una cámara de aire de gran volumen en un chaleco compacto y elegante. Hebilla rápida para ajustar fácilmente el chaleco, regulación lateral, entrepiernas regulable y desmontable por hebillas rápidas, flashlight SOLAS (cuando se dispara el chaleco). Este chaleco está disponible con o sin arnés. También disponible en versión manual. Negro/rojo.



Ref. 40248 Versión 180 N, sin arnés, UML **199,00 €**

## spinlock



NIÑO DE 20 A 50 KG  
COMPACTO Y LIGERO  
AUTOMÁTICO UML

### CHALECO HINCHABLE SPINLOCK DECKVEST CENTO JUNIOR

Procedente de la gama de chalecos Spinlock, el chaleco salvavidas con arnés Junior, está diseñado para niños de 8 a 15 años, con un peso entre 20 y 50 kg. Es compacto y ligero con una forma adaptada a la morfología de los niños. Hebilla de amarre flexible, hebilla de pecho y perneras fáciles de ajustar. Equipado con el sistema UML MK5 y un cartucho CO<sub>2</sub> 24 g. Flotabilidad de 100 N.

Ref. 12320 Azul pacífico **165,00 €**  
Ref. 12999 Amarillo solar **165,00 €**

### NOS GUSTA

- LIGERO Y COMPACTO



### CHALECO HINCHABLE LITE SPINLOCK 170 N

Chaleco hinchable UML automático de 170 N. Ligero y confortable para uso en embarcaciones a motor, auxiliares... Norma ISO 12402-3, cartucho de CO<sub>2</sub> de 33 g. Peso 860 g. La versión Lite + dispone de un arnés. Kit de recarga referencia 12439

1 Ref. 12673 Versión Lite (sin arnés) **169,00 €**  
2 Ref. 12911 Versión Lite + (con arnés) **179,00 €**

## MUST

### NOS GUSTA

- AJUSTABLE
- GARANTÍA DE 5 AÑOS
- TEJIDOS REVESTIDOS RESISTENTES



A partir de **325 €**

### CHALECO HINCHABLE DECKVEST 6D SPINLOCK

El chaleco hinchable Spinlock 6D dispone de un sistema de ajuste flexible y posicionable para una disposición perfecta durante toda la travesía: más fácil y rápido de ajustar. Como el VITO, integra un sistema de largado rápido HRS™, una capucha, una iluminación Lume-On de la cámara y una luz Pylon a 360°. Su forma compacta y su peso liviano facilitan los movimientos durante las maniobras en crucero o regata. Sistema UML Elite. Existe en gris, amarillo, azul y blanco.

Ref. 12818 Arnés fijo - 170 N **325,00 €**  
Ref. 12823 Arnés fijo - 275 N **395,00 €**  
Ref. 12819 Arnés liberable HRS - 170 N **359,00 €**  
Ref. 12822 Arnés liberable HRS - 275 N **425,00 €**



FORMA ERGONÓMICA  
CALIDAD NAVEGACIÓN DE ALTURA  
ENTREGADO COMPLETO: CAPUCHA + LUCES

### CHALECO HINCHABLE DECKVEST VITO SPINLOCK OFFSHORE

La Deckvest Vito se diseñó para la Volvo Ocean Race. Ultra confortable gracias a sus ajustes múltiples para una adaptación perfecta al cuerpo. Este chaleco salvavidas integra el revolucionario sistema de largado rápido de cincha HRS™ (en modelo HRS™). Su funda protectora es de un tejido a prueba de rasgaduras y ultra resistente. Entregado con una capucha y las luces flash Pylon a 360 grados y Lume-On. Sistema Hammar.

Ref. 12786 Arnés fijo - 170 N **359,00 €**  
Ref. 12787 Arnés liberable HRS - 170 N **395,00 €**  
Ref. 40044 Arnés fijo - 275 N **405,00 €**  
Ref. 40045 Arnés liberable HRS - 275 N **439,00 €**

**KIT DE REARME PARA CHALECOS HINCHABLES**

Ref.	Foto	Modelo kit	Capacidad botella CO <sub>2</sub>	Precio
12516 ■		Percutor Hammar MA1 solo	-	<b>34,90 €</b>
12093 ■		Kit Hammar MA1 + botella (con base negra en la botella)	33 g	<b>49,90 €</b>
12438 ■		Kit Hammar MA1 + botella (con base negra en la botella)	38 g	<b>55,00 €</b>
12452 ■		Kit Hammar MA1 + botella (con base negra en la botella)	45 g	<b>56,90 €</b>
12512 ■		Percutor Hammar A1 solo	-	<b>32,90 €</b>
12109 ■		Kit Hammar A1 + botella (con base negra en la botella)	33 g	<b>48,90 €</b>
40070 ■		Cilindro UML Elite solo	-	<b>17,60 €</b>
12768 ■		Kit UML Elite + botella	24 g	<b>25,50 €</b>
12767 ■		Kit UML Elite + botella	33 g	<b>25,50 €</b>
12915 ■		Kit UML Elite + botella	38 g	<b>29,90 €</b>
12831 ■		Kit UML Elite + botella	45 g	<b>36,60 €</b>
12521 ■		Cilindro UML solo + clip	-	<b>13,90 €</b>
12678 ■		Kit UML + botella	24 g	<b>26,90 €</b>
12672 ■		Kit UML + botella	33 g	<b>23,90 €</b>
12439 ■		Kit UML + botella	38 g	<b>33,00 €</b>
12442 ■		Kit UML + botella	45 g	<b>35,50 €</b>
12523 ■		Pastilla Halkey Roberts sola + clip	-	<b>20,50 €</b>
12031 ■		Kit Halkey Roberts	24 g	<b>34,90 €</b>
12739 ■		Kit Halkey Roberts	33 g	<b>27,50 €</b>
12459 ■		Kit Lalizas JS1	33 g	<b>27,50 €</b>
12682 ■		Kit Lalizas manual	33 g	<b>17,50 €</b>
12839 ■		Kit rearme Alto botella sola	16 g	<b>11,50 €</b>
40071 ■		Botella sola	24 g	<b>13,90 €</b>
40072 ■		Botella sola	33 g	<b>15,90 €</b>
40073 ■		Botella sola	38 g	<b>18,90 €</b>
40074 ■		Botella sola	45 g	<b>24,50 €</b>
40075 ■		Botella sola	60 g	<b>21,90 €</b>

MANTENIMIENTO AGUA A BORDO ELECTRICIDAD ACASTILLAJE FONDEO SEGURIDAD MOTOR ELECTRÓNICA LIBRERÍA VIDA A BORDO TRIPULACIÓN PESCA DESLIZAMIENTO

**¡SIGA LAS GUÍAS USHIP!**





# CHALECOS PARA DEPORTES ACUÁTICOS

MANTENIMIENTO AGUA A BORDO ELECTRICIDAD FONDEO SEGURIDAD MOTOR ELECTRÓNICA LIBRERÍA VIDA A BORDO TRIPULACIÓN PESCA DESLIZAMIENTO

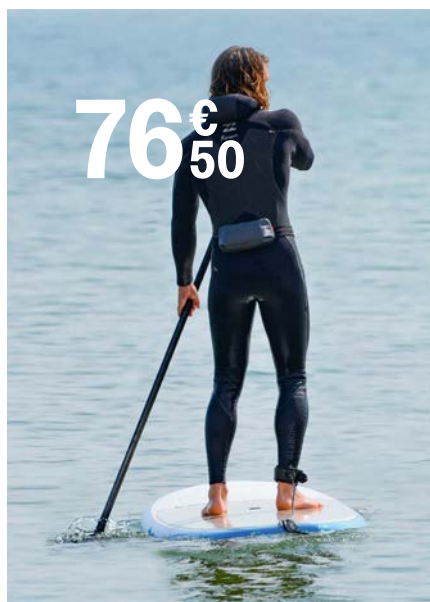

76€  
50

**MUST**

**NOS GUSTA**

COMPACTO Y LIGERO



## CINTURÓN ALTO SPINLOCK - 75 N

Diseñado para los deportes náuticos, el cinturón Alto es una ayuda hinchable a la flotabilidad. Se lleva a la cintura y se dispara manualmente. El tubo hinchable se libera de la riñonera y sostiene al usuario por debajo de los brazos, alrededor del pecho. Certificación ISO 12402-5, flotabilidad 50 N. Existe bajo pedido en: amarillo, azul, naranja, y rojo. Cartucho CO<sub>2</sub> de 16 g.

- 1** Ref. 12838 ■ Chaleco cinturón 76,50 €  
**2** Ref. 40053 Bolsa de almacenamiento para ALTO 30,10 €

ENCUENTRE EL UNIVERSO DEL PLANO P. 10



## CHALECO DUAL SPORT NAILON HANA

Este chaleco 50 N proporciona versatilidad y comodidad para sus actividades deportivas. Tejido de nailon y espuma ligera. Las 4 hebillas regulables permiten un ajuste óptimo al cuerpo. Un sistema de drenaje evacua el agua para un secado más rápido del chaleco.

- Ref. 27679 ■ Talla S/M 54,90 €  
 Ref. 27680 ■ Talla L/XL 54,90 €  
 Ref. 27681 ■ Talla 2XL/3XL 54,90 €



## CHALECO NEO VEST HANA

Este chaleco 50 N ofrece el mejor compromiso entre confort y libertad de movimientos, para practicar de manera ocasional o intensiva. Su corte perfectamente ajustado se asocia a un tejido neopreno suave y extensible así como a una espuma de PVC flexible segmentado. El cierre por cremallera y las 2 hebillas permiten un ajuste perfecto y ceñido al cuerpo. Un sistema de drenaje del agua permite un secado más rápido del chaleco.

- Ref. 27682 ■ Talla S 92,00 €  
 Ref. 27683 ■ Talla M 92,00 €  
 Ref. 27684 ■ Talla L 92,00 €  
 Ref. 27685 ■ Talla XL 92,00 €  
 Ref. 27686 ■ Talla 2XL 92,00 €



## CHALECO YOUTH NIÑOS 50 N HANA VERDE

De espuma EPE ligera revestida de tela nailon resistente. Cierre por 3 cinchas regulables. Flotabilidad ISO 50 N. Color verde. Corte unisex, talla única 30-40 kg.

- Ref. 51831 ■ Chaleco niño Youth Jobe 44,90 €

## CHALECO AUTOMÁTICO AIR BAG SMART 150 N

Chaleco automático Velería San Giorgio 150 N muy compacto. Diseñado para ser utilizado en situaciones de emergencia. Herméticamente sellado en una bolsa al vacío, está aprobado para la navegación costera, puede ser utilizado en el armamento para la navegación costera (6 MN).

- Ref. 12883 ■ 68,90 €



**NOS GUSTA**

ULTRA COMPACTO

**NOS GUSTA**

ULTRA CONFORTABLE  
 SISTEMA DE DRENAJE

## CHALECO NEOPRENO NIÑOS SAFETY 100 N AMARILLO

Chaleco neopreno niños. Ultra confortable, el chaleco está hecho de un tejido neopreno suave y una espuma PVC flexible. Hebillas y zip YKK. Sistema de drenaje del agua Unisex. Flotabilidad de 100 N.

- Ref. 40076 ■ Hasta 20 kg 79,90 €  
 Ref. 40077 ■ De 20 a 30 kg 79,90 €



## CHALECO HINCHABLE VELERÍA CINTURÓN EVO 150 N

Chaleco salvavidas con bolsa hinchable Velería San Giorgio para adulto con activación automática y/o manual. Aprobado y certificado ISO 12402-3 (clase 150 N). Siempre listo para usar, cabe en todas partes y es fácil de llevar en cualquier circunstancia y encima de todo tipo de prendas, desde bañadores hasta chaquetas. Ocupa poco espacio para un rendimiento máximo.

- Ref. 40066 ■ Manual, 33 g 69,00 €  
 Ref. 40065 ■ Automático UML-MK5 79,00 €



**NOS GUSTA**

OCUPA POCO ESPACIO

**MUST**



**105€**

**CHALECO BALTIC EXTREME 50 N**

El chaleco compacto 50 N Baltic dispone de un bolsillo delantero flexible de neopreno. Los tirantes ajustables también están cubiertos de neopreno para protegerlos. La malla en la espalda hace que el chaleco sea transpirable contra el cuerpo y cómodo de llevar incluso en condiciones difíciles. El chaleco se cierra con una cremallera frontal. Garantía 5 años. A partir de 40 kg.

- Ref. 12964 ■ S: 40/50 kg.
- Ref. 12965 ■ M: 50/70 kg.
- Ref. 12966 ■ L: 70/90 kg.
- Ref. 12967 ■ XL: +90 kg

**CIERRE CENTRAL  
BOLSILLO NEOPRENO**



**ENCUENTRE  
LOS PADDLES  
Y LOS KAYAKS  
P. 17**



**A PARTIR DE 25 KG  
2 BOLSILLOS CON CREMALLERAS**



**CHALECO BALTIC DINGHY PRO 50 N**

Chaleco compacto 50 N. Utilizado por numerosos equipos nacionales en clase International Optimist. La espuma Airex® es extra suave y flexible. El cinturón Velcro® dispone de un ajuste con entrada en la cabeza y el costado. Bolsillos lateral y frontal con cremalleras. Garantía 5 años. A partir de 25 kg.

- Ref. 12954 ■ XS : 25-40 kg **62,50 €**
- Ref. 12955 ■ S: 40/50 kg. **62,50 €**
- Ref. 12956 ■ M: 50/70 kg. **62,50 €**
- Ref. 12957 ■ M/L: 70/80 kg. **62,50 €**
- Ref. 12962 ■ L: 80/90 kg. **62,50 €**
- Ref. 12963 ■ XL : +90 kg **62,50 €**

**CHALECO PURSUIT PFD GILL**

El chaleco flotante Pro Racer dispone de un acolchado de neopreno regulable para un aguante perfecto. Práctico, con un bolsillo frontal con cremallera con evacuación rápida del agua y cintas reflectoras delante y detrás. Certificación ISO 12402-5 50 newtons. Del S al XXL. Color: negro/naranja, sulphur, rojo.

Ref. 40214 **99,00 €**

**NOS GUSTA**

- BOLSILLO CON CIERRE
- ESPUMA PARTIDA PARA UN AJUSTE ÓPTIMO AL CUERPO



**CHALECO BALTIC MARINER 50 N**

Este chaleco de ayuda a la flotación proporciona una flotabilidad de 50 N. La espuma está abierta a nivel del pecho para un ajuste perfecto al cuerpo. El chaleco dispone de un bolsillo exterior con cremallera. Cierre con cordón y cremallera en la parte delantera y en la cintura con hebilla de desbloqueo rápido.

- Ref. 40112 ■ 30 a 50 kg, azul marino **49,90 €**
- Ref. 40113 ■ 50 a 70 kg, azul marino **49,90 €**
- Ref. 40114 ■ 70 a 90 kg, azul marino **49,90 €**
- Ref. 40115 ■ 90+ kg, azul marino **49,90 €**
- Ref. 40108 ■ 30 a 50 kg, rojo **49,90 €**
- Ref. 40109 ■ 50 a 70 kg, rojo **49,90 €**
- Ref. 40110 ■ 70 a 90 kg, rojo **49,90 €**
- Ref. 40111 ■ 90+ kg, rojo **49,90 €**

**PRECIO  
'TOPE**

**29€**



**CHALECO BALTIC AQUA 50 N ROJO**

Este chaleco de ayuda a la flotación proporciona una flotabilidad de 50 N. Asequible, flexible y cómodo gracias al corte BALTIC, cuenta con tirantes resistentes. Una hebilla de cierre rápido y un clip en lugar de una cremallera facilitan su uso. Al no disponer de cuello, el chaleco es flexible y puede llevarse para cualquier uso, incluso durante todo el día.

- Ref. 40104 ■ 30 a 50 kg
- Ref. 40105 ■ 50 a 70 kg
- Ref. 40106 ■ 70 a 90 kg
- Ref. 40107 ■ 90+ kg

**CIERRE POR CORDONES  
USO SENCILLO  
FLOTABILIDAD DE 50 N**



# CHALECOS ESPUMA Y MEDIOS DE LOCALIZACIÓN LUMINOSOS

## CHALECOS SALVAVIDAS DE ESPUMA

### CHALECO 100 N

Chaleco 100 N conforme con la norma ISO para navegaciones a menos de 6 millas. Cierre por cremallera y correa entrepiernas ajustable. Equipado con cintas reflectoras y un silbato.

- 1 Ref. 12164 ■ De 3 a 10 kg, busto de 50 a 60 cm - Niño **36,90 €**
- 1 Ref. 12165 ■ De 10 a 20 kg, busto de 60 a 75 cm - Niño **36,90 €**
- 1 Ref. 12166 ■ De 15 a 30 kg, busto de 60 a 70 cm - Niño **36,90 €**
- 1 Ref. 12167 ■ De 30 a 40 kg, busto de 70 a 80 cm - Niño **36,90 €**
- 2 Ref. 12747 ■ De 50 a 70 kg, busto de 90 a 110 cm - Adulto **44,90 €**
- 2 Ref. 12748 ■ De 70 a 90 kg, busto de 100 a 120 cm - Adulto **44,90 €**
- 2 Ref. 12749 ■ > 90 kg, busto de 120 a 130 cm - Adulto **44,90 €**



### CINCHA DE ENTREPIERNA PARA CHALECO Y ARNÉS

La cincha de entrepierna aumenta el confort y la seguridad una vez inflado el chaleco, impidiéndole subirse.

Ref. 12135 ■



**6,90 €**



### CHALECO SALVAVIDAS

En conformidad con la norma ISO. Equipado con bandas reflectoras y un silbato. El modelo 100 N está homologado hasta 6 millas de la costa, el modelo 150 N está homologado para navegaciones a más de 6 millas de la costa.

- Ref. 12113 ■ 100 N: talla niño de 15 a 40 kg, busto de 50 a 80 cm **13,90 €**
- Ref. 12112 ■ 100 N: talla adulto > 40 kg, busto de 80 a 125 cm **13,90 €**
- Ref. 12041 ■ 150 N: talla adulto > 40 kg, busto de 80 a 125 cm **23,90 €**

### NOS GUSTA

- PROTECCIÓN FRÍO Y CALOR
- CINTAS REFLECTORAS
- ROBUSTO ARNÉS DE RECUPERACIÓN



## PACK ARMAMENTO COSTERO

### CHALECO 100 N

Chaleco 100 N conforme a la norma ISO para navegaciones a menos de 6 millas. Equipado con bandas reflectoras y un silbato.

- Ref. 40122 ■ Pack de 4 chalecos adultos + bolsa de transporte **69,00 €**
- Ref. 40123 ■ Pack de 6 chalecos adultos + bolsa de transporte **99,00 €**
- Ref. 40124 ■ Bolsa de almacenamiento estanca para chalecos (4 x 100N o 3 x 150N) sola **14,90 €**
- Ref. 40125 ■ Bolsa de almacenamiento estanca para chalecos (6 x 100N o 4 x 150N) sola **19,90 €**



# MUST

A partir de **65 €**

## NOS GUSTA

- VOLTEO RÁPIDO HACIA LA ESPALDA
- ULTRA CONFORTABLE
- FLOTABILIDAD DE 100 N

### CHALECO BALTIC PRO SAILOR 100 N NARANJA

El chaleco salvavidas BALTIC Pro Sailor es un chaleco para niños. La espuma está abierta en varios sitios para un ajuste perfecto al cuerpo. El resultado es un chaleco elástico y cómodo. El chaleco lleva reflectores y un silbato. Las tallas inferiores para niños disponen de dos enganches para las cincha de entrepiernas. Disponen igualmente de una práctica agarradera detrás del cuello para el izado a cubierta. La capacidad de carga es de 100 N.

Ref. 40100 ■ 3 a 10 kg	<b>65,00 €</b>
Ref. 40101 ■ 10 a 20 kg	<b>65,00 €</b>
Ref. 40102 ■ 15 a 30 kg	<b>65,00 €</b>
Ref. 40103 ■ 30 a 40 kg	<b>69,00 €</b>



## MÁS ELECCIÓN EN USHIP.FR O EN TIENDA



### CHALECO SALVAVIDAS ADVANCED SOLAS

Chaleco salvavidas naranja homologado SOLAS/MED Entregado con una hebilla de izado, silbato y un cabo naranja para facilitar el salvamento.

Ref. 40120 ■ 100 N, 15 a 43 kg	<b>44,90 €</b>
Ref. 40121 ■ 150 N, +43 kg	<b>44,90 €</b>



### CHALECO NARANJA PARA PERROS BALTIC PLUTO

El no va más en comodidad y funcionalidad. Pluto es confortable con asas de izado en la espalda, fuertes tirantes y una protección contra el frío y el calor.

Ref. 40092 ■ 3 a 8 kg	<b>29,90 €</b>
Ref. 40093 ■ 8 a 15 kg	<b>29,90 €</b>
Ref. 40094 ■ 15 a 40 kg	<b>39,90 €</b>
Ref. 40095 ■ 40+ kg	<b>39,90 €</b>

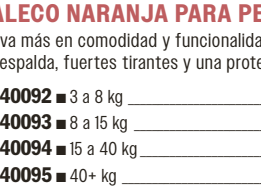

### PACK ARMAMENTO COSTERO 6 CHALECOS

Entregado en bolsa, este pack de armamento costero contiene: • 6 chalecos adultos 100 N, • 1 luz flotante, • 1 boya herradura desfundable naranja, • 1 linterna, • 1 extintor de polvo 1 kg, • 1 achicador plástico, • 1 bolsa 3 banderas (Francia FRA, N y C), • 1 bola de fondeo.

Ref. 12361 ■ **219,00 €**



MANTENIMIENTO AGUA A BORDO ELECTRICIDAD ACASTILLAJE FONDEO SEGURIDAD MOTOR ELECTRÓNICA LIBRERÍA VIDA A BORDO TRIPULACIÓN PESCA DESLIZAMIENTO

## LINTERNAS FLASH



### LUZ FLASH DE LED

Ref.	Modelo	Dimensiones (L. x a. x gr.)	Energía	Vida útil	Autonomía	Precio
1	40003 ■ Manual SOLAS	63 x 25 x 17 mm	Batería alcalina	5 años	+/- 16 h	15,90 €
	40063 ■ Automática SOLAS	63 x 25 x 17 mm	Batería alcalina	5 años	+/- 16 h	15,90 €
2	12912 ■ Automática SOLAS	61 x 30 x 19 mm	Batería alcalina	5 años	60 h	16,90 €
3	40064 ■ Manual SOLAS	56 x 37 x 24 mm	Batería de litio	5 años	90 h	24,90 €
	12002 ■ Automática SOLAS	56 x 37 x 24 mm	Batería de litio	5 años	90 h	24,90 €

### LUZ FLASH LED LUME-ON

Ultra compactas, estas luces flash de LED se pegan directamente en la cara inferior de la cámara hinchable de su chaleco. Se disparan en contacto con el agua y difunden la luz a través del volumen de la cámara para aportar una visibilidad importante. Compatibles con la mayoría de chalecos hinchables. Estancas IPX8, autonomía 6 h. Vendidas por par (para 1 chaleco).

Ref. 12346 ■ 29,90 €



### SUJECIÓN LINTERNA FLASH

Sujeción linterna flash para deslizar sobre la boquilla de su chaleco salvavidas.

Ref. 40712 ■ 2,50 €

## SEÑALIZACIÓN LUMINOSA



EN CONFORMIDAD CON LA DIVISIÓN 240 DURACIÓN 12 HORAS FUNCIONA BAJO EL AGUA

### BARRITA LUMINOSA CYALUME®

Pliene en su seguridad individual. Barrita Ø 20 mm, L. 150 mm. Produce al instante una luz continua. Visible de noche hasta 2 km por buen tiempo. Funciona bajo el agua hasta 76 m y entre -28 y +71°C. Sin llama, sin chispa, sin calor, sin pila, no tóxica, no corrosiva, estanca, insumergible, irrompible, inflamable, insensible a la corrosión.

Ref. 12345 ■ Verde, por unidad 4,90 €

Ref. 12344 ■ El pack de 3 12,50 €

**SEGURIDAD USHIP**

### DISPOSITIVO Y MEDIO DE LOCALIZACIÓN LUMINOSO

Obligatorio para cualquier tipo de navegación, el dispositivo luminoso puede ser colectivo, como por ejemplo una linterna, o individual, como una luz flash o una barrita Cyalume® asegurada a los chalecos salvavidas llevados por cada tripulante. Navegando en solitario, se exige al menos un dispositivo individual. En la Reglamentación de altura y oceánica, las regulaciones imponen además un dispositivo de iluminación para la búsqueda y seguimiento nocturnos (ej: proyector fijo o portátil).



### NOS GUSTA

- BARRITA CON CORDÓN Y MANGO
- SEÑALES Y MARCAS PARA EL AUXILIO

### SEÑAL DE SOCORRO CYALUME® SOS 8 H VERDE

Barrita de socorro con mango, poco voluminosa, cabe en un bolsillo o un traje. Gracias a su empuñadura, gírela para crear un círculo de luz. Ø 21 mm, L. 150 mm. Duración 8 h. Color verde. Uso único.

Ref. 12089 ■ 13,80 €



### NOS GUSTA

- VISIBLE A VARIOS KILÓMETROS
- IMPRESCINDIBLE DENTRO DE UNA CORRIENTE

### FLUORESCÉINA

Bolsita de 40 g de fluoresceína. Polvo colorante del agua, se vuelve fosforescente. Esto facilita la localización del naufrago de día. Visible durante varias horas hasta 10 km por buen tiempo.

Ref. 12560 ■ 31,00 €

### CINTAS REFLECTORAS SOLAS

Cintas adhesivas, auto adhesivas, para pegar en el casco de la embarcación, en los chalecos salvavidas, en la ropa, en los dispositivos de flotación para más seguridad.



Ref. 12349 ■ Paquete de 6 tiras de 10 x 5 cm. 9,90 €

Ref. 40134 ■ Rollo 50 mm x 40 m 129,00 €

### SEÑAL DE SOCORRO LUMINOSO FLARE EDF1 OCEAN SIGNAL

Esta señal de socorro de LEDs, compacta y de concepción robusta, ofrece seguridad de uso. Visible a 360° con un alcance de 7 MN, es fácilmente identificable por aviones y helicópteros de socorro. Autonomía: 6 h de señal luminosa garantizada en una batería. Luminosidad constante mantenida durante toda la vida útil de la batería. 3 tipos de señales luminosas disponibles además de la señal SOS. Batería fácilmente reemplazable. Botón de test para la batería. Estanca a 10 m.

Ref. 12280 ■ 149,00 €



### NOS GUSTA

- AUTONOMÍA DE 6 H CON BATERÍA REEMPLAZABLE
- ALCANCE DE 7 MILLAS
- 4 MODOS LUMINOSOS INCLUYENDO MODO SOS



# PREVENCIÓN DE CAÍDAS

## LÍNEAS DE VIDA



**SEGURIDAD  
USHIP**

A partir de  
**5€<sup>90</sup>**

### RED DE GUARDAMANCEBOS

Red de alta resistencia de malla cuadrada de 50 mm. De trenza nailon 600 kg. Bordes altos y bajos reforzados

Ref. 22901 ■ A. 45 cm, por m **5,90 €**

Ref. 22904 ■ A. 60 cm, por m **7,20 €**

## LÍNEAS DE VIDA DE CINCHA

De cincha 25 mm resistente a 2400 kg. Se instalan en el barco con 2 grilletes lira de inox de 8 mm o una ligada de Dyneema® (no entregados). Son necesarias las revisiones periódicas de las costuras. Vendidas por par. Te aconsejamos desmontarlas durante el invierno y cuando el barco pasa mucho tiempo sin navegar.

Ref. 12720 ■ 6 m, el par **34,90 €**

Ref. 12721 ■ 7 m, el par **36,90 €**

Ref. 12722 ■ 8 m, el par **39,90 €**

Ref. 12723 ■ 9 m, el par **43,90 €**

Ref. 12724 ■ 10 m, el par **45,90 €**

Ref. 12725 ■ 11 m, el par **48,90 €**

Ref. 12726 ■ 12 m, el par **59,90 €**



### NOS GUSTA

- REFLECTORA DE NOCHE
- LISTA PARA USAR

### LÍNEAS DE VIDA WICHARD LYF'SAFE

Lyf'Safe es un kit de 2 líneas de vida reflectoras de noche y adaptables a la cubierta de su barco gracias a su travesaño forjado de regulación. Lista para instalar, Lyf'Safe no necesita más conexiones.

Ref. 12012 ■ L. 8,5 m **102,00 €**

Ref. 12013 ■ L. 11 m **115,00 €**

Ref. 12014 ■ L. 14 m **128,00 €**

Ref. 12496 ■ L. 16 m **156,00 €**

Ref. 12887 ■ Carcasa fotoluminiscente **19,50 €**

**SEGURIDAD  
USHIP**

## PREVENCIÓN DE CAÍDAS

Ya sea integrado en el chaleco inflable o independiente, se requiere el uso de un arnés cuidadosamente ajustado cuando las condiciones en cubierta son difíciles.

También se recomienda su uso, sean cuales sean las condiciones, para el jefe de guardia que navega con un equipo reducido o inexperto. Una cincha de entrepierna permitirá, en caso de caída, que el arnés no se deslice por arriba.

Es importante saber que el arnés no está destinado a subir a una persona a bordo, sino a evitar que se caiga por la borda. Estando el punto de anclaje en la parte delantera, la persona que se ha caído al agua y está siendo remolcada por el arnés, tiene riesgo de ahogarse.

## CINCHAS Y ARNESES



**PRECIO  
TOPE**

### ARNÉS DE SEGURIDAD ISO

Aprobado ISO, se regula por una hebilla inox emplazada en la parte delantera, está equipado con una anilla inox muy resistente para conectar la línea de vida. Muy fácil de ponerse.

Ref. 12143 ■ Modelo niño, de 20 a 50 kg, cintura de 60 a 90 cm **32,90 €**

Ref. 12144 ■ Modelo adulto, > 50 kg, cintura de 70 a 150 cm **29,90 €**

### ARNÉS DE CUBIERTA BALTIC

El arnés de seguridad BALTIC está homologado para regatas nacionales e internacionales en conformidad con el RSO de World Sailing. Bandolera y cintura fácilmente ajustables y cincha reflectora en un hombro. Las uniones están reforzadas. La hebilla en D es de acero inoxidable. Sus propiedades le confieren una buena resistencia a la corrosión.

Ref. 40078 ■ Junior de 20 a 50 kg **55,00 €**

Ref. 40079 ■ Adulto 50+ kg **69,00 €**



AJUSTABLE  
EN CONFORMIDAD CON RSO  
CINTA REFLECTORA



**SELECCIÓN  
USHIP**

A PARTIR DE 3 KG

IDEAL AVEC LA CINCHA L. 1 M REF. 12879

### ARNÉS PARA BEBES

Arnés para niños pequeños a partir de 3 kg hasta 20 kg. Cinturón ajustable, hebilla de acero, anilla posterior para sujetar la línea de vida. Cinta reflectora. Entrepiernas en cola de castor.

Ref. 12892 ■ **49,00 €**

### NOS GUSTA

- LIGERO Y COMPACTO
- AJUSTE ULTRA FÁCIL

### ARNÉS DE CUBIERTA DECK PRO

Arnés de cubierta Spinlock Ideal para la regata o uso profesional. Hebillas patentadas y de alta resistencia. Ultra ligero, confortable y fácil de ajustar. Un solo punto delantero permite un ajuste y cierre seguros, rápidos e instantáneos, al usar el sistema de cierre 2 T. Confort y libertad de movimientos excepcionales. Hebillas rápidas DoubleBack de inox calidad marina. Hebilla de fijación de cincha ultraligera. Bolsa de almacenamiento para cúter de supervivencia.

Ref. 40006 **159,00 €**



## ¡SIGA LAS GUÍAS USHIP!





**CINCHAS DE ARNÉS LALIZAS**

Con mosquetón de doble seguridad.

- 1 Ref. 12139 ■ 1 mosquetón, L. 1,5 m **24,90 €**
- 2 Ref. 12138 ■ 2 mosquetones, L. 1,85 m **39,90 €**
- 3 Ref. 12137 ■ 2 mosquetones, extensible L. 1,2 a 1,8 m **42,90 €**
- 4 Ref. 12136 ■ 3 mosquetones, L. 1,75 + 1 m **49,90 €**



**CINCHAS DE ARNÉS SPINLOCK PERFORMANCE**

Nueva gama de líneas, más ligeras y compactas con un nuevo mosquetón. Fabricada con cincha resistente y reflectora. Normas ISAF.

- 5 Ref. 12834 ■ 1 mosquetón, extensible L. 2 m **65,00 €**
- 6 Ref. 12832 ■ 2 mosquetones, extensible L. 2 m **76,00 €**
- 7 Ref. 12835 ■ 2 mosquetones, extensible L. 2 + 1 m **99,00 €**
- 8 Ref. 12833 ■ 3 mosquetones, extensible L. 2 + 1 m **112,00 €**



**CINCHAS DE ARNÉS BALTIC**

Cinchas extensibles para arneses, equipadas con indicadores de sobrecargas. Norma ISO 12401.

- 9 Ref. 12879 ■ 2 mosquetones, L. 1 m (conforme RSO) **45,00 €**
- 10 Ref. 12878 ■ 2 mosquetones, extensible L. 2 m **59,00 €**
- 11 Ref. 12877 ■ 3 mosquetones, extensible L. 2 m (conforme RSO) **75,00 €**



**CINCHAS DE ARNÉS BALTIC EXTENSIBLES SUPREME**

Cinchas extensibles para arneses, equipadas con indicadores de sobrecarga, mosquetones aluminio y tratadas anti-UV. Norma ISO 12401 y conforme RSO.

- 12 Ref. 40166 ■ 2 mosquetones, extensible L. 2 m **105,00 €**
- 13 Ref. 40165 ■ 3 mosquetones, extensible L. 2 m **135,00 €**

**NUEVO EN USHIP** A partir de **95 €**

PRODUCTO FRANCÉS

TESTIGO DE SOBRECARGA  
ERGO LOCK SYSTEM  
MANEJO CON UNA SOLA MANO

**CINCHAS DE ARNÉS WICHARD PROLINE**

Las líneas Proline están equipadas con el sistema ErgoLockSystem para un bloqueo automático de la cincha. Los mosquetones disponen del V-Nose, diseño de mosquetón patentado para enganchar y desenganchar fácilmente con una sola mano. Norma ISO 12401: 2009. Todas las ProLine incorporan de serie un indicador de sobrecarga, por lo que cumplen la normativa especial de la ISAF (OSR).

- 14 Ref. 40708 ■ 1 mosquetón, fijo, L. 0,80 m **95,00 €**
- 15 Ref. 40709 ■ 1 mosquetón, extensible L. 1,40 m **99,00 €**
- 16 Ref. 40710 ■ 2 mosquetones, extensible L. 2 m **149,00 €**
- 17 Ref. 40711 ■ 3 mosquetones, fijo y extensible L. 2 m **239,00 €**

**ESCALERAS DE EMERGENCIA**

**LA MARCA USHIP**

PRODUCTOS DE EXPERTOS AL MEJOR PRECIO

**69 €**

**ESCALERA DE SOCORRO USHIP**

Almacenada en una fuerte bolsa de apertura rápida, esta escalera le permite subir a bordo. La bolsa recibe 2 gazas de cincha para instalarla en su barco. 5 peldaños, el último lastrado, altura 1,4 m.

Ref. 13600 ■

**ESCALERA DE SOCORRO OUTILS Océans MAGIC REBOARD**

Escalera de socorro, ancho 27 cm, resistencia 320 kg. Se guarda en una bolsa de apertura rápida accesible a una persona que haya caído al mar. Homologada ISO 15085.

- Ref. 40182 ■ 9 peldaños, A. 2,95 m **135,00 €**
- Ref. 12803 ■ 11 peldaños, A. 3,5 m **189,00 €**



## DISPOSITIVOS DE LOCALIZACIÓN

SELECCIÓN  
**USHIP**

AUTOMÁTICA  
LUZ DE LED  
ENTREGADA CON  
BATERÍA Y SOPORTE

**29€  
90**



Encendido automático en contacto con el agua de mar

### LUZ FLOTANTE AUTOMÁTICA DE LITIO SOLAS

Luz flotante, encendido automático por contacto con el agua de mar. Homologado SOLAS. Puede instalarse en cualquier inclinación, a mano y en cualquier posición. Equipada con una batería de litio (duración de vida 5 años) guardada en una espuma de poliuretano estanca. Autonomía 10 h en funcionamiento. A. 220 x a. 100 mm. Entregada con soporte y luz LED.

Ref. 12331 ■



PRECIO  
**TOPE**

CUMPLE LA NORMATIVA  
USO SENCILLO

### LUZ DE INVERSIÓN SOLAS

De plástico muy resistente, lentilla transparente de policarbonato, equipada de un sistema de disparo automático. Funciona con 4 pilas LR20 (no suministradas)

Ref. 12330 ■ Luz ..... **16,90 €**

Ref. 40017 ■ Bombilla para luz de emergencia: 4,5 V/1,6 W. .... **2,50 €**

### NOS GUSTA

BOMBILLA DE LED



### LUZ FLOTANTE DE INVERSIÓN LED SOLAS

Luz flotante de inversión y disparo automático. Funciona con una bombilla LED y 2 pilas LR20 (no suministradas). Ø 12 x A. 22 mm.

Ref. 40018 ■ ..... **33,90 €**



1 NORMA SOLAS  
COMPACTO  
RESISTENTE

### LUZ DE INVERSIÓN LALIZAS SOLAS

La luz de inversión Lalizas SOLAS/MED está equipada con una bombilla LED flash. Estanca y resistente a la corrosión. Emite en todas direcciones una luz de 2 cd durante al menos dos horas. Homologada SOLAS/MED, batería de litio, vida útil de 5 años garantizada.

1 Ref. 40147 ■ Luz sola ..... **45,00 €**

2 Ref. 40148 ■ Soporte en plano ..... **2,50 €**

3 Ref. 40131 ■ Soporte de balcón ..... **4,90 €**



### SOPORTE DE BOYA HERRADURA Y LUZ FLOTANTE DE INVERSIÓN

Conexión de sujeción para luz de inversión.

4 Ref. 40129 ■ Soporte para luz ..... **7,50 €**

5 Ref. 12206 ■ Collar de fijación ..... **11,50 €**

6 Ref. 12205 ■ Luz sola ..... **13,00 €**

7 Ref. 12204 ■ Aro solo ..... **13,90 €**

8 Ref. 12679 ■ Aro + luz, compacta ..... **29,90 €**

9 Ref. 12190 ■ Aro + luz, triangular ..... **44,90 €**

## PÉRTIGAS IOR

### NOS GUSTA

OCUPA POCO ESPACIO



SEGURIDAD  
**USHIP**

### PÉRTIGA IOR TELESCÓPICA PLASTIMO

Pértiga IOR telescópica de gran estabilidad. Compuesto por una pértiga telescópica con bloqueo de 1/4 de vuelta, un flotador PVC ergonómico Ø 180/80 mm, un banderín, 3 m de cabo flotante, 1 lastre de plomo integrado. Altura: desplegada 3,52 m, plegada 1,95 m, fuera del agua 2,3 m.

Ref. 12047 ..... **195,00 €**

### PÉRTIGA IOR HINCHABLE

Lastrada, esta pértiga de color amarilla está equipada con un ancla flotante, una luz accionada por contacto con el agua de mar, un banderín rojo y amarillo, y cintas reflectoras. Una cincha tipo silla permite sentarse por debajo de la pértiga y aprovecharse de su flotabilidad. Altura por encima del agua: 1,8 m. Almacenada en una carcasa de ABS amarilla.

Ref. 12676 Caja amarilla ..... **255,00 €**

Ref. 40183 Carcasa blanca ..... **255,00 €**

Ref. 12677 Kit de recarga UML + 60 g para pértiga ..... **24,90 €**



### ACCESORIOS PARA PÉRTIGA IOR

10 Ref. 40184 Pabellón de recambio ..... **21,00 €**

11 Ref. 12281 Iluminación alimentada por una pila alcalina 9 V (no suministrada). .... **73,90 €**

12 Ref. 12048 Soporte inox 316 L adaptable a todos los balcones de Ø 18,5 a 25,5 mm ..... **69,00 €**

**AROS SALVAVIDAS**

**SEGURIDAD  
USHIP**



**139€**

**ARO HERRADURA LALIZAS COMPLETO**

Conjunto compuesto por una boya herradura, una luz flotante de LED con batería de litio y 40 m de cabo flotante. El conjunto se almacena en una funda PVC resistente a los UV con sistema de enganche al balcón de popa.

Ref. 12189 ■ El conjunto completo **139,00 €**

Ref. 12771 ■ Funda sola **53,00 €**

**NOS GUSTA**

- SISTEMA COMPLETO
- LISTO PARA USAR



**NUEVO  
en USHIP**

**LIFE-LINK MOB COMPLETA**

Este sistema de socorro está diseñado para estar permanentemente en la embarcación y se vende en un estuche rotomoldado. Dispone de una boya de herradura hinchable, una pértiga hinchable seguida por un ancla flotante. Mantenimiento necesario después de cada uso o 3 años después de la fecha de fabricación.

Ref. 12920 ■ **299,00 €**



**LIFE-LINK MINI LALIZAS 20 M**

El sistema de recuperación Life-Link Mini, hombre al agua, es el más pequeño y ligero de la serie LALIZAS Life-Link. Entregado en una bolsa de PVC amarillo con instrucciones impresas a un lado; contiene un cabo flotante de 20 m.

Ref. 40149 ■ **36,00 €**

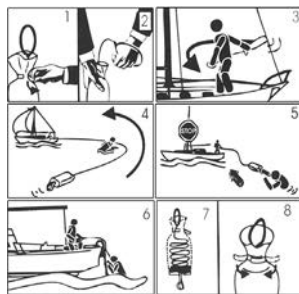

**CONJUNTO HOMBRE AL AGUA**

Sistema de auxilio diseñado para su instalación permanente en los guardamancebos del barco. Vendido en un estuche de PVC. Lleva 50 m de cabo flotante, conectado al Life-Link, y un mosquetón de seguridad.

Ref. 12194 ■ Amarillo **79,00 €**

Ref. 40132 ■ Blanco **79,00 €**



**ARO HERRADURA**

Espuma celular flexible. Dim. A. 57 x L. 64 x gr. 10 cm. El color blanco no está homologado en Francia.

Ref. 12201 ■ Naranja **30,90 €**

Ref. 12232 ■ Amarillo **35,90 €**

Ref. 12233 ■ Blanco **35,90 €**



- HINCHADO AUTOMÁTICO
- HOMOLOGADO PARA LA NAVEGACIÓN COSTERA (-6 MILLAS)
- SISTEMA ANTI DERIVA
- LUZ FLASH INTEGRADA

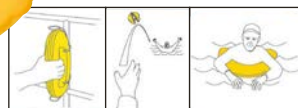

**ARO HERRADURA HINCHABLE 150 N**

Instalada en su balcón o consola. Al contacto con el agua, la carcasa se abre y la boya se hincha. La carcasa lastrada se hunde y hace de ancla flotante. Este aro está equipado con una luz flash LED con batería de litio. Dim. caja: L. 330 x Ø 130 mm. Peso 920 g. Dim. flotador: 590 x 520 x 120 mm.

Ref. 12001 ■ **149,00 €**

**SOPORTE BOYA HERRADURA HINCHABLE**

Ref. 12003 ■ Soporte de inox a fijar sobre un balcón. **47,90 €**

Ref. 12004 ■ Para empotrar. Recorte: 150 x 350 mm **54,00 €**

**KIT DE RECARGA DE ARO HERRADURA HINCHABLE**

Kit que permite rearmar el aro de herradura hinchable después de usarlo.

Ref. 12006 ■ **48,00 €**

**ARO CORONA SOLAS**

De polipropileno y espuma de poliuretano. Homologado SOLAS. Ø int. 44 cm, Ø ext. 73 cm. Peso 2,5 kg.

Ref. 12220 ■ **43,90 €**



**HOMOLOGADO SOLAS**

**NOS GUSTA**

- 14,5 KG DE FLOTACIÓN
- ALMACENAMIENTO FÁCIL
- 3 EN 1



**ARO SALVAVIDAS SILZIG**

Sistema de auxilio 3 en 1. Este aro, además de su flotabilidad, permite el remolque y la subida a bordo. El aro SILZIG® dispone de una flotabilidad de 145N. Dim. 940 mm x 465 mm. Longitud total sin enganche: 203 mm.

Ref. 40062 **189,00 €**

**CABO FLOTANTE DE SEGURIDAD**

Trenza de polipropileno para atar a su boya herradura o a cualquier artefacto de recuperación de un hombre al agua. L. 30 m, Ø 8 mm.

Ref. 12342 ■ **10,90 €**





# LUCES FRONTALES Y PROYECTORES

## LUCES FRONTALES

### LINTERNA FRONTAL LALIZAS DE LEDS

Linterna frontal ergonómica con 3 niveles de iluminación: 2, 4 o 8 LEDs. Estanqueidad IP64. Alimentación 3 pilas LR03 (no suministradas). Peso 95 g.

Ref. 12005 ■ **13,90 €**



PRECIO TOPE

SILBATO INTEGRADO

### LINTERNA FRONTAL DE EMERGENCIA PETZL E+LITE 2

La luz e+Lite 2 es una luz frontal de formato ultra compacto. Soporta temperaturas extremas (-30 a +60°C), es resistente y estanca IPX7. Alcance max. de iluminación 29 m. Autonomía max. 75 h. Alimentación 2 pilas CR2032 (suministradas). Pila de recambio ref 15105. 2 niveles de iluminación y modo flash. 3 LEDs blancos y 1 rojo. Peso 26 g. Garantía 10 años. 40 lúmenes.

Ref. 12526 ■ **30,00 €**



SEGURIDAD USHIP

LUZ ROJA REFLECTOR FOSFORESCENTE

### LINTERNA FRONTAL PETZL TIKKA

La Tikka es un modelo compacto, muy ligero con una gran autonomía. Alcance max. de iluminación 70 m. Autonomía max. 110 h. Alimentación 3 pilas LR03 (suministradas). Compatible con la batería recargable Core Li-ion recargable en opción. 3 niveles de iluminación. 1 LED blanco + 1 LED rojo Estanca IPX4. Peso 94 g. 350 lúmenes.

Ref. 40156 ■ Amarillo **35,00 €**  
 Ref. 40154 ■ Gris **35,00 €**  
 Ref. 40155 ■ Azul **35,00 €**



ULTRA COMPACTA 200 LÚMENES

### LINTERNA FRONTAL PETZL BINDI

Muy compacta y ultra ligera, la Bindi se alimenta por batería recargable en 3 h, por USB. Ofrece 3 potencias de iluminación para una autonomía max. de 50h. Se lleva en la cabeza o alrededor del cuello gracias a su cordón elástico regulable. Haz ancho blanco + 1 LED rojo. Estanca IPX4 Peso 35 g.

Ref. 12757 ■ Negro **50,00 €**  
 Ref. 40150 ■ Naranja **50,00 €**  
 Ref. 40151 ■ Esmeralda **50,00 €**



POTENCIA: 1100 LÚMENES  
 HACES MIXTOS (ANCHO Y FOCALIZADO)  
 RECARGABLE POR USB

### LINTERNA FRONTAL PETZL SWIFT RL

Con 1100 lúmenes y un peso de sólo 100 g, SWIFT RL es la linterna frontal multideporte definitiva, imprescindible para todas sus actividades al aire libre. Gracias a la tecnología REACTIVE LIGHTING®, un sensor evalúa los niveles de luz ambiental y adapta automáticamente el nivel de iluminación a sus necesidades. Su cinta es reflectora para ser visto fácilmente de noche.

Ref. 40717 ■ Negro **120,00 €**  
 Ref. 40718 ■ Naranja **120,00 €**



NUEVO USHIP

LUZ ROJA  
 HACES MIXTOS (ANCHO Y FOCALIZADO)  
 BATERÍA LITIO - ION 2350 MAH

### LINTERNA FRONTAL PETZL SWIFT RL PRO

Para los profesionales, la linterna frontal recargable SWIFT® RL ofrece una potencia de 1100 lúmenes para solo 110 gramos. Gracias a la tecnología REACTIVE LIGHTING®, un sensor evalúa los niveles de luz ambiental y adapta automáticamente el nivel de iluminación a sus necesidades. Las manipulaciones se reducen al mínimo y la autonomía se optimiza para que pueda seguir concentrado en el trabajo. Estanca IP54. Color negro/amarillo

Ref. 40721 ■ **120,00 €**



NUEVO USHIP

MUST



NOS GUSTA

✓ SENCILLEZ



### LINTERNA FRONTAL PETZL TIKKINA

La Tikkina es un modelo compacto, muy ligero con una gran autonomía. Alcance max de iluminación 50 m. Autonomía max. 80 h. Alimentación 3 pilas LR03 (suministradas). Compatible con la batería recargable Core Li-ion recargable en opción. 3 niveles de iluminación. 1 LED blanco. Estanca IPX4 Peso 85 g. 300 lúmenes.

Ref. 12797 ■ Azul **25,00 €**  
 Ref. 40152 ■ Gris **25,00 €**  
 Ref. 40153 ■ Rojo **25,00 €**

ILUMINACIÓN MULTICOLOR

### LINTERNA FRONTAL PETZL ARIA

ARIA es el nuevo modelo de PETZL. Luz blanca, roja, verde o azul para preservar la visión nocturna. Compacta, muy ligera, de gran autonomía. Alcance max. de iluminación 100 m. Alimentación 3 pilas LR03 (suministradas). Compatible con la batería recargable Core Li-ion recargable en opción. Estanca IP67. Peso 106 g.

Ref. 40157 ■ ARIA 1 - 350 lumens, camuflaje **40,00 €**  
 Ref. 40158 ■ ARIA 2 - 450 lumens, negro **55,00 €**



LUZ ROJA  
 HACES: ANCHO O MIXTO

### LINTERNA FRONTAL PETZL ACTIK

Modelo compacto el Actik integra la tecnología Constant Lightning que mantiene constante la potencia de iluminación al descargarse las pilas. Alcance max. de iluminación 100 m. Autonomía 80 h. Alimentación 3 pilas LR03 (suministradas). Compatible con la batería recargable Core Li-ion recargable en opción. 3 niveles de iluminación blanca y 1 roja. Estanca IPX4. Peso 98 g. 450 lúmenes.

Ref. 40160 ■ Rojo **50,00 €**  
 Ref. 12799 ■ Azul **50,00 €**  
 Ref. 40159 ■ Gris **50,00 €**



POTENCIA: 450 LÚMENES  
 RESISTENCIA A LAS CAÍDAS:  
 2 METROS  
 ESTANQUEIDAD: IP67



NUEVO USHIP

### LINTERNA FRONTAL PETZL ARIA PRO

La linterna compacta recargable ARIA® ha sido diseñada especialmente para un uso profesional. Robusta, resiste a golpes y caídas. También estanca al agua y al polvo, lo que le permite adaptarse a numerosas condiciones de trabajo. Fácil de usar, dispone de un único botón para acceder a todas las funciones de la linterna. Sistema de batería: Acu Core Li-ion.

Ref. 40719 ■ 1R - Negro/amarillo - 450 lúmenes **60,00 €**  
 Ref. 40720 ■ 2R - Negro/amarillo - 600 lúmenes **75,00 €**

600 LÚMENES  
 LUZ ROJA

### LINTERNA FRONTAL PETZL ACTIK CORE

La Actik Core embarca la alimentación a batería recargable CORE 1250 mAh (entregada) además de las características básicas del modelo Actik. Alcance max. de iluminación 115 m. Autonomía 100 h. 3 niveles de iluminación blanca y 1 roja. Estanca IPX4. Peso 88 g. 600 lúmenes.

Ref. 40161 ■ Gris **75,00 €**  
 Ref. 40162 ■ Azul **75,00 €**  
 Ref. 40163 ■ Rojo **75,00 €**



### BATERÍA RECARGABLE PETZL ACCU CORE

Batería litio ion 1250 mAh, recargable por USB (cable suministrado), compatible con las luces frontales Tikkina, Actik y Zipka.

Ref. 12666 ■ **30,00 €**

**LA+ LIGERA**

**119€**

ESTANCA HASTA 5 M  
RECARGABLE POR PUERTO USB.  
DE ALUMINIO  
PESO: 43 G



**LINTERNA FRONTAL EXPOSURE RAW PRO**

La RAW PRO 2.0 es una luz frontal estanca, ligera con haz blanco o rojo. Diseñada específicamente para destacar en entornos marinos como la Volvo Ocean Race. Integra 6 niveles diferentes de iluminación. De aluminio para una mayor vida útil. Recargable por puerto USB. 275 lúmenes en blanco / 75 lúmenes en rojo. Indicador de batería. Peso 43 g.

Ref. 12836 ■

**ENCARGUE DESDE SU BAÑERA**

**USHIP.FR**

7/7D  
24/24H

**USO PRO**



ESTANCA IPX67  
RECARGABLE POR USB

**LINTERNA FRONTAL ESTANCA CORE LEDLENSER**

Core es una linterna de trabajo polivalente y potente. Gracias al "Wheel Switch", un interruptor de intensidad progresiva, al "Advanced Focus System" patentado por Ledlenser y a una amplitud de foco de 130 grados, la luz puede ajustarse fácilmente y enfocarse donde más se necesita. Recargable fácilmente por USB. Estanca IPX67. Color negro. Garantía 7 años.

Ref. 40179 ■ H7 R. Alcance max. de iluminación 250 m. 1000 lúmenes max. **99,00 €**

Ref. 40180 ■ H15 R. Alcance max. de iluminación 250 m. 2500 lúmenes max. **175,00 €**

Ref. 40181 ■ H19 R. Alcance max. de iluminación 300 m. 3500 lúmenes max. -  **NUEVO** **225,00 €**

**NUOVO UShip**

**MUST**

**USO PRO**



DIMMBAR: DIFERENTES NIVELES DE REGULACIÓN DE LA LUZ  
FLACKERFREI: LÁMPARAS SIN PARPADEO  
MODO BACKUP: RESERVA DE BATERÍA DE 1 HORA

**LINTERNA FRONTAL ESTANCA SIGNATURE LEDLENSER**

La gama Signature proporciona una luz inteligente para las actividades exigentes: potente, duradera y muy polivalente. Se puede fácilmente controlar y personalizar con un smartphone mediante Bluetooth y la aplicación Ledlenser Connect. También es enfocable y de variación continua. Estanca IPX67. Recargable fácilmente por USB. Color negro.

Ref. 40672 ■ H7R Signature. Alcance max. de iluminación 260 m. 1200 lúmenes max. **169,00 €**

Ref. 40673 ■ H19R Signature. Alcance max. de iluminación 330 m. 4000 lúmenes max. **339,00 €**

**PROYECTORES**

**PRECIO TOPE**

RECARGABLE POR USB TIPO C  
ESTANCO IP 67  
FUNCIÓN POWER BANK

A partir de **43€90**



**PROYECTOR DE MANO RECARGABLE**

Proyector de mano LED con cuerpo de ABS + policarbonato. Los proyectores Frenco son robustos y estancos IP 67. De alta calidad, los 3 modelos disponen de una función Power Bank: 5 V / 2 A para el 6000 lúmenes y 5 V / 1 A para los 1500 lúmenes. Enganche de cinturón y multi soportes integrado en los proyectores. Entregados con cable de carga USB tipo C.

1 Ref. 40726 ■ 1500 lúmenes, modos: 1500 / 750 lúmenes + Strobe **43,90 €**

2 Ref. 40728 ■ 1500 lúmenes, modos: 1500 / 750 / 375 lúmenes + Strobe **65,90 €**

3 Ref. 40727 ■ 6000 lúmenes, modos: 6000 / 3000 / 1500 lúmenes + Strobe + SOS **119,90 €**

**PROYECTOR ESTANCO DE LED 5 W RECARGABLE**

Proyector recargable equipado con una LED super brillante 5 W y una batería de litio. Alcance 380 m. Autonomía hasta 11 h.2 potencias de iluminación y modo flash SOS. 500 lúmenes. Entregado con cargador 220 y 12 V. Estanqueidad IP67.

Ref. 12255 ■ **99,00 €**



ESTANCA IP67  
LED SÚPER BRILLANTE 5 W  
RECARGABLE POR 220 Y 12 V

**NOS GUSTA**

PROYECTOR FLOTANTE  
 ESTANQUEIDAD IP67



**PROYECTOR ESTANCO X-SPOT PLASTIMO**

Luz flotante de batería (5000 mAh) recargable por micro USB. Este proyector funciona también con una pila de litio CR123. 5 modos de iluminación. Función powerbank. Soporte regulable, cincha de transporte incluida. IP67. Potencia: 85 a 1585 lúmenes Alcance máximo 905 m. Peso 717 g.

Ref. 12882 ■ **129,00 €**

MANTENIMIENTO AGUA A BORDO ELECTRICIDAD ACASTILLAJE FONDEO SEGURIDAD MOTOR ELECTRÓNICA LIBRERÍA VIDA A BORDO TRIPULACIÓN PESCA DESLIZAMIENTO



# LINTERNAS Y SEÑALIZACIÓN A BORDO

## LINTERNAS

### LINTERNA ESTANCA

Flotante, cuerpo de plástico muy resistente. Bombilla krypton. Funciona con 2 pilas LR20 (no suministradas)

Ref. 12443 ■



PRECIO TOPE

5,90 €

150 LÚMENES  
ESTANCA IP67  
ESTANCA A 100 M

### LINTERNA DE BUCEO

Linterna de LED 3 W alto rendimiento. Empuñadura de policarbonato y goma para un excelente agarre en mano. Potencia 150 lúmenes, funciona con 4 pilas LR06 o AA (no suministradas). Peso 185 g. Ø 50 x L. 160 mm. Estanqueidad 100 m. Entregada con una correa.

Ref. 12769 ■

22,80 €



SELECCIÓN USHIP

85 LÚMENES  
ESTANCA A 30 M

### LINTERNA ESTANCA DE LED

Linterna de LED CREE® XM, estanca a 30 m. Haz de 85 lúmenes con un alcance máximo de 150 m. Interruptor con bloqueo. Modo flash SOS. Alimentada por 4 pilas LR06 (suministradas), para una autonomía de 7h. L. 166 x Ø 44 mm. Peso 200 g (con pilas). Entregada con correa.

Ref. 12537 ■

39,90 €



### LINTERNA FLOTANTE DE LEDS

Linterna de LEDs blancas super potentes. Carcasa ABS y revestimiento goma translúcida azul. Flotante y estanca a las salpicaduras y a las inmersiones breves. Existe en 2 versiones: • Mini linterna 3 LEDs. Autonomía 12 h con 2 pilas LR06 (no suministradas). L. 150 x Ø 40 mm, 80 g. • Linterna 5 LEDs. Autonomía 30 h con 2 pilas LR20 (no suministradas). L. 200 x Ø 66 mm, 180 g.

1 Ref. 12488 ■ Mini linterna 3 LEDs 10,90 €  
2 Ref. 12489 ■ Linterna 5 LEDs 13,90 €

ESTANCA IP67  
140 LÚMENES

### LINTERNA ESTANCA COMPACTA DE LED

Equipada con una LED 3 W CREE® super brillante, esta luz compacta mide 13 cm y pesa 130 g. Está recubierta con un grip para un buen agarre en mano. Dispone de 2 potencias de iluminación y de un modo flash. Su alcance máximo es de 120 m y su autonomía de más de 3 h. Alimentación por 3 pilas LR03 (no suministradas). Estanca IP67.

Ref. 12536 ■

19,90 €



### LINTERNA ESTANCA CORE LEDLENSER

La linterna Core LED es compacta y potente. Todos los modos de iluminación se pueden personalizar gracias a la "Smart Light Technology". Además dispone de la función de foco progresivo así como una luz constante durante un largo periodo de tiempo. Luz blanca. El sistema de carga magnética permite una carga fácil de la batería por USB. Estanca IP68. Color negro. Garantía 7 años.

3 Ref. 40172 ■ P5R. Alcance max. de iluminación 240 m. 420 lúmenes. 74,90 €  
4 Ref. 40173 ■ P6R. Alcance max. de iluminación 240 m. 900 lúmenes. 94,90 €  
5 Ref. 40174 ■ P7R. Alcance max. de iluminación 210 m. 1000 lúmenes. 115,00 €

RECARGABLE POR USB  
GARANTÍA 7 AÑOS  
ESTANCA IP68



### LINTERNA ESTANCA SIGNATURE LEDLENSER

Una luminosidad superior en una carcasa elegante: la gama Signature es extremadamente robusta y resistente, con su superficie anodizada dura y protección IP68 contra el agua y el polvo. Numerosas características subrayan su carácter de gama alta, como el Mode Switch, que ofrece cuatro modos asignables, una luz roja adicional en el lateral, atenuación y enfoque continuos, así como funciones y secuencias de iluminación personalizadas. Función S.O.S.

6 Ref. 40175 ■ P6R Signature. Alcance max. de iluminación 240 m. 1400 lúmenes. 159,00 €  
7 Ref. 40176 ■ P7 R Signature. Alcance max. de iluminación 300 m. 2000 lúmenes. 175,00 €  
8 Ref. 40177 ■ P18R Signature. Alcance max. de iluminación 720 m. 4500 lúmenes. 269,00 €

ALEACIÓN DE ALUMINIO  
ESTANCA IPX68  
ROBUSTEZ Y LARGA VIDA ÚTIL

**SEGURIDAD USHIP**

### DISPOSITIVO Y MEDIO DE LOCALIZACIÓN LUMINOSO

Obligatorio para cualquier tipo de navegación, el dispositivo luminoso puede ser colectivo, como por ejemplo una linterna, o individual, como una luz flash o una barra Cyalume® asegurada a los chalecos salvavidas llevados por cada tripulante. Navegando en solitario, se exige al menos un dispositivo individual. En la Reglamentación de altura y oceánica, las regulaciones imponen además un dispositivo de iluminación para la búsqueda y seguimiento nocturnos (ej: proyector fijo o portátil).

**LA + LIGERA**

1000 LÚMENES  
FLOTANTE  
SE ACTIVA EN CONTACTO CON EL AGUA  
PROYECTOR DE BÚSQUEDA

**120€**

### LINTERNA MOB CARBON

Linterna 3 en 1: proyector, linterna y flashlight. Se activa automáticamente en contacto con el agua. Compacta y flotante, utiliza una combinación única de aluminio y carbono garantía de durabilidad y ligereza. La MOB Carbon puede utilizarse hasta 5 m de profundidad. Batería: 1 destello por segundo durante 20 h max. 1000 lúmenes. Peso 95 g. Función S.O.S. Recarga USB. Entregada con una correa. Dim. 130 mm x 37 mm.

Ref. 12837 ■

MANTENIMIENTO AGUA A BORDO ELECTRICIDAD ACASTILLAJE FONDEO SEGURIDAD MOTOR ELECTRONICA LIBRERIA VIDA A BORDO TRIPULACION PESCA DESLIZAMIENTO

**BOCINAS DE NIEBLA Y SEÑALIZACIÓN**



**BOCINA DE NIEBLA PLÁSTICO**

Modelo de plástico, funciona con la boca.

Ref. 12301 ■ **4,90 €**

**PRECIO TOPE**



**BOCINA DE NIEBLA DE MEMBRANA**

Bocina de niebla muy potente (100 dB), sin esfuerzo. Funciona por vibración de una fina membrana plástica sin desgaste. Inalterable, ecológica, económica y flotante.

Ref. 12310 ■ **12,90 €**

**SELECCIÓN UShip**  
**SEGURIDAD UShip**

GAS ININFLAMABLE



**BOCINA DE NIEBLA DE GAS NO INFLAMABLE (1)**

Funciona a partir de un gas licuado no inflamable dentro de un cartucho de 300 ml. Alcance medio 1500 m.

Ref. 12303 ■ Kit **17,80 €**  
Ref. 12304 ■ 300 ml **14,80 €**



**MEGÁFONO LALIZAS BLANCO/ROJO 20 W**

Megáfono con sirena.

Ref. 40135 ■ **55,90 €**



**BOLSA PABELLONES N, C Y FRANCÉS**

Pabellones N, C y Nacional en una bolsa plástica. 30 x 45 cm.

Ref. 12370 ■ **10,90 €**

**BOLA DE FONDEO**

Modelo reglamentario exigido para barcos de más de 5,5 m fondeados, de plástico irrompible, desmontable Ø 30 cm.

Ref. 12314 ■ **11,90 €**



**SEÑAL CÓNICA**

Modelo reglamentario exigido para los veleros en ruta a motor, se iza con la punta abajo, material plástico, desmontable, formato plegado 46 x 34 cm.

Ref. 12313 ■ **12,90 €**



**ESPEJO DE SEÑALES**

Permite orientar un haz luminoso para ser visto por los barcos próximos.

Ref. 12316 ■ **5,90 €**



**IMPRESCINDIBLE**

**SILBATO DE SALVAMENTO**

Homologado según las normas SOLAS.

Ref. 12870 ■ **3,00 €**



**SONDA MANUAL**

Trenza de nailon Ø 4 mm, marcada cada metro con cambio de color cada 10 m, reserva para sebo, plomo de 1,5 kg, L. 30 m.

Ref. 13191 ■ **34,90 €**

**DETECTORES DE RADARES**

**DETECTOR DE RADAR MER-VEILLE**

Desde que se capta un barco equipado con un radar en emisión, el dispositivo lo señala con una alarma sonora y enciende una o varias luces que indican la dirección del radar. Se compone de una antena omnidireccional de 4 sectores, de una caja repetidora para instalar en el interior del barco y de un cable conexión (L. 15 m). Integra las funciones despertador y confirmación de alarmas.

Ref. 41250 **387,00 €**



**REFLECTOR RADAR TUBULAR**

Modelo muy eficaz, poco voluminoso; fijado a un mínimo de 2,5 m por encima del mar, transmitirá una imagen clara sobre la pantalla de un radar hasta 2,5 millas de distancia, fabricado con nailon y aluminio. Completo, listo para instalar.

1 Ref. 12318 ■ Modelo velero, A. 585 mm, Ø 50 mm **29,90 €**  
2 Ref. 12319 ■ Modelo lancha, A. 560 mm, Ø 50 mm **33,90 €**

**LUCES DE NAVEGACIÓN AUTÓNOMAS**

**NOS GUSTA**

- MUY COMPACTA
- INSTALACIÓN RÁPIDA
- VISIBLE A 3 MILLAS



**PRECIO TOPE**



**LUCES DE EMERGENCIA DE LED**

Juego de 3 luces de emergencia muy compactas de LED, visibles a 3 millas. Autonomía 12 h. Cada luz está alimentada por 2 pilas CR2032 (suministradas). Pila de recambio ref15105. Instalación muy rápida gracias a su collarín de silicona. Estanqueidad IP64.

Ref. 12772 ■ **14,90 €**

**LUCES DE NAVEGACIÓN DE EMERGENCIA**

Luces de navegación que funcionan con pilas LR20, de material plástico y certificados estancos. Entregadas completas con su reflector. Vida útil de una pila: 9 h. Entregadas sin pilas.

Ref. 12411 ■ Luces de navegación de emergencia **19,90 €**  
Ref. 12433 ■ Pack de dos bombillas **4,90 €**

(1) Peligroso, respete las precauciones de empleo.



## EXTINTORES



### EXTINTOR DE POLVO ABC

Extintor de presión permanente de polvo ABC de 1 kg, certificado EN3/NF con marcado CE y certificado según la directiva MED 96/98/EC con marcado CE. Entregado con soporte de mamparo. El precio incluye la eco participación.

Ref. 12326 ■ 1 kg tipo 5A - 34B \_\_\_\_\_ **19,90 €**

Ref. 12276 ■ 1 kg tipo 5A - 34B con manómetro \_\_\_\_\_ **22,90 €**

Ref. 12327 ■ 2 kg tipo 8A - 89B \_\_\_\_\_ **38,90 €**

Ref. 40193 ■ 2 kg tipo 13A - 89B con manómetro \_\_\_\_\_ **39,90 €**

### ¡CONVIENE SABER!

Para los incendios de litio existen extintores específicos. Consulte con su tienda para más informaciones.



### EXTINTOR DE CO<sub>2</sub>

Extintor de dióxido de carbono (CO<sub>2</sub>) con difusor, apto para un uso general. Temperatura de uso -30 °C a +60 °C. Certificado según la Directiva Equipos bajo Presión PED 2014/68/EU, la directiva Europea para la Marina MED 2014/90/EU y NF EN3. Peso: 2 kg.

Ref. 12916 ■ \_\_\_\_\_ **69,00 €**

### SOPORTE EXTINTOR CO<sub>2</sub> 2 KG

Soporte para extintor CO<sub>2</sub> 2 kg.

Ref. 40196 ■ \_\_\_\_\_ **35,00 €**



### EXTINTOR AUTOMÁTICO ABC

Extintor automático de presión permanente con manómetro. Instalado en la cámara de motor, se dispara automáticamente cuando la temperatura alcanza 79°C. En conformidad con la División 240.

Ref. 40194 ■ 1 kg \_\_\_\_\_ **38,50 €**

Ref. 40195 ■ 2 kg \_\_\_\_\_ **68,00 €**



### SISTEMA DE EXTINCIÓN CON MANDO A DISTANCIA

Equipado con una válvula de mando a distancia por cable, permitiendo apagar los fuegos en espacios cerrados (compartimento motor). Extinción por gas que no provoca daños. Para utilizar en incendios electrónicos y eléctricos.

Ref. 12365 Local 1,7 m<sup>3</sup> \_\_\_\_\_ **679,00 €**

Ref. 12366 Local 5,1 m<sup>3</sup> \_\_\_\_\_ **1189,00 €**

Ref. 12367 Local 10 m<sup>3</sup> \_\_\_\_\_ **1269,00 €**

# PÓNGASE A TODO EL EQUIPO USHIP EN EL BOLSILLO

ENCUÉNTRENOS EN LAS REDES SOCIALES



### CARCASA BLANCA PARA EXTINTOR CON PUERTA

Carcasa empotrable para extintor. Se suministra con adhesivos de identificación de acuerdo con la División 240. Dimensiones totales: 174 x 424 mm. Dimensiones de implantación: 124 x 374 mm. Dimensiones interiores: 120 x 370 x 105 mm.

Ref. 40145 ■ Para extintor 1 kg \_\_\_\_\_ **29,90 €**

Ref. 40146 ■ Para extintor 2 kg \_\_\_\_\_ **39,90 €**

### MANTA ANTI FUEGO

Imprescindible para la protección de la tripulación y del material. Para guardar al alcance de la mano. Manta de fibra de vidrio, dim. 1 x 1 m.

Ref. 12389 ■ \_\_\_\_\_ **28,50 €**

### SEGURIDAD USHIP

Los extintores son obligatorios para cualquier clase de navegación. Deben ser fácilmente accesibles y conformes:

- A las recomendaciones del fabricante contenidas en el manual del propietario entregado con la embarcación, para embarcaciones con marcado CE.
- A los requisitos de la normativa nacional, para otras embarcaciones.
- En todo caso y para navegar en cumplimiento de la ley y con seguridad, USHIP le recomienda un extintor exclusivo para el motor y un extintor más una manta ignífuga para la zona habitable y la cocina.

#### EXTINTOR DEDICADO AL MOTOR:

- Motor fueraborda < 33,9 CV: ninguna exigencia reglamentaria pero USHIP le recomienda un extintor.
- Motor fueraborda > 33,9 CV y < 299 CV: 1 extintor mínimo 34B dedicado, (se aconseja: 1 kg).
- Motor fueraborda > 299 CV: parque de extintores portátiles de una capacidad total combinada equivalente a 0,3 multiplicado por la potencia del motor.

**Ejemplo:** para una potencia de 400 CV: 0,3 x 400 = 120, se aconseja: 1 kg (34B) + 2 kg (89B), capacidad total = 123B.

## MEDIOS DE LUCHA CONTRA INCENDIOS

- Motor intraborda < 163 CV: 1 extintor mínimo 34B dedicado (se aconseja: 1 kg) o sistema fijo con mando a distancia.
- Motor intraborda > 163 CV diesel o cualquier motor de gasolina: 1 extintor mínimo 68B fijo (se aconseja: 2 kg o sistema fijo con mando a distancia).

#### EXTINTOR Y MANTA IGNÍFUGA DEDICADOS A LA ZONA HABITABLE:

Un camarote debe disponer de un extintor portátil de al menos 1 kg. La zona cocina debe disponer de 1 extintor de 2 kg o 1 extintor de 1 kg mínimo y una manta ignífuga. Estos equipos pueden ser comunes. Por lo tanto, puede disponer de 1 extintor de 2 kg o 1 extintor de 1 kg y 1 manta ignífuga para el conjunto cocina y zona de dormir.

Los extintores constan de una fecha de caducidad indicada en el dispositivo. La determina el fabricante, así como la periodicidad de los controles. Una vez alcanzada la fecha de caducidad, les recomendamos sustituir sus extintores.

**USHIP es colaborador del eco-organismo Récyclum para ofrecerle la recogida de sus pequeños extintores caducados (hasta 2 kg). Al comprar uno nuevo, entregue en su tienda su antiguo extintor.**



**PIROTECNIA**



HOMOLOGADO SOLAS



**KIT 3 BENGALAS DE MANO<sup>(1)</sup>**

Obligatorio para la navegación a más de 2 millas de un resguardo. Se usa de noche. Emite una luz roja muy densa durante 60 segundos. No utilizar con los jet-skis. Las 3 bengalas y la recuperación de un kit de 3 bengalas caducadas.

Ref. 12340  
45,90 €



**CAJA ALTURA<sup>(1)</sup>**

Caja compuesta por 3 bengalas de mano rojas, 3 cohetes paracaídas rojos, 2 botes de humo naranjas. Entregadas en maleta fácilmente transportable. La maleta y la recuperación de una maleta caducada.

Ref. 12350  
245,00 €



**BOTE HUMO FLOTANTE NARANJA<sup>(1)</sup>**

Este fumígeno se usa de día. Desprende un humo naranja muy denso durante cerca de 3 minutos. Los botes de humo y la recuperación de un bote de humo caducado.

Ref. 12368  
49,90 €

**KIT ANTI COLISIÓN<sup>(1)</sup>**

Obligatorio en regatas de altura. Las 3 bengalas y la recuperación de un kit de 3 bengalas caducadas.

Ref. 12352  
49,90 €



**BENGALA PARACAÍDAS ROJA<sup>(1)</sup>**

Este cohete paracaídas sube a más de 300 m y emite una luz de más de 40000 candelas durante 40 segundos. Localizable de noche hasta 20 millas según visibilidad. El cohete paracaídas y la recuperación de un cohete paracaídas caducado.

Ref. 12343  
49,90 €



(1) Peligroso, respete las precauciones de empleo.

Precio indicativo

**RAPPORTEZ VOS FEUX DE DÉTRESSE PÉRIMÉS OU USAGÉS\* DANS VOTRE MAGASIN D'ACCASTILLAGE**

SANS OBLIGATION D'ACHAT\*\*



**PYRÉO**

L'éco-organisme des feux de signalisation pyrotechnique



www.pyreo.fr



\*Feux à mains, fusées parachutes et fumigènes. \*\* Dans la limite des stocks autorisés dans votre magasin.



# VIGILANCIA Y GEOLOCALIZACIÓN

## COMUNICACIÓN Y GEOLOCALIZACIÓN PERSONAL



Ready for Adventure

### NOS GUSTA

- MENSAJE
- S.O.S
- SEGUIMIENTO GPS
- MANTÉNGASE COMUNICADO



### RADIOBALIZA DE GEOLOCALIZACIÓN SPOT X

SPOT X, un servicio de mensajería satelital bidireccional, le mantiene en contacto con su familia y amigos en ausencia de red, y en comunicación directa con los servicios de búsqueda en caso de emergencia. Conéctese a su smartphone a través de la aplicación SPOT X y convierta su teléfono móvil en un dispositivo satelital o use el SPOT X por solo. SPOT X también le proporciona su propio número de teléfono móvil para que se le pueda enviar un mensaje desde un teléfono u otro dispositivo de mensajería vía SMS en cualquier momento. Dim. 166 x 737 x 239 mm. Peso 198 g. IP67. Necesita un contrato con el operador (a partir de 11,95 €/mes).

Ref. 12840 359,00 €

## GARMIN

### NOS GUSTA

- COMPACTO Y ROBUSTO
- SEGURIDAD OPTIMIZADA
- MULTIFUNCIÓN



### INREACH MINI 2 GARMIN

El Garmin InReach Mini 2 es un pequeño GPS. Permite permanecer comunicado gracias a la tecnología InReach por satélite esté donde esté. Usted puede comunicar, incluso en zona blanca (fuera de red), con sus familiares. Envío y recepción de mensajes, alerta SOS interactiva, reparto de posición, routing, brújula numérica, previsiones meteorológicas, el todo dentro de un concepto compacto y robusto. El pack marino incluye un soporte con tornillos y un cable de alimentación, para instalar su dispositivo inReach al puesto de mando. Se requiere suscripción a satélite.

Ref. 40190 Carcasa negra 399,00 €  
 Ref. 40191 Carcasa roja 399,00 €  
 Ref. 40192 Pack marina - Carcasa roja 449,00 €

FRECUENCIA DE SEGUIMIENTO PERSONALIZADO  
 MENSAJE SOS AUTOMÁTICO  
 SEGUIMIENTO ACTIVADO POR LOS MOVIMIENTOS  
 COMPACTO Y LIGERO



# 165€

### RADIOBALIZA DE GEOLOCALIZACIÓN SPOT GEN4

La radiobaliza GEN 4 permite comunicar su posición GPS fuera de la red de telefonía móvil. Seguimiento y registro de las posiciones GPS en un mapa. Personalice sus mensajes con sus posiciones GPS. Pida ayuda a sus amigos. Contacte con el centro internacional de salvamento GEOS. Autonomía: 1250 mensajes. Estanca: IP68. Peso 142 g (con pilas). Dim. 8,83 x 6,76 x 2,36 cm. Necesita un contrato (a partir de 11,95€/mes).

Ref. 12888



ENCUENTRE LOS TELÉFONOS POR SATELITE P. 113



### INREACH MESSENGER GARMIN

Este pequeño y compacto sistema de comunicaciones por satélite cuenta con mensajería bidireccional que funcionará en cualquier parte del mundo, para que pueda mantenerse en contacto con sus familiares y recibir mensajes en su smartphone. Vincule su dispositivo inReach con la aplicación Garmin Messenger™ en su smartphone compatible para enviar mensajes de texto a través de la red de satélites. Se requiere suscripción a satélite.

Ref. 40189 299,00 €



## VIGILANCIA Y ALERTA A DISTANCIA

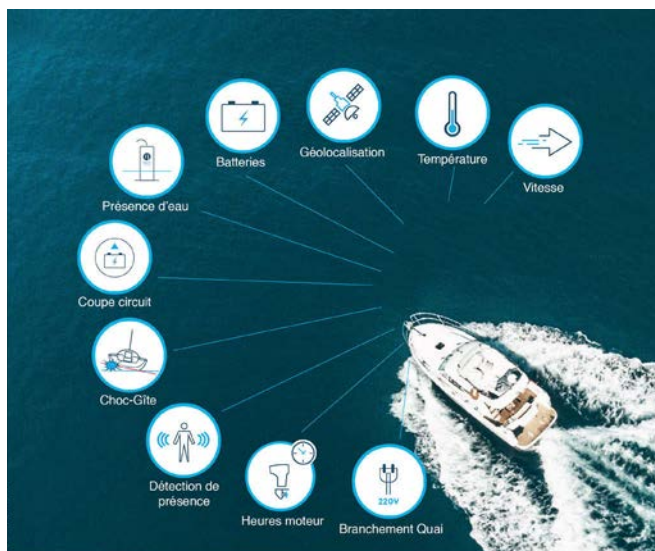

### NOS GUSTA

- APLICACIÓN SMARTPHONE
- ANTICIPAR EL MANTENIMIENTO
- VIGILE A DISTANCIA DESDE SU SMARTPHONE



### SOLUCIÓN DIGITAL NAUTICONCEPT

Manténgase informado gracias a la aplicación smartphone Nauticconcept de lo que sucede en su embarcación. Notificación en tiempo real de las alarmas baterías, robo y presencia de agua. Localice su barco desde su teléfono. Coste de la suscripción anual: 160 € o sea 13 € por mes.

Ref. 12899 649,00 €

**SISTEMA MOB**



**1** **2**

**MAN OVERBOARD**

**MOB!**

1. Press and hold MOB button on GPS Chart Plotter

2. Send a MOB DSC alert using your VHF

Cancel this alert?

**A partir de 97€**

**NOS GUSTA**

- ALARMA DE BATERÍA BAJA
- APLICACIÓN GRATUITA
- NO REQUIERE INSTALACIÓN CON CABLE

**PULSERA MOB EXPOSURE OLAS**

Pulsera de seguridad inalámbrica evolutiva para embarcaciones a motor y a vela hasta 80 pies de eslora. La pulsera funciona en Bluetooth con su smartphone o con las carcasas (Gaurdian, Core, Extender et N2K). Cuando una persona cae al agua, la señal Bluetooth se corta y dispara automáticamente una alarma en los dispositivos receptores. Las coordenadas GPS del incidente se registran y la aplicación muestra entonces la distancia y el rumbo para volver al lugar del incidente. Peso 20 g. Necesita por lo menos IOS11 o Android 5.1.

<b>1</b>	<b>Ref. 12844</b> ■ Versión con pilas, por unidad	<b>97,00 €</b>
	<b>Ref. 12847</b> ■ Versión con pilas, pack de 4 pulseras	<b>310,00 €</b>
<b>2</b>	<b>Ref. 40020</b> ■ Versión de batería recargable, por unidad	<b>126,00 €</b>

**MÁS ELECCIÓN EN USHIP.FR O EN TIENDA** ENCUENTRE LA GAMA EXPOSURE OLAS



**CONEXIÓN SIN CABLE A LA PULSERA**  
**CONEXIÓN NMEA 2000**  
**CORTACIRCUITOS Y ALARMA INTEGRADOS**

**CAJA ALARMA CONECTADA EXPOSURE OLAS N2K**

El OLAS N2K permite el seguimiento de 25 emisores OLAS en tiempo real. Cuando se deja de detectar un transmisor OLAS o la alarma de hombre al agua se ha activado manualmente a través del botón MOB, el N2K activa automáticamente una alerta en varios lugares del barco: alarma sonora y luminosa de la caja OLAS N2K, pantallas GPS y multifunciones (vía la conexión NMEA 2000), aplicación móvil OLAS, altavoz del barco (vía la conexión Connect), dispositivo luminoso externo (vía la conexión Connect), cortacircuitos motor (vía el cable motor OLAS).

**Ref. 40019 ■ 499,00 €**



**SEGURIDAD USHIP**

**3** **4** **5** **6**

**HOMOLOGADO**

**CORTACIRCUITOS MOB+ MULTI-FOB**

El sistema MOB+ es un cortacircuitos sin cable compuesto por un conmutador xHUB para instalar sobre el cuadro eléctrico y hasta 4 sensores portátiles xFOB Multi inalámbricos. Uno parará el motor y los otros activarán la alarma en caso de inmersión o de alejamiento a más de 10 m del xHUB. El sensor xFOB Multi se lleva en una pulsera xBAND, un collar xTAG o un clip de chaleco CLIP-ON. MOB+ Multi-Fob le ofrece a la vez seguridad y libertad de movimientos. El xHUB es fácil de instalar y se conecta a 12 o 24 V. Autonomía 300 horas con pila CR2032.

<b>3</b>	<b>Ref. 26679</b> Pack compuesto de un xHUB gris y de un sensor xFOB Multi rojo	<b>265,00 €</b>
<b>4</b>	<b>Ref. 26682</b> Sensor solo xFOB Multi rojo	<b>53,90 €</b>
<b>5</b>	<b>Ref. 26206</b> Collar xTAG rojo + CLIP-ON negro	<b>33,90 €</b>
<b>6</b>	<b>Ref. 26207</b> Pulsera de silicona xBAND roja	<b>29,00 €</b>
	<b>Ref. 26208</b> Pulsera de silicona xBAND azul	<b>29,29 €</b>
	<b>Ref. 26209</b> Pulsera de silicona xBAND negra	<b>29,00 €</b>
	<b>Ref. 26210</b> Pulsera de silicona xBAND amarilla	<b>29,00 €</b>
	<b>Ref. 26211</b> Pulsera de silicona xBAND rosa	<b>29,00 €</b>



**¿NECESITA UN BUEN ROUTER?**

NUESTROS EXPERTOS LE ASESORAN EN TIENDA Y EN **USHIP.FR**

MANTENIMIENTO AGUA A BORDO ELECTRICIDAD ACASTILLAJE FONDEO SEGURIDAD MOTOR ELECTRÓNICA LIBRERÍA VIDA A BORDO TRIPULACIÓN PESCA DESLIZAMIENTO



## RADIOBALIZAS EPIRB

# MUST

# 699€



EMISOR AIS MOB INTEGRADO  
GNSS INTEGRADO (GALILEO Y GPS)  
COMPATIBLE MEOSAR

### RADIOBALIZA DE EMERGENCIA EPIRB G8 AIS PLUS MCMURDO

Nueva generación de radiobalizas EPIRB, la G8 AIS Plus es GNSS (GPS y Galileo). Es compatible MEOSAR (satélites en órbita de altitud media). Esto le permite transmitir una posición muy rápidamente y con gran precisión. La G8 es flotante y estanca a 10 m. Su batería, válida 10 años, se puede sustituir. Ofrece una autonomía mínima de 48 h. Equipada con una potente luz flash visible en 360°, de una visión nocturna 3 LEDs IR infrarrojo y un emisor AIS que manda una señal MOB en los receptores AIS de las embarcaciones cercanas. Dim. A. 270 x Ø 101 mm. Peso 710 g.

Ref. 40099



### RADIOBALIZA DE EMERGENCIA OCEAN SIGNAL EPIRB 3 AIS

La nueva Ocean Signal EPIRB3 es una radiobaliza de emergencia mundial 406 MHz. Entregada con un soporte de disparo manual que ofrece muchas funciones, con un diseño compacto y moderno, en particular la tecnología AIS. El AIS proporciona a los rescatadores locales información precisa y fiable sobre la posición actual de la baliza, lo que acelera las operaciones de salvamento. Además, el servicio de retorno de enlace (RLS) tranquiliza a quienes activan la baliza confirmando que se ha recibido su mensaje de socorro. La inclusión de la comunicación en campo cercano (NFC) significa que se puede utilizar una aplicación de smartphone para controlar la batería de la EPIRB y otras funciones para asegurarse de un correcto funcionamiento.

- 1 Ref. 40096 Categoría 2, manual **879,00 €**
- 2 Ref. 40097 Categoría 1, automático **1059,00 €**



#### NOS GUSTA

- CUMPLE CON LAS NUEVAS NORMAS
- VIDA ÚTIL DE LA BATERÍA DE 10 AÑOS
- MÁS DE 48 HORAS DE AUTONOMÍA

### RADIOBALIZA DE EMERGENCIA GLOBALFIX ACR V5

La nueva ACR GlobalFix V5 combina la conexión satelital 406 MHz con la funcionalidad del sistema de identificación automático (AIS). También equipada con la tecnología RLS (Return Link Service) que confirma visualmente al usuario que su mensaje ha sido recibido, una señal de radio localización de 121,5 MHz y luces intermitentes visibles e infrarrojas para ayudar a identificar la radiobaliza por la noche o en condiciones de escasa visibilidad. También se incluye la comunicación en campo cercano (NFC) que permite al usuario controlar su EPIRB mediante una aplicación de smartphone.

- 3 Ref. 40141 Categoría 2, manual **909,00 €**
- 4 Ref. 40142 Categoría 1, automático **1069,00 €**

## ENTENDERLO TODO DE LAS RADIOBALIZAS EPIRB

La división 240 impone disponer a bordo de una radiobaliza de tipo EPIRB programada con el número MMSI de la embarcación, para la categoría de navegación de altura (pasados 60 millas de un resguardo). **¡Piense en equiparse!**

Todas las radiobalizas EPIRB seleccionadas por Uship están en conformidad con la nueva normativa MSC 471-OMI del 1 de julio de 2023. Además de las exigencias solicitadas hasta ahora, las nuevas radiobalizas EPIRB disponen de un emisor AIS para acelerar las operaciones de salvamento siendo visibles en los blancos AIS. Disponen también de potentes luces parpadeantes e infrarrojas para garantizar una óptima visibilidad nocturna. Un receptor GNSS completa las nuevas disposiciones. Algunos modelos, como la EPIRB 3 AIS, disponen además del sistema RLS (Return Link Service), sistema que confirma visualmente al usuario la recepción de su mensaje de socorro.

Todas las radiobalizas seleccionadas por USHIP existen en categoría 1 o 2:

**Categoría 1:** esta radiobaliza se suministra en una carcasa de largado automático. Es obligatoria para usos profesionales.

**Categoría 2:** esta radiobaliza se suministra en una carcasa de largado manual. Está adaptada al uso recreativo.

#### ¿EPIRB O PLB?

Las EPIRB son radiobalizas obligatorias para la navegación de altura (más allá de 60 millas de un resguardo). Están relacionadas a una embarcación y codificadas con un número MMSI (nº de 9 dígitos entregado por Capitanía Marítima, DGMM) que contiene todas las informaciones de identificación de la embarcación. Su autonomía (de 48 a 96 h según modelo) es superior a las PLB (24 h). Las radiobalizas EPIRB utilizan las constelaciones satelitales GPS, GLONASS Y Galileo (operacional desde 2018/19).

Son igualmente compatibles MEOSAR (satélites en órbita de mediana altitud). Permiten transmitir una posición más rápidamente y con más precisión.

Las PLB son radiobalizas GPS, personales y programadas con un código y registradas por la DGMM. No están relacionadas con una embarcación sino a una persona. Son más compactas que las EPIRB. Pueden complementar las EPIRB para asegurar cada persona a bordo.

#### LAS RADIOBALIZAS PERSONALES AIS

Las radiobalizas personales AIS permiten localizar un hombre al agua. Al caer al agua el tripulante activa su radiobaliza. Envía un mensaje de socorro y una posición en continuo a todos los equipos receptores AIS en un radio de 4 millas aproximadamente. Estas radiobalizas no utilizan las frecuencias 4406 MHz y 121 MHz de las EPIRB y PLB. Algunas radiobalizas personales como la PLB3 de Ocean Signal disponen de un GPS GNSS e igualmente del sistema AIS. Integran las tecnologías RLS y NFC. Un must en términos de radiobaliza personal.

Cada tipo de radiobaliza responde a un uso muy específico.

JEAN-PIERRE BOYER  
EXPERTO EN SEGURIDAD  
USHIP CAP D'AGNE



**RADIOBALIZAS PERSONALES PLB**

**PRECIO TOPE**

LA+ COMPACTA

**379€**

BATERÍA VÁLIDA 7 AÑOS



**RADIOBALIZA DE EMERGENCIA PERSONAL PLB1 RESCUEME OCEAN SIGNAL**

La RescueME es una radiobaliza de emergencia personal de doble frecuencia, con GPS incorporado. Su tamaño ultra compacto la hace muy fácil de guardar en un bolsillo de su traje de agua. Puede también fijarse sobre su chaleco salvavidas. Su antena se desenrolla y se enrolla tras el uso. Estanca a 15 m. Autonomía 24h. Dim 32,5 x 51 x 75 mm. Peso 116 g. Vida útil de la batería y garantía 7 años.

Ref. 12686 ■

**NOS GUSTA**

- GNSS INTEGRADO 72 CANALES
- ESTANCA A 10 METROS
- FLOTANTE CON FLASH INTEGRADO

**RADIOBALIZA DE EMERGENCIA PERSONAL FASTFIND RETURNLINK MCMURDO**

Fruto de la última generación de radiobalizas, la balza personal Fast-Find ReturnLink, utiliza una funcionalidad única generada por las constelaciones de satélites del servicio Galileo Return Link Service. Diseñado para un uso individual terrestre o marítimo, se lleva fácilmente y responde a la normativa COSPAS-SARSAT: estanqueidad a la inmersión con un funcionamiento mínimo de 24 horas. Radiobaliza que emite una señal numérica permitiendo la identificación y la posición por satélite en 406 MHz (5 vatios), y al mismo tiempo una señal de búsqueda (homing) en 121,5 MHz para guiar el salvamento hasta la posición incluso sin visibilidad. En la caja: Radiobaliza, funda, soportes, junta, Modo de empleo.

Ref. 4000 ■ **519,00 €**



**NOS GUSTA**

- COMPACTO Y LIGERO
- ENTREGADA CON FUNDA DE NEOPRENO FLOTANTE Y CORREA
- COMPATIBLE GPS Y GALILEO
- BATERÍA VÁLIDA 6 AÑOS

**RADIOBALIZA PERSONAL PLB MCMURDO FASTFIND 220**

Radiobaliza personal bi frecuencia, compatible MEOSAR, con receptor integrado para captar los satélites GPS y Galileo. Código serie pre programado (precisar el país durante la compra). Una luz flash está integrada en la radiobaliza (código morse SOS) para el salvamento durante la noche. Estanca a 10 m. Autonomía mínima 24 h. Dim 34 x 47 x 106 mm. Peso 150 g.

Ref. 12694 ■ **379,00 €**



**NOS GUSTA**

- FLOTANTE
- LUZ ESTROBOSCÓPICA INTEGRADA

**RADIOBALIZA DE EMERGENCIA PERSONAL PLB RESQLINK ACR**

La ResQLink es una radiobaliza de localización personal flotante sin necesidad de suscripción. Dispone de la nueva función Return Link Service (RLS). Con tres niveles de tecnología de señal integrada - posicionamiento GPS, una potente señal de 406 MHz y radioguiado en 121,5 MHz, la EPIRB ResQLink transmite con rapidez y precisión su posición a una red global de satélites de búsqueda y rescate. Además, una luz estroboscópica integrada y una luz infrarroja facilitan los rescates nocturnos o con mala visibilidad. La ResQLink VIEW RLS le ofrece la seguridad de saber que su mensaje de socorro se ha recibido y su posición detectada en una pantalla digital.

Ref. 40004 ■ 410 RLS, sin pantalla digital **469,00 €**

Ref. 40005 ■ View RLS, con pantalla digital **545,00 €**



**RADIOBALIZAS AIS**



- LUZ FLASH INTEGRADA
- POSIBILIDAD DE DISPARO AUTOMÁTICO
- ESTANCA A 10 M
- BATERÍA VÁLIDA 7 AÑOS

**RADIOBALIZA AIS RESCUEME MOB1 OCEAN SIGNAL**

La MOB1 es una radiobaliza compacta que envía una señal AIS para marcar un objetivo en los receptores AIS próximos. El disparo de la radiobaliza se efectúa sea manualmente, sea automáticamente con el hinchado en algunos modelos de chalecos. La batería, válida 7 años, ofrece una autonomía de más de 24 h. Luz flash integrada. Estanca hasta 10 metros. Dim 134 x 38 x 27 mm. Peso 90 g. Garantía 5 años. Obligatoria en regatas de altura. Compatible ASN.

Ref. 12251 ■ **359,00 €**



**MUST 619€**

**RADIOBALIZA DE EMERGENCIA PERSONAL PLB3 AIS RESCUEME OCEAN SIGNAL**

Además del funcionamiento tradicional de una balza PLB GNSS mediante GPS, Galileo y Glonass, la PLB3 está equipada con AIS para que pueda ser vista por los receptores AIS, tecnología de servicio de enlace de retorno (RLS) para confirmar que se ha recibido la alerta así como capacidades de comunicación de campo cercano (NFC). Radiobaliza de 406 MHz. Una luz estroboscópica e infrarroja equipa esta radiobaliza, la más completa del mercado. Fijación al chaleco salvavidas estándar incluida en la caja. Sustitución de la batería 6 años a partir de la fecha de fabricación. Dim. 200 x 36 x 22 mm. Peso 190 g. Garantía 5 años.

Ref. 40098 ■

- GPS, AIS, RLS Y NFC
- ACTIVACIÓN MANUAL O MEDIANTE EL SISTEMA DE HINCHADO DEL CHALECO



Precio indicativo



## BALSAS COSTERAS



CONSTRUCCIÓN EXCLUSIVA DE DOBLE CÁMARA  
REVISIONES EN FÁBRICA CERTIFICADAS ISO 9001  
POR EL BUREAU VERITAS  
PLASTIMO OFRECE LA SUSTITUCIÓN\*  
DE LA BOTELLA EN EL AÑO 9

\*Para balsas fabricadas desde enero 2018.

### ¡CONVIENE SABER!

**GARANTÍA DE 18 AÑOS** con efecto retroactivo a partir de 2013: un soporte único que refleja la confianza de Plastimo en sus productos (sujeto a revisión cada 3 años). Consultar normativa española.

**PLASTIMO**

**18ans**  
Garantie constructeur

**ISO**  
9650-2

### BALSA SALVAVIDAS PLASTIMO COSTERA ISO 9650-2

Gracias a 50 años de experiencia en seguridad marítima, Plastimo diseña y fabrica balsas salvavidas de referencia: Una construcción única de doble cámara, asociada a una cabeza de percusión patentada que garantiza la fiabilidad de la balsa en todas condiciones y temperaturas. En las balsas de 4 y 6 plazas, la tienda está montada sobre arcos de fibra de vidrio. En el modelo de 8 plazas, se despliega sobre un arco hinchable.

Ref.	Plazas	Envase	Dimensiones	Peso	Precio
12224	4	Bolsa	70 x 44 x 23 cm	24 kg	<b>1169,00 €</b>
12225	4	Contenedor	74 x 50 x 21 cm	27 kg	<b>1179,00 €</b>
12226	6	Bolsa	76 x 46 x 26 cm	28 kg	<b>1309,00 €</b>
12227	6	Contenedor	74 x 50 x 21 cm	31 kg	<b>1329,00 €</b>
12228	8	Bolsa	76 x 46 x 28 cm	31 kg	<b>1459,00 €</b>
12229	8	Contenedor	74 x 50 x 23 cm	34 kg	<b>1499,00 €</b>

# PEDIR A BORDO, RECOGER EN PUERTO

CLICK & COLLECT EN **USHIP.FR**

**USHIP**  
ACADÉMIE

## ¿COMO ELEGIR SU CHALECO AUTOMÁTICO?

SE LO CONTAMOS TODO SOBRE YouTube

### NOS GUSTA

- EL MÁS COMPACTO
- ASAS DE TRANSPORTE
- REVISABLE EN SU RED USHIP

**ISO**  
9650-2

**Alpha**  
Ocean

### BALSA SALVAVIDAS ALPHA OCEAN COSTERA ISO 9650-2

Balsa salvavidas homologada para la navegación costera a menos de 60 millas de un refugio. Revisable en su red Uship. Revisión cada 3 años en recreo. Esta balsa compacta y ligera se adapta a la mayoría de los cofres o compartimentos. Su tienda naranja fluo con tiras reflectoras permite una buena visibilidad de la balsa tanto de día como de noche. La tienda se despliega automáticamente gracias a un sistema de arco hinchable. Homologada M.M.F (Marina Marcante Francesa) por el bureau Veritas.

Ref.	Plazas	Envase	Dimensiones	Peso	Precio
40021	4	Bolsa	Ø 32 x 65 cm	24 kg	<b>1050,00 €</b>
40022	4	Contenedor	66 x 49 x 21 cm	27 kg	<b>1080,00 €</b>
40023	6	Bolsa	Ø 32 x 65 cm	28 kg	<b>1149,00 €</b>
40024	6	Contenedor	72 x 49 x 23 cm	32 kg	<b>1179,00 €</b>
40025	8	Bolsa	Ø 32 x 65 cm	31 kg	<b>1305,00 €</b>
40026	8	Contenedor	72 x 49 x 23 cm	35 kg	<b>1335,00 €</b>

EXCLU  
USHIP

SEA-SAFE

PRECIO  
TOPE

A partir de  
**999€**

Las balsas Sea-Safe están fabricadas según los más altos estándares de la norma ISO. Para más seguridad algunos elementos van incluso más allá de la norma. Es el caso, en particular, del arco de despliegue automático en la balsa costera, esencial para la seguridad.



**NOS GUSTA**

- ADAPTADA A LA CATEGORÍA DE ALTA MAR
- ARCO DE DESPLIEGUE AUTOMÁTICO
- RED DE REVISIÓN MUNDIAL
- ASAS DE TRANSPORTE DE CINCHA



**BALSA SALVAVIDAS SEA-SAFE COSTERA ISO 9650-2**

Ref.	Plazas	Envase	Dimensiones	Peso	Precio
12942	4	Bolsa	65 x 35 cm	22 kg	<b>999,00 €</b>
12941	4	Contenedor	77 x 49 x 26 cm	30 kg	<b>1029,00 €</b>
12944	6	Bolsa	67 x 36 cm	27 kg	<b>1089,00 €</b>
12943	6	Contenedor	77 x 49 x 26 cm	33 kg	<b>1119,00 €</b>
12946	8	Bolsa	70 x 38 cm	30 kg	<b>1239,00 €</b>
12945	8	Contenedor	77 x 49 x 26 cm	38 kg	<b>1269,00 €</b>

**TARIFAS DE REVISIÓN 2024 PARA LA BALSA COSTERA SEA-SAFE\* (REVISIÓN CADA 3 AÑOS)**

4 pers.	6 pers.	8 pers.
<b>460 €</b>	<b>485 €</b>	<b>505 €</b>

\*Sin incluir la destrucción de la pirotecnia (20 €).

MANTENIMIENTO AGUA A BORDO ELECTRICIDAD ACASTILLAJE FONDEO SEGURIDAD MOTOR ELECTRÓNICA LIBRERÍA VIDA A BORDO TRIPULACIÓN PESCA DESLIZAMIENTO



# BALSAS SALVAVIDAS OCEÁNICAS

## BALSAS DE ALTURA



CONSTRUCCIÓN EXCLUSIVA DE DOBLE CÁMARA  
TAMBIÉN DISPONIBLE EN VERSIÓN + DE 24 H  
PLASTIMO OFRECE LA SUSTITUCIÓN\*  
DE LA BOTELLA EN EL AÑO 9

\*Para balsas fabricadas desde enero 2018.

**PLASTIMO**

**18ans**  
Garantie  
constructeur

**ISO**  
9650-1

### BALSA SALVAVIDAS SEA-SAFE OCEÁNICA -24 H ISO 9650-1

Balsas diseñadas, fabricadas y revisadas en la fábrica de Lorient, en entorno ISO 9001 (certificación Bureau Veritas). Construcción exclusiva de doble cámara (PVC en el exterior, capa PU ultra resistente a la perforación para la cámara de aire). Cabeza de percusión patentada garantizando un despliegue instantáneo. El armamento de seguridad se sitúa en una bolsa estanca unida a la balsa. Son todos elementos técnicos que, combinados con un control total e ininterrumpido del producto desde su diseño hasta sus revisiones, permiten a Plastimo ofrecerle en toda confianza una garantía de 18 años en todas sus balsas, con efecto retroactivo desde 2013 (bajo reserva de revisión efectuada cada 3 años).

Ref.	Plazas	Envase	Dimensiones	Peso	Precio
12230	4	Bolsa	74 x 46 x 27 cm	30 kg	<b>1369,00 €</b>
12231	4	Contenedor	74 x 47,5 x 26 cm	33,5 kg	<b>1389,00 €</b>
12234	6	Bolsa	80 x 48 x 32 cm	35 kg	<b>1469,00 €</b>
12235	6	Contenedor	80 x 50 x 28 cm	38 kg	<b>1469,00 €</b>
12236	8	Bolsa	85 x 47 x 30 cm	43 kg	<b>1749,00 €</b>
12237	8	Contenedor	80 x 50 x 31 cm	46 kg	<b>1819,00 €</b>
12238	10	Bolsa	85 x 50 x 32 cm	49 kg	<b>1879,00 €</b>
12239	10	Contenedor	90 x 55 x 32 cm	55 kg	<b>1969,00 €</b>

## BALSA SALVAVIDAS NEUMÁTICA (REGLAMENTACIÓN FRANCESA)

**SEGURIDAD**  
**USHIP**

Obligatoria para la navegación más allá de 6 millas de un resguardo, la balsa salvavidas debe adaptarse tanto al número de personas a bordo como a la navegación practicada.

En categoría de semi altura, de 6 a 60 millas de un resguardo, puede elegir una balsa costera (norma ISO 9650 tipo 2) o de altura (norma ISO 9650 tipo 1). En categoría oceánica, más allá de 60 millas de un refugio, debe equiparse con una balsa oceánica (norma ISO 9650 tipo 1). Los modelos de altura incluyen en

particular un doble fondo aislante, una gotera para recuperar el agua de lluvia y disponen de una superficie de suelo por persona superior a la balsa costera.

Pueden completar el armamento con un Grab-Bag que contiene el equipo necesario para pasar más de 24 h a bordo (bengala de mano, agua, alimentos de supervivencia, botiquín...) o elegir un modelo de altura de más de 24 h en la gama Plastimo.

### NOS GUSTA

- ASAS DE TRANSPORTE
- REVISABLE EN SU RED USHIP
- ULTRA COMPACTO

**ISO**  
9650-1

**Alpha**  
Ocean



### BALSA SALVAVIDAS ALPHA OCEAN DE ALTURA -24 H ISO 9650-1

Balsa salvavidas homologada para la navegación costera a más de 60 millas de un refugio. Revisable en su red Uship. Revisión cada 3 años en recreo. Esta balsa compacta y ligera se adapta a la mayoría de los cofres o compartimentos. Su tienda naranja fluo con tiras reflectoras permite una buena visibilidad de la balsa tanto de día como de noche. La tienda se despliega automáticamente gracias a un sistema de arco hinchable. Homologada M.M.F (Marina Marcante Francesa) por el bureau Veritas.

Ref.	Plazas	Envase	Dimensiones	Peso	Precio
40027	4	Bolsa	Ø 35 x 65 cm	28 kg	<b>1188,00 €</b>
40028	4	Contenedor	72 x 49 x 23 cm	32 kg	<b>1218,00 €</b>
40029	6	Bolsa	Ø 37 x 65 cm	34 kg	<b>1290,00 €</b>
40030	6	Contenedor	72 x 49 x 23 cm	36 kg	<b>1320,00 €</b>
40031	8	Bolsa	Ø 40 x 70 cm	40 kg	<b>1530,00 €</b>
40032	8	Contenedor	72 x 49 x 26 cm	43 kg	<b>1560,00 €</b>
40033	10	Bolsa	Ø 43 x 76 cm	45 kg	<b>1668,00 €</b>
40034	10	Contenedor	78 x 49 x 28 cm	48 kg	<b>1698,00 €</b>
40035	12	Contenedor	78 x 49 x 32 cm	55 kg	<b>1995,00 €</b>

**SEA-SAFE**



**EXCLU  
USHIP**

**PRECIO  
A TOPE**

A partir de  
**1146€**

Las balsas Sea-Safe están fabricadas según los más altos estándares de la norma ISO. Para más seguridad algunos elementos van incluso más allá de la norma. Es el caso, en particular, del arco de despliegue automático en la balsa costera, esencial para la seguridad. En los modelos de altura clásicos y auto adrizantes, la rampa semirrígida les asegura un acceso fácil al interior. El envoltorio hinchable consta de tres zonas independientes (arco, flotadores inferiores y flotadores superiores). Se fabrica con caucho natural, material muy flexible que ofrece una gran resistencia a la rotura. Este envoltorio se ensambla por encolado manual, una garantía de calidad y duración. El contenedor está ahora equipado con tres asas grandes de cincha para facilitar el transporte.



**BALSA SALVAVIDAS SEA-SAFE OCEÁNICA -24 H ISO 9650-1**

Ref.	Plazas	Envase	Dimensiones	Peso	Precio
12902	4	Bolsa	71 x 36 cm	27 kg	<b>1146,00 €</b>
12901	4	Contenedor	77 x 49 x 26 cm	34 kg	<b>1176,00 €</b>
12904	6	Bolsa	71 x 41 cm	33 kg	<b>1239,00 €</b>
12903	6	Contenedor	77 x 49 x 32 cm	40 kg	<b>1269,00 €</b>
12906	8	Bolsa	71 x 41 cm	36 kg	<b>1479,00 €</b>
12905	8	Contenedor	77 x 53 x 33 cm	45 kg	<b>1509,00 €</b>
12910	10	Bolsa	81 x 41 cm	40 kg	<b>1629,00 €</b>
12907	10	Contenedor	82 x 57 x 35 cm	49 kg	<b>1659,00 €</b>
12909	12	Contenedor	92 x 57 x 35 cm	55 kg	<b>1941,00 €</b>

**BALSA SALVAVIDAS SEA-SAFE OCEÁNICA -24 H AUTO-ADRIZANTE ISO 9650-1**

Ref.	Plazas	Envase	Dimensiones	Peso	Precio
12922	4	Bolsa	71 x 41 cm	33 kg	<b>1359,00 €</b>
12921	4	Contenedor	77 x 49 x 32 cm	40 kg	<b>1389,00 €</b>
12924	6	Bolsa	71 x 41 cm	37 kg	<b>1470,00 €</b>
12923	6	Contenedor	77 x 53 x 33 cm	45 kg	<b>1500,00 €</b>
12926	8	Bolsa	76 x 43 cm	41 kg	<b>1698,00 €</b>
12925	8	Contenedor	82 x 57 x 35 cm	51 kg	<b>1728,00 €</b>



**TARIFAS DE REVISIÓN 2024 PARA LA BALSA OCEÁNICA -24 H SEA-SAFE\* (REVISIÓN CADA 3 AÑOS)**

4 pers.	6 pers.	8 pers.	10 pers.	12 pers.
<b>470 €</b>	<b>495 €</b>	<b>515 €</b>	<b>530 €</b>	<b>550 €</b>

\*Sin incluir la destrucción de la pirotecnia (20 €).



## ACCESORIOS BALSAS SALVAVIDAS

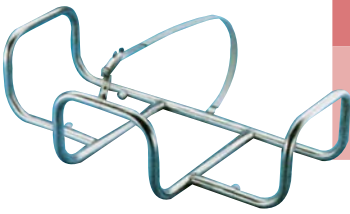

Dim. balsa	Min.	Max.
Ancho	720 mm	870 mm
Alt.	200 mm	400 mm
Prof.	400 mm	540 mm

### SOPORTE Balsa SALVAVIDAS

De acero inox, modelo ajustable, conviene a muchos modelos de balsas. Puede fijarse sobre la cubierta o el balcón. Equipado con un sistema antirrobo. Candado no entregado. Diámetro de tubos: 25 y 30 mm.

Ref. 12259 ■ **210,00 €**



Dim. balsa	Min.	Max.
Ancho	300	400
Alt.	700	1000
Prof.	440	680

### SOPORTE Balsa SALVAVIDAS VERTICAL INOX

Soposte regulable de inox para instalación vertical u horizontal de cualquier tipo de balsa. Diámetro de tubos: 25 y 30 mm.

Ref. 12808 ■ **235,00 €**

### SOPORTE INOX UNIVERSAL PARA Balsa DE LARGADO

De tubo de acero inoxidable Ø 30 mm, se adapta a numerosos modelos de balsas. Sistema de largado rápido integrado. Entregado completo, con mosquetón de apertura rápida. Preparado para una conexión hidrostática. Se suministra sin fijaciones, fijación mediante orificios pretaladrados en el tubo.



Ref. 40197 ■ **249,00 €**



### KIT INSTALACIÓN INOX PARA SOPORTE DE Balsa

Kit de instalación inox para soporte de balsa de inox Ø 25 mm. Este kit incluye 14 tornillos, 10 tuercas, 4 soportes de anillos inox y 4 ruedecillas.

Ref. 12712 ■ **42,00 €**

### SOPORTE CON CINCHAS PARA Balsa SALVAVIDAS

Fije su balsa en una superficie horizontal con este kit de 4 soportes sintéticos equipados con dos cinchas equipadas con una hebilla de cierre.



Ref. 12338 ■ **28,50 €**



### GRAB BAG SEA-SAFE

Bolsa de armamento de seguridad estanca y flotante que le permitirá transformar una balsa ISO 9650 menos de 24 h en más de 24 h. Composición: 3 bengalas rojas de mano, 2 sacos térmicos, 1 botiquín de socorro, 1 litro de agua por persona y 1 kit raciones de supervivencia por persona. Revisión cada 3 años para la pirotecnia y cada 5 años para el agua y las raciones.

Ref. 12949 4 plazas **189,00 €**  
 Ref. 12950 6 plazas **210,00 €**  
 Ref. 12951 8 plazas **237,00 €**  
 Ref. 12952 10 plazas **255,00 €**  
 Ref. 12953 12 plazas **276,00 €**

## POTABILIZADORAS



**NOS GUSTA**  
 ¡PERFECTO EN CASO DE URGENCIA!



### POTABILIZADORAS MANUALES KATADYN SURVIVOR

Especialmente destinados a emergencias, estos dispositivos son particularmente compactos, ligeros y se usan sin esfuerzo. De construcción robusta, perduran en el tiempo. Técnica de ósmosis inversa.

1 Ref. 28016 Modelo Survivor-06, flujo 0,89 l/h, frecuencia óptima 30 golpes/min, dim. 127 x 203 x 64 mm, peso 1,13 kg **1259,00 €**  
 2 Ref. 28017 Modelo Survivor-35, flujo 4,5 l/h, frecuencia óptima 30 golpes/min, dim. 140 x 559 x 89 mm, peso 3,17 kg **2939,00 €**



### POTABILIZADORA ELÉCTRICA KATADYN POWERSURVIVOR -40E

El dispositivo eléctrico más pequeño del mundo, destinado a situaciones de emergencia o en complemento del agua potable. Puede ser accionado manualmente si necesario. Compacto y de construcción que le confiere una gran longevidad, es cómodo de usar. Flujo 5,7 l/h. Dim 170 x 419 x 394 mm. Peso 11,3 kg. Tensión 12 V, cons. 4 V (disponible en 24 V bajo pedido). Garantía 3 años.

Ref. 28018 **4099,00 €**

### ACCESORIOS KATADYN SURVIVOR<sup>(1)(2)</sup>

Productos aditivos y de mantenimiento de los dispositivos manuales y eléctricos Katadyn Survivor. Biocida para Survivor-06 y 35, 240 g.

Ref. 28020 **30,00 €**



**GANE 5%**  
 DE DESCUENTO EN SUS COMPRAS CON LA TARJETA USHIP\*

Valida en todas las tiendas, le permite acumular puntos y beneficiarse de un cheque regalo de un valor del 5% de sus compras dos veces al año. Los puntos se acumulan a partir de los primeros 40 euros gastados.  
 \*Excepto promociones y ofertas especiales.

**ENCUENTRE LOS CONDUCTOS Y ACCESORIOS P. 368**



(1) Peligroso, respete las precauciones de empleo.  
 (2) Use los biocidas con precaución. Antes de cualquier uso, lea la etiqueta y las informaciones relativas a los productos.

**PRIMEROS AUXILIOS**



**1 BOLSA TÉRMICA DE SUPERVIVENCIA ALUSAFE**

Bolsa de tela revestida por una película de aluminio que protege de la hipotermia. Reduce la pérdida de calor y protege del viento y del frío. Talla única. Color plata.

Ref. 12487 ■ **22,50 €**

**2 TRAJE DE SUPERVIVENCIA SOLAS**

Este traje de neopreno de 5 mm puede ponerse en menos de 2 minutos. Lleva guantes y botines solidarios, cremallera estanca y tiras reflectoras. Resiste a los hidrocarburos y le protegerá muy eficazmente del frío y la humedad.

Ref. 12552 ■ Talla: de 1,6 a 1,9 m, peso: de 55 a 95 kg **315,00 €**

Ref. 12582 ■ Talla: < 2,05 m, peso: de 85 a 130 kg **335,00 €**



**PRECIO TOPE**

**MANTA ISOQUICK**

Manta isotérmica de alta resistencia. Protege del frío, del calor y de la lluvia. Asegura una localización visual de día como de noche. Ligera y de tamaño reducido. Elemento de seguridad individual a bordo. Film poliéster de 12 micras. Peso 70 g. Dim. plegada: 12 x 16 cm, desplegada: 220 x 140 cm.

Ref. 12390 ■ **3,50 €**

**PULSERA ANTI MAREO SEABAND**

La Seaband suprime los efectos del mareo, de los transportes y de cualquier otra forma de náusea corriente. Actúa según el principio de "acupressing". La Seaband actúa a los 4 o 5 minutos de colocarse, incluso si se usa después la aparición de las náuseas. Su acción perdura mientras se lleva. No hay riesgos de efectos secundarios o somnolencia. Conviene tanto para adultos como para niños.

Ref. 56190 ■ **15,90 €**



**BOTIQUÍN COSTERO <6 MN MALETÍN PLÁSTICO**

Botiquín básico. Contiene: 5 compresas estériles de 7,5 x 7,5 cm, 2 compresas de clorhexidina, 1 tira de venda adhesiva para cortar de 1 m x 6 cm, 10 vendas adhesivas redondas pequeñas, 10 vendas adhesivas surtidas, 1 rollo de esparadrapo de 5 m x 2 cm, 1 guía médica francés/inglés.

Ref. 40059 ■ **25,00 €**



**MUST**

**BOTIQUINES**

Caja conforme a la normativa francesa - División 240.

- Contiene:**
- 1 manta de supervivencia,
  - 5 compresas estériles de 7,5 x 7,5 cm,
  - 1 tira de venda adhesiva para cortar de 1 m x 6 cm,
  - 10 pequeñas vendas adhesivas redondas,
  - 10 vendas adhesivas surtidas,
  - 10 compresas de clorhexidina,
  - 1 almohadilla hemostática,
  - 1 venda elástica cohesiva de 4 m x 10 cm,
  - 1 rollo de esparadrapo de 5 m x 2 cm,
  - 1 frasco de gel hidroalcohólico de 100 ml,
  - 10 pares de guantes de vinilo,
  - 1 guía médica en francés e inglés.

**Complementos versión de altura:**

- 1 cojín hemostático,
- 8 vendas de parafina de 10 x 7,5 cm,
- 1 rollo de esparadrapo de 5 m x 2 cm,
- 1 venda adhesiva de contención,
- 12 impermeables,
- 1 par de tijeras,
- 1 pinza para astillas,
- 1 termómetro electrónico.

Ref. 40001 ■ Versión fluvial/semi altura <60 MN **49,00 €**

Ref. 40002 ■ Versión oceánica >60 MN **79,00 €**

Precio indicativo



**18ans**  
Garantie constructeur

©Rétroactive à tous nos radeaux fabriqués depuis 2012. Sous réserve de révisions effectuées tous les 3 ans.

Plastimo conçoit et fabrique ses radeaux depuis plus de 40 ans, et peut en toute confiance vous offrir la garantie unique :

- d'une conception par notre équipe R & D à Lorient
- d'une technologie unique et brevetée : double chambre, soudures haute fréquence, tête de percussion à déclenchement assisté
- d'une révision dans un réseau de stations formées et homologuées par Plastimo.
- d'une fabrication en environnement ISO 9001.





NUEVO  
EN  
USHIP



SUSTITUCIÓN  
DEL MOTOR  
COMPACTA  
VÁLVULA ANTI RETORNO  
INTEGRADA

**BOMBA DE SENTINA ELÉCTRICA SEAFLO**

Bomba de sentina eléctrica de disparo manual. De plástico ABS. Soporte desmontable. El motor es sustituible. Alimentación 12 V. Salida de 19, 25 o 30 mm a elegir (entregado en la caja). Dim. 123 x 76 x 120 mm.

- Ref. 40679 ■ Serie 13 A, 600 GPH **21,00 €**
- Ref. 40680 ■ Serie 13 A, 800 GPH **21,50 €**
- Ref. 40681 ■ Serie 13 A, 1100 GPH **22,50 €**



FLUJO IMPORTANTE  
COMPLETAMENTE SUMERGIBLE  
EJE DE ACERO INOXIDABLE

**BOMBA DE SENTINA ELÉCTRICA DE GRAN CAUDAL SEAFLO**

Las bombas de sentina de gran caudal Seaflo ofrecen una acción estándar activada por un panel o interruptor de flotador. De tamaño reducido, las bombas proponen un mayor rendimiento con consumos muy bajos. De plástico ABS.

- Ref. 40677 ■ Serie 13 A, 2000 GPH - 12 V. Salida de 30 mm **59,00 €**
- Ref. 40678 ■ Serie 13 A, 2000 GPH - 24 V. Salida de 30 mm **59,00 €**
- Ref. 40703 ■ Serie 13 A, 3000 GPH - 12 V. Salida de 40- 52 mm **89,00 €**
- Ref. 40704 ■ Serie 13 A, 3000 GPH - 24 V. Salida de 40- 52 mm **89,00 €**
- Ref. 40705 ■ Serie 13 A, 3700 GPH - 12 V. Salida de 40- 52 mm **99,00 €**
- Ref. 40706 ■ Serie 13 A, 3700 GPH - 24 V. Salida de 40- 52 mm **99,00 €**

**ALARMA DE NIVEL DE AGUA SEAFLO**

La alarma de nivel de agua Seaflo dispone de un volumen de alarma de 95 decibelios y un recordatorio luminoso LED. Utilizar con un interruptor de sentina de campo eléctrico, un interruptor de flotador u otras aplicaciones. Un dispositivo de seguridad que combina visión y audición. Dim. 132 x 101 x 75 mm.



- Ref. 40691 ■ **23,00 €**

**PANEL DE CONTROL BOMBA DE ACHIQUE**

3 posiciones, protección por fusible



- Ref. 40690 ■ **17,00 €**

**PANEL DE CONTROL BOMBA DE ACHIQUE**

El cuadro de mando de alarma Seaflo se compone de un botón con tres posiciones y un buzzer de 85 decibelios. Se trata de un dispositivo de control de recordatorio de seguridad integrando la visión, la audición y el control de los interruptores.



- Ref. 40689 ■ **28,00 €**

**NOS GUSTA**

- DISPARO AUTOMÁTICO
- FUNCIONAMIENTO SILENCIOSO



**BOMBA DE SENTINA ELÉCTRICA AUTOMÁTICA SEAFLO**

Bomba de sentina eléctrica de disparo automático. De plástico ABS. Soporte desmontable. El motor es sustituible. Alimentación 12 V. Salida de 19, 25 o 30 mm a elegir (entregado en la caja). Dim. 123 x 76 x 120 mm.

- Ref. 40682 ■ Serie 13 B automática, 600 GPH **35,00 €**
- Ref. 40683 ■ Serie 13 B automática, 800 GPH **35,50 €**
- Ref. 40684 ■ Serie 13 B automática, 1100 GPH **36,00 €**



**NOS GUSTA**

- DISPARO AUTOMÁTICO

**BOMBA DE SENTINA ELÉCTRICA AUTOMÁTICA SEAFLO**

Bomba de sentina sumergible automática Seaflo Bomba todo-en-uno: flotador integrado. La bomba se activa cuando el nivel del agua aumenta y se para cuando el agua ha sido evacuada. Alimentación 12 V. Su formato compacto permite instalarla fácilmente en el fondo de la sentina. Dim. 156 x 92 x 116 mm. Salida 19 mm.

- Ref. 40685 ■ Serie 6, automática, 600 GPH **33,00 €**
- Ref. 40686 ■ Serie 6, automática, 750 GPH **34,00 €**
- Ref. 40687 ■ Serie 6, automática, 1100 GPH **37,00 €**

**INTERRUPTOR SEAFLO 12/24 V**

- 1 Ref. 40692 ■ Función manual/OFF/automática. Dim. 100 x 76 x 61 mm **23,00 €**
- 2 Ref. 40693 ■ Función ON/OFF. Dim. 100 x 76 x 61 mm **19,90 €**
- 3 Ref. 40702 ■ Función manual/OFF/automática y fusible. Dim. 116 x 103 x 82 mm **28,00 €**



**CONTACTOR DE SENTINA SEAFLO SERIE 1**

Los nuevos interruptores de flotador sin mercurio de Seaflo pueden utilizarse para el funcionamiento automático de las bombas de sentina o de alarmas a 12, 24 o incluso 32 voltios,

- Ref. 40694 ■ **19,00 €**



**CONTACTOR DE SENTINA DE CAMPO ELÉCTRICO**

La perturbación del campo eléctrico generada por el agua de la sentina activa la bomba automáticamente y la para cuando el nivel de agua baja a un nivel aceptable. Dim. 124 x 131 x 60 mm

- Ref. 40688 ■ **30,00 €**



## BOMBAS DE SENTINA ELÉCTRICAS

### BOMBA DE SENTINA ELÉCTRICA RULE

Bomba de sentina eléctrica de disparo manual. De plástico ABS y montada en un soporte desmontable. El modelo Rule 500 está equipado con un disyuntor térmico y una válvula anti retorno. Alimentación en 12 V.



- Ref. 12600 ■ Rule 500, 1900 l/h **46,90 €**
- Ref. 40658 ■ Rule 800, 3000 l/h - **NUEVO** **75,00 €**
- Ref. 40659 ■ Rule 1100, 5000 l/h - **NUEVO** **82,00 €**

DISPARO AUTOMÁTICO  
VÁLVULA ANTI RETORNO INTEGRADA

NUEVO  
USHIP

### BOMBA DE SENTINA AUTOMÁTICA RULE

Esta bomba de sentina es ideal para las embarcaciones pequeñas. Automática, se dispara sola en contacto con el agua. Alimentación en 12 V.



- Ref. 40660 ■ Rule 500B automática, 1900 l/h **129,00 €**
- Ref. 40661 ■ Rule 800B automática, 3000 l/h **162,00 €**
- Ref. 40662 ■ Rule 1100B automática, 4180 l/h **194,00 €**

COMPACTA  
DISPARO AUTOMÁTICO  
VÁLVULA ANTI RETORNO INTEGRADA



### BOMBA DE SENTINA ELÉCTRICA RULE MATE AUTOMÁTICA

Bomba automática equipada de un sensor electrónico que evita el rechazo al mar de hidrocarburos y que para la bomba en cuanto el agua ha sido evacuada. Sistema de desmontado rápido para una limpieza sencilla. Ø salida 19 mm (modelos 500B y 800B) y Ø 25 y 30 mm (modelo 1100B). Dim. 129 x 74 x A. 112 mm. Alimentación 12 V.

- Ref. 40007 ■ Rule 500B automática, 1860 l/h **125,00 €**
- Ref. 40008 ■ Rule 800B automática, 3360 l/h **155,00 €**
- Ref. 40009 ■ Rule 1100B automática, 4140 l/h **205,00 €**

1

2



### BOMBA DE SENTINA ELÉCTRICA DE GRAN CAUDAL RULE

Las bombas de sentina de gran caudal Rule son robustas y eficientes. Resistentes a la corrosión, cuentan con las certificaciones CE e ISO 8849. La serie 2000 proporciona un flujo a 0 m: 7500 l/h y a 1 m: 6132 l/h. La serie 3700 proporciona un flujo a 0 m: 14000 l/h y a 1 m: 10977 l/h. Disponible en 12 V o 24 V. Ø salida 29 mm y altura 152 mm para la serie 2000, Ø 38 mm y altura 184 mm para la serie 3700.

- 1 Ref. 12897 ■ Serie 2000, 12 V, 8,4 A **225,00 €**
- 1 Ref. 12898 ■ Serie 2000, 24 V, 4 A **229,00 €**
- 2 Ref. 12895 ■ Serie 3700, 12 V, 15,5 A **339,00 €**
- 2 Ref. 12896 ■ Serie 3700, 24 V, 6,9 A **369,00 €**

ENCUENTRE LOS CONDUCTOS Y ACCESORIOS P. 368



### BOMBA DE SENTINA LOPRO RULE

Bomba de sentina de diseño compacto (59 mm de altura). Cabezal orientable en 180°. Alimentación 12 V. Flujo 3400 l/h. Entregada con 4 racores (+ válvula anti retorno): 3/4" recto (19 mm), 1" (25 mm), 1-1/8" (28 mm), 3/4" (19 mm) codo (sin válvula anti retorno).

- Ref. 12894 ■ 900D, modelo manual **77,00 €**
- Ref. 12893 ■ 900S, modelo automático: 1 scd cada 2 min 30. Activación al superar cierto nivel (35 o 50 mm) **129,00 €**

CONTACTOR SIN MERCURIO



### BOMBA DE SENTINA ELÉCTRICA WHALE SUPERSUB

Bomba de sentina sumergida, ideal para espacios estrechos, se puede fijar en todas las posiciones. Desmontaje fácil para la limpieza. Alimentación 12 V, consumo muy reducido de 2,3 a 3,4 A/h. Manguera Ø 19 mm. La versión Smart 650 es automática al estar equipada con un interruptor de nivel.

- Ref. 12614 ■ SuperSub 500, 1900 litros **62,00 €**
- Ref. 12027 ■ Smart 650, 2200 litros, automática **109,00 €**

### BOMBA DE SENTINA ELÉCTRICA DE MEMBRANA

Bomba de sentina robusta, auto cebado hasta 2 m con biela de rodamientos. Puedo funcionar en seco durante cortos periodos de tiempo. Flujo 1080 l/h. Cons. 8 A en 12 V. Dim 155 x 100 x 150 mm. Entrada/salida Ø 19 mm. Entregada con un filtro.



- Ref. 12256 ■ Bomba de sentina **169,00 €**
- Ref. 12325 ■ Kit membrana **42,00 €**

### DISPOSITIVOS DE ACHIQUE

Obligatorio independientemente del tipo de navegación para los buques que no son autoachicantes o aquellos con al menos un espacio habitable. Las embarcaciones deben estar equipadas con una bomba de achique manual que se pueda maniobrar desde la cabina, incluso con todas las salidas y escotillas cerradas. Para su comodidad y seguridad, recomendamos acoplar el dispositivo manual con un dispositivo eléctrico.

### BOMBA DE SENTINA ELÉCTRICA JABSCO WATER PUPPY

Bomba de auto cebado para uso continuo. Flujo 2000 l/h, altura de aspiración 1,2 m, Ø entrada y salida 25 mm. Dim. 120 x 200 x 85 mm. Peso 3 kg. 12 V o 24 V.

- Ref. 12635 ■ Water Puppy 12 V **259,00 €**
- Ref. 40666 ■ Water Puppy 24 V - **NUEVO** **289,00 €**
- Ref. 12636 ■ Turbina de nitrilo **43,00 €**
- Ref. 40669 ■ Kit de mantenimiento - **NUEVO** **70,00 €**



# DISPOSITIVOS DE ACHIQUE

## BOMBAS DE SENTINA MANUALES

### BOMBA DE SENTINA MANUAL FIJA

Flujo 56 l/min, entrada/salida Ø 25 y 38 mm.

- Ref. 12662 ■ Bomba de sentina manual fija **39,90 €**  
 Ref. 12660 ■ Membrana **12,40 €**



### BOMBA DE SENTINA MANUAL COMPACTA SMARTBAIT WHALE

Bomba muy compacta y fácil de montar, posee un asa integrado. Flujo max. 67 l. Ø entrada/salida 25 o 38 mm. Dim. L. 215 x a. 160 x P. 175 mm. Ø empotramiento 140 mm.

- Ref. 12689 ■ **129,00 €**



### BOMBA DE SENTINA MANUAL PLASTIMO SIMPLE EFECTO

Flujo 0,85 l por ciclo para una altura de aspiración de 1 m, altura max de aspiración y expulsión de 3 m. Ø entrada y salida 38 mm. Puede montarse horizontalmente, verticalmente o sobre un mamparo. Bomba de auto cebado, insensible a la electrolisis y los hidrocarburos.

- Ref. 12650 Bomba de sentina **125,00 €**  
 Ref. 12756 Palanca **29,90 €**  
 Ref. 12649 Membrana de bomba **10,00 €**  
 Ref. 12648 Paso de mamparo **36,90 €**



### BOMBA DE SENTINA MANUAL WHALE HENDERSON MKV

Bomba de sentina MKV universal de caudal medio 65 l/min. Peso 1,3 kg. Entrada/salida Ø 38 mm. La membrana y las válvulas de retención son de nitrilo. Los tornillos y la palanca son de inox. Puede fijarse horizontalmente, verticalmente y está prevista para fijarse a través de un mamparo.

- Ref. 12652 ■ Bomba de sentina **185,00 €**  
 Ref. 12653 ■ Palanca **56,00 €**  
 Ref. 12657 ■ Kit juntas y membrana **84,90 €**  
 Ref. 12656 ■ Paso de mamparo **99,00 €**



### BOMBA DE SENTINA MANUAL TIPO JERINGA

Bomba de material muy robusto, entregada con 1 m de manguera. Ø salida y entrada 34 mm.

- Ref. 40701 ■ Modelo 740, 15,8 l/min **21,90 €**  
 Ref. 40700 ■ Modelo 1260, 27 l/min **22,90 €**

### BOMBA DE SENTINA JABSCO AMAZON UNIVERSAL

Bomba de sentina universal para instalación en mamparo, encima o a través de cubierta. Ideal para las unidades de tamaño medio e importante. Flujo importante de 95 l/min. Dim. 240 x 240 x 150 mm. Ø de salida: 38 mm.

- Ref. 40667 ■ Bomba de sentina **145,00 €**  
 Ref. 40668 ■ Kit de mantenimiento **49,00 €**



## ACCESORIOS BOMBAS DE SENTINA

### VÁLVULA ANTI RETORNO PLÁSTICO JABSCO

Válvula anti retorno en línea.

- Ref. 40655 ■ Ø 19 mm **32,90 €**  
 Ref. 40656 ■ Ø 25 mm **32,90 €**  
 Ref. 40657 ■ Ø 38 mm **32,90 €**



### VÁLVULA ANTI RETORNO

- Ref. 12661 ■ Ø 12 mm, recto **16,90 €**  
 Ref. 12668 ■ Ø 19-25 mm, recto **31,90 €**  
 Ref. 12664 ■ Ø 25-38 mm, recto **32,90 €**



### COLADOR PARA BOMBA DE SENTINA JABSCO

Este colador es ideal para los fondos de sentinas. Permite filtrar para no aspirar residuos demasiado gruesos que dañarían la bomba de sentina. Válvula anti retorno integrada.

- Ref. 40663 ■ Ø 19 mm **35,90 €**  
 Ref. 40664 ■ Ø 25 mm **31,90 €**  
 Ref. 40665 ■ Ø 38 mm **35,90 €**



### COLADOR

Colador horizontal para sentina.

- Ref. 12654 ■ Plástico, 60 x 80 mm, conducto Ø 15 a 25 mm **10,90 €**  
 Ref. 12658 ■ Bronce, 97 x 55 mm, tubo Ø 16 mm **14,90 €**



### FILTRO PARA BOMBA ELÉCTRICA

Filtro para bomba de sentina.

- Ref. 12629 ■ Ø entrada y salida 20 mm **15,50 €**  
 Ref. 40707 ■ Ø entrada y salida 13 mm - **NUEVO** **13,90 €**



### INTERRUPTOR A NIVEL RULE

Permite el disparo automático de su bomba de achique.

- Ref. 12670 ■ **52,00 €**



**DISPOSITIVOS DE ACHIQUE**

**1 JUEGO DE ESPICHES**

Espiches de madera de diferentes diámetros.

- Ref. 12619 ■ Tamaño estándar **7,90 €**
- Ref. 12341 ■ Gran tamaño **21,90 €**



**2 ESPICHE STA-PLUG**

Fabricado con espuma de alta densidad, Sta-Plug® se mantendrá flexible y listo para usar durante años y no se enmohecerá ni hinchará como los tacos de madera convencionales. Puede cortarse con un cuchillo para utilizarlo en agujeros de forma irregular, o rasgarse a mano cerca de las estrias para hacer tapones de menor diámetro.

- Ref. 40199 ■ Pequeño modelo, naranja, el par **39,00 €**
- Ref. 40198 ■ Gran modelo, rojo **52,00 €**



SEGURIDAD USHIP

MALEABLE  
SE ADHIERE SOBRE  
TODOS LOS MATERIALES  
REUTILIZABLE

**PASTA PARA TAPONAR LEAK HERO**

Leak Hero es una pasta maleable y adhesiva que permite sellar temporalmente una vía de agua. Eficaz con cualquier forma de apertura, tanto en un pasacascos como en un desgarró. Muy sencilla de aplicar, reusable, se pega a todo tipo de materiales, madera, metales, composites... Contenido 0,562 kg.

- Ref. 12738 ■ **29,90 €**



NOS GUSTA  
 FÁCIL DE GUARDAR

**CUBO PLEGABLE NAILON**

Cubo plegable de nailon reforzado y asa inox. Capacidad 9 l. Dim. Ø 320 x A. 240 mm.

- Ref. 40013 ■ **13,90 €**



NOS GUSTA  
 ULTRA PLANO

**CUBO PLEGABLE SILICONA**

Cubo plegable de silicona. Capacidad 10 l. Dim. Ø 240 x A. 225 mm.

- Ref. 40014 ■ **19,90 €**

**ACHICADOR PLÁSTICO**



- Ref. 12631 ■ Naranja **3,60 €**
- Ref. 40015 ■ Blanca **3,60 €**

**CUBO PLÁSTICO**

Equipado con un asa de ojo, 10 l.

- Ref. 12632 ■ **8,90 €**



**CUBO PLEGABLE**

Cubo plegable multiusos de poliéster y PVC. Capacidad 15 l, Ø 25 cm, color naranja.

- Ref. 54214 ■ **29,90 €**

Precio indicativo





**LET OUR FORCE  
KEEP YOU SAFE**

QUAND IL S'AGIT DE VOTRE SÉCURITÉ PERSONNELLE, IL N'Y A AUCUN COMPROMIS!

**FORCE 190 HAMMAR / UML Elite**

- Protection contre toute activation accidentelle
- Témoin unique
- Pas d'entretien de votre déclencheur Hammar pendant 5 ans
- Taille 40-120 kg

GET SOCIAL  
@BAL TICLIFEJACKETS  
BAL TIC.SE

**BAL TIC**  
LIFEJACKETS SWEDEN





**COMPÁS VELERO**

**COMPÁS 100 B/H SILVA**

Compás de mamparo con graduaciones de ángulo de escora y luz 12 V integrada. La esfera solo sobresale 18 mm del manpar. Rosa cónica Ø 100 mm. Dim. L. 125 x A. 125 mm.

Ref. 15219 ■ **185,00 €**



**COMPÁS 102 B/H SILVA**

Compás de mamparo para barcos de 9 m y más, con clinómetro. Rosa cónica Ø 90 mm graduada cada 5° y recordatorio de rumbo cada 30°. Iluminación interna 12 V. Entregado con 2 collarines (blanco y negro).

Ref. 15006 ■ **159,00 €**



**COMPÁS 100 MM SILVA**

Compás montado sobre estribo, puede instalarse en cualquier ángulo de inclinación. Iluminación regulable integrada a la tapa de protección, compensación. Kit de empotramiento incluido. Rosa cónica Ø 100 mm. Dim 130 x A. 146 mm. Ø recorte 116 mm.

Ref. 15056 ■ **215,00 €**



**EL MAR NO ESPERA**

APROVECHE EL USHIP DRIVE EN **USHIP.FR**



**TAPA DE RECAMBIO PARA COMPÁS PLASTIMO**

1	Ref. 11167 ■ Para Mini-Contest	<b>12,30 €</b>
2	Ref. 41732 ■ Para Mini-Contest 2	<b>16,90 €</b>
3	Ref. 11160 ■ Para Contest 100	<b>10,90 €</b>
4	Ref. 11111 ■ Para Contest 101	<b>14,90 €</b>
5	Ref. 11165 ■ Para Contest 130	<b>10,50 €</b>
2	Ref. 15174 ■ Para Offshore 95	<b>15,90 €</b>



**COMPAS MINI-CONTEST 2 PLASTIMO**

Compás de mamparo de líneas depuradas con clinómetro integrado. Ideal para veleros de menos de 9 m. Rosa cónica Ø 81 mm graduada cada 5° y recordatorio de rumbo cada 30°. Iluminación interna 12 V. Ø de recorte 77,8 mm.

Ref. 41731 ■ Negro **162,00 €**  
 Ref. 15168 ■ Blanco **168,00 €**

**199€**

**COMPÁS CONTEST 101 PLASTIMO**

Destinado a barcos de 9 m y más, muestra una doble lectura (bañera y cabina), doble graduación, iluminación integrada. Clinómetro. Totalmente compatible con la plantilla de taladro del Contest 100. Rosa cónica Ø 100 mm de color rojo. Collarín negro. Iluminación 12 V. Entregado con tapa protectora y plantilla de recorte.

Ref. 11110 ■

**COMPÁS CONTEST 130 PLASTIMO**

Destinado a barcos de 9 m y más. Con un aumento excepcional y una perfecta estabilidad de rosa, visible a 5 m de distancia, compensación entregada de serie, luz integrada. Clinómetro. Rosa cónica de color rojo y collarín negro. Entregado con tapa protectora y plantilla de recorte.

Ref. 11118 ■ **229,00 €**



**COMPÁS OLYMPIC 100 PLASTIMO**

Para veleros de 8 a 12 m, montaje plano, a empotrar sobre un plano horizontal, muy buena lectura sea como sea la escora y el tiempo. Iluminación integrada. Rosa Ø 100 mm, graduada cada 5° y recordatorio cada 30°

Ref. 15243 ■ Blanco - Rosa cónica negra **179,00 €**  
 Ref. 15244 ■ Blanco - Rosa plana roja **185,00 €**



**COMPÁS OLYMPIC 135 PLASTIMO**

Para veleros hasta 9 m, rosa plana Ø 130 mm, graduaciones cada 5°, recordatorio de rumbo cada 30°. Tapa de protección retráctil en 3 partes. Para empotrar en cubierta o sobre barril, en opción.

6	Ref. 15233 ■ Negro - Rosa roja	<b>265,00 €</b>
7	Ref. 15234 ■ Blanco - Rosa negra	<b>265,00 €</b>
	Ref. 15238 ■ Blanco - Rosa roja	<b>265,00 €</b>
8	Ref. 15239 ■ Negro - Rosa negra	<b>265,00 €</b>
9	Ref. 15246 ■ Barril plástico blanco	<b>79,00 €</b>



## ■ CUCHILLOS DE SEGURIDAD ■

### CUCHILLO FLOTANTE FLUORESCENTE BAHCO

Cuchillo flotante con empuñadura y estuche fluorescentes. Hoja de acero inoxidable dentada para cortar cabos y redes. Punta roma para un uso seguro. Flotación a la vertical de la herramienta, fácil de localizar.

Ref. 40202 ■ 11,90 €

### CUCHILLO MULTIUSOS BAHCO

Hoja L. 100, mango bi materia, entregada con estuche plástico con clip cinturón.

Ref. 40291 ■ 14,90 €



### CUCHILLO GILL NARANJA

Diseñada para su uso en casos de emergencia, esta práctica herramienta cabe en cualquier sitio rápidamente y fácilmente. Empuñadura de composite G10 para un agarre en mano óptimo con tiempo seco y húmedo y herramienta de acero inoxidable 420 de calidad marina con revestimiento de titanio para mejorar la resistencia a la corrosión.

- 1 Ref. 40203 ■ Harness rescue tool 30,00 €
- 2 Ref. 40204 ■ Marine tool 50,00 €
- 3 Ref. 40205 ■ Personal rescue 45,00 €



HOJA REDONDA PARA PREVENIR HERIDAS  
GATILLO DE SEGURIDAD VISIBLE DE NOCHE

### CUCHILLO DE EMERGENCIA WICHARD

Hoja de inox N680, garantiza resistencia a la corrosión, gran solidez y sobre todo un corte sobresaliente. El estuche permite varias posibilidades de sujeción (chaleco salvavidas, bañera, bitácora...). Abre grilletes Ø 12 mm.

- Ref. 12817 ■ Amarillo fluo 65,00 €
- Ref. 40200 ■ Rojo 65,00 €
- Ref. 40201 ■ Negro 89,00 €

### NOS GUSTA

- VISIBLE DE NOCHE
- RESISTE A LA CORROSIÓN
- ESTUCHE DE SEGURIDAD



### CORTALÍNEAS WICHARD

Permite cortar rápidamente cinchas o cabos. Hoja lisa, empuñadura ergonómica. Abre grilletes integrado. Estuche para guardarlo en cualquier circunstancia. Fotoluminiscente.

Ref. 12884 ■ 32,00 €



### CIZALLAS PARA CABLES Y OBNQUES

Cizallas indicadas para cortar cables de inox, acero, eléctricos o barras de cobre/aluminio. No apto para cadenas.

- 4 Ref. 40011 ■ Cable Ø 6 mm max. L. 310 mm 85,00 €
- 5 Ref. 40012 ■ Cable Ø 8 mm max. L. 600 mm 139,00 €
- 6 Ref. 12359 ■ Cable Ø 12 mm max. L. 500 mm 359,00 €

## ■ EQUIPO DE EMERGENCIA ■

### MÁSCARA Y TUBA

Labios de silicona analérgica flexible, correa desmontable, Tuba Ø 18 mm. Modelo adulto

Ref. 27145 ■ 34,90 €



### MINI BOTELLA DE BUCEO OXSEA

¡Sumérjase hasta 15 minutos bajo el agua para descubrir el fondo marino! Ultra fácil de usar, la botella se lleva directamente a la boca, a la espalda con un arnés o se engancha a la máscara opcional. Recarga de aire mediante una bomba manual, un compresor de 12 V / 220 V o una botella de buceo (válvula DIN o estribo). Profundidad máxima de inmersión: 3 metros.



Ref. 40060 ■ Pack botella OX500 + bomba manual 369,00 €

### KIT RESPIRACIÓN SUBMARINA DE URGENCIA BEUCHAT

Kit compacto y ligero que permite realizar intervenciones de urgencia (en caso de vuelco, vía de agua, varada, avería por debajo de la línea de flotación) o de mantenimiento. Periodicidad de prueba: cada 2 años. Capacidad botella 2 l. 230 bares. Entregada vacía

Ref. 40713 ■ 729,00 €



### BARRIL ESTANCO

Ideal para proteger todos los productos sensibles a la humedad, la tapa está provista de una junta que asegura una perfecta estanqueidad. Imprescindible a bordo tanto en pequeñas embarcaciones como en unidades más importantes, la División 240 lo recomienda para preservar de la humedad su armamento de seguridad.



Ref.	Volumen	Altura	Ø exterior	Ø apertura	Precio
12506 ■	3,6 l	17,1 cm	19,8 cm	13,6 cm	19,90 €
12507 ■	6 l	26,3 cm	19,8 cm	13,6 cm	25,90 €
12508 ■	15 l	32,7 cm	27,4 cm	20,3 cm	47,90 €
12509 ■	26 l	42,5 cm	31,6 cm	20,3 cm	59,90 €



ENCUENTRE LAS BOLSAS ESTANCAS P. 38

### BOLSA TUBO ESTANCA

Ideal para guardar el material de seguridad o proteger sus efectos personales. Tela nailon 420D revestida, sistema de cierre 100 % estanco. Entregada con cincha de transporte regulable, amovible y una empuñadura (a partir de 20 l).



IMPRESINDIBLE

- Ref. 56901 ■ 12 l - Amarillo 27,90 €
- Ref. 56902 ■ 20 l - Amarillo 32,90 €
- Ref. 56903 ■ 30 l - Amarillo 42,90 €
- Ref. 56904 ■ 40 l - Amarillo 51,90 €

Precio indicativo

# Fondeo



**AUXILIARES  
DEFENSAS  
AMARRAS  
ANCLAS  
MOLINETES  
HÉLICES DE PROA...**



**PRECIO  
A TOPE**



A partir de  
**399€**

BANCO DESLIZANTE



ANILLA DE PROA INOX



SUELO LAMINADO



### AUXILIAR WORLD TRAVEL CON SUELO LAMINADO

Ligeras y sencillas, USHIP ha seleccionado las auxiliares World Travel por su calidad de fabricación. La World Travel es la auxiliar ideal para los fondeos ocasionales. Suministrada con 1 banco de aluminio deslizable a lo largo del barco, 1 par de remos, 2 chumaceras, 1 hinchador y 1 mochila de transporte.

Modelo	World Travel 200	World Travel 235
Referencia Gris	13807 ■	13925 ■
Referencia Negro	33869 ■	33870 ■
Dim. totales	2 x 1,31 m	2,35 x 1,31 m
Dim. interiores	1,47 x 0,6 m	1,83 x 0,6 m
Dim. plegadas	0,98 x 0,49 x 0,35 m	0,96 x 0,49 x 0,35 m
Ø de los flotadores	Costados : 0,37 m - proa : 0,32 m	
Núm. de compartimentos	2	
Peso	19 kg	21 kg
Suelo	Con cables	
Banco	Alu, regulable en la eslora del barco	
Carga max.	2 personas o 350 kg	
Potencia motor max.	3,5 CV, eje corto	
Precio	<b>399,00 €</b>	<b>449,00 €</b>

ENTREGADA CON SOPORTE MOTOR  
ENCUENTRE ESTA AUXILIAR EN BLANCO  
EN SU TIENDA USHIP Y EN USHIP.FR

### AUXILIAR 3D TENDER SUPERLIGHT TWIN ROUND AIR

Los modelos Tin Round AIR no disponen de espejo de popa fijo para un almacenamiento más compacto y un peso aún menor. Se entrega con suelo alta presión de nido de abeja, banco de aluminio regulable a lo largo de la embarcación, hinchador, kit de reparación, remos y mochila de transporte.

1.4+  
COMPACTA



Modelo	TWIN ROUND AIR 160	TWIN ROUND AIR 180	TWIN ROUND AIR 235
Ref.	13755 ■	13781 ■	13501 ▲
Dim. totales	1,6 x 1 m	1,8 x 1,01 m	2,35 x 1,33 m
Dim. interiores	1,03 x 0,43 m	1,23 x 0,44 m	1,63 x 0,61 m
Dim. plegadas	0,7 x 0,45 x 0,26 m	0,7 x 0,45 x 0,27 m	0,7 x 0,45 x 0,32 m
Ø de los flotadores	28 cm		36 cm
Núm. de compartimentos	2 + 1		
Peso	6,5 kg	7 kg	11,8 kg
Suelo	Hinchable, plano		
Banco	Alu, regulable en la eslora del barco		
Carga max.	1 persona o 180 kg	1 persona o 200 kg	2 personas o 350 kg
Potencia motor max.	2 CV, eje corto		5 CV, eje corto
Precio	<b>725,00 €</b>	<b>785,00 €</b>	<b>935,00 €</b>



**ENCUENTRE  
LOS ACCESORIOS  
DE AUXILIARES P. 234  
Y LOS HINCHADORES  
P. 238**

**¡CONVIENE SABER!**

En climas cálidos, aconsejamos las auxiliares de Hypalon® presentadas p. 236

# LA MARCA USHIP

PRODUCTOS DE EXPERTOS  
AL MEJOR PRECIO



## AUXILIAR USHIP CON SUELO HINCHABLE

La auxiliar USHIP posee excelentes cualidades marineras. Gracias a su quilla hinchable en forma de carena en V, la auxiliar proporciona estabilidad y seguridad. De PVC resistente grosor 0,7 mm, dispone de una vida útil alargada. El suelo y la quilla están integrados a la estructura de la embarcación. Hinchado flotadores: 0,25 bar. Hinchado suelo: 0,5 bar. Suministrada con 1 banco de aluminio deslizable a lo largo del barco, 1 par de remos, 2 chumaceras, 1 hinchador, 1 kit de reparación y 1 mochila de transporte.

Modelo	USHIP V230	USHIP V250	USHIP V270
Referencia	33710 ■	33711 ■	33712 ■
Dim. totales	2,3 x 1,34 m	2,5 x 1,35 m	2,7 x 1,35 m
Dim. interiores	1,77 x 0,66 m	1,95 x 0,67 m	2,15 x 0,67 m
Dim. Plegadas	0,9 x 0,5 x 0,34 m	0,98 x 0,5 x 0,37 m	0,98 x 0,5 x 0,4 m
Ø de los flotadores	Costados: 0,36 m Proa: 0,32 m	Costados: 0,40 m 0,34 m	
Núm. de compartimentos	3 + 1		
Peso	16,6 kg	17,4 kg	18,9 kg
Suelo	Suelo hinchable alta presión en "V" y nido de abeja		
Banco	Alu, regulable en la eslora del barco		
Carga max.	2 personas o 350 kg	3 personas o 450 kg	4 personas o 484 kg
Potencia motor max.	4 CV, eje corto	6 CV, eje corto	
Precio	669,00 €	729,00 €	789,00 €

A partir de  
**669€**

SUELO Y QUILLA HINCHABLES  
LIGERA  
CARENA EN V



ALA DE GAVIOTA



FUNDA NEOPRENO



FLAPS DE POPA



## AUXILIAR 3D TENDER SUPERLIGHT TWIN VIB AIR

Auxiliar con carena en forma de ala de gaviota. Es una auxiliar para el navegante que busca velocidad y comportamiento marino gracias a sus estabilizadores de popa. Suministrada con dos fundas de protección de neopreno, 1 negra y 1 blanca, para una protección máxima.



ENCUENTRE  
EL MANTENIMIENTO  
DE NEUMÁTICAS  
P. 371

Modelo	TWIN VIB AIR 210	TWIN VIB AIR 250	TWIN VIB AIR 280	TWIN VIB AIR 300	TWIN VIB AIR 330
Referencia Negro	13570 ▲	13573 ▲	13574 ▲	13575 ▲	13596 ▲
Dim. totales	2,1 x 1,31 m	2,5 x 1,5 m	2,8 x 1,53 m	3 x 1,53 m	3,3 x 1,53 m
Dim. plegadas	90 x 45 x 28 cm	90 x 45 x 30 cm	90 x 45 x 32 cm	90 x 45 x 35 cm	90 x 45 x 40 cm
Ø de los flotadores (en cm)	36 cm	42 cm			
Núm. de compartimentos	2 + 1			3 + 1	
Peso	19 kg	22 kg	25 kg	29 kg	34 kg
Suelo	Suelo hinchable alta presión en "V" y nido de abeja				
Banco	Alu, regulable en la eslora del barco				
Carga max.	2 pers. o 250 kg	3 pers. o 450 kg	4 pers. o 500 kg		4 pers. o 566 kg
Potencia motor max.	3,5 CV, eje corto	6 CV, eje corto		10 CV, eje corto	
Precio	1039,00 €	1209,00 €	1299,00 €	1419,00 €	1775,00 €

Precio indicativo

MANTENIMIENTO AGUA A BORDO ELECTRICIDAD ACASTILLAJE FONDEO SEGURIDAD MOTOR ELECTRÓNICA LIBRERÍA VIDA A BORDO TRIPULACIÓN PESCA DESLIZAMIENTO



# AUXILIARES HINCHABLES

¡La 3D Tender Superlight Twin Air es probablemente la auxiliar más ligera del mercado. Su suelo hinchable y sus tubos cónicos ofrecen un máximo de flotabilidad y confort. Se entrega con suelo alta presión de nido de abeja, banco de aluminio regulable a lo largo de la embarcación, hinchador, kit de reparación, remos y mochila de transporte.



LA+  
LIGERA



NOS GUSTA  
 SE TRANSPORTA EN UNA MOCHILA

## AUXILIAR 3D TENDER SUPERLIGHT TWIN AIR

Modelo	TWIN AIR 200	TWIN AIR 230	TWIN AIR 250	TWIN AIR 270	TWIN AIR 290
Referencia negro	13060 ■	13061 ■	13587 ■	13588 ■	13589 ■
Referencia Blanco	13419 ■	13678 ■	13695 ■	13420 ■	13918 ■
Dim. totales	2 x 1,31 m	2,3 x 1,34 m	2,5 x 1,34 m	2,7 x 1,35 m	2,9 x 1,36 m
Dim. interiores	1,45 x 0,63 m	1,77 x 0,66 m	1,95 x 0,67 m	2,15 x 0,67 m	2,34 x 0,67 m
Dim. plegadas	0,9 x 0,45 x 0,28 m		0,98 x 0,48 x 0,28 m		
Ø de los flotadores	Costados: 0,35 m - Proa: 0,32 m		Costados: 0,40 m - Proa: 0,34 m		
Núm. de compartimentos	2 + 1		3 + 1		
Peso	11,9 kg	13,8 kg	14,5 kg	15,8 kg	16,9 kg
Suelo	Hinchable, plano				
Banco	Alu, regulable en la eslora del barco				
Carga max.	2 personas o 250 kg	2 personas o 350 kg	3 personas o 450 kg	4 personas o 484 kg	4 personas o 510 kg
Potencia motor max.	3,5 CV, eje corto	3,5 CV, eje corto	5 CV, eje corto	7,5 CV, eje corto	
Precio	889,00 €	939,00 €	1039,00 €	1199,00 €	1249,00 €

## ACCESORIOS PARA AUXILIARES 3D



### ACCESORIOS PARA AUXILIARES HINCHABLES

- 1 Ref. 13246 ■ Remo desmontable L.1,16 m para auxiliar de 1,6 a 1,8 m 35,00 €
- 2 Ref. 13832 ■ Remo desmontable negro L. 1,45 m para neumática de 2 a 2,9 m 35,00 €
- 3 Ref. 13653 ■ Remo desmontable gris L.1,45 m para neumática de 2 a 2,9 m 35,00 €
- 4 Ref. 33462 ■ Remo desmontable gris L.1,63 m para neumática de más de 2,9 m 35,00 €
- 4 Ref. 33472 ■ Chumacera + PAD para pegar - Negro 24,90 €
- 5 Ref. 33473 ■ Chumacera + PAD para pegar - Gris 24,90 €
- 6 Ref. 33474 ■ Chumacera + PAD para pegar - Azul 24,90 €
- 7 Ref. 13926 ■ Achicador espejo de popa con tapón para auxiliar World Travel 16,90 €
- 8 Ref. 13654 ■ Achicador espejo de popa de bayoneta para auxiliar USHIP 16,90 €
- 9 Ref. 13656 ■ Válvula 13,90 €
- 10 Ref. 33476 ■ Banco aluminio L. 81 cm 75,00 €
- 10 Ref. 36059 ■ Banco aluminio L. 91 cm 79,00 €
- 11 Ref. 36064 ■ Protección espejo de popa alu 316 x 100 mm - NUEVO 16,90 €

A partir de  
**MUST 1149€**

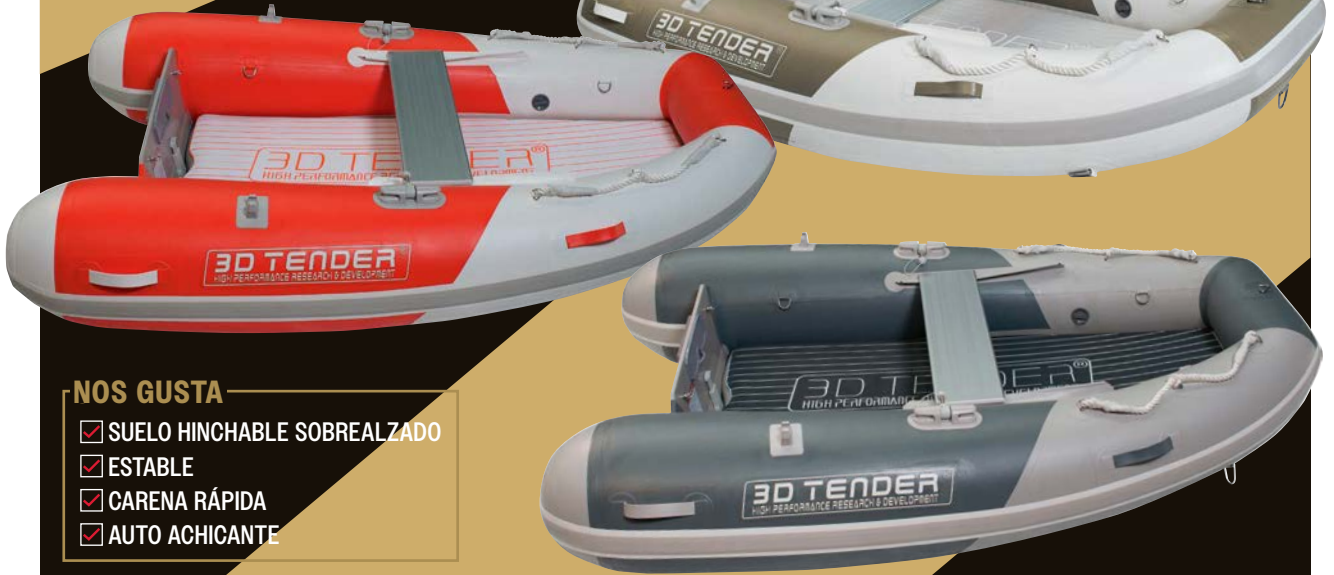

**NOS GUSTA**

- SUELO HINCHABLE SOBREALZADO
- ESTABLE
- CARENA RÁPIDA
- AUTO ACHICANTE

**AUXILIAR 3D TENDER TWIN FASTCAT**

Diseño de auxiliar con suelo hinchable sobrealzado. La auxiliar es enteramente auto achicante en parado. El suelo hinchable está revestido de un pad de EVA flexible, antideslizante y resistente a los UV. Se entrega con suelo alta presión de nido de abeja, banco de aluminio regulable a lo largo de la embarcación, hinchador, kit de reparación, remos y mochila de transporte.

Otros colores disponibles bajo pedido:



Modelos	TWIN FASTCAT 230	TWIN FASTCAT 260	TWIN FASTCAT 280
Ref. Oliva/Blanco	33337 ■	33338 ■	33339 ■
Ref. Gris oscuro/gris claro	33349 ■	33350 ■	33351 ■
Ref. Naranja/blanco	33361 ■	33362 ■	33363 ■
Dim. totales	2,3 x 1,53 m	2,6 x 1,58 m	2,8 x 1,66 m
Dim. interiores	1,6 x 0,64 m	1,9 x 0,65 m	2,13 x 0,7 m
Dim. plegadas	1 x 0,55 x 0,4 m	1 x 0,6 x 0,4 m	
Ø de los flotadores	Costados: 0,42 m - Proa: 0,29 m	Costados: 0,45 m - Proa: 0,29 m	Costados: 0,48 m - Proa: 0,29 m
Núm. de compartimentos	2 + 1	4 + 1	
Peso	21 kg	25 kg	27 kg
Suelo	Suelo hinchable sobrealzado		
Banco	Alu. regulable en la eslora del barco		
Carga max.	3 personas o 350 kg	3 + 1 personas o 450 kg	4 personas o 484 kg
Potencia motor max.	3,5 CV, eje corto	6 CV, eje corto	
Precio	<b>1149,00 €</b>	<b>1199,00 €</b>	<b>1249,00 €</b>

**NOS GUSTA**

- ESTABLE
- POLIVALENTE
- DESEMBARQUE FÁCIL POR PROA



**AUXILIAR CATAMARÁN HANA MANTA 250**

Esta nueva auxiliar catamarán es muy estable y versátil. Ideal para varar, con sus cinchas de rozamiento reforzadas, facilita el desembarco desde la proa de la embarcación sin tener que pasar por encima del flotador. También se puede usar para el snorkeling o el baño siendo muy fácil de subir a bordo desde proa estando en el agua. Suministrada con un banco regulable, mochila de transporte, bomba, 2 remos y modo de empleo. Compartimentos: 2+1. Dim. 250 x 136 cm. Peso 19,1 kg.

Ref. 36138 ■ **899,00 €**





ENCUENTRE  
EL MANTENIMIENTO  
DE NEUMÁTICAS  
P. 371



## AUXILIARES SEMIRRÍGIDAS

# MUST



A partir de  
**2610€**

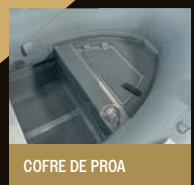

COFRE DE PROA



AFORADOR Y DEPÓSITO  
DE COMBUSTIBLE  
INTEGRADOS

### NOS GUSTA

- EXCELENTE  
COMPORTAMIENTO  
MARINO

### AUXILIAR SEMIRRÍGIDA 3D TENDER ULTIMATE RIB

Auxiliares semirrígidas de aluminio, de construcción muy resistente con un doble fondo cubierto de pads antideslizantes. Con una excelente aptitud para la navegación, está equipada de serie con un depósito de combustible integrado de 21 litros, una protección de proa, 3 anillas de izado para pescantes, un banco de aluminio regulable y un cofre de proa. Los modelos de 3 y 3,2 m reciben un cofre doble. Suministrada con banco, hinchador, kit de reparación y 2 remos.

Modelo	ULTIMATE RIB 260	ULTIMATE RIB 280	ULTIMATE RIB 300	ULTIMATE RIB 320	
Ref. PVC	33554 ▲	33555 ▲	33556 ▲	33557 ▲	
Ref. Hypalón®	33605 ▲	33606 ▲	33607 ▲	33608 ▲	
Dimensiones totales	2,6 x 1,54 m	2,8 x 1,54 m	3 x 1,54 m	3,2 x 1,54 m	
Dimensiones interiores	1,8 x 0,76 m	1,98 x 0,76 m	2,16 x 0,76 m	2,33 x 0,76 m	
Ø de los flotadores	0,39 m				
Peso	37 kg	40 kg	43 kg	46 kg	
Carena	Doble fondo, aluminio grosor 2,5 mm				
Ángulo de carena	14°				
Depósito	21 l				
Banco	Aluminio, regulable en la eslora del barco				
Carga max.	4 o 350 kg	4 o 400 kg	5 o 450 kg	5 o 500 kg	
Potencia motor max.	10 CV, eje corto		15 CV, eje corto		20 CV, eje corto
Precio PVC	2610,00 €	2820,00 €	2925,00 €	3030,00 €	
Precio Hypalon®	3345,00 €	3450,00 €	3660,00 €	3765,00 €	

### ¡CONVIENE SABER!

Encuentre todas las auxiliares ULTIMATE y ULTRALIGHT con fundas Sunbrella en su tienda USHIP y en uship.fr

### NOS GUSTA

- ULTRA LIGERA
- CINCHA PROTECTORA ANCHA



NUEVO  
USHIP

### AUXILIAR SEMIRRÍGIDA 3D TENDER FEDERLIGHT

La FEDERLIGHT es una auxiliar de aluminio ultra ligera.

Destaca por el diseño de su casco y la calidad de su construcción que combinan ligereza y rendimiento. Se a utilizado una nueva cincha de protección de tubo más ancha, más ligera y más resistente a los UV. Dispone también de una plataforma de proa con revestimiento adherente y cinchas de fijación para depósito. 4 anillas de izado para pescante. Suministrada con un banco de composite, hinchador, kit de reparación y 2 remos. Disponible en 6 tamaños, de 2,45 m a 3,65 m de PVC o Hypalon®, gris o blanco con fundas de flotadores Sunbrella negras en opción.

Modelo	FEDERLIGHT 245	FEDERLIGHT 265	FEDERLIGHT 285	FEDERLIGHT 315	FEDERLIGHT 335	FEDERLIGHT 365
Ref. PVC gris	36167 ▲	36173 ▲	36179 ▲	36185 ▲	36191 ▲	36197 ▲
Ref. Hypalón® gris	36170 ▲	36176 ▲	36182 ▲	36188 ▲	36194 ▲	36200 ▲
Dimensiones totales	2,45 x 1,54 m	2,65 x 1,55 m	2,85 x 1,55 m	3,15 x 1,63 m	3,35 x 1,64 m	
Dimensiones interiores	1,67 x 0,8 m	1,9 x 0,8 m	2,1 x 0,8 m	2,4 x 0,8 m	2,6 x 0,8 m	2,8 x 0,8 m
Ø de los flotadores	0,42 m				0,44 m	
Peso	23 kg	26 kg	30 kg	32 kg	35 kg	47 kg
Ángulo espejo de popa	10°	15°	16°	14°		15°
Carga max.	3 o 350 kg	4 o 450 kg	4 o 500 kg	5 o 550 kg	5 o 700 kg	6 o 750 kg
Potencia motor max.	6 CV, eje corto		8 CV, eje corto	15 CV, eje corto	20 CV, eje corto	
Carena	Fondo simple, aluminio rosor 2 mm.					
Precio PVC	1995,00 €	2100,00 €	2210,00 €	2465,00 €	2695,00 €	3330,00 €
Precio Hypalon®	2630,00 €	2945,00 €	3155,00 €	3515,00 €	3750,00 €	4375,00 €

## AUXILIARES RÍGIDAS



DOBLE CASCO



PRECIO TOPE

### AUXILIAR RÍGIDA ARMOR AVIRON

Las auxiliares rígidas ARMOR AVIRON están al servicio de la náutica desde hace más de 25 años. Las auxiliares NEPTEA son de polietileno alta densidad, fabricación doble casco, tratadas anti-UV. Las NEPTEA se entregan con ruedas de transporte, remos y chumaceras.

ENTREGA EN TIENDA  
POSIBILIDAD DE GASTOS DE ENVÍO

Modelo	NEPTEA 200	NEPTEA 220	NEPTEA 250
Referencia	33689	33690	33691
Longitud	2,10 m	2,25 m	2,49 m
Ancho	1,13 m	1,33 m	1,35 m
Huero	0,30 m	0,30 m	0,4 m
Peso	25 kg	35 kg	45 kg
Carga max.	2 pers. o 150 kg	3 pers.	4 pers.
Potencia motor max.	1,5 CV	3 CV, eje corto	4 CV, eje corto
Precio	<b>349,00 €</b>	<b>469,00 €</b>	<b>589,00 €</b>



NUEVO EN USHIP

PRODUCTO FRANCÉS

1



2

NOS GUSTA

- ESTABLE
- LIGERA

### AUXILIAR RÍGIDA SPORTYAK TAHE

Las auxiliares rígidas SPORTYAK TAHE (antiguamente BIC) son ampliamente reconocidas por su excelente estabilidad y su vida útil excepcional. Modelo 213 entregado con: 2 remos, 2 chumaceras, 3 soportes de chumaceras, 1 cabo de remolque y una bolsita de tornillos. Para el modelo 245 hay que añadir un segundo cabo, 1 banco y 1 sistema de de rodadura de 2 ruedas.

ENTREGA EN TIENDA  
POSIBILIDAD DE GASTOS DE ENVÍO

Ref.	Modelo	Longitud	Ancho	Peso	Ruedas	Carga max.	Potencia motor max.	Precio
1	37096	213 Azul	213 cm	115 cm	no	2 personnes o 136 kg	1,5 CV (12 kg max.)	<b>499,00 €</b>
	37314	213 Verde	213 cm	115 cm	no	2 personnes o 136 kg	1,5 CV (12 kg max.)	<b>499,00 €</b>
2	37095	245 Azul	245 cm	120 cm	sí	3 personnes o 195 kg	3 CV	<b>849,00 €</b>
	37094	245 Verde	245 cm	120 cm	sí	3 personnes o 195 kg	3 CV	<b>849,00 €</b>



LA+ RESISTENTE

2990€

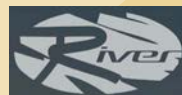

NUEVO EN USHIP

PRODUCTO EUROPEO

NOS GUSTA

- AUTO ACHICANTE
- TRANQUILIZADORA
- SIN MANTENIMIENTO

### AUXILIAR RÍGIDA RIVER 290

La auxiliar River es una embarcación de calidad superior fabricada en Noruega. De polietileno 100 % reciclable, es ultra resistente a los golpes, duradera y sin mantenimiento. Su carena híbrida entre catamarán y casco en "V" le confiere una gran estabilidad y una increíble maniobrabilidad. Es una auxiliar fácil de usar con un elevado nivel de seguridad gracias a sus 4 asas interiores. Se suministra con chumaceras y 2 bancos. Dim. L. 290 x a. 150 cm. Peso 80 kg. Potencia motor max. 9 CV. Categoría D.

- Ref. 36271 ▲ Gris oscuro
- Ref. 36272 ▲ Gris claro
- Ref. 36273 ▲ Negro

- Ref. 36274 ▲ Blanco
- Ref. 36275 ▲ Azul marino
- Ref. 36276 ▲ Naranja





# HINCHADORES, SEÑALIZACIÓN Y ACCESORIOS DE AUXILIARES

## HINCHADORES

### NOS GUSTA

- HINCHADO ULTRA RÁPIDO
- IDEAL PARA AUXILIARES.

### HINCHADOR ELÉCTRICO TURBO MAX 12 V

Acción hinchado y deshinchado. Corte automático. Alimentación 12V. Se suministra con 3 m de cable y pinzas cocodrilo, conducto de 3 m y funda de transporte. Cons.: 45-60 A max. Flujo 1000 l/min. P. max: 3,6 psi. Dim. 310 x 180 x 190 mm.

Ref. 36087 ■ **329,00 €**



### NOS GUSTA

- PRESIÓN MAX. 18 PSI
- IDEAL PARA PADDLE Y KITE

### HINCHADOR ELÉCTRICO GE BTP 2 MIMA 12 V

Flujo 120-420 l/min. Equipado con un manómetro para seleccionar la presión deseada. Alimentación 12V. Entregado con cable y pinzas cocodrilo, conducto con boquilla para paddle y bolsa de transporte. Cons.: 18 A max. P. max: 18 psi. Dim. 295 x 105 x 160 mm.

Ref. 36088 ■ **209,00 €**



### NOS GUSTA

- IDEAL PARA BOYAS

### HINCHADOR ELÉCTRICO GE 900 230 V

Acción hinchado y deshinchado. Ideal para auxiliares. Necesita el tubo de hinchado ref. 36095. Suministrado con cable de alimentación 230 V y bandolera de transporte. Flujo 1700 l/min. P. max. 2,9 psi.

Ref. 36089 ■ Hinchador GE 900 **149,00 €**

Ref. 36095 ■ Tubo Ø 2,5 x L. 150 cm con boquilla para auxiliar **16,90 €**



### ADAPTADOR DE HINCHADO

Adaptador para compresor o bomba de bicicleta.

Ref. 36136 ■ **9,90 €**



### BOQUILLAS PAR HINCHADOR

Para hinchadores de pie o de pistón. 6 diámetros diferentes.

Ref. 33484 ■ **4,90 €**



### BOQUILLA DE HINCHADOR

Para auxiliares y paddles.

Ref. 13655 ■ **5,90 €**



### MANÓMETRO JOBE

Manómetro con boquilla 3/4 vuelta para medir la presión de paddles, flotadores, auxiliares. Dim. Ø 40 x 75 mm. P. max. 20 psi.

Ref. 33692 ■ **10,90 €**



### MANÓMETRO

Se adapta a la mayoría de las válvulas, permite comprobar la presión de hinchado de su neumática.

Ref. 12754 ■ **16,90 €**



### HINCHADOR ELÉCTRICO COMPACTO 12 V

Hinchador/deshinchador compacto 12 V. Entregado con 3 adaptadores de válvula y una toma de mechero 12 V. P. max. 1,2 psi.

Ref. 33687 ■ **29,00 €**



### HINCHADOR ELÉCTRICO 12 V

Manómetro, paro automático a la presión deseada. Flujo: 125 l/mn. P. max: 16 psi. Suministrado con 2 juntas y 5 boquillas de hinchado. Versión para encendedor con cable de 3 m para facilitar el hinchado. Versión batería, recarga por cable USB.

1 Ref. 33696 ■ Versión conexión mechero 12 V **79,00 €**

2 Ref. 33730 ■ Versión hinchador/deshinchador batería de litio **179,00 €**

### NOS GUSTA

- IDEAL PARA PADDLE Y WING

### HINCHADOR DE MANO

Hinchador simple, doble y triple acción. Los modelos de doble y triple acción son de "alta presión" con un cuerpo de aluminio. Suministrados con boquilla 1/4 vuelta y un manómetro. El triple acción permite un hinchado ultra rápido y un almacenamiento compacto gracias a su pie y empuñadura desmontables.

3 Ref. 36264 ■ Simple acción P. max. 12 psi - **NUEVO** **35,00 €**

4 Ref. 36265 ■ Doble acción. P. max. 29 psi - **NUEVO** **55,00 €**

5 Ref. 33491 ■ Doble acción alu. P. max. 29 psi **69,00 €**

6 Ref. 36266 ■ Triple acción P. max. 21 psi - **NUEVO** **85,00 €**



### HINCHADOR DE PIE

Hinchado y deshinchado para los 3 modelos. Un hinchador de simple cámara permite un hinchado rápido a baja presión. Un hinchador equipado con una doble cámara permite además conseguir una presión más elevada, ideal para los suelos hinchables de auxiliares.

7 Ref. 13040 ■ Bravo 1, simple cámara 4 l. P. max. 7,2 psi **32,00 €**

8 Ref. 13724 ■ Modelo GP10, doble cámara 5 l. P. max. 11,6 psi **59,00 €**

9 Ref. 13921 ■ Modelo GP10, doble cámara 5 l. P. max. 11,6 psi + boquilla 1/4 vuelta para auxiliar **59,00 €**

## SEÑALIZACIÓN

# ABC123 ABC123

### KIT DE MATRÍCULA ADHESIVO

Kit de letras y números adhesivos para la matrícula de su embarcación. A. 7,5 cm, 4 ejemplares de cada, 148 stickers. No adecuado para las auxiliares de Hypalon®.

Ref. 30735 ■ Blanco **21,50 €**

Ref. 30736 ■ Negro **21,50 €**

## ¡CONVIENE SABER!

Su tienda Uship puede ofrecerle rotulación personalizada. Elija sus colores y tipografía e imprimiremos el nombre o la matrícula de su embarcación en una cinta lista para aplicar a su casco.

## REMOS Y SOPORTES



### REMO ALUMINIO

Ref. 36083	1,6 m, Ø 35 mm, desmontable	18,90 €
Ref. 13547	1,6 m, Ø 35 mm, Ø manguito 45 mm	22,90 €
Ref. 36084	1,8 m, Ø 35 mm, desmontable	19,90 €
Ref. 13548	1,8 m, Ø 35 mm, Ø manguito 45 mm	23,90 €
Ref. 13549	2 m, Ø 35 mm, Ø manguito 45 mm	29,00 €
Ref. 13355	2,2 m, Ø 35 mm, Ø manguito 53 mm	35,00 €
Ref. 13356	2,4 m, Ø 35 mm, Ø manguito 53 mm	44,00 €

### REMO MADERA BARNIZADA

De pino del norte. Ø 40 mm.

Ref. 13551	1,65 m	67,00 €
Ref. 13552	1,8 m	69,00 €
Ref. 13554	2,25 m	79,00 €
Ref. 13555	2,4 m	85,00 €
Ref. 13557	2,7 m	99,00 €
Ref. 13556	3 m	109,00 €

### CHUMACERA PLÁSTICO

Ref. 13507	Para remo Ø 50 mm. Varilla L.60, Ø17 mm	4,50 €
Ref. 13514	Para remo Ø 55 mm. Varilla L.65, Ø17 mm	5,70 €



### SOPORTE PLÁSTICO

Para chumacera Ø 17 mm.

1 Ref. 13508	Para empotrar, negro	3,90 €
2 Ref. 36081	Lateral, negro	4,90 €
3 Ref. 36079	Para empotrar, blanco	3,90 €
4 Ref. 36080	Lateral blanco	4,90 €

## ACCESORIOS PARA AUXILIARES



### RUEDAS ABATIBLES PARA AUXILIARES

Ruedas de plástico insensibles a la corrosión e intemperies. Para embarcaciones con espejo de popa, de un peso max. de 100 kg. Sujeción por tornillos.

Ref. 13581	115,00 €
------------	----------



### RUEDAS DE ESPEJO DE POPA RAILBLAZA C-TUG

Ruedas para espejo de popa de auxiliar, resistentes y fáciles de desmontar. Para embarcaciones hasta 3,6 m con motores fueraborda hasta 15 CV (2 tiempos) o 9 CV (4 tiempos). Peso transportable max. 100 kg.

Ref. 33673	209,00 €
------------	----------



### PALA/BICHERO

Modelo telescópico recomendado para las embarcaciones neumáticas. L. 0,55 a 1,3 m.



Ref. 13535	39,90 €
------------	---------

### MANGUITO REMO

Ref. 36085	Para remo Ø 35 mm, Ø ext. 45 mm	4,90 €
Ref. 36086	Para remo Ø 35 mm, Ø ext. 53 mm	4,90 €

### PALA ALUMINIO 1,2 M

Ref. 13571	17,90 €
------------	---------



NOS GUSTA  
 ULTRA COMPACTA

### PALA ALUMINIO TELESCÓPICA

Ref. 36068	3 partes. L. 0,55 a 1,07 m	19,90 €
Ref. 33492	2 partes. L. 0,9 a 1,45 m	29,90 €

### CHUMACERA DE LATÓN CROMADO

Ref. 13511	Para remo Ø 48 mm. Varilla L.66, Ø12 mm	15,90 €
Ref. 13516	Para remo Ø 58 mm. Varilla L.75, Ø14 mm	19,90 €

### SOPORTE LATÓN CROMADO

5 Ref. 13515	Para empotrar, para chumacera Ø12 mm. A.25, Ø ext. 16 mm	11,90 €
6 Ref. 36078	Lateral, para chumacera Ø 12 mm	11,90 €
5 Ref. 13517	Para empotrar, para chumacera Ø14 mm. A.34, Ø ext. 34 mm	14,90 €
6 Ref. 13518	Lateral, para chumacera Ø 14 mm	14,90 €



### RUEDAS DE BOTADURA ABATIBLES

Ruedas hinchables de sección ancha, montadas sobre brazos y articulaciones inox para atornillar al espejo de popa. Elevación y descenso fáciles y seguros.

7 Ref. 36067	Conjunto completo A. 56 cm. Ruedas Ø 26 cm. Carga 100 kg	179,00 €
8 Ref. 13741	Conjunto completo A. 70 cm. Ruedas Ø 36 cm. Carga 180 kg	239,00 €
9 Ref. 36054	Para auxiliar con flaps. Rueda Ø 26 cm. Carga 100 kg - NUEVO	299,00 €
10 Ref. 33839	Rueda sola Ø 26 cm. Orificio del eje Ø 20 mm. Cubo L. 75 mm	24,90 €
11 Ref. 33058	Rueda sola Ø 36 cm. Orificio del eje Ø 30,2 mm. Cubo L. 65 mm	34,90 €
12 Ref. 33840	Rueda sola Ø 40 cm. Orificio del eje Ø 25 mm. Cubo L. 75 mm	36,90 €



# PÓRTICOS, PESCANTE Y ADHESIVOS

## ACCESORIOS PARA AUXILIARES



### LÍQUIDO DE ESTANQUEIDAD PARA NEUMÁTICAS<sup>(1)</sup>

Tapona los poros y las fugas menores al crear una membrana elástica e impermeable dentro de su neumática de PVC o Hypalon®. Se inyecta por la válvula de hinchado. Un frasco es suficiente para una auxiliar de 2,5 m. 500 ml.

Ref. 21838 ■ **59,00 €**



ENCUENTRE LAS PINTURAS Y ANTIFOULING PARA NEUMÁTICAS P. 391 Y LOS ADHESIVOS PARA NEUMÁTICAS P. 380



### KIT DE REPARACIÓN AUXILIAR<sup>(1)</sup>

Incluye un tubo de 75 ml de pegamento mono componente y una pieza de tejido de 40 x 10 cm

- Ref. 13337 ■ Kit con tejido PVC Blanco **27,50 €**
- Ref. 12731 ■ Kit con tejido PVC gris **27,50 €**
- Ref. 12730 ■ Kit con tejido PVC negro **27,50 €**
- Ref. 12732 ■ Kit con tejido PVC rojo **27,50 €**
- Ref. 33061 ■ Kit con tejido Hypalon® blanco **39,90 €**
- Ref. 33062 ■ Kit con tejido Hypalon® gris **39,90 €**
- Ref. 33063 ■ Kit con tejido Hypalon® negro **39,90 €**

(1) Peligroso, respete las precauciones de empleo.

## PÓRTICO Y PESCANTE



EXCLU USHIP

PRODUCTO FRANCÉS

INOX  
PARA EMBARCACIONES DE 30 A 45 PIES  
ACCESORIOS DISPONIBLES

### PÓRTICO INOX ADAPTABLE

Pórtico de inox, enteramente adaptable. A. 1,62 m, ancho regulable entre 1,93 m y 2,9 m. Montado sobre pletinas orientables para una instalación en una cubierta incluso muy inclinada. Sujeción paneles solares, aerogeneradores, antenas y pescantes con accesorios en opción. Tubo Ø 38 mm. Carga máxima 50 kg.

Ref. 13905 **3079,00 €**



SELECCIÓN USHIP

PRODUCTO FRANCÉS

CAJA DE 2 ROLDANAS

SUJECIÓN BALCÓN INTERMEDIO

**519 €**

EMBASE ORIENTABLE Y PIVOTANTE

### PESCANTE PIVOTANTE INOX

Fabricación francesa de inox 316 L pulido. Pivotante y universal. Se instala en cualquier tipo de embarcación con fijación de balcón pivotante y regulable en altura y base orientable y pivotante. Cornamusa y caja de 2 roldanas. Tubo Ø 42 x gr. 2 mm. Dim. A. 150 x a. 83 cm. Carga max. : 60 kg. Se suministra con contraplaca y sin cabo.

Ref. 13947 ■



NOS GUSTA

- LIGERO
- ADAPTABLE

NUEVO EN USHIP

**739 €**

### PÓRTICO ADAPTABLE NOA

Pórtico adaptable de aluminio anodizado resistente a la corrosión. Fijación en balcón muy sencilla con anillas para enroscar. Ligero y robusto, acogerá fácilmente sus paneles solares y otros accesorios. Montaje y desmontaje rápido para un invernaje fácil. Ancho balcón hasta 2,5 m.

Ref. 36123



CARGA MAX. 400 KG  
CINCHAS AJUSTABLES

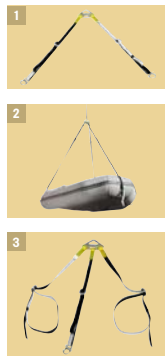

### ARNÉS DE IZADO PARA AUXILIAR

Cinchas ajustables tratadas anti UV. Placa y hebillas de aluminio anodizado muy resistente. Mosquetón inox AISI 316 de apertura rápida. Arnés regulables y por lo tanto universales. Carga max. 400 kg.

- 1 Ref. 36090 ■ 2 brazos con mosquetón. Los 2 regulables de 30 a 138 cm **99,00 €**
- 2 Ref. 33645 ■ 3 brazos con mosquetón 1 regulable de 30 a 360 cm y 2 regulables de 30 a 260 cm **139,00 €**
- 3 Ref. 36091 ■ 3 brazos 1 regulable de 30 a 360 cm con mosquetón y 2 regulables de 30 a 260 cm con cinchas (para paso de flotadores) **125,00 €**



ENTREGADOS CON POLIPASTOS

### PESCANTE PIVOTANTE INOX

Par de pescantes inox. 2 posiciones fijas (0 o 180°). Soporte a empotrar en cubierta Ø 45 x A. 128 mm, pletina Ø 130 mm. Carga hasta 120 kg por par. Entregados con contra placa, poleas, cabos y cornamusas. Sujeción por 8 tornillos TF M8 (no suministrados).

Ref. 36061 ■ **449,00 €**

Precio indicativo

# Protégeons-le.



Une dynamique collective et pionnière pour la préservation de la Posidonie en Méditerranée.

L'herbier de Posidonie est un écosystème unique au monde.

#### Refuge et habitat

400 espèces de végétaux.

1000 espèces animales dont plus de 50 espèces de poissons d'intérêt commercial.

#### Puits de carbone

Capte plus de 5 tonnes de CO2 par hectare par an.

Autant qu'une forêt.

#### Protection

Réduit de 20% la puissance de la houle.

Protège nos plages de l'appauvrissement sédimentaire.

#### Croissance lente

La Posidonie ne pousse que de quelques centimètres par an.



Naviguez en toute sérénité  
**Avec la marque VIGOUROUX**

*Sélection exigeante de notre matière première  
Respect des Normes (ISO-DIN)  
Processus de galvanisation à chaud  
maîtrisé depuis 83 ans.*

[www.vigouroux-sea.fr](http://www.vigouroux-sea.fr)



**vigouroux®**

Un savoir-faire unique depuis 1941





# PASARELAS, ESCALERAS Y PLATAFORMAS

## PASARELAS



# 499€

### NOS GUSTA

- ALMACENAJE COMPACTO
- MULTIUSOS

### PASARELA HINCHABLE

Rígida una vez hinchada, con pad antideslizante y cinchas anti rozamiento para un máximo de seguridad. 2 asas en extremos y 4 ojales inox para fijación. Almacenaje compacto plegando la pasarela a lo ancho y luego a lo largo. También para utilizar como plataforma hinchable. Dim. plegada 40 x 40 x 30 cm. Dim. desplegada 250 x 76 x 15 cm. Peso: 7 kg. Carga max. fuera del agua 180 kg.

Ref. 36092 ■

## ACCESORIOS PARA FONDEO



### NOS GUSTA

- PROTEGE SU EMBARCACIÓN
- AMOVIBLE



### LÁTIGO DE AMARRE PREMIUM

Diseñado para evitar que su embarcación golpee el muelle manteniéndola alejada del borde. De fibra de vidrio con enrollamiento cruzado para una óptima relación rigidez/flexibilidad. Fácilmente desmontable de la base para el invernaje. Entregado completo: 2 látigos con roldana en el extremo, 2 bases de aluminio, 2 cabos de amarre, 2 cornamusas.

- Ref. 36267 ▲ L. 2,44 m. Peso max. embarcación 1,2 t **499,00 €**
- Ref. 36268 ▲ L. 3,66 m. Peso max. embarcación 2,3 t **659,00 €**
- Ref. 36269 ▲ L. 4,27 m. Peso max. embarcación 4,5 t **759,00 €**
- Ref. 36270 ▲ L. 4,88 m. Peso max. embarcación 9,1 t **849,00 €**



PRECIO TOPE



### NOS GUSTA

- FÁCIL DE ALMACENAR

### NOS GUSTA

- LIGERA

### 1 PASARELA FIJA DE ALUMINIO

Pasarela fija de aluminio con ruedas, L. 1,9 m, a. 36 cm, peso 9 kg, carga max. 140 kg. Entregada con soporte para empotrar y fijaciones de pasamanos.

Ref. 13096 ■ **439,00 €**

### PASARELA PLEGABLE ALUMINIO

Pasarela plegable de aluminio con ruedas, ancho 36 cm, carga max. 120 kg. Entregada con soporte para empotrar y fijaciones de pasamanos.

2 Ref. 13247 ■ L. 2 m, peso 9 kg **569,00 €**

3 Ref. 33582 ■ L. 2,3 m, peso 11 kg, láminas anchas **649,00 €**

### 4 PASARELA PLEGABLE ALUMINIO/TECA

Pasarela plegable de aluminio y enrejado de teca, con ruedas. Ancho 36 cm, carga max. 120 kg. Entregada con soporte para empotrar y fijaciones de pasamanos.

Ref. 33313 ■ L. 2 m, peso 10 kg **729,00 €**

Ref. 33731 ■ L. 2,30 m, peso 15 kg **769,00 €**

### 5 PASARELA TRIS PLEGABLE INOX

Pasarela plegable en tres partes muy fácil de transportar y guardar por su reducido tamaño una vez plegada (82 x 13 cm). Montantes inox y revestimiento de enrejado de madera. L. 2,2 m, a. 30 cm, peso 15,5 kg, carga max. 160 kg. Entregada con soporte para empotrar.

Ref. 13599 ■ **1395,00 €**

### 6 PASARELA PLEGABLE POLIURETANO

Poliuretano técnico ultra ligero. Superficie antideslizante. Instalando un solo tope la pasarela puede pivotar, con dos topes la pasarela queda fija. Peso 8 kg. Dim. desplegada L. 220 x a. 34 cm. Dim. plegada L. 110 x a. 34 x gr. 14 cm. Carga max. 140 kg.

Ref. 36062 ■ **1659,00 €**

ENCUENTRE LOS SOPORTES DE PASARELAS P. 12



### PASAMANOS PARA PASARELA

Adaptable a todos los modelos para asegurar sus pasarelas

7 Ref. 13248 ■ 2 tubos alu Ø 25 x L. 800 mm. Cabo Ø 8 mm x L. 3,8 m **47,50 €**

8 Ref. 33315 ■ Pletina A.52 x a. 52 mm. Tubo Ø int. 25,3 mm. 4 tornillos Ø 5 mm. (no suministrados) **10,90 €**

### SOPORTE PARA PASARELA

Diámetro interior: 25 mm.

9 Ref. 13606 ■ Para empotrar **26,90 €**

10 Ref. 13604 ■ Vertical **79,00 €**

11 Ref. 33314 ■ Inclinado +/- 23° **69,00 €**

12 Ref. 13608 ■ Para balcón **175,00 €**

13 Ref. 36093 ■ Inclinado de +30 a -30°. Se suministra con contraplaca. **105,00 €**

14 Ref. 13715 ■ Soporte triangulado para pasarela L.45 cm. **69,00 €**



**ESCALERAS**

**PRECIO TOPE**

A partir de **39,90 €**

A partir de **64,90 €**

**PASARELA PLEGABLE**

Cabos y peldaños de plástico, a. 35 cm.

Ref. 13945 ■ 3 peldaños, L. 87 cm **39,90 €**

Ref. 13946 ■ 4 peldaños, L. 103 cm **49,90 €**

**PELDAÑO PARA ESCALERA**

a.35 cm, para cabo 8 mm.

Ref. 33530 ■ **9,50 €**



**ESCALERA DE BAÑO ALUMINIO**

Arcos pivotantes de 23 cm, separadores regulables 2 posiciones.

Ref. 13601 ■ 3 peldaños, L. 79 cm **64,90 €**

Ref. 13602 ■ 4 peldaños, L. 106 cm **79,00 €**

Ref. 13603 ■ 5 peldaños, L. 135 cm **89,00 €**



**ESCALERA ESPECIAL NEUMÁTICA**

De aluminio, forma especialmente estudiada para las neumáticas.

Ref. 13614 ■ 2 peldaños **89,00 €**

Ref. 36049 ■ 3 peldaños **NUEVO 99,00 €**



**ESCALERA FIJA ALUMINIO**

Ideal para embarcación neumática por el poco espacio entre fijaciones y separadores. Tubo de aluminio anodizado Ø 25 mm. 1 peldaño fijo + 2 abatibles. L. 80 cm, a. 21 cm.

Ref. 13607 ■ **139,00 €**

IDEAL EN EL ESPEJO DE POPA DE UNA NEUMÁTICA



**ESCALERA DE PANTALÁN**

Escalera de inox con 2 escalones plástico. Para instalar en el costado, A. 63 x a. 32,5 cm.

Ref. 33646 ■ **125,00 €**



**ESCALERA FIJA INOX**

Plegable, de inox (AISI 316), con peldaños plásticos antideslizantes y separadores regulables. A. parte fija: 57,5 cm. A. entre los puntos de fijación altos y espaciadores: 50 cm. A. entre 2 peldaños: 25,5 cm. Ancho: 30 cm.

Ref. 13617 ■ 2 peldaños fijos + 2 abatibles, A. total: 108 cm, A. parte abatible: 50,5 cm **189,00 €**

Ref. 13618 ■ 2 peldaños fijos + 3 abatibles, A. total 134 cm, A. parte abatible: 76,5 cm **219,00 €**



**ESCALERA TELESCÓPICA DESLIZANTE INOX**

Escalera retráctil de inox, ideal para instalar debajo de una plataforma. Disponible con 3 o 4 peldaños. Ancho 300 mm.

Ref. 13271 ■ 3 peldaños, A.85 cm, dim. plegada: L. 30,5, P. 38,5 cm **179,00 €**

Ref. 13488 ■ 4 peldaños, A.114 cm, dim. plegada: L. 30,5, P. 41,5 cm **229,00 €**



IDEAL PARA PLATAFORMAS

**ESCALERA TELESCÓPICA INOX**

Se instala tanto en una plataforma como a la popa de una embarcación. L. 35/85 cm, a. 29 cm.

Ref. 13619 ■ **199,00 €**



**PELDAÑO PARA ESPEJO DE POPA**

De acero inox, entregado con contra placa de fijación. P. 16 cm, L. 23,5 cm.

Ref. 13635 ■ **49,00 €**



**ESPACIADOR PARA ESCALERA**

Para tubo Ø 25 mm, L. 140 a 195 mm, por 2.

Ref. 13622 ■ Plástico **15,50 €**

Ref. 13623 ■ Inox **24,90 €**



**FIJACIÓN PARA ESCALERA INOX**

Hace la escalera desmontable. Para tubo Ø 25 mm. Entregados por 2.

1 Ref. 36207 ■ Placa de soporte de escalera **12,90 €**

2 Ref. 36208 ■ Base de soporte de escalera **9,90 €**

**PLATAFORMA**

**PLATAFORMA DE POPA**

De acero inoxidable (tubos de Ø25 mm) y madera, esta plataforma dispone de un soporte desarticulado que se adapta a cualquier tipo de espejo de popa. Altura entre las fijaciones: 26 cm. Escalera plegable de 3 peldaños en opción.

Ref. 13272 ■ A : 450 x B : 480 mm **310,00 €**

Ref. 13273 ■ A : 600 x B : 550 mm **349,00 €**

Ref. 33438 ■ Escalera opcional A. 730 x a. 280 mm **139,00 €**

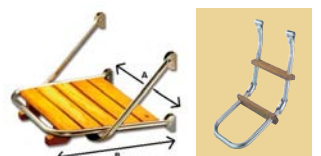



**PRECIO TOPE**

A partir de **16€<sup>90</sup>**



**DEFENSA MAJONI CON PASANTE**  
De PVC, entregada con cabo, equipada de una válvula de hinchado.

Ref. 13385	■ Ø 10 x 30 cm	16,90 €
Ref. 13386	■ Ø 15 x 43 cm	25,90 €
Ref. 13387	■ Ø 20 x 55 cm	39,90 €
Ref. 13388	■ Ø 25 x 68 cm	58,00 €
Ref. 13389	■ Ø 30 x 80 cm	79,00 €



**DEFENSA MAJONI DE ANILLAS**

PVC flexible. Resistente a los UV, anillas reforzadas, válvula de hinchado. Suministrada sin cabo.

Ref. 13396	■ Ø 15 x 58 cm - Blanco	22,90 €
Ref. 13397	■ Ø 18 x 60 cm - Blanco	31,00 €
Ref. 36047	■ Ø 21 x 62 cm - Blanco - <b>NUEVO</b>	36,00 €
Ref. 13398	■ Ø 24 x 70 cm - Blanco	41,00 €
Ref. 13399	■ Ø 30 x 90 cm - Blanco	83,00 €
Ref. 13381	■ Ø 35 x 110 cm - Blanco - Reforzado	119,00 €
Ref. 33410	■ Ø 15 x 58 cm - Azul marino	22,90 €
Ref. 33411	■ Ø 18 x 60 cm - Azul marino	31,00 €
Ref. 33412	■ Ø 24 x 70 cm - Azul marino	41,00 €
Ref. 33048	■ Ø 15 x 58 cm - Negro	22,90 €
Ref. 33049	■ Ø 18 x 60 cm - Negro	31,00 €
Ref. 33050	■ Ø 24 x 70 cm - Negro	41,00 €

**DEFENSA MAJONI ESFÉRICA**

De PVC con una cabeza reforzada para una larga vida útil.

Ref. 13692	■ Ø 35 x 48 cm	44,90 €
Ref. 13693	■ Ø 45 x 62 cm	74,00 €
Ref. 13694	■ Ø 55 x 73 cm	99,00 €



**SELECCIÓN USHIP**



**DEFENSA DAN FENDER À ANNEAU**  
Modelo Heavy Duty de PVC flexible y resistente a los UV. Válvula metálica protegida por un tapón de plástico roscado garante de robustez y seguridad. Blanco terminal negro.

Ref. 36035	■ Ø 12,5 x 54 cm	39,00 €
Ref. 36036	■ Ø 15 x 64,5 cm	44,00 €
Ref. 36016	■ Ø 20 x 63,5 cm	63,00 €
Ref. 36017	■ Ø 20 x 76,5 cm	69,00 €
Ref. 36018	■ Ø 20 x 105,5 cm	89,00 €
Ref. 36019	■ Ø 25 x 70 cm	85,00 €
Ref. 36020	■ Ø 25 x 94 cm	95,00 €
Ref. 36021	■ Ø 30 x 88 cm	124,00 €
Ref. 36022	■ Ø 30 x 113 cm	149,00 €

**DEFENSA DAN FENDER SPHÉRIQUE**  
PVC flexible con cabezal reforzado para una mayor vida útil. Color blanco con cabezal negro.

Ref. 36028	■ B20 - Ø 16 x 23 cm	29,00 €
Ref. 36029	■ B30 - Ø 24 x 32 cm	32,00 €
Ref. 36030	■ B40 - Ø 32 x 48 cm	45,00 €
Ref. 36031	■ B50 - Ø 40,5 x 57 cm	65,00 €
Ref. 36032	■ B60 - Ø 48 x 64 cm	89,00 €
Ref. 36033	■ B75 - Ø 61 x 79 cm	139,00 €
Ref. 36034	■ B100 - Ø 81 x 104 cm	259,00 €

**DEFENSA DAN FENDER LENTILLE**  
PVC flexible y resistente a los UV. Válvula metálica protegida por un tapón de plástico roscado garante de robustez y seguridad. Ideal para embarcaciones de bajo francobordo. Color blanco con cabezal negro.

Ref. 36023	■ Ø 17 x 31 cm	42,00 €
Ref. 36024	■ Ø 21 x 36 cm	49,00 €

**DEFENSA FENDERSTEP™**  
Suba fácilmente a bordo mientras protege su barco con FenderStep™. 2 ojos Ø 18 mm para cabo Ø 10 mm min. Carga max. 100 kg.

Ref. 13122	■ 1 peldaño	95,00 €
Ref. 33863	■ 2 peldaños	109,00 €



**ENCUENTRE ESTOS PRODUCTOS DE MANTENIMIENTO DEFENSAS P. 371**



**1 DEFENSA POLYFORM DE ANILLAS**  
Modelo de alta resistencia de PVC polimerizado.

Ref. 13901	■ F1 - Ø 15 x 61 cm	44,90 €
Ref. 13902	■ F2 - Ø 21 x 63 cm	57,90 €
Ref. 13903	■ F3 - Ø 21 x 76 cm	64,90 €
Ref. 13904	■ F5 - Ø 28 x 76 cm	119,00 €
Ref. 13328	■ F6 - Ø 28 x 107 cm	175,00 €
Ref. 13329	■ F7 - Ø 38 x 104 cm	229,00 €

**2 DEFENSA POLYFORM ESFÉRICA**  
Modelo de alta resistencia de PVC polimerizado.

Ref. 36000	■ Ø 0 x 20 cm - Blanco	34,90 €
Ref. 36001	■ A1 - Ø 29 x 37 cm - Blanco	44,90 €
Ref. 36002	■ A2 - Ø 39 x 49 cm - Blanco	59,90 €
Ref. 36003	■ A3 - Ø 43 x 58 cm - Blanco	84,90 €
Ref. 36004	■ A4 - Ø 52 x 69 cm - Blanco	119,00 €
Ref. 36005	■ A5 - Ø 69 x 91 cm - Blanco	289,00 €
Ref. 36006	■ A6 - Ø 86 x 112 cm - Blanco	489,00 €
Ref. 36007	■ A0 - Ø 20 x 29 cm - Rojo	34,90 €
Ref. 36008	■ A1 - Ø 28 x 38 cm - Rojo	44,90 €
Ref. 36009	■ A2 - Ø 37 x 49 cm - Rojo	59,90 €
Ref. 36010	■ A3 - Ø 43 x 58 cm - Rojo	84,90 €
Ref. 36011	■ A4 - Ø 52 x 69 cm - Rojo	119,00 €
Ref. 36012	■ A5 - Ø 69 x 91 cm - Rojo	289,00 €
Ref. 36013	■ A6 - Ø 86 x 112 cm - Rojo	489,00 €

# LA MARCA USHIP

PRODUCTOS DE EXPERTOS  
AL MEJOR PRECIO

A partir de  
**59€**

FUERTE Y LIGERA



NUEVO  
EN USHIP

4 PUNTOS DE SUJECIÓN

DORSO DE FIELTRO PARA  
NO MARCAR EL CASCO.

## DEFENSA PLANA USHIP

Defensa de espuma PE cubierta de tela poliéster alta resistencia revestida PVC. Cincha polipropileno por todo el perímetro con 4 puntos de fijación. Dorso de fieltro de poliéster para no marcar el casco.

Ref. 36209	■ L. 24 x A. 46 x gr. 10 cm - Blanco	59,00 €
Ref. 36210	■ L. 24 x A. 46 x gr. 10 cm - Negro	59,00 €
Ref. 36211	■ L. 24 x A. 46 x gr. 10 cm - Azul marino	59,00 €
Ref. 36212	■ L. 24 x A. 46 x gr. 10 cm - Gris	59,00 €
Ref. 36213	■ L. 40 x A. 55 x gr. 10 cm - Blanco	79,00 €
Ref. 36214	■ L. 40 x A. 55 x gr. 10 cm - Negro	79,00 €
Ref. 36215	■ L. 40 x A. 55 x gr. 10 cm - Azul marino	79,00 €
Ref. 36216	■ L. 40 x A. 55 x gr. 10 cm - Gris	79,00 €

## DEFENSA ARTICULADA

Ideal para las semirrígidas, esta defensa articulada se adapta a la forma de la borda. Suministrada con 1 m de cabo Ø 5 mm. Dimensiones: Ø 12 x L. 48 cm.

Ref. 33535	■ Blanco	33,00 €
Ref. 33536	■ Azul	33,00 €
Ref. 33537	■ Negro	33,00 €



## NOS GUSTA

- ARTICULADA
- ALMACENAJE COMPACTO

## DEFENSA SEMIRRÍGIDA

Defensa para neumática. En 3 elementos relacionados entre ellos para adaptarse a la curvatura del flotador y plegado para un almacenamiento compacto. 4 puntos de sujeción. Dim. desplegada L. 40 x A. 72 x gr. 5 cm.

Ref. 36217 ■ 145,00 €



## DEFENSA DE PELDAÑOS

Estas defensas, al mismo tiempo que protegerán su embarcación, facilitarán el acceso a bordo en puerto o fondeo. Ancho 25 cm.

Ref. 13384	■ 2 peldaños, A.50 cm - Azul	69,00 €
Ref. 13383	■ 3 peldaños, A.75 cm - Azul	79,00 €
Ref. 13789	■ 4 peldaños, A.95 cm - Azul	89,00 €
Ref. 33860	■ 2 peldaños, A.50cm, blanco	69,00 €
Ref. 33861	■ 3 peldaños, A. 75cm, blanco	79,00 €
Ref. 33862	■ 4 peldaños, A. 95cm, blanco	89,00 €



## NOS GUSTA

- ULTRA LIGERA
- HINCHABLE
- LAVABLE A MÁQUINA



## DEFENSA HINCHABLE FENDERTEX

Las defensas Fendertex son las más robustas, las más ligeras y ante todo las más compactas del mercado. Se pueden lavar a máquina. Se inflan y deshinchan en 2 minutos. Declinable en dos colores.

Ref. 33684	■ C52 - Ø 22 x A. 50 cm - Negro	110,00 €
Ref. 33685	■ C73 - Ø 25 x A. 70 cm - Negro	148,00 €
Ref. 33686	■ C84 - Ø 30 x A. 80 cm - Negro	209,00 €
Ref. 33698	■ C52 - Ø 22 x A. 50 cm - Azul marino	110,00 €
Ref. 33699	■ C73 - Ø 25 x A. 70 cm - Azul marino	148,00 €
Ref. 33700	■ C84 - Ø 30 x A. 80 cm - Azul marino	209,00 €

## EXCLU USHIP

## NOS GUSTA

- ALMACENAJE COMPACTO
- NINGUNA MARCA EN EL CASCO

Eco-sostenible



A partir de  
**89€**

## DEFENSA COMPACT POP FENDER

Almacenaje ultra compacto para una ganancia de espacio notable a bordo. Fabricada con materiales sostenibles y reciclables. No deja marcas en el casco. Entregada con bolsa de almacenaje. Dim. plegada Ø 17 x A. 25 cm. Dim. desplegada Ø 17 x A. 62 cm.

Ref. 36157	■ Blanco	89,00 €
Ref. 36158	■ Negro	89,00 €
Ref. 36159	■ Cebra blanca	89,00 €
Ref. 36160	■ Cebra negra	89,00 €
Ref. 36161	■ Negro/azul marino	119,00 €
Ref. 36162	■ Negro/grafito	119,00 €
Ref. 36163	■ Negro/verde claro	119,00 €
Ref. 36164	■ Blanco/azul marino	119,00 €
Ref. 36165	■ Blanco/grafito	119,00 €
Ref. 36166	■ Blanco/verde claro	119,00 €

## ADAPTADOR DE HINCHADO PARA VÁLVULA DE DEFENSA

Ref. 33524 ■ 7,00 €



## VÁLVULA DEFENSA

Válvula defensa Majoni.

Ref. 33859 ■ 2,20 €



## ADAPTADOR DE HINCHADO

Adaptador de hinchado compresor o bomba de bicicleta. Entregado con 1 adaptador, 1 válvula 33859, 1 tapón, 1 tornillo de 3 mm.

Ref. 36048 ■ 5,90 €



## BOMBA DE HINCHADO PARA DEFENSA

Bomba manual para el hinchado de sus defensas y flotadores, formato compacto.

Ref. 13305 ■ 16,90 €





# ACCESORIOS DE PROTECCIONES Y DEFENSAS

## ACCESORIOS PARA DEFENSAS

### CALCETÍN PARA DEFENSA LARGA O ESFÉRICA

Las fundas de defensas Fendress protegen eficazmente gelcoat y pintura. 100% acrílicos, son resistentes a los rayos UV, al agua de mar y se lavan a máquina. Simple grosor, vendido por par. Doble grosor disponible en F5/F6/A3/A4, vendido por unidad.



Tipo calcetín	Ref. azul marino	Ref. negro	Ref. gris	Ref. beige	Dimensiones max. del calcetín	Adaptado a las defensas USHIP	Precio
MINI	13344 ■	33142 ▲	33143 ▲	33144 ▲	Ø 10 x L. 30 cm	13385	24,00 €
F0	13345 ■	13186 ■	13225 ■	13252 ■	Ø 15 x L. 40 cm	13386	22,50 €
F1	13346 ■	13188 ■	13226 ■	13253 ■	Ø 15 x L. 56 cm	13396 - 13901 33410 - 33048	25,50 €
F02	13593 ■	13217 ■	13245 ■	13270 ■	Ø 20 x L. 68 cm	13397 - 33411 33049 - 36047	32,00 €
F2	13347 ■	13189 ■	13227 ■	13255 ■	Ø 23 x L. 56 cm	13387 - 13902	27,00 €
F3	13350 ■	13214 ■	13231 ■	13257 ■	Ø 23 x L. 76 cm	13903	33,50 €
F03	13421 ■	13422 ■	13425 ■	13426 ■	Ø 23 x L. 85 cm	13388 - 13398 33412 - 33050	44,00 €
F5	33745 ■	33733 ■	33737 ■	33741 ■	Ø 30 x L. 76 cm	13389 - 13904	42,00 €
LARGE	33923 ▲	33925 ▲	33931 ▲	33930 ▲	Ø 30 x L. 90 cm	13399	57,50 €
F6	33746 ■	33734 ■	33738 ■	33742 ■	Ø 30 x L. 107 cm	13399 - 13328	53,00 €
A2	13037 ■	33145 ▲	33146 ▲	33147 ▲	Ø 39 x L. 49 cm	13692	46,00 €
A3	33747 ■	33735 ▲	33739 ▲	33743 ▲	Ø 47 x L. 59 cm	13693	71,00 €
A4	33748 ■	33736 ▲	33740 ▲	33744 ▲	Ø 55 x L. 71 cm	13694	85,00 €

### ¡CONVIENE SABER!

Estos colores están disponibles bajo pedido. Pregunte a su consejero USHIP.



### CABO DEFENSA

Cabo listo para instalar sus defensas. Muy flexible, acaba con una gaza entallada de 15 cm. Color negro, L.2 m, Ø 8 mm. Entregados por 2.

Ref. 34241 ■ 19,90 €

### FIXE-PARBAT

Permite quitar e instalar instantáneamente las defensas así como regular su altura a voluntad. Por 2.

Ref. 13340 ■ Para guardamancebos 18,50 €

Ref. 13423 ■ Para tubo Ø 20 a 25 mm 19,90 €

Ref. 13424 ■ Para tubo Ø 26 a 32 mm 22,90 €



### 1 SOPORTE DE DEFENSA

Ref. 33053 ■ Ø 215 x A. 443 mm, solo cesta 42,00 €

Ref. 33054 ■ Ø 230 x A. 450 mm, solo cesta 39,90 €

Ref. 33797 ■ Ø 250 x A. 560 mm, solo cesta 39,90 €

Ref. 33798 ■ Ø 305 x A. 588 mm, solo cesta 44,90 €

### 2 SOPORTE DE DEFENSAS KIT 2 CESTAS

Kit completo que incluye 2 cestas para defensas, 2 pinzas de fijación para tubos Ø 22 a 30 mm y 2 uniones de cestas.

Ref. 33051 ■ Ø 215 x A. 443 mm 105,00 €

Ref. 33052 ■ Ø 230 x A. 450 mm 109,00 €

### ACCESORIOS SOPORTE DE DEFENSAS

Ref. 33055 ■ Pinza de fijación para tubo Ø 22 a 30 mm 15,90 €

Ref. 33056 ■ Uniones entre cestas (por 2) 13,90 €

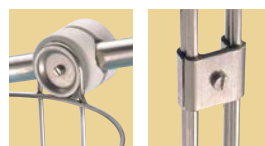

**PRODUCTO EUROPEO**

# 16€<sup>90</sup>

**NOS GUSTA!**

- INSTALACIÓN RÁPIDA Y FÁCIL
- AGUANTE MUY FIABLE
- FIJACIÓN EN TUBO Y GUARDAMANCEBOS.

**CLIP DE DEFENSAS SNUBBER**

Sujeción de defensa de goma antideslizante en guardamancebos y tubos. Se instala en segundos y se mantiene de forma fiable. Una vez recogido, excelente manejo con la empuñadura. No deja marcas en las embarcaciones. Ø cabo defensa de 5 a 8 mm. Dim. 138 x 40 x 24 mm. Vendido por par.

Ref. 36040 ■ Blanco

Ref. 36041 ■ Azul marino

**¡CONVIENE SABER!**

**LISTONES**

Encuentre todos los listones en su tienda USHIP. Disponible en 2 formatos: perfil U para proteger un borde saliente o una unión casco cubierta y un perfil plano con un galón para proteger la borda. Larga vida útil, muy resistente a los golpes, los UV, el agua de mar y las temperaturas extremas. Fijación en casco por pegamento o tornillo.

## DEFENSAS DE PROA Y POPA



### DEFENSA DE PROA PVC

Protección de PVC tratado anti-UV. L. 60 x a. 14 cm.

Ref. 13274 ■ Blanco  
55,90 €

Ref. 13284 ■ Azul marino  
55,90 €



### 1 DEFENSA DE PROA OCÉAN

Protección de PVC tratado anti-UV. Dim 60 x 25 x 17 cm.

Ref. 13306 ■ 133,00 €

### 2 DEFENSA DE POPA OCÉAN

De espuma de poliuretano moldeada.

Ref. 13304 ■ Ángulo 60 a 75°, 60 x 32 x 25 cm 155,00 €

Ref. 13354 ■ Ángulo 75 a 90°, 60 x 28 x 24 cm 155,00 €

### DEFENSA DE PROA

Material plástico blanco flexible. Protege la proa del pantalán y durante las maniobras de fondeo, evitando los golpes del ancla contra la proa.

Ref. 13406 ■ Modelo pequeño, L. 28 x P. 22 cm 31,90 €

Ref. 13417 ■ Modelo grande, L. 44 x P. 34 cm 55,00 €



### PROTECCIÓN DE PROA INOX

Placa inox con marcas de plegado predefinidas permitiendo su acople a cualquier forma de proa.

Ref. 13326 ■ Elíptica  
265 x 345 mm 49,00 €

Ref. 13327 ■ Triangular  
350 x 345 mm 69,00 €



### CINCHA ANTI ROZAMIENTO KEELSHIELD

Cincha auto adhesiva de alta calidad (3 M<sup>®</sup>) de 125 mm de ancho para proteger la proa y la quilla de golpes y rozamientos. Para el poliéster o el aluminio. Perfecto para varar.

Ref. 33422 ■ L. 1,22 m - Blanca 189,00 €

Ref. 33423 ■ L. 1,83 m - Blanca 289,00 €

Ref. 33424 ■ L. 2,44 m - Blanca 379,00 €

Ref. 33425 ■ L. 3,05 m - Blanca 469,00 €

Ref. 33430 ■ L. 1,22 m - Negro 189,00 €

Ref. 33431 ■ L. 1,83 m - Negro 289,00 €

Ref. 33432 ■ L. 2,44 m - Negro 379,00 €

Ref. 33433 ■ L. 3,05 m - Negro 469,00 €

## PROTECCIONES DE PANTALANES Y MUELLES



### PROTECCIÓN DE PANTALÁN

Material plástico flexible y resistente. Color blanco.

Ref. 13400 ■ Recta L. 50 x A.10 x gr. 7 cm. 29,90 €

Ref. 13402 ■ Ángulo 90°. L. (2 x 20) x A.10 x gr. 7 cm. 34,50 €



### PROTECCIÓN LATERAL DE PANTALAN

Fabricación de PVC, resistente a los UV. Dim 100 x 12 x 7 cm.

Ref. 13716 ■ Recta 59,00 €

Ref. 13717 ■ Articulada 59,00 €



### NOS GUSTA

MUY RESISTENTE

### PROTECCIÓN DE PANTALÁN

Protección 3/4. Fabricación de PVC, resistente a los UV.

Ref. 13919 ■ Articulada 100 x 19 cm 82,00 €

Ref. 13920 ■ Recta 110 x 24 cm 99,00 €

### FIJACIÓN PARA PROTECCIÓN DE PANTALÁN

Para instalar su defensa de pantalán sin taladrar (mínimo de 3 por defensa). Base L. 33 x a. 9 x gr. 7 mm. Varilla rosca M8 x L. 35 mm.

Ref. 33038 ■ 9,90 €



### NOS GUSTA

SE ADAPTA A TODAS LAS FORMAS

### PROTECCIÓN DE PANTALÁN MULTIUSOS

Protección de pantalán articulada de plástico flexible. Se puede utilizar plana, en ángulo o en un poste. Sujeción por tornillos o bridas. L. 60 x a. 30 x gr. 8 cm.

Ref. 13015 ■ 59,00 €



### NOS GUSTA

MODULAR  
 MUY RESISTENTE  
 COMBINACIÓN POSIBLE PARA TODAVÍA MÁS PROTECCIÓN



### PROTECCIÓN DE PANTALÁN MODULABLE

PVC blanco flexible y muy resistente. Ideal para proteger pantalanes y muelles. Modelo Mini Multi Dock, posibilidad de combinarlo con una defensa cilíndrica para más protección y se transforma fácilmente en protección angular. Modelo Short Multi Dock ideal para los lugares más estrechos. Modelo Mini Multi Dock se transforma en protección angular o se separa en 2 para formar 2 pequeñas protecciones.

3 Ref. 36025 ■ Multi Dock, dim. 90 x 18 x 18 cm 89,00 €

4 Ref. 36026 ■ Short Multi Dock, dim. 40 x 18 x 18 cm 47,00 €

5 Ref. 36027 ■ Mini Multi Dock, dim. 95 x 12 x 5,2 cm 49,00 €





## ¿QUÉ AMARRA ELEGIR?

Eslora del barco (m)		6-8	10	12	14	16-18	20-22	24-26	28-32	>32
Peso embarcación (t)		<1	2	5	12	20	25	30	40	>70
		Ø (mm)								
Poliamida	Latina	10	12	14	16	18	20	22	24	30
	Handy Elastic	-	12	14	16	18	20	-	-	-
Poliéster	Moorex	12	14	16	18	20	-	-	-	-
	Squareline	-	12	14	16	18	20	22	-	-
	Porto	-	12	14	16	18	-	-	-	-

### MEMORIA DEL CABO

Como en un ordenador sus amarras registran los datos: memorizan los esfuerzos al que están sometidas. Al cabo de 5 años, la memoria está llena. Significa una pérdida de elasticidad y por consiguiente del factor seguridad. La resistencia pasa por debajo del umbral crítico. Cambie sus amarras cada 5 años.  
**1 daN = 1,02 kg**

**GUSTAVE PEYRAMAURE**  
 EXPERTO EN FONDEO  
 USHIP PORT-CAMARQUE



### NOS GUSTA

- ALMACENAJE COMPACTO
- FÁCIL DE ENTALLAR



### AMARRA POLIAMIDA LIROS FLAT-ELASTIC

Línea de amarre sin alma para un almacenaje compacto. Muy manejable, flexible y a la vez resistente a la abrasión. Alargamiento > 20 %. Resistente a los UV. Muy fácil de entallar.

Ø (mm)	Resistencia (daN)	Ref. negro	Precio/m
12	2400	<b>36277</b>	<b>2,80 €</b>
14	3400	<b>36278</b>	<b>3,20 €</b>
16	4200	<b>36279</b>	<b>4,10 €</b>

Ø (mm)	Resistencia (daN)	Ref. blanco	Precio/m	Ref. marino	Precio/m
6	900	<b>34100</b>	<b>0,60 €</b>	<b>34120</b>	<b>0,95 €</b>
8	1440	<b>34101</b>	<b>1,05 €</b>	<b>34121</b>	<b>1,50 €</b>
10	2400	<b>34102</b>	<b>1,45 €</b>	<b>34122</b>	<b>2,30 €</b>
12	3300	<b>34103</b>	<b>2,00 €</b>	<b>34123</b>	<b>3,25 €</b>
14	4400	<b>34104</b>	<b>2,75 €</b>	<b>34124</b>	<b>4,15 €</b>
16	5600	<b>34105</b>	<b>3,50 €</b>	<b>34125</b>	<b>5,50 €</b>
18	7000	<b>34106</b>	<b>4,50 €</b>	<b>34126</b>	<b>6,85 €</b>
20	8140	<b>34107</b>	<b>5,30 €</b>	<b>34127</b>	<b>8,30 €</b>
22	9800	<b>34108</b>	<b>6,30 €</b>	<b>34128</b>	<b>9,95 €</b>
24	11800	<b>34109</b>	<b>7,60 €</b>	<b>34129</b>	<b>11,65 €</b>
30	17400	<b>34221</b>	<b>13,00 €</b>	<b>34222</b>	<b>19,95 €</b>



A partir de  
**0€60**

### AMARRA Y FONDEO POLIAMIDA LIROS LATINA

#### Puntos fuertes:

- Mejor relación calidad/precio para una amarra o una línea de fondeo.
- Muy elástica.
- Excelente resistencia a la abrasión.
- En conformidad con la norma europea EN 696.

Ø (mm)	Resistencia (daN)	Ref. blanco	Precio/m	Ref. negro	Precio/m
12	2400	<b>34117</b>	<b>3,35 €</b>	<b>34118</b>	<b>3,85 €</b>
14	3800	<b>34190</b>	<b>3,75 €</b>	<b>34195</b>	<b>4,10 €</b>
16	4700	<b>34191</b>	<b>5,15 €</b>	<b>34196</b>	<b>5,60 €</b>
18	5800	<b>34192</b>	<b>6,05 €</b>	<b>34197</b>	<b>7,00 €</b>
20	7600	<b>34193</b>	<b>7,85 €</b>	<b>34198</b>	<b>8,60 €</b>
22	8600	<b>34200</b>	<b>10,25 €</b>	<b>34201</b>	<b>10,95 €</b>



### AMARRA Y FONDEO POLIÉSTER LIROS SQUARELINE

Excelente línea de fondeo y amarre de poliéster, este cabo ofrece una gran resistencia a la abrasión, una buena estabilidad en el tiempo y no se endurece. Trenza cuadrada de 8 torones, de gran flexibilidad. Entalladura perfectamente adaptada a la unión cadena/cabo.

Ø (mm)	Resistencia (daN)	Ref. plata	Precio/m	Ref. negro	Precio/m
12	3000	<b>34306</b>	<b>2,40 €</b>	<b>34153</b>	<b>2,40 €</b>
14	4000	<b>34307</b>	<b>3,75 €</b>	<b>34154</b>	<b>3,75 €</b>
16	4600	<b>34308</b>	<b>4,45 €</b>	<b>34155</b>	<b>4,50 €</b>
18	5300	<b>34309</b>	<b>7,25 €</b>	<b>34156</b>	<b>7,30 €</b>
20	7200	-	-	<b>34157</b>	<b>8,90 €</b>



### AMARRA POLIÉSTER LIROS MOOREX

#### Puntos fuertes:

- Extremadamente flexible, agradable al tacto y fácil de adujar.
  - Gran elasticidad.
  - Alma hueca, entalladura fácil y rápida.
- También disponible lista para usar con una gaza entallada.

LA+  
FLEXIBLE

Ø (mm)	Resistencia (daN)	Ref. azul	Ref. negro	Ref. gris/negro/rojo NUEVO	Precio/m
12	3900	<b>34203</b>	<b>34223</b>	<b>36280</b>	<b>4,40 €</b>
14	4800	<b>34204</b>	<b>34224</b>	<b>36281</b>	<b>5,80 €</b>
16	6000	<b>34205</b>	<b>34225</b>	<b>36282</b>	<b>6,90 €</b>
18	8500	<b>34206</b>	<b>34226</b>	<b>36283</b>	<b>9,20 €</b>
20	9900	<b>33571</b>	<b>33574</b>	<b>36284</b>	<b>11,50 €</b>
22	10600	<b>33572</b>	<b>33575</b>	<b>36306</b>	<b>13,15 €</b>
24	12000	<b>33573</b>	<b>33576</b>	<b>36307</b>	<b>15,30 €</b>



### AMARRA POLIAMIDA LIROS HANDY ELASTIC

#### Puntos fuertes:

- Manejo extremadamente agradable y flexible. Se aduja muy fácilmente.
  - Muy elástica. (sin necesidad de amortiguador).
  - No forma nunca cocas.
  - Excelente resistencia a la abrasión.
  - 30 % de alargamiento.
- También disponible lista para usar con una gaza entallada.

MUST

TODO  ESTÁ EN **USHIP**

**AMARRA ENTALLADA MOOREX CON PROTECCIÓN**

Esta amarra con una gaza trenzada de 40 cm, lista para usar, está disponible en varios diámetros y longitudes adaptados a su embarcación.

**Puntos fuertes:**

- Amarra de alta calidad de poliéster. Muy flexible y confortable. Excelente elasticidad.
- Longitud adaptada a sus necesidades: 5, 10 o 15 m.
- Resistencia de la gaza entallada garantizada por el fabricante.
- Entregada con una protección de amarra.

**NOS GUSTA**

- TACTO AGRADABLE
- PROTECTOR DE AMARRA INCLUIDO



		5 m		10 m		15 m	
Ø (mm)	Resistencia (daN)	Ref.	Precio	Ref.	Precio	Ref.	Precio
12	2600	34158 ■	35,00 €	34159 ■	45,00 €	34160 ■	58,00 €
14	3100	34161 ■	40,00 €	34162 ■	56,00 €	34163 ■	70,00 €
16	3700	34165 ■	48,00 €	34166 ■	67,00 €	34167 ■	89,00 €
18	4600	34168 ■	58,00 €	34169 ■	83,00 €	34170 ■	112,00 €
20	5500	34171 ■	69,00 €	34172 ■	99,00 €	34173 ■	135,00 €

**AMARRA ENTALLADA HANDY ELASTIC CON PROTECCIÓN**

Amarra, lista para usar, con una gran gaza entallada, disponible en varios diámetros y longitudes.

**Puntos fuertes:**

- Manejo extremadamente agradable y flexible. Se aduja muy fácilmente.
- Muy elástica, 30 % de alargamiento (sin necesidad de amortiguador).
- No forma nunca cocas.
- Excelente resistencia a la abrasión.
- Suministrada con dos protectores de amarras.



A partir de

**41€**

**NOS GUSTA**

- MUY ELÁSTICA, SIN NECESIDAD DE AMORTIGUADOR
- EXTREMADAMENTE FLEXIBLE
- 2 PROTECTORES DE AMARRAS INCLUIDOS

		5 m		10 m		15 m	
Ø (mm)	Resistencia (daN)	Ref.	Precio	Ref.	Precio	Ref.	Precio
12	3100	33568 ■	41,00 €	33569 ■	58,00 €	33570 ■	79,00 €
14	3800	34232 ■	47,00 €	34233 ■	66,00 €	34234 ■	89,00 €
16	4800	34235 ■	52,00 €	34236 ■	77,00 €	34237 ■	110,00 €
18	6800	34238 ■	66,00 €	34239 ■	105,00 €	34240 ■	144,00 €
20	7900	34303 ■	75,00 €	34304 ■	119,00 €	34305 ■	169,00 €

**MÁS ELECCIÓN EN USHIP.FR O EN TIENDA**

ENCUENTRE EL CABO PORTO GREEN WAVE



**AMARRA ENTALLADA PORTO CON GUARDACABOS INOX Y PROTECCIÓN**

Amarra de gama alta de poliéster, perfectamente redonda y compacta, es extremadamente flexible y agradable al tacto sin ser frágil. El alma está constituida de una trenza especial que permite un alargamiento optimizado. Confeccionada con gaza trenzada sobre guardacabos inox y costura. L. 5 m.

**Puntos fuertes:**

- Alargamiento carga de trabajo: 15%.
- Extremadamente resistente a la abrasión.
- No forma nunca cocas.
- Entregada con una protección de amarra.



GRAN RESISTENCIA A LA ABRASIÓN  
GUARDACABOS INOX  
PROTECTOR DE AMARRA INCLUIDO

		5 m		10 m	
Ø (mm)	Resistencia (daN)	Ref.	Precio	Ref.	Precio
12	2300	32368 ■	47,00 €	34228 ■	69,00 €
14	2900	32369 ■	57,00 €	34229 ■	73,00 €
16	3900	32370 ■	60,00 €	34230 ■	78,00 €
18	4200	32371 ■	74,00 €	34231 ■	105,00 €



**ESLINGA TUBULAR DE IZADO Y AMARRE**

Permite el amarre permanente a las cornamusas del pantalán, cuando el uso de grilletes está prohibido. L. 50 cm.

- 1 Ref. 33538 ■ Carga útil. 2 t **9,90 €**
- 2 Ref. 33539 ■ Carga útil. 4 t **14,90 €**

**CINCHA DE AMARRE SOBRE CARRETE**

Cincha L. 50 m, a. 35 mm, resistencia 4000 kg sobre carrete de inox 316 con guía, empuñadura y pinza de fijación en tubo de 22 a 25 mm.

Ref. 33647 ■ **299,00 €**



Precio indicativo

MANTENIMIENTO AGUA A BORDO ELECTRICIDAD ACASTILLAJE FONDEO SEGURIDAD MOTOR ELECTRÓNICA LIBRERÍA VIDA A BORDO TRIPULACIÓN PESCA DESLIZAMIENTO



# PROTECCIONES, AMORTIGUADORES, CORNAMUSAS Y ANTI PÁJAROS

## PROTECCIONES DE AMARRE

### PROTECCIÓN DE AMARRA

Cincha hueca de poliéster resistente a la abrasión. Se entrega con 4 collares de fijación y con instrucciones de montaje. L. 60 cm. El par.

Ref. 32376 ■ a.35 mm, para cabo hasta Ø 16 mm **16,90 €**

Ref. 37666 ■ a.60 mm, para cabo hasta Ø 32 mm **26,90 €**



PROTECCIÓN ANTI ROZAMIENTO

### MÁRTIR INOX PULIDO

Elegante solución de protección contra los roces en maniobras o el atraque. Ancho 20 mm.

Ref. 14864 ■ Longitud 200 mm **10,90 €**

Ref. 14865 ■ Longitud 300 mm **13,90 €**

Ref. 14866 ■ Longitud 450 mm **18,90 €**

Ref. 14867 ■ Longitud 650 mm **23,90 €**

## AMORTIGUADORES DE AMARRA



### AMORTIGUADOR DE AMARRA

Enrole su amarra alrededor del amortiguador de goma robusta para evitar los tirones.

Ref	Ø cabo (mm)	Longitud (cm)	Precio
13927 ■	10 a 12	43	<b>29,90 €</b>
13928 ■	14 a 16	50	<b>39,00 €</b>
13929 ■	18 a 20	57	<b>59,00 €</b>
13930 ■	22 a 24	62	<b>85,00 €</b>

PRODUCTO EUROPEO

A partir de **49,90 €**

NOS GUSTA:

- AMORTIGUA LOS GOLPES
- INSTALACIÓN FÁCIL CON LA AMARRA YA EN POSICIÓN

### AMORTIGUADOR DE AMARRA SNUBBER TWIST

Robusto amortiguador de goma. Amortigua los golpes y reduce las solicitaciones mecánicas. Concepto innovador para una instalación muy fácil, incluso con la amarra sujeta por los 2 lados. Para embarcaciones de 0,5 a 6 t. Dim. 542 x 55 x 54 mm.

Ref. 36042 ■ Negro, unidad **49,90 €**

Ref. 36043 ■ Gris, unidad **49,90 €**

Ref. 36044 ■ Negro, por 2 **95,90 €**

Ref. 36045 ■ Gris, por 2 **95,90 €**

### NOS GUSTA

- TAMBIÉN PUEDE MONTARSE EN UNA AMARRA YA INSTALADA



### PROTECCIÓN DE AMARRA SPIROLL

Enrole simplemente Spiroll alrededor de su amarra y ya está protegida.

Ref. 32135 ■ Para cabo de Ø 8 a 16 mm **19,90 €**

Ref. 32136 ■ Para cabo de Ø 16 a 25 mm **22,90 €**

### NOS GUSTA

- TAMBIÉN PUEDE MONTARSE EN UNA AMARRA YA INSTALADA
- DURABILIDAD



### PROTECCIÓN DE AMARRA OUTILS OCÉANS

De tela poliéster alta resistencia revestida PVC en las 2 caras y un forro de espuma EVA. Cierre por velcro en altura para una sujeción y protección óptimas. Dim. L. 40 x a. 11,5 cm

Ref. 36082 ■ **31,00 €**

### NOS GUSTA

- SILENCIOSO
- AMORTIGUA LAS SACUDIDAS

### AMORTIGUADOR DE AMARRA

Concepto innovador y ecológico que absorbe las sacudidas y permite una amortización progresiva sin tope final y sin efecto de retorno. Este dispositivo protege su embarcación así como los dispositivos de amarre portuarios. Para embarcaciones de 8 a 14 metros < 10 t. Cabo max. Ø 18 mm.

Ref. 33668 ■ **60,00 €**



### MUELLE DE AMARRE ACERO/CADMIO

Para amortiguar los tirones debidos al oleaje cuando su barco está amarrado.

Ref. 13394 ■ Ø 5 mm, L. 270 mm para barco < 5 m **13,90 €**

Ref. 13395 ■ Ø 6 mm, L. 320 mm para barco < 7 m **21,90 €**

Ref. 13410 ■ Ø 8 mm, L. 350 mm para barco < 9 m **36,00 €**

Ref. 13411 ■ Ø 10 mm, L. 380 mm para barco < 11 m **54,00 €**

Ref. 13412 ■ Ø 12 mm, L. 400 mm para barco < 13 m **89,00 €**



### MUELLE DE AMARRE INOX

Amortigua el oleaje para más confort en su barco amarrado a una boya o un pantalán. Excelente resistencia a la corrosión.

Ref. 13431 ■ Ø 5 mm, L. 270 mm para barco < 6 m **24,90 €**

Ref. 13432 ■ Ø 6 mm, L. 320 mm para barco < 8 m **34,90 €**

Ref. 13434 ■ Ø 7 mm, L. 390 mm para barco < 10 m **49,00 €**

Ref. 13436 ■ Ø 9 mm, L. 430 mm para barco < 12 m **89,00 €**



### MUELLE DE AMARRE DOUGLAS

Muelles de acero inoxidable alta resistencia. Están equipados con limitadores de recorrido, un amortiguador para evitar la sobretensión, las cabezas mecanizadas permiten la tracción en línea para limitar el desgaste del muelle.

Ref. 33821 Para embarcación < 6 m **99,00 €**

Ref. 33822 Para embarcación < 8 m **105,00 €**

Ref. 33823 Para embarcación < 11 m **145,00 €**

Ref. 33825 Para embarcación < 14 m **179,00 €**

Ref. 33827 Para embarcación < 16 m **215,00 €**



### CORNAMUSA PLÁSTICO

Plástico negro, fijación con 2 tornillos (no suministrados).

- Ref. 14834 ■ L. 80 mm, entre ejes 20 mm, por 2 **4,70 €**
- Ref. 14835 ■ L. 110 mm, entre ejes 30 mm, por 2 **5,20 €**
- Ref. 14838 ■ L. 140 mm, entre ejes 37 mm **3,90 €**
- Ref. 14839 ■ L. 165 mm, entre ejes 40 mm **5,60 €**
- Ref. 14840 ■ L. 225 mm, entre ejes 50 mm **7,00 €**



### CORNAMUSA INOX PULIDO

Muy buen acabado, fijación por 4 tornillos (no suministrados).

- Ref. 14860 ■ L. 152 mm, entre ejes 28 x 56 mm **19,90 €**
- Ref. 14861 ■ L. 205 mm, entre ejes 34 x 71 mm **29,00 €**
- Ref. 14862 ■ L. 254 mm, entre ejes 47 x 95 mm **35,00 €**



### CORNAMUSA CLÁSICA ALU

Aluminio anodizado incoloro, fijación por 2 tornillos (no suministrados).

- Ref. 14853 ■ L. 120 mm, A.25 mm, entre ejes 30 mm, tornillo M5 **27,90 €**
- Ref. 14854 ■ L. 160 mm, A. 30 mm, entre ejes 35 mm, tornillo M6 **29,90 €**
- Ref. 14855 ■ L. 200 mm, A. 45 mm, entre ejes 65 mm, tornillo M8 **42,00 €**
- Ref. 14856 ■ L. 260 mm, A. 55 mm, entre ejes 65 mm, tornillo M8 **59,00 €**
- Ref. 14857 ■ L. 330 mm, A. 60 mm, entre ejes 80 mm, tornillo M10 **75,00 €**



### GUÍACABOS PLÁSTICO

Suministrados por pares (babor/estribor), fijación con 2 tornillos avellanados (no incluidos).

- Ref. 14453 ■ L. 110 x a. 20 mm, entre ejes 91 mm, M4, para amarra Ø 12 mm max. **9,90 €**
- Ref. 14454 ■ L. 160 x a. 25 mm, entre ejes 121 mm, M6, para amarra Ø 14 mm max. **14,90 €**



### GUÍACABOS INOX PULIDO

Suministrado por pares (babor/estribor). Muy buen acabado. Sujeción por 2 tornillos (no suministrados).

- Ref. 36121 ■ L. 114 mm **39,00 €**
- Ref. 36122 ■ L. 152 mm **69,00 €**



### GUÍACABOS CLÁSICO ALU

Guíacabos recto abierto de aluminio anodizado. Sujeción por 3 tornillos avellanados (no suministrados).

- Ref. 14884 ■ L. 140 x a. 29 x A. 35 mm, entre ejes 2 x 60 mm, tornillo M6, amarra Ø 15 mm max. **32,90 €**
- Ref. 14885 ■ L. 170 x a. 40 x A. 43 mm, entre ejes 2 x 75 mm, tornillo M6, amarra Ø 20 mm max. **48,00 €**



### CORNAMUSA DE AMARRE

De inox pulido.

- Ref. 36130 ■ L. 120 x a. 95 x Ø 60 mm **59,00 €**
- Ref. 36131 ■ L. 150 x a. 120 x Ø 75 mm **99,00 €**



## SOLUCIONES ANTI PÁJAROS



A partir de **69€**

### TORNIQUETE ANTI PÁJAROS STOPGULL

Simple y eficaz para alejar los pájaros del barco fondeado. Fijación en pletina. Base orientable. Fácil de instalar y fijar. Puede separarse rápidamente de su base, luego plegado y guardado.

- Ref. 36296 ■ Ø 185 cm **69,00 €**
- Ref. 36297 ■ Ø 235 cm **85,00 €**



### SOPORTES TORNIQUETES STOPGULL

Permite instalar el torniquete en cualquier parte de la embarcación.

- 1 Ref. 36298 ■ Especial barandillas Ø 22 a 38 mm **49,00 €**
- 2 Ref. 36299 ■ Especial tubo bimini (abierto) Ø 22 a 28 mm **39,00 €**
- 3 Ref. 36300 ■ Soporte ventosa **45,00 €**
- 4 Ref. 36301 ■ Soporte plano de cubierta lastrado (4 kg) **49,00 €**

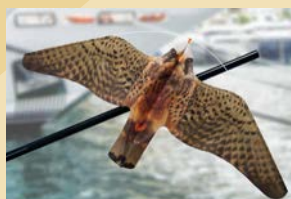

IDEAL PARA MARINAS

### ANTI PÁJAROS FALCON

Diseñado para espantar las aves y alejarlas de las instalaciones portuarias, marinas y embarcaciones sin aparejo (fuerabordas, yates, etc...).

Se pone en acción con sólo una ligera brisa, realizando vuelos agitados y aleatorios como un auténtico depredador. De tela de kitesurf de muy alta resistencia y entregado con filamento invisible.

- Ref. 36305 ■ Falcon solo **75,00 €**
- Ref. 36304 ■ Falcon + poste telescópico 5 m **99,00 €**



### ANTI PÁJAROS STOPGULL KEEPER

Sistema de varillas con base giratoria. Diseñado para instalarse en radares, antenas TV, farolas o instalaciones portuarias para impedir el acceso a las aves. Sujeción por pegamento o adhesivo industrial (no suministrado). Dim. Ø 50 x A. 31 cm.

- Ref. 36302 ■ **79,00 €**



### ANTI PÁJAROS STOPGULL S27

Dispositivo anti pájaros sencillo y discreto. Pivotante impide que el pájaro aterrice. Ideal para proteger luces de navegación, tope de mástil, etc... Sujeción por adhesivo doble cara suministrado. Dim. Ø 5 x A. 5,5 cm.

- Ref. 36303 ■ **6,90 €**



### BÚHO

Muy realista, es muy eficaz para alejar gaviotas y otras aves. De material plástico. A. 43 cm.

- Ref. 23699 ■ **89,00 €**



ENCUENTRE EL LIMPIADOR DE DEPOSICIONES DE AVES P. 371

### DISCO ANTI RATAS

Disco anti ratas para amarra Ø 15 a 35 mm. Disco Ø 312 mm. Por 2. Peso 250 g. Resiste a los UV.

- Ref. 33693 ■ **35,00 €**



NOS GUSTA  PERMANECE ESTABLE EN LA AMARRA



## BICHEROS Y ACCESORIOS

**GANE 5%**  
DE DESCUENTO EN SUS COMPRAS CON LA TARJETA USHIP\*

Valida en todas las tiendas, le permite acumular puntos y beneficiarse de un cheque regalo de un valor del 5% de sus compras dos veces al año. Los puntos se acumulan a partir de los primeros 40 euros gastados.  
\* Excepto promociones y ofertas especiales.

**PRECIO TOPE**



### BICHERO

L. 1,80 m. Gancho plástico.

- 1 Ref. 13533 ■ Madera **17,50 €**
- 2 Ref. 13536 ■ Aluminio **15,90 €**

### BICHERO TELESCÓPICO

De aleación de aluminio anodizado, regulable de 1 a 2 m.

- 3 Ref. 13546 ■ Modelo eco, L. 110/190 cm **26,90 €**
- 4 Ref. 33864 ■ Modelo flotante, L. 100/200 cm **34,90 €**
- Ref. 13553 ■ Modelo reforzado, L. 110/200 cm **55,00 €**

### GANCHO DE BICHERO

Gancho de plástico para bichero ref. 13533 y 13536. Ø interior 28 mm.

Ref. 13540 ■ **6,60 €**

¡CÓMODO EN CASO DE FRANCOBORDOS ALTOS PREVIENE LESIONES

### EMPUÑADURA GHOOK BOATASY

La empuñadura GHOOK permite atrapar su guía más rápidamente y previene lesiones en las manos por algas y conchas.

- Ref. 33669 ■ Empuñadura GHOOK **58,00 €**
- Ref. 33670 ■ Empuñadura GHOOK + cabo de extensión 1,3 m **62,00 €**

### NOS GUSTA

SISTEMA UNIVERSAL

### GANCHO HOOKLINKER BOATASY

El HOOKLINKER puede fijarse rápidamente en cualquier soporte y facilitará el amarre a una boya o anillo gracias a su mosquetón de acero inoxidable.

Ref. 33671 ■ **59,90 €**

### MULTIFUNCIÓN

### BICHERO DOCKHOOK BOATASY

El DOCKHOOK es un bichero telescópico multifunción; gracias a su gancho patentado usted pasará su amarre de forma rápida y segura desde su barco.

Ref. 33672 ■ **67,00 €**

### NOS GUSTA

SIMPLE Y EFICAZ

### LIMPIADOR DE CABO BOATASY

Enrollar alrededor del cabo a limpiar y avanzar a lo largo del cabo para una limpieza sencilla y efectiva.

Ref. 36094 ■ **39,90 €**

### NOS GUSTA

- FLOTANTE
- MULTIFUNCIÓN

**125 €**



### BICHERO REVOLVE

Bichero de 1,9 M que se desenrolla y se enrolla para un almacenamiento compacto y un uso rápido. De materiales composite es muy resistente. Multifunción con sus diferentes terminales en opción.

- 5 Ref. 33838 ■ Bichero REVOLVE + terminal gancho bichero **125,00 €**
- 6 Ref. 36107 ■ Cepillo flexible **54,90 €**
- 7 Ref. 36108 ■ Cepillo duro **54,90 €**
- 8 Ref. 36109 ■ Boquilla universal. Rosca M8 hembra y 1/4" macho **41,90 €**

### PASA AMARRA HOOK & MOOR

Este sistema innovador permite pasar una amarra en simple o en doble dentro de una anilla de boya de cuerpo muerto, una cornamusa de pantalán o una anilla basculante de muelle. Mango telescópico.

- Ref. 33589 ■ L. 1,8 m, anilla 45 mm **179,00 €**
- Ref. 33565 ■ L. 2,5 m, anilla 60 mm **239,00 €**
- Ref. 33566 ■ L. 3,2 m, anilla 60 mm **249,00 €**

PARA AMARRARSE EN UNA BOYA, BITA, CORNAMUSA...



### NOS GUSTA

LARGADO A DISTANCIA

### GANCHO DE FONDEO WICHARD

Mosquetón sujetado por un anclaje al extremo del bichero para pasarlo directamente a la anilla de su cuerpo muerto.

- 9 Ref. 13538 ■ Mosquetón L. 100 mm, apertura 21 mm + soporte **25,50 €**
- 9 Ref. 13537 ■ Mosquetón L. 120 mm, apertura 28 mm + soporte **41,90 €**
- 9 Ref. 13542 ■ Mosquetón L. 170 mm, apertura 50 mm + soporte **54,00 €**
- 10 Ref. 13530 ■ Soporte solo para ref.13538 **14,90 €**
- 10 Ref. 13532 ■ Soporte solo para ref.13537 y 13542 **15,90 €**

### 11 GANCHO DE FONDEO AUTOMÁTICO INOX WICHARD

Permite la apertura a distancia (al extremo del bichero) para soltar un cuerpo muerto. Compatible con la mayoría de bicheros. Apertura 50 mm.

Ref. 33450 ■ **115,00 €**

### NOS GUSTA

LARGADO A DISTANCIA

### GANCHO DE FONDEO LET'S GO LINE

Gancho de fondeo de gran apertura: 55 mm adaptable a todo tipo de bichero sin modificación. Largado a distancia. L. 200 mm, a. 135 mm.

Ref. 13407 ■ **89,00 €**



### PASA AMARRA JOLLY-HOOK

Este dispositivo de nailon reforzado permite pasar una amarra, incluso de gran diámetro, en una anilla de cuerpo muerto o de pantalán utilizando el bichero en el que se ha instalado.

Ref. 13539 ■ **14,90 €**



**BOYAS Y FLOTADORES**



**1 BOYA DE FONDEO FLEXIBLE**

Ø 21 cm, flotabilidad 3 kg, ideal para los orinques de ancla, de nasa o de red. Color naranja.

Ref. 13310 ■ **10,90 €**

**2 BOYA DE CUERPO MUERTO DE ANILLA**

Bicónica naranja. Dim<sup>4</sup>/22 cm.

Ref. 13005 ■ **16,90 €**

**3 BOYA DE FONDEO RÍGIDA**

Forma de pera, con una anilla a cada lado de la boya. Ø 25 cm, A. 30 cm, flotabilidad 3,5 kg.

Ref. 13721 ■ Blanca **18,90 €**

Ref. 13722 ■ Amarillo **18,90 €**

Ref. 13311 ■ Naranja **18,90 €**

**BOYA DE VARILLA PARA CUERPO MUERTO**

Boya hinchable de PVC blanco anti-UV con varilla de acero galvanizado para cuerpo muerto. Se recomienda amarrar su barco por debajo de la boya.



Ref. 13292 ■ Ø 24 x A. 29 cm, flotabilidad 7 kg **89,00 €**

Ref. 13294 ■ Ø 32 x A. 38 cm, flotabilidad 17 kg **109,00 €**

Ref. 13295 ■ Ø 40 x A. 46 cm, flotabilidad 34 kg **159,00 €**

Ref. 13296 ■ Ø 48 x A. 50 cm, flotabilidad 61 kg **199,00 €**

Ref. 13297 ■ Ø 60 x A. 65 cm, flotabilidad 120 kg **249,00 €**

**LA MARCA USHIP**

PRODUCTOS DE EXPERTOS AL MEJOR PRECIO



**139 €**

**BOYA DE REGATA USHIP**

Modelo cilíndrico Ø 100 x A. 150 cm de PVC resistente y tratado anti UV. 4 puntos de sujeción para una línea de fondeo.

Ref. 36137 ■

**45 €**

**NOS GUSTA**

FÁCIL DE ATRAPAR

**BOYA PICK UP**

Boya Ø 24 cm roja. Ideal para recoger el fondeo a mano o con bichero gracias a su empuñadura ancha. Flotabilidad 8 kg.

Ref. 33728 ■

**FLOTADOR POLIETILENO**

Ø ext. 75 mm, Ø int. 12 mm.

Ref. 13740 ■ Naranja **4,60 €**

Ref. 13745 ■ Blanco **4,60 €**



**FLOTADOR CILÍNDRICO BLANCO/ROJO**

L. 140 mm, Ø ext. 60 mm, Ø int. 10 mm.

Ref. 13727 ■ **7,80 €**



ENCUENTRE EL LIMPIADOR DE DEPOSICIONES DE AVES P. 371

Indicador diurno amovible. Cinta reflectora

**AJUSTE AUTOMÁTICO DE LA LONGITUD DEL CABO**

Fotocélula solar alto rendimiento

Indicador de alta luminosidad

Gancho de recuperación

Anilla de inox y cabo trenzado HMPE

**BOYA DE AMARRE AUTOMÁTICA GRIPPY**

Boya de amarre compacta y ligera con señal reflectante. Integra un cabo HMPE, resistente a 600 kg (1,2 t para modelo Heavy). Permite recuperar un ancla enganchada. Modelo Light con luz automática con recarga solar y soporte de balcón. Orinque modelo Heavy prolongado por un cable inox con flotador naranja que protege del rozamiento en el fondo y facilita la visibilidad del ancla.

Ref. 33435 Basic, cabo L. 15 m **285,00 €**

Ref. 33436 Light, cabo L. 25 m + luz y soporte de balcón **369,00 €**

Ref. 33531 Heavy, cabo L. 20 m + luz y soporte de balcón **419,00 €**

**NOS GUSTA**

ATRAPE SU GUÍA DESDE LA PROA DE LA EMBARCACIÓN

**BOYA ELECTRÓNICA PARA GUÍA CLICK EASY**

Boya inteligente, que incorpora una cincha con enrollador, para fijar en su guía. Cuando su barco no está amarrado, la boya Click se queda en el fondo del agua. Al llegar a su amarre, basta con pulsar el mando a distancia para que la cincha se desenrolle y la boya suba a la superficie. Solo le queda cogerla con el bichero, luego tirar de la cincha para recuperar la guía desde la proa de su barco. Podrá amarrarse rápidamente sin ensuciarse o dañarse las manos con la guía. Entregada con fijación de balcón y el bichero.

Ref. 33493 **595,00 €**

Precio indicativo





## ACCESORIOS PARA FONDEO



A partir de  
**55€**

### NOS GUSTA

- ENTALLADURA YA REALIZADA
- INDICADOR DE DESGASTE

### KIT GANCHO DE FONDEO WICHARD

Kit con gancho de fondeo y un cabo entallado de poliéster 3 torones con indicador de desgaste.

- Ref. 36037 ■ Cadena Ø 8 mm. Cabo Ø12 mm x L.4 m **55,00 €**
- Ref. 36038 ■ Cadena Ø 10 mm. Cabo Ø12 mm x L.5 m **59,00 €**
- Ref. 36039 ■ Cadena Ø12 mm. Cabo Ø16 mm x L.6 m **79,00 €**



### GANCHO DE FONDEO WICHARD

Instalación entre 2 eslabones de la cadena. Previene los ruidos de roce.

NUEVA FORMA

- Ref. 13882 ■ Para cadena Ø 8 mm **25,50 €**
- Ref. 13883 ■ Para cadena Ø 10 mm **34,50 €**
- Ref. 13884 ■ Para cadena Ø 12 mm **59,00 €**

### GRILLETE DE FONDEO

Grillete de fondeo que permite unir rápidamente una segunda ancla a la cadena principal sin disminuir la resistencia. Mayor estabilidad frente al viento y las olas.

- Ref. 13880 ■ Para cadena de Ø 6 a 8 mm, carga útil. 700 kg **27,90 €**
- Ref. 13881 ■ Para cadena de Ø 10 a 12 mm, carga útil. 1500 kg **55,90 €**



### DISPOSITIVO DE BLOQUEO DE CADENA DE ANCLA

Se instala en los eslabones de la cadena y permite liberar el molinete de la línea de fondeo, de inox 316.

- Ref. 13489 ■ Para cadena de Ø 6 a 8 mm **24,90 €**
- Ref. 13712 ■ Para cadena de Ø 10 a 12 mm **59,00 €**



### RESPIRADEROS DE POZO DE ANCLA

- Ref. 13440 ■ Plástico, por 2 **5,50 €**
- Ref. 13442 ■ Inox, L. 45 mm, por 2 **5,90 €**
- Ref. 13441 ■ Inox, L. 55 mm, por 2 **10,90 €**



### ESLABÓN RÁPIDO

De acero inox 18/12, de gran apertura. Tener en cuenta que la resistencia es inferior a la de un eslabón de cadena calibrada de una misma sección.

- Ref. 14281 ■ Ø 5 mm, el par **17,50 €**
- Ref. 14282 ■ Ø 6 mm **11,40 €**
- Ref. 14283 ■ Ø 8 mm **15,30 €**
- Ref. 14284 ■ Ø 10 mm **19,50 €**



### ESLABÓN PARA REMACHAR INOX

Sirve para unir dos cadenas de un mismo diámetro. No provoca sobre espesor. Tener en cuenta que la resistencia es aproximadamente un tercio de la resistencia de un eslabón de cadena calibrada.

- Ref. 13237 ■ Para cadena Ø 6 mm, carga max. 800 kg **9,90 €**
- Ref. 13238 ■ Para cadena Ø 8 mm, carga max. 1450 kg **12,90 €**
- Ref. 13239 ■ Para cadena Ø 10 mm, carga max. 1900 kg **17,30 €**
- Ref. 13917 ■ Para cadena Ø 12 mm, carga max. 3200 kg **16,90 €**



### GRILLETE ESTAMPILLADO GALVANIZADO

1 RECTO			
Ø (mm)	Carga de trabajo (daN)	Ref.	Precio
6	100	13750	2,90 €
8	300	13795	3,40 €
10	400	13796	4,40 €
12	600	13797	5,90 €
14	800	13798	7,10 €
16	1000	13799	9,30 €
18	1300	13050	13,40 €
20	1600	13051	16,70 €
22	2000	13052	22,70 €
25	2800	13752	28,90 €
2 LIRA			
Ø (mm)	Carga de trabajo (daN)	Ref.	Precio
6	100	13753	2,90 €
8	200	13801	2,90 €
10	300	13802	4,70 €
12	500	13803	5,90 €
14	600	13804	6,80 €
16	800	13805	12,90 €
18	1000	13754	13,40 €
20	1100	13054	17,90 €
22	1500	13055	22,50 €
25	2000	13760	32,00 €

### GIRATORIO INOX FORJADO GRILLETE/GRILLETE WICHARD

L. 80 mm, carga de trabajo 1440 kg, carga de rotura 2800 kg.

- 3 Ref. 33453 ■ Grilletes pequeños autobloqueantes, Ø 8 mm **52,00 €**
- 4 Ref. 33452 ■ Grillete eje Allen, Ø 8 mm **59,90 €**



### GIRATORIO INOX FORJADO OJO/OJO WICHARD

- Ref. 33455 ■ L. 130 mm, trabajo 1760 kg, rotura 4000 kg **82,50 €**
- Ref. 33456 ■ L. 150 mm, trabajo 2960 kg, rotura 5500 kg **114,00 €**



### GIRATORIO INOX FORJADO OJO/GRILLETE WICHARD

Con rodamientos, L. 105 mm, eje Ø 11 carga de trabajo 3200 kg, rotura 6000 kg.

- Ref. 33454 ■ **127,00 €**



### GIRATORIO INOX GRILLETE/GRILLETE

- Ref. 13081 ■ Ø 13 mm, apertura 26 mm, L. 152 mm, rotura 5000 kg **45,90 €**
- Ref. 13082 ■ Ø 16 mm, apertura 32 mm, L. 188 mm, rotura 8500 kg **65,00 €**
- Ref. 13083 ■ Ø 19 mm, apertura 38 mm, L. 223 mm, rotura 10000 kg **108,00 €**

### GIRATORIO GALVANIZADO DE OJO GRANDE

Imprescindible para el aguante del cuerpo muerto, prever 2 por cuerpo muerto.

- Ref. 13042 ■ Ø 8 mm, CMU 567 kg **7,40 €**
- Ref. 13808 ■ Ø 10 mm, CMU 1134 kg **11,20 €**
- Ref. 13809 ■ Ø 13 mm, CMU 1632 kg **14,30 €**
- Ref. 13811 ■ Ø 16 mm, CMU 2358 kg **28,80 €**
- Ref. 13771 ■ Ø 19 mm, CMU 3265 kg **31,20 €**



**CADENAS Y CABOS**

**MUST**

PRODUCTO FRANCÉS

GRADO 40  
ISO 4565



**vigouroux®**

A partir de

# 3,85 €

**CADENA GALVANIZADA VIGOUROUX - GRADO 40**

Cadena calibrada para molinete ISO 4565. Galvanizado en caliente. Fabricada por los establecimientos Vigouroux con certificación de control de calidad ISO 9003. Las cadenas para molinetes DIN 766 están a su disposición en tienda.

ACERO GALVANIZADO				
Ø (mm)	Carga de rotura (daN)	Kg/m	Ref.	Precio/m
6	2200	0.82	<b>13232</b>	<b>3,85 €</b>
8	4000	1.45	<b>13234</b>	<b>6,85 €</b>
10	6200	2.25	<b>13235</b>	<b>9,90 €</b>
12	9000	3.24	<b>13236</b>	<b>14,95 €</b>

INOX 316				
Ø (mm)	Carga de rotura (daN)	Kg/m	Ref.	Precio/m
6	2200	0.82	<b>13909</b>	<b>18,40 €</b>
8	4000	1.45	<b>13910</b>	<b>30,90 €</b>
10	6200	2.25	<b>13911</b>	<b>49,50 €</b>
12	9000	3.24	<b>13912</b>	<b>69,90 €</b>

**NUEVO**

by **USHIP**

5	10	15
20	25	30
40	50	60
80	90	100

NO SE DESENGANCHA  
SUJECIÓN POR UN TORNILLO

**MARCADOR DE CADENA ANCHORIGHT**

Marcadores de cadena para atornillar para una fijación sin fallos. Se suministra con los pequeños tornillos de fijación y una pletina guía para la identificación rápida de la longitud de cadena sumergida. 6 colores de marcadores con 5 marcadores por color.

- Ref. 36055 ■ Cadena Ø 8 mm **29,90 €**
- Ref. 36056 ■ Cadena Ø 10 mm **34,90 €**
- Ref. 36057 ■ Cadena Ø 12 mm **59,90 €**

**MARCADOR DE CADENA**

Sistema compuesto por piezas de plástico de color vivo, que se insertan entre los eslabones, permitiendo así calcular la longitud de cadena largada.

Para cadena	Ref. Azul	Ref. Amarillo	Ref. Rojo	Ref. Verde	Cdad	Precio
Ø 6 mm	<b>13043</b> ■	<b>13044</b> ■	<b>13045</b> ■	<b>13046</b> ■	10	<b>7,50 €</b>
Ø 8 mm	<b>13194</b> ■	<b>13193</b> ■	<b>13192</b> ■	<b>13195</b> ■	10	<b>7,50 €</b>
Ø 10 mm	<b>13198</b> ■	<b>13197</b> ■	<b>13196</b> ■	<b>13199</b> ■	8	<b>7,50 €</b>
Ø 12 mm	<b>13172</b> ■	<b>13171</b> ■	<b>13170</b> ■	<b>13173</b> ■	8	<b>7,50 €</b>

**CABO PARA ANCLA**

Cabo de fondeo listo para usar con un guardacabos inox entallado y una extremidad sellada. Cabo cableado de 3 torones de poliamida termo fijado muy resistente a la abrasión y a la rotura aún siendo elástico.

- Ref. 13264 ■ Ø 10 mm, L. 30 m **69,00 €**
- Ref. 13267 ■ Ø 12 mm, L. 30 m **97,00 €**
- Ref. 13265 ■ Ø 14 mm, L. 30 m **115,00 €**
- Ref. 13268 ■ Ø 16 mm, L. 40 m **199,00 €**
- Ref. 13266 ■ Ø 18 mm, L. 50 m **319,00 €**



GRADO 40

ISO 4565



**CADENA GALVANIZADA - GRADO 40**

Cadena Chaineries Limousines certificada EN ISO 1461. Cadena galvanizada en caliente. La calibración está verificada y aprobada al 100%. Adaptada al molinete

Ø (mm)	Carga de rotura (daN)	Kg/m	Ref.	Precio/m
6	2300	0.82	<b>33713</b>	<b>4,60 €</b>
8	4090	1.47	<b>33715</b>	<b>8,10 €</b>
10	6400	2.29	<b>33716</b>	<b>11,80 €</b>
12	9210	3.31	<b>33717</b>	<b>17,10 €</b>

**CADENA GALVANIZADA - FORCE 7®**

cadena alta resistencia Grado 70. Más del doble de resistencia para un mismo diámetro de cadena. La calibración está verificada y aprobada al 100%. Adaptada al molinete

Ø (mm)	Carga de rotura (daN)	Kg/m	Ref.	Precio/m
6	4033	0.82	<b>33718</b>	<b>14,90 €</b>
8	7170	1.47	<b>33719</b>	<b>17,90 €</b>
10	11200	2.29	<b>33720</b>	<b>21,90 €</b>
12	16130	3.31	<b>33721</b>	<b>29,50 €</b>

**NOS GUSTA**

ENTALLADURA YA REALIZADA



**LÍNEA DE FONDEO**

Línea de fondeo compuesta por una cadena de acero galvanizado ISO 4565, grado 40 fabricada en Francia y de un cabo poliamida 3 torones entallado. Calibrada para todos los molinetes.

**A partir de 129 €**

- Ref. 36096 ■ Cadena Ø 6 mm x 10 m + cabo Ø 10 mm x 20 m **129,00 €**
- Ref. 36097 ■ Cadena Ø 6 mm x 13 m + cabo Ø 10 mm x 25 m **159,00 €**
- Ref. 36098 ■ Cadena Ø 8 mm x 15 m + cabo Ø 14 mm x 25 m **259,00 €**
- Ref. 36099 ■ Cadena Ø 8 mm x 18 m + cabo Ø 14 mm x 32 m **349,00 €**
- Ref. 36100 ■ Cadena Ø 10 mm x 21 m + cabo Ø 18 mm x 40 m **589,00 €**

**CABO EMPLOMADO PARA ANCLA LIGERA**

Cabo emplomado para ancla ligera. Homologado para usar como fondeo principal. Plomado en los últimos 10 m, para permitir un posicionamiento horizontal y un agarre óptimo del ancla. Acabado con una gaza entallada sobre un guardacabos inox. Suministrado con una bolsa marina Liros.



Ref.	Ø (mm)	Eslora (m)	Resistencia (daN)	Peso (kg)	Precio
<b>13320</b> ■	10	30	1500	4,2	<b>165,00 €</b>
<b>13321</b> ■	12	40	2200	6,3	<b>199,00 €</b>
<b>13322</b> ■	14	40	3100	8,5	<b>265,00 €</b>
<b>13323</b> ■	16	40	4000	10,8	<b>305,00 €</b>



# ANCLAS

## ANCLA PLANA

De acero galvanizado, para barcos pequeños.

Ref. 13125 ■ 2,5 kg	<b>24,90 €</b>
Ref. 13126 ■ 5 kg	<b>34,90 €</b>
Ref. 13127 ■ 7 kg	<b>49,90 €</b>
Ref. 13128 ■ 10 kg	<b>79,00 €</b>



## ANCLA FOX

Ancla muy resistente, de acero galvanizado.

Ref. 13955 ■ 6 kg	<b>72,00 €</b>
Ref. 13956 ■ 8 kg	<b>95,00 €</b>
Ref. 13957 ■ 10 kg	<b>119,00 €</b>
Ref. 13958 ■ 12 kg	<b>144,00 €</b>
Ref. 13959 ■ 14 kg	<b>169,00 €</b>
Ref. 13960 ■ 16 kg	<b>192,00 €</b>
Ref. 13961 ■ 20 kg	<b>245,00 €</b>



## ANCLA FLOTANTE

Modelo plegable, de PVC muy resistente, cinchas de nailon. Adaptado a las boyas herradura y a las perchas IOR.

1 Ref. 12158 ■ Ø 15 cm, L. 25 cm	<b>19,90 €</b>
2 Ref. 13285 ■ Ø 50 cm, L. 55 cm, para barco < 4,5 m	<b>17,90 €</b>
Ref. 13286 ■ Ø 65 cm, L. 75 cm, para barco < 6 m	<b>20,90 €</b>
Ref. 13287 ■ Ø 125 cm, L. 125 cm, para barco < 7,5 m	<b>23,80 €</b>
Ref. 13718 ■ Ø 135 cm, L. 142 cm, para barco < 9 m	<b>28,00 €</b>
Ref. 13720 ■ Ø 190 cm, L. 145 cm, para barco < 12 m	<b>39,90 €</b>

## KIT FONDEO LIGERO

Kit fondeo ligero para embarcaciones hasta 5 m incluido.

Muy práctico, se compone de:

- Cabo de fondeo de 12 mm, longitud 35 m, emplomado en los 12 primeros metros.
- Rezón de 2,5 kg.
- Grillete, rotura 1,7 t.

El todo en una bolsa estanca de 15 l.

Ref. 33694 ■	<b>149,00 €</b>
--------------	-----------------

## NOS GUSTA

FÁCIL DE TRANSPORTAR



## MINI KIT DE FONDEO

Ideal para pequeñas embarcaciones como kayaks, jet-skis, vela ligera, auxiliares, Stand up paddle...

Ref. 33995 ■ 10 m x Ø 8 mm, peso 0,7 kg	<b>47,00 €</b>
Ref. 33868 ■ 32 m x Ø 9 mm, peso 1,9 kg	<b>67,00 €</b>



## 3 REZÓN PARAGUAS

De acero galvanizado, para barcos pequeños.

Ref. 13110 ■ 1,5 kg	<b>16,90 €</b>
Ref. 13111 ■ 2,5 kg	<b>26,90 €</b>
Ref. 13112 ■ 3,2 kg	<b>32,90 €</b>
Ref. 13113 ■ 4 kg	<b>39,90 €</b>
Ref. 13149 ■ 5,5 kg	<b>59,90 €</b>



## 4 REZÓN GALVANIZADO ROCKFISH

Posibilidad de plegar los ganchos en un mismo plano para facilitar el almacenamiento. Dim. L. 42 x a. 29 cm. Peso: 1,3 kg.

Ref. 35221 ■	<b>27,90 €</b>
--------------	----------------

**! ENTREGA EN TIENDA**  
POSIBILIDAD DE GASTOS DE ENVÍO

FABRICACIÓN INOX 316L

OJAL REFORZADO

PLACAS LATERALES ANTIDESLIZANTES

## EXCLU USHIP

A partir de **810 €**

PUNTA LASTRADA PARA UN MEJOR AGARRE

### ANCLA ULTRA MARINE

Ref. 33805 5 kg	<b>810,00 €</b>
Ref. 33806 8 kg	<b>1090,00 €</b>
Ref. 33807 12 kg	<b>1435,00 €</b>
Ref. 33808 16 kg	<b>1830,00 €</b>
Ref. 33809 21 kg	<b>2325,00 €</b>
Ref. 33810 27 kg	<b>2915,00 €</b>
Ref. 36052 35 kg	<b>3650,00 €</b>
Ref. 36053 45 kg	<b>4585,00 €</b>

## CERTIFICACIÓN LLOYD'S ANCLA DE MUY ALTO PODER DE AGARRE

SELECCIÓN USHIP

A partir de **199 €**

## ANCLA LEWMAR DELTA

De acero galvanizado. Su centro de gravedad muy bajo y su geometría peculiar garantizan un agarre inmediato al suelo. Garantía de por vida contra cualquier rotura.

Ref. 13948 ■ 6 kg	<b>199,00 €</b>
Ref. 13103 ■ 10 kg	<b>219,00 €</b>
Ref. 13105 ■ 16 kg	<b>319,00 €</b>
Ref. 13107 ■ 20 kg	<b>389,00 €</b>
Ref. 13108 ■ 25 kg	<b>609,00 €</b>
Ref. 13178 ▲ 32 kg	<b>799,00 €</b>
Ref. 33727 ▲ 40 kg - NUEVO	<b>939,00 €</b>

## ANCLA FOB HP

Ancla certificada Bureau Veritas, con alto poder de agarre. De acero galvanizado.

Ref. 13130 6 kg	<b>98,00 €</b>
Ref. 13134 8 kg	<b>118,00 €</b>
Ref. 13135 10 kg	<b>146,00 €</b>
Ref. 13136 12 kg	<b>172,00 €</b>
Ref. 13137 14 kg	<b>189,00 €</b>
Ref. 13138 16 kg	<b>239,00 €</b>
Ref. 13139 20 kg	<b>282,00 €</b>
Ref. 13144 24 kg	<b>298,00 €</b>

## NOS GUSTA

SUMINISTRADA CON BOLSA



## ANCLA LIGERA FOBLIGHT

Fácilmente desmontable, este ancla está fabricada en aleación de aluminio y magnesio. Permite una ganancia de peso del 60%.

Ref. 13143 2 kg, modelo E6, para barco < 2,5 t	<b>208,00 €</b>
Ref. 13140 3,9 kg, modelo E10, para barco de 2,5 a 4,5 t	<b>336,00 €</b>
Ref. 13141 5,8 kg, modelo E14, para barco de 4,5 a 7 t	<b>448,00 €</b>
Ref. 13142 7,6 kg, modelo E20, para barco de 7 a 12 t	<b>488,00 €</b>





PUNTA AFILADA Y LASTRADA  
 VERSIÓN INOX DISPONIBLE  
 CERTIFICADA VHHP, MUY ALTO PODER  
 DE AGARRE POR EL BUREAU VERITAS



**ANCLA SPADE  
 ACERO GALVANIZADO**

Su extremo lastrado (50% de su peso) y sus formas redondeadas aseguran un posicionamiento óptimo. Su punta afilada permite una penetración inmediata. Su perfil y su forma cóncava permiten un enterramiento profundo. El ancla Spade siempre permanece plantada en los fondos, sin retorcerse ni soltarse, lo que garantiza un agarre máximo. Certificada Bureau Veritas: ancla con muy alto poder de agarre.

- Ref. 13428 5,5 kg, para barco < 6,5 m < 1 t **319,00 €**
- Ref. 13429 9,5 kg, para barco < 7,5 m < 3,5 t **515,00 €**
- Ref. 13433 15 kg, para barco < 12,5 m < 6,5 t **745,00 €**
- Ref. 13450 20 kg, para barco < 16 m < 12 t **880,00 €**
- Ref. 13451 25 kg, para barco < 18 m < 16 t **1175,00 €**
- Ref. 13452 30 kg, para barco < 20 m < 20 t **1389,00 €**
- Ref. 13453 35 kg, para barco < 23 m < 23 t **1629,00 €**

**ANCLA SPADE ALUMINIO**

Encuentre las cualidades de las anclas Spade en versión aluminio para más ligereza.

- Ref. 13471 2,5 kg para barco < 6,5 m < 1 t **560,00 €**
- Ref. 13472 4,5 kg, para barco < 7,5 m < 2 t **755,00 €**
- Ref. 13473 7 kg, para barco < 10,5 m < 4,5 t **1009,00 €**
- Ref. 13476 12 kg, para barco < 16 m < 12 t **1545,00 €**
- Ref. 13477 18,5 kg, para barco < 20 m < 20 t **2125,00 €**



**BOLSA DE FONDEO OUTILS OCÉANS**

Práctico y robusto, permite guardar o transportar un ancla, un rezón, una cadena ... más fácilmente. Fabricada con un cuerpo de polietileno y tela poliéster revestida de PVC. Cierre por solapa. 2 asas para llevarla en mano o en bandolera. 2 orificios en el fondo para evacuar el agua. Dim. 45 x 24 x 25 cm.

Ref. 33583 ■ **79,00 €**

**¡CONVIENE SABER!**

**ELEGIR BIEN SU ANCLA**

Se recomienda disponer de una cadena de al menos 2 veces la eslora de la embarcación y 5 veces para el conjunto cadena + cabo. Aumente estas longitudes si piensa fondear en condiciones difíciles.

Eslora max. del barco (m)	Peso de la embarcación (kg)	Peso del ancla (kg)	Ø de la cadena (mm)	Ø del cabo (mm)
5,5	- de 800	6	6	10
6,5	800 a 1000	8	6	10
7,5	1000 a 2000	10	8	14
9	2000 a 3000	12	8	14
10,5	3000 a 4500	14	8	14
12,5	4500 a 8000	16	10	18
16	8000 a 12000	20	10	18
18	12000 a 16000	24	12	22
20	16000 a 20000	34	12	22
25	20000 a 30000	40	14	24
+ de 25	+ de 30000	60	16	28

**PRECIO TOPE**

A partir de **37€50**

**NUEVO EN USHIP**

**CONECTOR DE ANCLA INOX DOUGLAS**

Permite conectar el ancla a la cadena asegurándose de que el ancla permanezca en la posición correcta en la puntera.

Ref. 36204 ■ Para cadena Ø 6 y 8 mm **37,50 €**  
 Ref. 36205 ■ Para cadena Ø 10 y 12 mm **62,50 €**

**CONECTOR ACODADO CON GIRATORIO**

Permite que el ancla llegue siempre bien orientada a la puntera. Conector suministrado sin grillete.



- Ref. 33033 ■ Para cadena Ø 6 a 8 mm, L. 22 cm, rotura 1800 kg **89,00 €**
- Ref. 33034 ■ Para cadena Ø 10 a 12 mm, L. 32 cm, rotura 2500 kg **215,00 €**

**CONECTOR INOX CON GIRATORIO**

Permite unir el ancla a la cadena sin formar sobre espesor, facilitando el paso en la puntera. Rota sobre si mismo, entregada con llave de apriete.



- Ref. 13374 ■ Para cadena Ø 6 a 8 mm, carga útil. 850 kg **82,00 €**
- Ref. 13375 ■ Para cadena Ø 8 a 12 mm, carga útil. 2000 kg **149,00 €**
- Ref. 13379 ■ Para cadena Ø 12 a 14 mm, carga útil. 3000 kg **409,00 €**

**EXCLU USHIP**

**NOS GUSTA**

**ESPIGA DE GIRO PARA FACILITAR EL REPOSICIONAMIENTO DEL ANCLA**

A partir de **339€**

**CONECTOR GIRATORIO FLIP ULTRA MARINE**

Las Flip Swivel son de Inox 316. Dispone de un diseño específico que permite instalar el ancla directamente en la puntera de proa.

Ref. 33800 Para cadena Ø 6 mm, ancla < 12 kg, carga útil. 1900 kg **339,00 €**  
 Ref. 33801 Para cadena Ø 8 mm, ancla < 21 kg, carga útil. 2800 kg **399,00 €**  
 Ref. 33802 Para cadena Ø 10 mm, ancla < 35 kg, carga útil. 4600 kg **469,00 €**  
 Ref. 33803 Para cadena Ø 12 mm, ancla < 60 kg, carga útil. 8200 kg **669,00 €**



**GUANTES DE PROTECCIÓN**

Muy prácticos al manipular la cadena o el ancla. Talla L.

Ref. 55947 ■ **10,90 €**

**KIT DE LEVA PARA ANCLA**

Al levantar ancla, pasar la cadena dentro de la anilla, enganchar la anilla a una boya o una defensa. Meta la boya en el agua y tire de la cadena con el barco. El ancla subirá sin esfuerzos. El kit consta de un cabo, un mosquetón y una anilla de apertura.

Ref. 33648 ■ **34,90 €**



# PUNTERAS Y MOLINETES

## PUNTERAS DE PROA



### 1 PUNTERA L. 155

Puntera inox 155 x 55 mm

Ref. 36129 ■ **39,00 €**

### 2 PUNTERA DE PROA L.200

Para ancla max.7,5 kg. L. 200 x a. 50 (delante), 75 (detrás) x A. 65 mm.

Ref. 13624 ■ **69,00 €**

### PUNTERA DE PROA BASCULANTE L.330

Dim. L. 330 x a. 70 x A. 110 mm.

3 Ref. 13626 ■ Ancla max. 10 kg **159,00 €**

4 Ref. 13291 ■ Ancla max. 20 kg **219,00 €**

### NOS GUSTA

ALETAS QUE IMPIDEN QUE EL ANCLA SE INCLINE DEMASIADO

### 5 PUNTERA DE PROA BASCULANTE L.400

Para ancla max.15 kg. L. 400 x a. 80 x A. 80 mm.

Ref. 13627 ■ **169,00 €**



### ROLDANA PARA PUNTERA

De nailon reforzado, Ø eje 12 mm.

Ref. 13628 ■ Ø 54 x a. 48 mm **22,90 €**

Ref. 13629 ■ Ø 54 x a. 62 mm **22,90 €**

Ref. 13630 ■ Ø 70 x a. 62 mm **26,90 €**



## MOLINETES DE EJE VERTICAL



MÁS ELECCIÓN EN USHIP.FR O EN TIENDA

ENCUENTRE LOS MOLINETES LEWMAR V1 A V5 TODO INOX

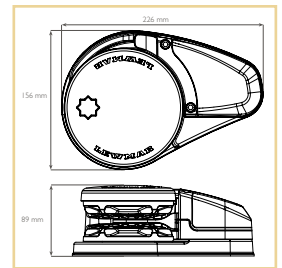
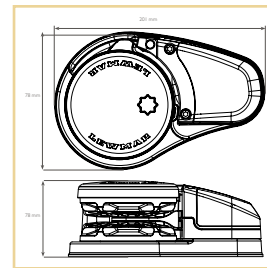

### MOLINETE LEWMAR VX

Este molinete está montado sobre una base de composite/inox. Su barboten mixto está compuesto de un alma de bronce y 2 laterales de polímero extremadamente resistente que reciben los eslabones de la cadena. Este diseño permite una larga vida útil, brinda ligereza y un funcionamiento más silencioso. El barboten está equipado con un imán como contador de cadena. El motor es estanco: IP67.

### KIT CONFORT PARA MOLINETE LEWMAR VX

Incluye: manivela, disyuntor y botón subida/bajada.

Ref. 33323 Para VX1 **245,00 €**

Ref. 33324 Para VX2 **289,00 €**

Ref. 33325 Para VX2+ **289,00 €**

Ref. 33326 Para VX3 **289,00 €**

Ref. 33327 Para VX3 24 V **289,00 €**

	Ref.	Modelo	Tensión	Ø de cadena	Ø cabo	Campana	Peso	Potencia	Velocidad de izado	Fuerza de arranque	Eslera de la embarcación	Precio
6	33316	VX1	12 V	6/7 mm	12 a 16 mm	No	12,5 kg	500 W	25 m/min.	675 kg	6 a 8 m	<b>1139,00 €</b>
	33317	VX2	12 V	6/7 mm	12 a 16 mm	No	13,9 kg	700 W	29 m/min.	850 kg	8 a 10 m	<b>1339,00 €</b>
7	33318	VX2	12 V	8 mm	12 a 16 mm	No	13,9 kg	700 W	29 m/min.	850 kg	9 a 11 m	<b>1339,00 €</b>
	33319	VX2+	12 V	8 mm	12 a 16 mm	No	16,1 kg	1000 W	39 m/min.	1025 kg	10 a 14 m	<b>1489,00 €</b>
	33320	VX2+	12 V	10 mm	12 a 16 mm	No	16,1 kg	1000 W	39 m/min.	1025 kg	10 a 14 m	<b>1489,00 €</b>
	33321	VX3	12 V	10 mm	12 a 16 mm	No	16,1 kg	1500 W	40 m/min.	1175 kg	10 a 14 m	<b>2075,00 €</b>
	33322	VX3	24 V	10 mm	12 a 16 mm	No	16,1 kg	1500 W	40 m/min.	1175 kg	11 a 15 m	<b>2129,00 €</b>

### MOLINETE ELÉCTRICO LEWMAR V700: 320 W Ø 6 MM

#### Características:

- Unidad de cubierta de 100% inox 316.
- Motor clasificado IP67 (estanco a 1 m).
- Molinete garantizado 5 años (excepto la parte eléctrica garantizada 1 año).
- Sistema de bloqueo de seguridad para el ancla.
- Se suministra completo con disyuntor e interruptor.



ENTREGADO COMPLETO INOX

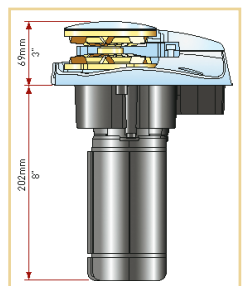
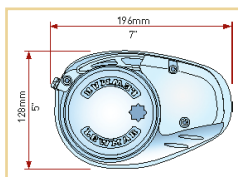

Ref.	Tensión	Ø de cadena	Ø cabo	Campana	Peso	Potencia	Velocidad de izado	Fuerza de arranque	Eslera de la embarcación	Precio
13067	12 V	6 mm	12 mm	No	6,5 kg	320 W	15 m/min.	320 kg	8 m max.	<b>1115,00 €</b>

MANTENIMIENTO AGUA A BORDO ELECTRICIDAD ACASTILLAJE FONDO SEGURIDAD MOTOR ELECTRONICA LIBRERIA VIDA A BORDO TRIPULACION PESCA DESLIZAMIENTO

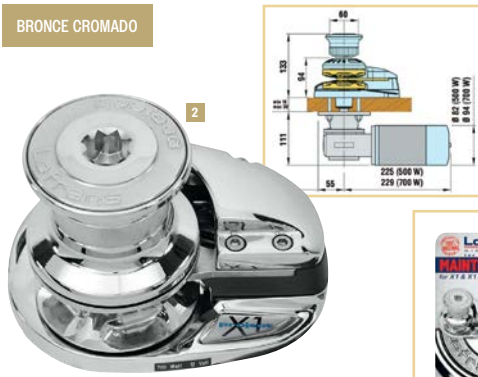

**KIT DE MANTENIMIENTO PARA MOLINETE LOFRANS X1**  
Incluye juntas, trinquetes y tornillería imprescindibles para el mantenimiento de su molinete.  
Ref. 33849 ■ **89,00 €**

**MOLINETE ELÉCTRICO LOFRANS X1**

Barboten mixto Suministrado con relé de potencia y transmisor para contador de cadena separado. Garantía 3 años (excepto la parte eléctrica, garantía 2 años).

Ref.	Tensión	Ø de cadena	Ø cabo	Campana	Peso	Potencia	Velocidad de izado	Fuerza de arranque	Eslora de la embarcación	Precio
1 <b>13446</b> ■	12 V	6 mm	10 a 12 mm	No	11 kg	500 W	14 a 16 m/min.	550 kg	6 a 9 m	<b>1035,00 €</b>
2 <b>13445</b> ■	12 V	6 mm	10 a 12 mm	Sí	12 kg	500 W	14 a 16 m/min.	550 kg	6 a 9 m	<b>1075,00 €</b>
1 <b>13448</b> ■	12 V	8 mm	12 mm	No	13 kg	800 W	15 a 18 m/min.	700 kg	6 a 9 m	<b>1099,00 €</b>
2 <b>13447</b> ■	12 V	8 mm	12 mm	Sí	14 kg	800 W	15 a 18 m/min.	700 kg	6 a 9 m	<b>1169,00 €</b>

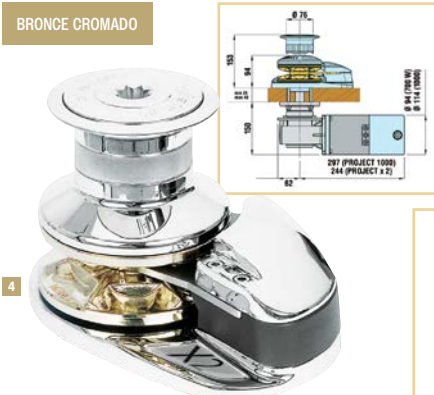
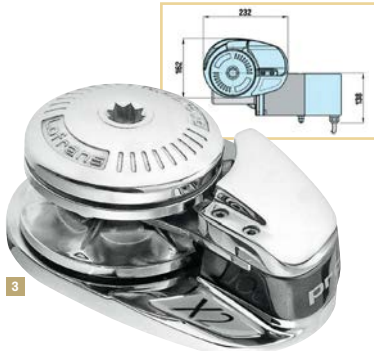

**KIT DE MANTENIMIENTO PARA MOLINETE LOFRANS X2**  
Incluye juntas, trinquetes y tornillería imprescindibles para el mantenimiento de su molinete.  
Ref. 13180 ■ **92,00 €**

**MOLINETE ELÉCTRICO LOFRANS X2**

Barboten mixto Suministrado con relé de potencia y transmisor para contador de cadena separado. Garantía 3 años (excepto la parte eléctrica, garantía 2 años).

Ref.	Tensión	Ø de cadena	Ø cabo	Campana	Peso	Potencia	Velocidad de izado	Fuerza de arranque	Eslora de la embarcación	Precio
3 <b>13435</b> ■	12 V	8 mm	14 mm	No	23 kg	1000 W	25 a 45 m/min.	950 kg	8 a 12 m	<b>1509,00 €</b>
4 <b>13430</b> ■	12 V	8 mm	14 mm	Sí	24 kg	1000 W	25 a 45 m/min.	950 kg	8 a 12 m	<b>1599,00 €</b>
3 <b>13438</b> ■	12 V	10 mm	Barbotén no compatible	No	23 kg	1000 W	25 a 45 m/min.	950 kg	8 a 12 m	<b>1509,00 €</b>
4 <b>13437</b> ■	12 V	10 mm	Barbotén no compatible	Sí	24 kg	1000 W	25 a 45 m/min.	950 kg	8 a 12 m	<b>1599,00 €</b>

ENCUENTRE ESTE EQUIPAMIENTO ELÉCTRICO P. 317 A 346

**ELEGIR BIEN SU MOLINETE**

¿VERTICAL O HORIZONTAL?

**DE EJE VERTICAL**

La principal ventaja de este tipo de molinete es dejar la cubierta despejada, situándose el motor y los contactores bajo cubierta. Es también más ligero que un modelo de eje horizontal de igual potencia y más económico.

**DE EJE HORIZONTAL**

Estos molinetes de diseño clásico están enteramente instalados sobre cubierta. Todos los componentes así como el motor están protegidos por una tapa. La instalación es más sencilla que la de un molinete de eje vertical y su mantenimiento más fácil.

Barco a motor o pesado	Velero o embarcación ligera	Potencia de molinete recomendada
5 a 7 m	6 a 8 m	500 W
7 a 9 m	8 a 11 m	700 W
8 a 13 m	10 a 14 m	1000 W
10 a 13 m	12 a 15 m	1500 W

**¡CONVIENE SABER!**

Eslora del barco (m)	6	7	8	9	10	11	12	13	14	15
<b>De eje vertical</b>										
Lewmar V700										
Lofrans X1										
Lewmar V1 y VX1										
Lofrans X2										
Lewmar V2, VX2 y 2+										
Lewmar V3 y VX3										
<b>De eje horizontal</b>										
Lewmar Pro Series										
Lofrans Cayman										
Lofrans Tigre										



## MOLINETES DE EJE HORIZONTAL

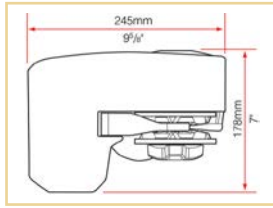
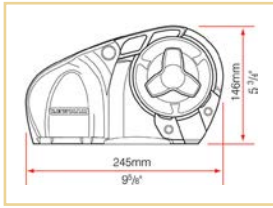

INOX



### MOLINETE ELÉCTRICO LEWMAR PRO SERIES

#### Características:

- Fabricación 100 % inox 316.
- Molinete totalmente estanco, fácil de instalar sobre cubierta.
- Molinete garantizado 5 años (excepto la parte eléctrica garantizada 1 año).
- Se suministra completo con relé bidireccional, disyuntor e interruptor.
- Sistema de levantamiento manual de serie, basta con una llave de carraca de 12 mm.

Ref.	Tensión	Ø de cadena	Ø cabo	Campana	Peso	Potencia	Velocidad de izado	Fuerza de arranque	Eslora de la embarcación	Precio
13064	12 V	6 mm	12 mm	No	8,5 kg	500 W	27 m/min.	320 kg	6 a 8 m	1415,00 €
13065	12 V	6 mm	12 mm	No	9,5 kg	700 W	27 m/min.	454 kg	7 a 10 m	1489,00 €
13066	12 V	8 mm	14 a 16 mm	No	9,5 kg	700 W	27 m/min.	454 kg	7 a 10 m	1489,00 €

BRONCE CROMADO

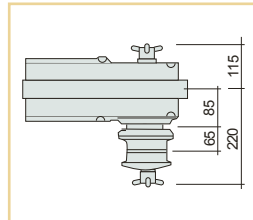
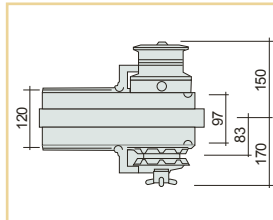
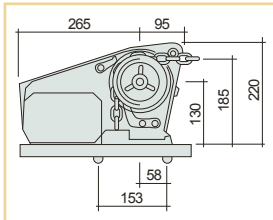

### MOLINETE LOFRANS CAYMAN HORIZONTAL

Campana y barboten en lados opuestos Mando manual de emergencia. Molinetes entregados con sus relés subida/bajada. Para barcos a motor: 10/13 m. Para veleros: 10/15 m. Garantía 3 años (excepto la parte eléctrica, garantía 2 años).

Ref.	Tensión	Ø de cadena	Ø cabo	Campana	Peso	Potencia	Velocidad de izado	Fuerza de arranque	Eslora de la embarcación	Precio
13249	12 V	8 mm	Sobre campana	Sí	24 kg	1000 W	25 a 30 m/min	1050 kg	10 a 13 m	1869,00 €
13229	12 V	10 mm	Sobre campana	Sí	25 kg	1000 W	25 a 30 m/min	1300 kg	10 a 13 m	1869,00 €

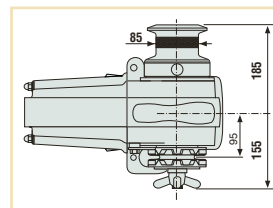
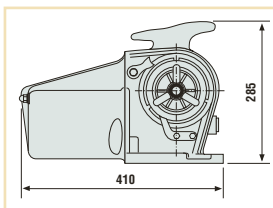

BRONCE CROMADO

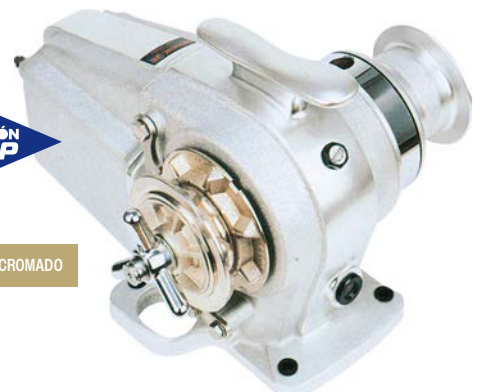

### MOLINETE LOFRANS CAYMAN HORIZONTAL

Mando manual de emergencia. Molinetes entregados con sus relés subida/bajada. Para barcos a motor: 10/13 m. Para veleros: 10/15 m. Garantía 3 años (excepto la parte eléctrica, garantía 2 años).

Ref.	Tensión	Ø de cadena	Ø cabo	Campana	Peso	Potencia	Velocidad de izado	Fuerza de arranque	Eslora de la embarcación	Precio
13459	12 V	8 mm	Sobre campana	Sí	26 kg	1500 W	20 a 35 m/min	1500 kg	10 a 13 m	1949,00 €
13455	12 V	10 mm	Sobre campana	Sí	28 kg	1500 W	20 a 35 m/min	1590 kg	10 a 13 m	1949,00 €



### KIT DE MANTENIMIENTO PARA MOLINETE LOFRANS

Incluye juntas, trinquetes y tornillería imprescindibles para el mantenimiento de su molinete.

Ref. 13164 ■ Para Cayman y Kobra **89,00 €**

Ref. 36058 ■ Para Tigre -  **NUEVO 89,00 €**

**ACCESORIOS PARA MANDO DE MOLINETES**



**PANEL DE CONTROL CON PILOTO**  
Una presión hacia arriba inicia la subida, una presión hacia abajo, la bajada.

Ref. 13190 ■ **24,90 €**



**MANDO A DISTANCIA**  
2 posiciones, entregado con enchufe de cubierta.  
Ref. 13331 ■ **92,00 €**

**NOS GUSTA**  
 PRÁCTICO CON SU LUZ



**MANDO A DISTANCIA QUICK 2 BOTONES**  
Estanco IP67 con protecciones de goma para una resistencia máxima y un buen agarre. 2 botones. Cable extensible hasta 4,2 m. Suministrado con soporte e interruptor estanco. Potencia 4 A. Dim. 165 x 62 x 42 mm. Disponible con o sin linterna LED integrada.

Ref. 36150 ■ 2 botones **99,90 €**  
Ref. 36151 ■ 2 botones + luz LED **149,00 €**

**LA+ RESISTENTE**



**PANEL DE MANDO QUICK JOYSTICK**  
Panel estanco con una superficie resistente a los arañazos. Presión hacia arriba para subir, hacia abajo para bajar. Dim. L. 75 x a. 50 x gr. 30 mm. Profundidad de empotramiento 28 mm.

Ref. 36148 ■ **32,50 €**



**PANEL DE MANDO QUICK PAD**  
Panel estanco con una superficie resistente a los arañazos. Deslizar hacia arriba para subir, hacia abajo para bajar. Dim. L. 75 x a. 75 x gr. 20 mm. Empotramiento Ø 61 x p. 15 mm.

Ref. 36149 ■ **74,50 €**



**MANDO A DISTANCIA**  
2 canales. Permite controlar a distancia su molinete. Entregado con receptor.  
Ref. 13332 ■ **345,00 €**



**CAJA RELÉ SUBIDA/BAJADA**  
12 V - 500 a 1700 W

Ref. 13330 ■ 3 bornes **115,00 €**  
Ref. 36206 ■ 4 bornes -  **NUEVO**  **119,00 €**

**INTERRUPTOR DE PIE**

Modelo resistente con base de inox y tapa de protección de plástico. Interruptor estanco y precableado. Potencia 5 A. Ø 78 mm, taladro para paso hilo Ø 9 mm. Sujeción por 3 tornillos 3 mm suministrados.

Ref. 13200 ■ Interruptor subida **20,90 €**  
Ref. 13201 ■ Interruptor bajada **20,90 €**



**INTERRUPTOR DE PIE QUICK**  
Modelo resistente y estanco con tapa de seguridad. Potencia 5 A. Taladro para paso de cable Ø 7 mm. Sujeción por 4 tornillos. Dim. L. 85 x a. 77 x gr. 17 mm.

- 1 Ref. 36140 ■ Blanco, bajada **22,90 €**
- 1 Ref. 36141 ■ Blanco, subida **22,90 €**
- 2 Ref. 36142 ■ Negro, bajada **22,90 €**
- 2 Ref. 36143 ■ Negro, subida **22,90 €**
- 3 Ref. 36144 ■ Blanco, bajada, tapa inox **59,90 €**
- 3 Ref. 36145 ■ Blanco, subida, tapa inox **59,90 €**

**DISYUNTOR TÉRMICO**  
Estanco, para circuito eléctrico de 12 a 48 V.

- 4 Ref. 13175 ■ 40 A - Fijación en saliente **82,00 €**
- 4 Ref. 13176 ■ 70 A - Fijación en saliente **82,00 €**
- 4 Ref. 13177 ■ 100 A - Fijación en saliente **82,00 €**
- 4 Ref. 33406 ■ 120 A - Fijación en saliente **82,00 €**
- 4 Ref. 33407 ■ 150 A - Fijación en saliente **82,00 €**
- 5 Ref. 13146 ■ 40 A - Para empotrar **82,00 €**
- 5 Ref. 13147 ■ 70 A - Para empotrar **82,00 €**
- 5 Ref. 13148 ■ 100 A - Para empotrar **82,00 €**
- 5 Ref. 33408 ■ 120 A - Para empotrar **82,00 €**
- 5 Ref. 33409 ■ 150 A - Para empotrar **82,00 €**

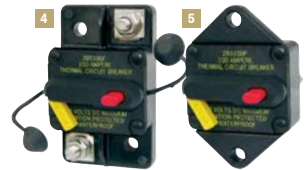

**MUST**



**CONTADOR DE CADENA**

Caja estanca IP56, con mando de subida y bajada, velocidad de subida, amperios consumidos. Compatible con cualquier tipo de molinete. Necesita el sensor de contador de cadena ref. 13293 para funcionar.

- 6 Ref. 33649 ■ Contador inalámbrico (caja + mando) **416,00 €**
- 7 Ref. 13408 ■ Mando solo **389,00 €**
- 8 Ref. 13293 ■ Sensor de contador de cadena **49,90 €**

**NOS GUSTA**  
 LUZ INTEGRADA  
 CONTADOR + MANDO A DISTANCIA

**CONTADOR DE CADENA Y MANDO A DISTANCIA QUICK**

Estanco IP67 con protecciones de goma para una resistencia máxima un buen agarre. 2 botones + luz LED + pantalla LCD retro iluminada y contador de cadena. Cable extensible hasta 4,2 m. Suministrado con soporte e interruptor estanco. Dim. 165 x 62 x 42 mm.

Ref. 36152 ■ **499,00 €**

**EL+ RESISTENTE**

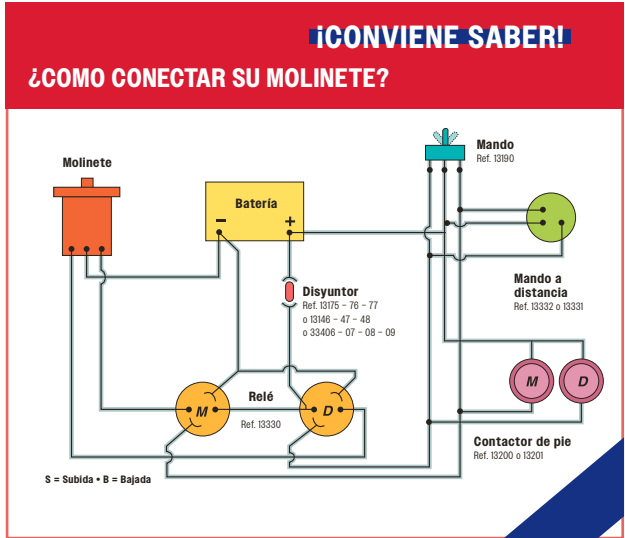

MANTENIMIENTO AGUA A BORDO ELECTRICIDAD ACASTILLAJE FONDO SEGURIDAD MOTOR ELECTRÓNICA LIBRERÍA VIDA A BORDO TRIPULACIÓN PESCA DESLIZAMIENTO



# HÉLICES DE PROA MAX POWER

MANTENIMIENTO AGUA A BORDO ELECTRICIDAD ACATILLAJE FONDEO SEGURIDAD MOTOR ELECTRÓNICA LIBRERÍA VIDA A BORDO TRIPULACIÓN PESCA DESLIZAMIENTO



ENCUENTRE LAS BATERÍAS P. 322

PARA EMBARCACIONES DE 17 A 50 PIES.  
EMBASE COMPOSITE, SIN ANODO Y SIN MANTENIMIENTO

## SECCIÓN DE CABLES RECOMENDADAS

Longitud de cables	CT35/45	CT60/80	CT100
$L \leq 5$ m (2,5 x 2)	50 mm <sup>2</sup>	50 mm <sup>2</sup>	70 mm <sup>2</sup>
$5 < L \leq 10$ m (5 x 2)	70 mm <sup>2</sup>	70 mm <sup>2</sup>	100 mm <sup>2</sup>
$10 < L \leq 15$ m (7,5 x 2)	120 mm <sup>2</sup>	95 mm <sup>2</sup>	150 mm <sup>2</sup>
$15 < L \leq 20$ m (10 x 2)	150 mm <sup>2</sup>	120 mm <sup>2</sup>	200 mm <sup>2</sup>

## PROPULSOR DE PROA ELÉCTRICO MAX POWER EN TÚNEL

Max Power ofrece una gama completa de propulsores eléctricos 12 V de composite en túnel, para embarcaciones a motor y veleros tradicionales desde 5,5 m. Diseñados para ofrecer rendimiento y larga vida útil, estos modelos son de fácil instalación, económicos y ofrecen características únicas: embases de composite, patentadas y libres de mantenimiento, engranajes espiro cónicos endurecidos, cápsulas protectoras, motores CC de alto rendimiento, controlador electrónico para máxima seguridad, conexiones de alta calidad, relé de potencia específico.

Ref.	Modelo	Empuje	Número de hélices	Ø hélice y túnel	Peso	Potencia	Tensión	Esloza del barco	Precio	
1	<b>33434</b> ■	CT 25	26 kg	1	110 mm	7,5 kg	1,8 kW	12 V	5,5 a 8 m	<b>859,00 €</b>
2	<b>13499</b> ■	CT 35	35 kg	1	125 mm	9,6 kg	2,7 kW	12 V	6 a 9 m	<b>1189,00 €</b>
3	<b>13506</b> ■	CT 45	39 kg	2	125 mm	9,65 kg	3,23 kW	12 V	7,5 a 10 m	<b>1269,00 €</b>
2	<b>13512</b> ■	CT 60	58 kg	1	185 mm	14,7 kg	4,35 kW	12 V	8 a 11 m	<b>1445,00 €</b>
3	<b>13558</b> ■	CT 80	69 kg	2	185 mm	15 kg	4,79 kW	12 V	8,5 a 13 m	<b>1625,00 €</b>
	<b>13559</b> ■	CT 100	96 kg	2	185 mm	24 kg	7,1 kW	12 V	9,5 a 15 m	<b>2569,00 €</b>

MÁS ELECCIÓN EN USHIP.FR O EN TIENDA

ENCUENTRE LOS PROPULSORES DE PROA LEWMAR

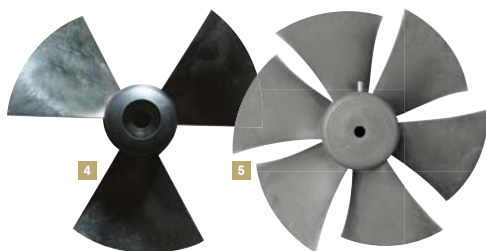

## HÉLICE PARA PROPULSOR MAX POWER

- 4 Ref. 13183 ■ Ø 125 mm, para CT 35 y 45 **66,00 €**
- 5 Ref. 13184 ■ Ø 185 mm, para CT 60, 80 y 100 **86,00 €**



## TÚNEL POLIÉSTER PARA PROPULSOR MAX POWER

- Ref. 13944 ■ Ø 110 mm, L. 1 m para CT 25 **133,00 €**
- Ref. 13578 ■ Ø 125 mm, L. 0,75 m, para CT 35 y 45 **129,00 €**
- Ref. 13579 ■ Ø 185 mm, L. 1 m, para CT 60 a 125 **267,00 €**
- Ref. 13580 ■ Ø 185 mm, L. 1,5 m, para CT 60 a 125 **349,00 €**

## PANEL DE MANDO NEGRO MAX POWER

- 6 Ref. 13746 ■ Con botones **176,00 €**
- 7 Ref. 13564 ■ Joystick simple (entregado sin cableado) **215,00 €**



## FUSIBLE CERÁMICA PARA PROPULSOR MAX POWER

- Ref. 13185 ■ 125 A, para CT 25, 35 y 45 **32,00 €**
- Ref. 13220 ■ 160 A, para CT 60 **34,00 €**
- Ref. 13221 ■ 200 A, para CT 80 **39,00 €**
- Ref. 13222 ■ 315 A, para CT 100 **44,00 €**

## PORTA FUSIBLE PARA PROPULSOR

- Ref. 13576 ■ Para CT 25, 35, 45, 60, 80 **65,50 €**
- Ref. 13577 ■ Para CT 100 **77,00 €**

RECICLA  
**USHIP**

RECICLAJE DE EQUIPOS USADOS, RECOLECCIÓN DE RESIDUOS CON PROJECT RESCUE OCEAN  
PARA MÁS INFOS CONTACTE CON SU TIENDA

# Acastillaje



**EQUIPAMIENTO DE CUBIERTA  
PANELES Y PORTILLOS  
WINCHES  
POLEAS  
GRILLETES Y MOSQUETONES  
CABOS  
JARCIA Y VELAS  
ACASTILLAJE DE CUBIERTA...**





# EQUIPAMIENTO DE CUBIERTA

## PASAMANOS

### PASAMANOS INOX LACADO NEGRO

Modelo idéntico a la versión inox brillante, pero de color negro mate, pintura de muy alta resistencia.

Ref. 32877 ■ L. 20 cm	<b>79,00 €</b>
Ref. 32878 ■ L. 30 cm	<b>86,00 €</b>
Ref. 32879 ■ L. 50 cm	<b>103,00 €</b>
Ref. 32880 ■ L. 80 cm	<b>117,00 €</b>



### PASAMANOS DE INOX

Altura en eje 5 cm, montaje sobre pletina de Ø 50 mm. Sujeción por 3 agujeros Ø 6 mm. Tubo Ø 22 mm. Inox 18/12.

Ref. 13660 ■ L. 20 cm	<b>69,00 €</b>
Ref. 13661 ■ L. 30 cm	<b>79,00 €</b>
Ref. 13662 ■ L. 50 cm	<b>95,00 €</b>
Ref. 13663 ■ L. 80 cm	<b>109,00 €</b>

## REGISTROS

**PRECIO TOPE**

A partir de **9,90 €**

### REGISTRO PARA ATORNILLAR CON TORNILLOS OCULTOS

Ref. 15235 ■ Ø ext. 162 mm, Ø int. 100 mm, Ø recorte 116 mm	<b>9,90 €</b>
Ref. 15236 ■ Ø ext. 182 mm, Ø int. 125 mm, Ø recorte 140 mm	<b>10,90 €</b>
Ref. 15237 ■ Ø ext. 222 mm, Ø int. 161 mm, Ø recorte 177 mm	<b>14,50 €</b>



### REGISTRO RECTANGULAR TOP LINE

De un material sintético muy resistente, el registro Top Line soporta los UV sin amarillearse. Su panel de apertura recibe una estructura interna reforzada que procura una resistencia muy elevada. Puede equiparse de una cerradura opcional.

Ref. 14421 ■ Ext. : L. 375 x A. 270 mm, int. : L. 292 x A. 192 mm, recorte: L. 300 x A. 200 mm	<b>41,50 €</b>
Ref. 14455 ■ Ext. : L. 375 x A. 370 mm, int. : L. 289 x A. 283 mm, recorte: L. 300 x A. 300 mm	<b>41,50 €</b>
Ref. 14422 ■ Ext. : L. 440 x A. 315 mm, int. : L. 355 x A. 235 mm, recorte: L. 363 x A. 243 mm	<b>65,00 €</b>
Ref. 14456 ■ Ext. : L. 510 x A. 460 mm, int. : L. 433 x A. 373 mm, recorte: L. 445 x A. 390 mm	<b>82,00 €</b>



USO INTERIOR

### PASAMANOS DE BAMBÚ

El bambú es una alternativa ecológica y económica a la rarefacción de la teca. Este pasamanos, por su técnica de fabricación de láminas encoladas, ofrece características de resistencia, integridad y estética superiores a la teca. Uso interior.

Ref. 14902 ■ L. 33 cm	<b>15,90 €</b>
Ref. 14903 ■ L. 59 cm	<b>19,90 €</b>
Ref. 14904 ■ L. 85 cm	<b>25,90 €</b>



### PASAMANOS FORRADOS DE PIEL

Elegante y confortable, este pasamanos está realizado en tubo de inox Ø 25 mm revestido de piel. Pletinas para atornillar Ø 57 mm.

Ref. 14905 L. 28 cm	<b>73,50 €</b>
Ref. 14906 L. 38 cm	<b>83,90 €</b>
Ref. 14907 L. 43 cm	<b>94,50 €</b>
Ref. 14908 L. 58,5 cm	<b>105,00 €</b>

### REGISTRO PARA ATORNILLAR

Ref. 15230 ■ Ø ext. 142 mm, Ø int. 102 mm, Ø recorte 119 mm	<b>12,90 €</b>
Ref. 15231 ■ Ø ext. 171 mm, Ø int. 128 mm, Ø recorte 139 mm	<b>14,90 €</b>
Ref. 15232 ■ Ø ext. 206 mm, Ø int. 146 mm, Ø recorte 165 mm	<b>19,90 €</b>



### REGISTRO TRANSPARENTE

Registro estanco, muy resistente, de policarbonato y acetal, la tapa incluye una junta de nitrilo. Ø ext. 236 mm, Ø abertura 179 mm.

Ref. 14542 ■	<b>72,00 €</b>
--------------	----------------



### REGISTRO RECTANGULAR TOP LINE CON CAJA

Realizados en un material sintético muy resistente, los registros Top Line soportan los UV sin amarillearse. La estructura interna reforzada del panel de apertura es muy robusta. Esta trampilla está equipada de una caja de almacenaje. Puede equiparse con una cerradura opcional.

1 Ref. 14457 ■ Ext. : L. 375 x A. 270 mm, int. : L. 292 x A. 192 x P. 160 mm, recorte: L. 300 x A. 200 mm	<b>72,00 €</b>
2 Ref. 14458 ■ Ext. : L. 606 x A. 353 mm, int. : L. 520 x A. 266 x P. 325 mm, recorte: L. 540 x A. 290 mm	<b>145,00 €</b>

### ACCESORIOS PARA REGISTROS TOP LINE

3 Ref. 60031 ■ Empuñadura negra - <b>NUEVO</b>	<b>10,90 €</b>
4 Ref. 14496 ■ Manija blanca	<b>10,90 €</b>
5 Ref. 14423 ■ Cerradura	<b>14,40 €</b>



## AIREACIÓN Y VENTILACIÓN

### AIREADOR SOLAR INOX

Modelo con batería NiMH para un funcionamiento día y noche. Entregado con 2 hélices, una para la ventilación y otra para la extracción, lo que permite un flujo constante con dos aireadores. Ø exterior: 217 mm, Ø empotramiento: 118 mm. Altura exterior 36 mm, altura empotrada 40 mm. Volumen de aire desplazado: 24 m³/h máximo.

Ref. 14139 ■ **99,90 €**



#### NOS GUSTA

- BATERÍA INTEGRADA PARA EL FUNCIONAMIENTO DÍA Y NOCHE
- ENTREGADO CON 2 HÉLICES



### AIREADOR PLANO INOX

De inox, extraplano, a. 3 cm, Ø total 230 mm, Ø recorte 92 mm.

Ref. 18541 ■ **74,90 €**

SELECCIÓN USHIP



INOX AISI 316

### AIREADOR DE CUBIERTA VETUS

Aireador tipo seta mecanizado de inox AISI 316. Puede abrirse tanto por el exterior como por el interior gracias a una rueda giratoria integrada. Entregado con red anti-mosquitos y una brida de acabado sintético.

Ref. 14459 ■ Portos: Ø ext. 117 mm, Ø recorte 85 mm, A. 31 a 45 mm **99,00 €**

Ref. 14460 ■ Athos: Ø ext. 152 mm, Ø recorte 122 mm, A. 31 a 43 mm **113,00 €**

Ref. 60029 ■ Dartagnan: Ø ext. 185 mm, Ø recorte 147 mm, A. 39 a 53 mm - **NOUEVO** **158,00 €**

### AIREADOR DE CUBIERTA VETUS

Cubierta de aluminio fundido. Equipado con un dispositivo de apertura de pulsador ON/OFF. Las aletas integradas mejoran el sellado al frenar las salpicaduras de agua. Entregado con junta de goma. Cierre rápido. Ø 160 mm, A. 45 mm, Ø recorte: 75 mm.

Ref. 14210 ■ **142,00 €**



A partir de

# 88€

## MUST

**NUEVO EN USHIP**

### AIREADOR DE CUBIERTA VETUS

Aireador UFO de inox AISI 316, permite evitar la condensación, la humedad y el moho en el interior de la embarcación gracias a una superficie de paso libre de 30 cm². Entregado con red anti-mosquitos y una brida de acabado sintético. Ø exterior: 200 mm. Altura exterior: 30 mm.

Ref. 60229 ■ UFO: Ø recorte 72 mm **88,00 €**

Ref. 60290 ■ UFOTR Translúcido: Ø recorte 72 mm **94,00 €**

Ref. 60291 ■ UFO, Obturable: Ø recorte 85 mm **124,00 €**

**NUEVO EN USHIP**

**SIN BATERÍA, NI CABLE**

### EXTRACTOR SOLAR MINI VENT 1000

Ventilador por energía solar sin cables ni pilas. Dimensiones Ø: 177 mm, Ø recorte: 95 mm.

Ref. 15775 ■ ABS Blanco **155,00 €**

Ref. 15776 ■ Inox **179,00 €**

### RESPIRADERO

De material plástico flexible. Entregado con base y tapón.

Ref. 18509 ■ Ø recorte 60 mm, A. 9 cm **44,90 €**

Ref. 18510 ■ Ø recorte 80 mm, A. 12,2 cm **55,50 €**

### FANTASMA MULTIDIRECCIONAL

Permite la aireación máxima del barco. Para escotilla de cubierta de 50 cm max. De tejido flexible, con un sable para mayor rigidez.

Ref. 32318 ■ **47,90 €**

A partir de

# 10€90

## PRECIO TOPE

### REJILLA PLÁSTICO

Ref. 18528 ■ Redonda, Ø 85 mm, negra **10,90 €**

Ref. 18575 ■ Redonda, Ø 85 mm, blanca **10,90 €**

Ref. 18505 ■ Rectangular, 200 x 100 mm, negra **11,90 €**

Ref. 18576 ■ Rectangular, 200 x 100 mm, blanca **11,90 €**

### REJILLA INOX

Ref. 18507 ■ 12,5 x 6,5 cm **11,20 €**

Ref. 18515 ■ 12,5 x 11,5 cm **13,90 €**

Ref. 18506 ■ 23 x 11,5 cm **16,90 €**

**NOS GUSTA**

RECIBE EL VIENTO POR LOS 4 COSTADOS

### FANTASMA MULTIDIRECCIONAL PIRAMIDAL

Recibe el viento por los 4 costados y por lo tanto funciona incluso cuando el viento cambia de dirección. Se mantiene por una driza y 4 puntos en la escotilla.

Ref. 32319 ■ **79,00 €**

### AIREADOR PERFILADO

Carcasa de poliamida resistente a los golpes y a los UV. Apertura y cierre por el interior. L. 263 x a. 130 x A. 85 mm, Ø taladro 90 mm.

Ref. 17067 **84,00 €**

### AIREADOR

Dispositivo que asegura una mejor estanqueidad gracias al sistema de chicane.

Ref. 18560 L. 26 cm, l. 16 cm, a. 15 cm, Ø 75 mm **194,30 €**

Ref. 18561 L. 33,5 cm, l. 19,6 cm, a. 19 cm, Ø 90 mm **252,00 €**

MANTENIMIENTO AGUA A BORDO ELECTRICIDAD ACABILLAJE FONDEO SEGURIDAD MOTOR ELECTRÓNICA LIBRERÍA VIDA A BORDO TRIPULACIÓN PESCA DESLIZAMIENTO



# PANELES Y PORTILLOS

## LOS PANELES Y RECAMBIOS

# LEWMAR®

1



### 1 PANEL LOW PROFILE

Panel de perfil extraplano. Marco de aluminio anodizado. El marco está curvado para aumentar la resistencia y la estética. Gama completa de piezas de recambio disponibles.

Ref.	Tamaño	Dim. totales (Longitud x Ancho)	Dim. Recorte (Largo x Ancho)	Precio	Junta de recambio	Precio
12590	10	330 x 330 mm	260 x 260 mm	595,00 €	32723	97,90 €
12591	20	272 x 417 mm	202 x 347 mm	620,00 €	32724	97,90 €
12592	30	397 x 527 mm	327 x 457 mm	908,00 €	32726	104,90 €
12593	40	491 x 491 mm	421 x 421 mm	960,00 €	32727	106,90 €
32745	44	512 x 512 mm	442 x 442 mm	999,00 €	32729	105,50 €
32746	50	447 x 577 mm	377 x 507 mm	1050,00 €	32730	106,90 €
32747	54	462 x 577 mm	392 x 507 mm	1099,00 €	32731	106,90 €
32748	60	577 x 577 mm	507 x 507 mm	1150,00 €	32732	150,00 €



2

### 2 PANEL MEDIUM PROFILE

El panel Medium Profile dispone de un plexi más grueso y un marco más profundo para una mayor rigidez. Las mismas líneas que el panel Low Profile. Marco de aluminio anodizado. Gama completa de piezas de recambio disponibles.

Ref.	Tamaño	Dim. totales (Longitud x Ancho)	Dim. Recorte (Largo x Ancho)	Precio	Junta de recambio	Precio
32749	30	398 x 528 mm	327 x 457 mm	990,00 €	32737	113,50 €
32750	40	492 x 492 mm	421 x 421 mm	1050,00 €	32738	114,90 €
12595	44	513 x 513 mm	442 x 442 mm	1100,00 €	32739	114,90 €
12596	50	448 x 578 mm	377 x 507 mm	1160,00 €	32740	114,90 €
12597	60	578 x 578 mm	507 x 507 mm	1260,00 €	32742	139,90 €



3

### 3 PORTILLO STANDARD

Marco exterior de aluminio. Revestimiento interior de plástico ABS blanco. Manijas clip en estándar (twist en opción). Grosor de casco min. 7 mm y max. 34 mm. Las dimensiones de las antiguas versiones corresponden a las del modelo actual. Entregado con 12 tornillos M5 x 25 mm. Recambios disponibles.

Ref.	Tamaño	Dim. totales (Longitud x Ancho)	Dim. Recorte (Largo x Ancho)	Precio
32751	0	176 x 323 mm	156 x 303 mm	385,00 €
32752	1	191 x 367 mm	171 x 347 mm	409,00 €
32753	3	191 x 449 mm	171 x 429 mm	629,00 €
32754	4	191 x 646 mm	171 x 626 mm	749,00 €

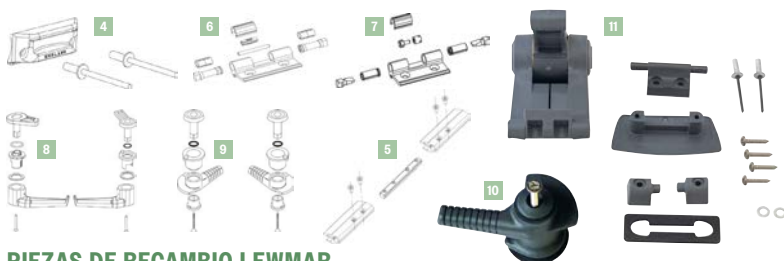

### PIEZAS DE RECAMBIO LEWMAR

Ref.	Piezas	Para panel de cubierta	Precio
4 32715	Gatillo de cierre	Low y Medium	17,50 €
5 32718	Inserto de unión	Low y Medium rectangular	82,00 €
6 32716	Bisagras sin fricción	Low y Medium	95,00 €
7 32717	Bisagras de fricción	Low y Medium	99,00 €
8 32712	Kit completo grandes manijas (izquierda y derecha)	Low, Medium y Océan tamaño 30 y más	104,00 €
9 32713	Kit pequeña manija izquierda	Low profile (en sustitución de las manijas pegadas) y Océan del tamaño 00 al 21	57,00 €
10 32714	Kit pequeña manija derecha	Low profile (en sustitución de las manijas pegadas) y Océan del tamaño 00 al 21	57,00 €
11 32719	Compás de sujeción	Low y Medium	145,00 €

**MÁS ELECCIÓN EN USHIP.FR O EN TIENDA**

¿BUSCANDO UN RECAMBIO? TOME UNA FOTOGRAFÍA DE SU PANEL DE CUBIERTA Y CONTACTE CON NOSOTROS



### PROTECCIÓN DE PANEL BLUE PERFORMANCE

Funda para escotilla de cubierta, ideal para proporcionar una zona de sombra en el interior de la embarcación y evitar al mismo tiempo daños a su equipo de cubierta. Cinchas elásticas. Material: ripstop/naillon. Resistente a los UV & moho.

Ref. 34868	280 mm x 280 mm	41,00 €
Ref. 34869	330 mm x 330 mm	44,00 €
Ref. 34870	450 mm x 450 mm	52,00 €
Ref. 34871	500 mm x 500 mm	56,00 €
Ref. 34872	580 mm x 580 mm	63,10 €
Ref. 34873	700 mm x 700 mm	74,00 €
Ref. 34874	770 mm x 770 mm	80,00 €
Ref. 34875	860 mm x 860 mm	97,00 €
Ref. 34877	400 mm x 500 mm	53,00 €

RECAMBIOS DE PANELES



RECAMBIOS PARA PANEL "EVOLUTION"

- 1 Ref. 32836 ■ Kit completo **74,00 €**
- 2 Ref. 12547 ■ Manijas exteriores **70,80 €**

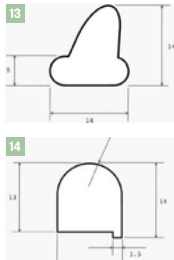

RECAMBIOS PARA PANEL "OPAL"

- 12 Ref. 34886 ■ Kit bisagra **29,80 €**
- 13 Ref. 34893 ■ Junta. L. 2 m **12,70 €**
- 14 Ref. 32835 ■ Junta. L. 2 m **13,90 €**
- 15 Ref. 34887 ■ Kit de 2 manijas interiores/exteriores para paneles grandes\* **70,00 €**
- 16 Ref. 34888 ■ Kit manijas para paneles pequeño tamaño\* **45,00 €**

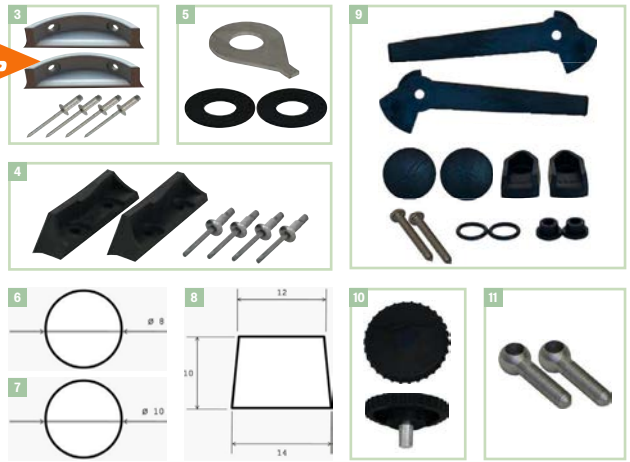

RECAMBIOS PARA PANEL "TRADITION"

- 3 Ref. 34900 ■ Rampas aluminio **77,00 €**
- 4 Ref. 34901 ■ Rampas plástico **29,90 €**
- 5 Ref. 34905 ■ Kit arandelas **21,20 €**
- 6 Ref. 12518 ■ Junta. L. 2 m. Ø 8 mm **9,80 €**
- 7 Ref. 12519 ■ Junta. L. 2 m. Ø 10 mm **9,80 €**
- 8 Ref. 12517 ■ Junta. L. 2 m **18,30 €**
- 9 Ref. 12522 ■ Manijas interiores **71,60 €**
- Ref. 12529 ■ Manijas exteriores **61,50 €**
- 10 Ref. 12570 ■ Botones de bloqueo **66,00 €**
- 11 Ref. 12572 ■ Tornillos de cierre **76,50 €**



RECAMBIOS PARA PANEL "CRISTAL"

- 17 Ref. 32834 ■ Junta. L. 2 m **13,20 €**
- 18 Ref. 32835 ■ Junta. L. 2 m **13,90 €**
- 19 Ref. 12547 ■ Manijas exteriores **70,80 €**
- 20 Ref. 34911 ■ Manijas interiores pequeño modelo **50,90 €**
- 21 Ref. 34907 ■ Manijas interiores gran modelo **96,00 €**
- 22 Ref. 34910 ■ Kit fricción pequeño modelo **55,80 €**
- 23 Ref. 12570 ■ Botones de bloqueo **66,00 €**

RECAMBIOS DE PORTILLOS



RECAMBIOS PARA PORTILLO "TRADITION"

- 24 Ref. 12573 ■ Eje de bisagra Ø 8 MM **14,90 €**
- 25 Ref. 12571 ■ Ruedecillas de cierre **21,40 €**
- 26 Ref. 12572 ■ Tornillos de cierre **76,50 €**
- 27 Ref. 12518 ■ Junta. L. 2 m. Ø 8 mm **9,80 €**
- 28 Ref. 34885 ■ Kit fricción **41,00 €**



RECAMBIOS PARA PORTILLO "EVOLUTION"

- 29 Ref. 12548 ■ Manijas **18,30 €**
- 30 Ref. 34883 ■ Kit rampas de cierre **11,10 €**
- 31 Ref. 34884 ■ Kit bisagras **51,20 €**

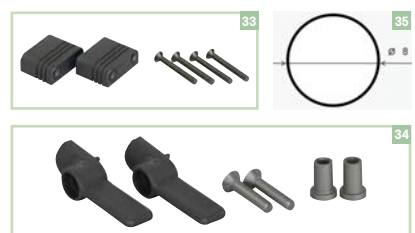

RECAMBIOS PARA PORTILLO "CRISTAL"

- 32 Ref. 34880 ■ Kit de fricción **56,00 €**
- 33 Ref. 34881 ■ Kit rampas de cierre **44,80 €**
- 34 Ref. 34882 ■ Kit 2 manijas **41,80 €**
- 35 Ref. 12518 ■ Junta. L. 2 m. Ø 8 mm **9,80 €**

\*Compatible igualmente Opal Flush.



## WINCHES CLÁSICOS

### WINCHES LEWMAR ALU 1 VELOCIDAD

**LEWMAR®**

Ref.	Modelo	Ø tambor	Ø base	Altura	Peso	Relación de potencia	Precio
1 16670	6A	59,4 mm	94 mm	83 mm	0,5 kg	6:1	<b>289,90 €</b>
1 16671	7A	65 mm	108 mm	102 mm	0,8 kg	7:1	<b>359,90 €</b>
1 16672	8A	64,5 mm	108 mm	103 mm	1,4 kg	8:1	<b>469,90 €</b>

### WINCHES LEWMAR ALU 2 VELOCIDADES

1 16651	16A	67 mm	120 mm	112 mm	2,1 kg	16:1	<b>880,00 €</b>
---------	-----	-------	--------	--------	--------	------	-----------------

### WINCHES HARKEN ALU 1 VELOCIDAD

**HARKEN®**

Ref.	Modelo	Ø tambor	Ø base	Altura	Peso	Relación de potencia	Precio
2 15650	B6A	60 mm	90 mm	82 mm	0,7 kg	8,4:1	<b>259,00 €</b>
2 15652	B8A	68 mm	115 mm	90 mm	1,1 kg	7,5:1	<b>369,00 €</b>

### WINCHES HARKEN RADIAL ALU 2 VELOCIDADES

3 14630	20.2PTP	73 mm	137 mm	128 mm	2,0 kg	19,2:1	<b>651,00 €</b>
---------	---------	-------	--------	--------	--------	--------	-----------------

## WINCHES SELF-TAILING

### WINCHES HARKEN RADIAL ALU 1 VELOCIDAD

**HARKEN®**

Ref.	Modelo	Ø tambor	Ø base	Altura	Peso	Relación de potencia	Precio
4 14436	15STA (negro)	73 mm	120 mm	139 mm	2,1 kg	16,9:1	<b>659,00 €</b>
4 14635	20STA (negro)	73 mm	137 mm	148 mm	2,4 kg	19,2:1	<b>669,00 €</b>

### WINCHES HARKEN RADIAL ALU 2 VELOCIDADES

4 14637	35.2STA (negro)	80 mm	149 mm	170 mm	3,6 kg	35,9:1	<b>999,00 €</b>
4 14638	40.2STA (negro)	80 mm	157 mm	175 mm	3,8 kg	39,9:1	<b>1249,00 €</b>
4 14639	46.2STA (negro)	100 mm	184 mm	201 mm	5,2 kg	46,5:1	<b>2280,00 €</b>

### WINCH LEWMAR EVO ALU NEGRO 1 VELOCIDAD

**LEWMAR®**

Ref.	Modelo	Ø tambor	Ø base	Altura	Peso	Relación de potencia	Precio
5 14218	15ST	65,7 mm	121 mm	115 mm	2,9 kg	15,8:1	<b>855,00 €</b>

### WINCH LEWMAR EVO ALU NEGRO 2 VELOCIDADES

5 14619	30ST	74 mm	138 mm	145,85 mm	4,2 kg	29,2:1	<b>1499,00 €</b>
5 14620	40ST	74 mm	148 mm	158,5 mm	4,9 kg	40,2:1	<b>1904,00 €</b>
5 14625	45ST	87 mm	168 mm	177,7 mm	7,2 kg	44,8:1	<b>2600,00 €</b>

### WINCH KARVER

**KARVER®**  
sailing experience

Winch compacto con una primera velocidad muy rápida y la segunda potente. Permite aumentar la potencia ocupando el mismo espacio que un winch 20 o 30 estándar. Ideal para techos.

Ref.	Modelo	Ø tambor	Ø base	Altura	Peso	Relación de potencia	Precio
6 34696	KCW45	84 mm	130 mm	142 mm	3,07 kg	45:1	<b>1810,00 €</b>

La gama SPEED dispone de 4 velocidades mas 2 velocidades ultra rápidas: Las maniobras son mucho más fáciles y rápidas. ¡Perfecto en regata!

7 34697	KSW40	84 mm	171 mm	190,5 mm	5,36 kg	40:1	<b>2489,00 €</b>
7 34698	KSW46	100 mm	206 mm	204,5 mm	7,6 kg	46,6:1	<b>3319,00 €</b>

2 velocidades disponibles, de las cuales 1 de máxima potencia: 3 veces más potente a tamaño idéntico. Las maniobras y los ajustes requieren menos esfuerzo.

7 34700	KPW110	84 mm	171 mm	190,5 mm	5,2 kg	112,9:1	<b>2800,00 €</b>
---------	--------	-------	--------	----------	--------	---------	------------------



SELECCIÓN USHIP

DESMONTAJE SIN HERRAMIENTAS

ULTRA COMPACTO

MUY RÁPIDO

## WINCHES ELÉCTRICOS

NOS GUSTA

BLOQUE MOTOR COMPACTO

A partir de **3690€**



### WINCHES ELÉCTRICOS UNIPOWER RADIAL HARKEN

El motor del winch de una velocidad Unipower Radial está parcialmente integrado en el barbotén y sobresale sólo de 105 mm por debajo de la placa base. Ideal en los espacios reducidos o para no estorbar el interior. Los rodamientos de aguja no necesitan lubricación. Puede maniobrase con una manivela en ausencia de corriente. Entregado con relé/limitador Dual Box. Interruptor y disyuntor opcionales. 14471 y 14461). 2 tamaños disponibles: el modelo 500 con fuerza de tracción 500 kg, base Ø 146 mm, y el modelo 900, tracción 900 kg, base Ø 190 mm.

- 1 Ref. 32847 500, 12V, aluminio negro **3690,00 €**
- Ref. 32848 500, 12V, Bronce **3900,00 €**
- 2 Ref. 14424 900, 12V, Aluminio negro **4832,00 €**
- 3 Ref. 14426 900, 12V, Cromado y negro **5575,00 €**

INTERRUPTOR DIGITAL ÚNICO



### ACCESORIOS PARA WINCHES ELÉCTRICOS RADIAL HARKEN

- 4 Ref. 14471 Interruptor digital **234,50 €**
- 5 Ref. 14461 Disyuntor para winches 40 y 46 (80 A) **118,30 €**
- 5 Ref. 14462 Disyuntor para winches 50 (135 A) **118,30 €**

## KIT ELÉCTRICO PARA WINCHES



KIT COMPLETO

### KIT ELÉCTRICO 12 V PARA WINCHES OCEAN LEWMAR

Kit para electrificar su winch Lewmar en 12 V. El motor dispone de una velocidad en modo eléctrico y permite usar las 2 velocidades del winch en modo manual. El kit incluye: 1 motor, 1 relé, 1 cortacircuitos y 2 interruptores.

- Ref. 14184 Para winch Lewmar Ocean 40ST **3669,00 €**
- Ref. 14189 Para winch Lewmar Ocean 46ST **3849,00 €**
- Ref. 14194 Para winch Lewmar Ocean 48ST **3899,00 €**

CONEXIÓN ELÉCTRICA SIMPLIFICADA  
DUAL BOX INTEGRA UN RELÉ Y UN LIMITADOR DE CARGA  
INTERRUPTOR DIGITAL ÚNICO

**HARKEN®**



### WINCHES ELÉCTRICOS RADIAL HARKEN

Los winches Radial eléctricos permiten ajustar sus velas sin esfuerzo, con solo pulsar un botón. Los motores están disponibles para un montaje vertical u horizontal, en 12 o 24 V. Al insertar una manivela con bloqueo en un winch sin carga, la transmisión se desconecta automáticamente del motor para permitir un funcionamiento manual. Entregado con relé/limitador Dual Box. Interruptor y disyuntor opcionales.

- Ref. 34330 35ST **3432,00 €**
- Ref. 14437 40ST **3875,00 €**
- Ref. 14438 46ST **5250,00 €**
- Ref. 14439 50ST **6941,00 €**

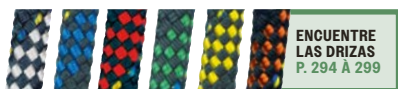

### FUNCIONAMIENTO MANUAL

Una manivela con bloqueo, emplazada en un winch, desconecta automáticamente el motor eléctrico.

#### • 2 VELOCIDADES REALES

Los winches motorizados Harken funcionan con 2 velocidades (excepto modelo Unipower). El motor arrastra directamente el eje central del winch. Sus engranajes modifican el par de trabajo, el consumo es así menor y el winch más eficaz.

#### • MÁS EFICAZ Y MÁS SENCILLO

Los winches Harken tienen más rodamientos, más trinquetes y un diámetro más importante del eje central, lo que disminuye la fricción con los rodamientos. Funcionan con botones de presión estancos y relés eléctricos diseñados para intervenciones fáciles.



FRÉDÉRIC BENOÏT  
EXPERTO EN ACASTILLAJE  
USHIP MARSEILLE



**HARKEN®**



### KIT ELÉCTRICO 12 V PARA WINCHES RADIAL HARKEN

Kit para electrificar su winch Radial Harken en 12 V. El motor puede montarse verticalmente u horizontalmente y funciona con las 2 velocidades de su winch. El kit incluye: 1 motor, 1 caja Dual Box, 1 disyuntor y 1 interruptor.

- Ref. 34331 Para winch Radial 35.2ST **3432,00 €**
- Ref. 14986 Para winch Radial 40.2ST **3263,00 €**
- Ref. 14987 Para winch Radial 46.2ST **3772,00 €**
- Ref. 14988 Para winch Radial 50.2ST **4074,00 €**



## WINCHES ELÉCTRICOS



¡NUEVO en USHIP!

OFERTA TODO INCLUIDO

**¡CONVIENE SABER!**  
 Dimensione su instalación con su tienda USHIP.

### WINCH ELÉCTRICO SAILFORCE

SailForce, un winch motorizado que sobrepasa los límites de las soluciones convencionales. La velocidad variable notablemente rápida y precisa en ambas velocidades del winch. Lo tiene todo: precisión, velocidad y control en tiempo real de la tensión del cabo en maniobra.

- Velocidad variable
- Control en tiempo real de la tensión del cabo
- Limitador de tensión muy preciso y ajustable
- 50% de ahorro de energía

Entregado con Winch Hutton, motor, batterie, caja de control avanzado y cables de instalación.

Ref. 33000 Winch tamaño 40	<b>3990,00 €</b>
Ref. 33401 Winch tamaño 45	<b>4600,00 €</b>
Ref. 33402 Winch tamaño 52	<b>5700,00 €</b>

## MANIVELAS DE WINCH

**PRECIO A TOPE** A partir de **38€**

**MANIVELA DE WINCH LALIZAS**

Ref. 16611 ■ 200 mm, con bloqueo **38,00 €**  
 Ref. 16613 ■ 250 mm, con bloqueo **41,00 €**

### MANIVELA DE WINCH FLOTANTE TITAN

Las manivelas Titan son flotantes, de composite y diseñadas para resistir durante años al rigor del medio marino.



FLOTANTE

Ref. 14730 ■ 200 mm, con bloqueo	<b>78,00 €</b>
Ref. 14731 ■ 250 mm, con bloqueo	<b>79,00 €</b>

### NOS GUSTA

SE DESBLOQUEA CON UNA SOLA MANO



### MANIVELA DE WINCH LEWMAR ONE TOUCH

La manivela de winch One Touch es un nuevo concepto en diseño de manivela de winch. El principio patentado One Touch, permite presionar el sistema de bloqueo integrado sobre toda la longitud del mango, para quitar la manivela de un gesto sencillo y rápido.

1 Ref. 14129 ■ 200 mm, simple empuñadura	<b>147,00 €</b>
1 Ref. 14656 ■ 250 mm, simple empuñadura	<b>158,00 €</b>
2 Ref. 14147 ■ 200 mm, Power Grip	<b>153,00 €</b>
2 Ref. 14657 ■ 250 mm, Power Grip	<b>168,00 €</b>



### MANIVELA DE WINCH HARKEN

Manivela robusta de empuñadura con rodamientos de bolas.

3 Ref. 15690 ■ 200 mm, simple empuñadura - Sin bloqueo	<b>74,60 €</b>
3 Ref. 15693 ■ 250 mm, simple empuñadura - Sin bloqueo	<b>90,00 €</b>
4 Ref. 15691 ■ 200 mm, simple empuñadura - Con bloqueo	<b>92,50 €</b>
4 Ref. 15694 ■ 250 mm, simple empuñadura - Con bloqueo	<b>99,00 €</b>
5 Ref. 32947 ■ 250 mm, Doble empuñadura - Con bloqueo	<b>179,00 €</b>
6 Ref. 15692 ■ 200 mm, Speed Grip - Con bloqueo	<b>105,00 €</b>
6 Ref. 15695 ■ 250 mm, Speed Grip - Con bloqueo	<b>114,00 €</b>

### NOS GUSTA

LIGERA Y RESISTENTE  
 MANIJA CON POMO INDEPENDIENTE SPEED GRIP



**MUST**

### MANIVELA DE WINCH CARBO ONE TOUCH HARKEN

Esta manivela de winch Harken, muy ligera (590g), se desbloquea con una sola mano y un solo gesto. L. 241 mm.

Ref. 14434 ■	<b>139,00 €</b>
--------------	-----------------

A partir de **169€<sup>90</sup>**

### NOS GUSTA

BOQUILLA OCTOGONAL DE INOX  
 ALMOHADILLA PROTECTORA PARA EVITAR ARAÑAZOS

### MANIVELA DE WINCH KARVER

El brazo de la manivela es 100% carbono o sea más rigidez para un rendimiento mayor y más ligero para menos esfuerzos. Sistema de bloqueo innovador, utilizable por personas diestras o zurdas. Disponible en versión de chapa de madera genuina.

7 Ref. 32698 200 mm, simple empuñadura	<b>169,90 €</b>
7 Ref. 32699 250 mm, simple empuñadura	<b>209,90 €</b>
8 Ref. 32700 200 mm, con pomo.	<b>189,90 €</b>
8 Ref. 32701 250 mm, con pomo	<b>219,90 €</b>

**MANIVELA ELÉCTRICA DE WINCH**

**MUST**



**NOS GUSTA**

- LIGERA Y COMPACTA: 2,2 KG
- PARA EMBARCACIONES DE 30 A 60 PIES
- FUNCIONA EN TODOS LOS WINCHES Y PARA CUALQUIER MANIOBRA

**MANIVELA ELÉCTRICA DE WINCH EWINCER**

Ewincher, la manivela eléctrica de winch, funciona sin instalación en todos los winches. Ewincher 2. Potente: 450 W eléctrico, 230 W útil, 90 Nm. Rápido: 110 rpm. Gran autonomía: más de un día de navegación, carga en 12 V o 110/220 V AC en 1h30. Tres modos de uso: eléctrico, manual, combinado. Control preciso de la velocidad gracias al variador. Seguridad estudiada: limitador de par integrado y regulable por smartphone. Bloqueo en el winch, correa de seguridad y estuche de manivela entregados.

Ewincher SE. Velocidad: 83 rpm Par: 90 Nm.

- 1 Ref. 32999 Pack manivela SE + batería + bolsa de transporte + cargador - **NUEVO** **1899,00 €**
- 2 Ref. 32706 Pack completo manivela + batería + estuche **2399,00 €**



À partir de **1899€**



**ACCESORIOS PARA EWINCER 2 /SE**

- 3 Ref. 14963 Bolsa de manivela **59,90 €**
- 4 Ref. 32707 Batería **290,00 €**

**NUEVO en USHIP**



**NOS GUSTA**

- UTILIZAR EL WINCH SIN ESFUERZO

**ADAPTADOR IWINC ACERO INOXIDABLE**

Adaptador IWINC, ideal para izar la mayor, subir el ancla sin esfuerzo. Acero inoxidable. Compatible con la mayoría de los winches del mercado.

Ref. 16420 ■ **61,00 €**

**HARKEN**

**GRASA PARA WINCHES 100 ML HARKEN**

Tubo de grasa para lubricar los rodamientos y piñones de sus winches

Ref. 15641 ■ **16,50 €**



**ACEITE PARA WINCHES HARKEN**

Frasco de aceite para lubricar los trinquetes y resortes de sus winches.

Ref. 14740 ■ **16,90 €**

**KIT TRINQUETES Y RESORTES WINCHES HARKEN**

Kit para winches Harken que incluye: 10 trinquetes y 10 muelles.

Ref. 15640 ■ **39,00 €**



**KIT DE MANTENIMIENTO WINCHES HARKEN**

Este kit contiene 3 productos de mantenimiento de winches incluyendo un tubo de grasa Harken de 100 ml para todos los piñones y las partes móviles del interior de un winch, un pack de 10 trinquetes, 10 muelles y un frasco de aceite especial para trinquetes, muelles, rodillos y rodamientos.

Ref. 14344 ■ **62,90 €**



**KIT REPARACIÓN MANIVELA DE WINCH HARKEN**

Incluye pestillo, chaveta, muelle, espaciador de plástico y cuadrado de cierre. Conviene a todas las manivelas Harken®

Ref. 14463 ■ **22,00 €**

**LEWMAR**



**KIT DE MANTENIMIENTO WINCHES LEWMAR**

Contiene los elementos necesarios al mantenimiento de su winch Lewmar: muelles, trinquetes, clavijas... Kit aceite, grasa y pincel en opción.

- 5 Ref. 34340 Para WINCHES Ocean Self Tailing 28ST a 48ST y EVO Sef Tailing 30ST a 50 ST **53,90 €**
- 6 Ref. 34176 Para winches Ocean Standard modelos 6 a 40, Ocean Self Tailing 14ST y 16ST, EVO 15ST **67,90 €**
- 7 Ref. 34717 ■ Kit aceite, grasa, pincel y muelles **69,00 €**

**RECAMBIOS WINCHES LEWMAR**

- Ref. 16646 ■ Kit de muelles, por 5 (Ø ext. 7,3 mm) **15,50 €**
- Ref. 16647 ■ Kit trinquetes, por 2 **22,00 €**
- Ref. 16645 ■ Kit anilla-clip, por 2 **25,50 €**



**GRASA PARA WINCH(1)**

Asegura una perfecta lubricación de las partes en movimiento, resiste al agua y a las fuertes presiones. 200 ml.

- Ref. 21772 ■ Aerosol 200 ml **9,90 €**
- Ref. 32837 ■ Tubo de 100 g **19,90 €**

(1) Peligroso, respete las precauciones de empleo.



## FUNDAS



### FUNDA RUEDA DE TIMÓN

Protege su rueda de timón de los daños causados por el entorno marino, especialmente durante los periodos de inmovilización. De tela acrílica Sunbrella Source revestida. Instalación sencilla por zips.

- Ref. 34823 ■ Para rueda de timón Ø 795-820 mm **239,00 €**
- Ref. 34824 ■ Para rueda de timón Ø 885-910 mm **239,00 €**
- Ref. 34825 ■ Para rueda de timón Ø 915-935 mm **249,00 €**
- Ref. 34826 ■ Para rueda de timón Ø 990-1015 mm **249,00 €**



### FUNDAS DE WINCHES NV EQUIPMENT

De la gama Access, las fundas NV Equipment están hechas de tejido acrílico Sunbrella (fuente eco-responsable). Revestimiento especial marina 356g/m<sup>2</sup>. Color gris Fog Smoke, por dos. Sujeción por cordón elástico apretado en el centro.

Tamaño	Ref.	Precio
S: Ø 135 x 150 mm	32993 ■	92,00 €
M: Ø 160 x 190 mm	32994 ■	96,00 €
L: Ø 190 x 120 mm	32995 ■	102,00 €
XL: Ø 230 x 260 mm	32998 ■	121,00 €

## ESTUCHES DE MANIVELA

**PRECIO TOPE**

**23€<sub>90</sub>**

**ESTUCHE PARA MANIVELA DE PLÁSTICO FLEXIBLE BLANCO**

Dim. A. 290 x L. 90 x P. 50 mm.

Ref. 16602 ■



**GANE 5%**

DE DESCUENTO EN SUS COMPRAS CON LA TARJETA USHIP\*

Válida en todas las tiendas, le permite acumular puntos y beneficiarse de un cheque regalo de un valor del 5% de sus compras dos veces al año. Los puntos se acumulan a partir de los primeros 40 euros gastados.  
\*Excepto promociones y ofertas especiales.

**ESTUCHE PARA MANIVELA LEWMAR**

Dim. A. 250 x L. 90 x P. 50 mm.

Ref. 14494 ■ **29,90 €**



**MUST**

PRODUCTO FRANCÉS



**A partir de 32€**

**BAYAMANIVELLE SEMIRRÍGIDA OUTILS OCÉANS**

Trasera rígida y tela poliéster revestida PVC. 2 muescas permiten guardar la empuñadura contra el mamparo. Entregada con sistema de montaje/desmontaje rápido por tabillitas y enganches (de atornillar o pegar). Dim. A. 350 x L. 100 x P. 70 mm. Por 2. La versión Racing es asimétrica, para un acceso más rápido a la manivela en función del bordo al viento.

- 1 Ref. 32617 ■ Classic **32,00 €**
- 2 Ref. 32709 ■ Racing (por 2) **74,00 €**

**ORDENACIÓN**

PRODUCTO FRANCÉS



**BOLSA DE DRIZA**

De rejilla políester PVC con cincha acrílica. Reforzada con sables a lo ancho. Apertura regulable

- Ref. 32325 ■ L. 30 x A. 20 x P. 15 cm - Gris claro **28,90 €**
- Ref. 32294 ■ L. 30 x A. 20 x P. 15 cm - Azul **28,90 €**
- Ref. 32326 ■ L. 30 x A. 30 x P. 15 cm - Gris claro **29,90 €**
- Ref. 32295 ■ L. 30 x A. 30 x P. 15 cm - Azul **29,90 €**
- Ref. 32327 ■ L. 45 x A. 35 x P. 15 cm - Gris claro **34,90 €**
- Ref. 32296 ■ L. 45 x A. 35 x P. 15 cm - Azul **34,90 €**

**BOLSA DE GUARDAMANCEBOS BLUE PERFORMANCE**

Bolsa gris reforzada, de tela resistente Ripstop, fijación en guardamancebos con grandes solapas y Velcro®. El fondo de la bolsa integra una funda estanca que se despliega para recubrir y proteger los cabos en puerto. Dim. L. 350 x A. 250 x P. 70 mm.

- Ref. 32590 ■ Estándar, funda de protección integrada **85,00 €**
- Ref. 32591 ■ Lujo, con solapa y bolsillos laterales **105,00 €**

PRODUCTO FRANCÉS



SELECCIÓN USHIP

SISTEMA DE MONTAJE/DESMONTAJE RÁPIDO



20% MÁS LIGERA



**BAYABOUT OUTILS OCÉANS**

De tela poliéster revestida PVC, se fijan por un sistema de montaje/desmontaje rápido por tabillitas y enganches (de atornillar o pegar).

- Ref. 32609 ■ L. 16 x A. 19 x P. 6 cm, con ventana **42,00 €**
- Ref. 32610 ■ L. 22 x A. 25 x P. 8 cm **44,50 €**
- Ref. 32611 ■ L. 30 x A. 31 x P. 10 cm **52,00 €**
- Ref. 32612 ■ L. 40 x A. 31 x P. 10 cm **57,50 €**

**BAYABOUT OUTILS OCÉANS - VERSIÓN RACING**

Estas bolsas son de media un 20% más ligeras. De tela poliéster revestida de PVC con refuerzos polietileno para más resistencia en el tiempo. Sistema de montaje/desmontaje rápido por sable y botones.

- Ref. 32694 ■ L. 16 x A. 19 x P. 6 cm **51,00 €**
- Ref. 32695 ■ L. 22 x A. 35 x P. 8 cm **55,00 €**
- Ref. 32696 ■ L. 30 x A. 31 x P. 10 cm **63,00 €**
- Ref. 32697 ■ L. 40 x A. 31 x P. 10 cm **67,00 €**

**BOLSA PARA CABOS BAYABOUT CON SANDOW OUTILS OCÉANS**

Las bolsas para cabos con sandow están diseñadas para cerrarse solas en cuanto los cabos estén guardados. Realizadas en poliéster calado revestido PVC El sandow de cierre pasa por 2 tubos para reforzar el conjunto. Entregadas con sistema de montaje/desmontaje rápido por tabillitas y enganches (de atornillar o pegar).

- Ref. 32613 ■ L. 25 x A. 20 x P. 10 cm **57,50 €**
- Ref. 32614 ■ L. 30 x A. 25 x P. 15 cm **62,00 €**
- Ref. 32615 ■ L. 30 x A. 40 x P. 15 cm **72,00 €**



**REGISTRO FLEXIBLE 3 COMPARTIMENTOS OUTILS OCÉANS**

Esta unidad de ordenación dispone de 2 bolsillos con bolsa externa, solapa y cierre ajustable, 1 bolsillo largo con apertura por sandow ajustable (y/o extraíble si se modula) en la parte inferior. Posibilidad de acoplar varios compartimentos con unión de bolsillos inferiores, si necesario. Cuerpo y bolsillos de poliéster revestido PVC 2 caras. Fondos de bolsillo de poliéster calado con revestimiento de PVC 2 caras. Refuerzos de cincha polipropileno (negro). Hebilla de cierre regulable de plástico.

- Ref. 32679 ■ **218,00 €**



**BOLSA OUTILS OCÉANS**

Para sus útiles de entalladuras o sus herramientas principales a bordo. Fabricada con un cuerpo de polietileno irrompible y tela poliéster revestida PVC. Cierre con solapa flexible y 2 enganches ajustables. L. 38 x A. 15 x P. 15 cm. Carga max. 15 kg.

- Ref. 32642 ■ **78,00 €**

**BOLSA DE BANDA OUTILS OCÉANS**

Bolsa muy robusta con cuerpo de polietileno irrompible, parte alta y fuelles de tela revestida de PVC. Apertura completa por correderas y Velcro®. 4 asas de cabo. Existe en azul marino y rojo.

- Ref. 12774 L. 60 x a. 28 x A. 28 cm - Rojo **165,00 €**
- Ref. 32826 L. 60 x a. 28 x A. 28 cm - Marino **165,00 €**
- Ref. 12776 L. 70 x L. 32 x A. 32 cm - Rojo **185,00 €**
- Ref. 32827 L. 70 x L. 32 x A. 32 cm - Marine **185,00 €**





## POLEAS INOX DE RODAMIENTOS HARKEN



Denominación	Carga de trabajo	Carga de rotura	Ref.	Precio
<b>ROLDANA Ø 16 MM PARA CABO Ø 5 MM MÁXIMO</b>				
1 Simple con anilla	113 kg	544 kg	14673 ■	19,20 €
2 Simple con anilla y arraigo	113 kg	544 kg	14674 ■	22,10 €
3 Simple, con anilla estrecha	113 kg	339 kg	14725 ■	22,00 €
4 Simple con giratorio	113 kg	339 kg	14724 ■	34,30 €
5 En saliente	113 kg	544 kg	14719 ■	22,50 €
6 Doble	204 kg	544 kg	14675 ■	39,00 €
7 Doble con arraigo	204 kg	544 kg	14718 ■	43,50 €

<b>ROLDANA Ø 22 MM PARA CABO Ø 6 MM MÁXIMO</b>				
8 Simple con anilla	91 kg	544 kg	14726 ■	16,80 €
9 Simple con anilla y arraigo	91 kg	544 kg	14727 ■	19,30 €
10 Simple con grillete	91 kg	544 kg	14733 ■	23,50 €
11 Simple con giratorio	91 kg	544 kg	14735 ■	32,80 €
12 Simple plana de reenvío	91 kg	544 kg	14732 ■	22,40 €
13 Violín, arraigo y mordedor en V	159 kg	544 kg	14734 ■	52,50 €
14 Doble con anilla	159 kg	544 kg	14728 ■	40,70 €
15 Doble con anilla y arraigo	159 kg	544 kg	14729 ■	43,70 €



## POLEAS INOX WICHARD



Denominación	Carga de trabajo	Carga de rotura	Ref.	Precio
<b>ROLDANA 18 MM PARA CABO Ø 6 A 8 MM</b>				
16 Simple con eje	200 kg	500 kg	14898 ■	10,50 €
<b>ROLDANA Ø 19 MM PARA CABO Ø 6 MM</b>				
17 Simple con ojo	200 kg	500 kg	14899 ■	12,50 €
<b>ROLDANA 24 MM PARA CABO Ø 4 A 6 MM</b>				
18 Simple con eje	200 kg	500 kg	14926 ■	11,40 €
19 Simple con anilla	200 kg	500 kg	14923 ■	13,90 €
20 Simple con anilla y arraigo	200 kg	500 kg	14924 ■	16,80 €
21 Simple con eje, arraigo y mordedor	200 kg	500 kg	14925 ■	19,60 €
22 Simple con anilla, arraigo y mordedor	200 kg	500 kg	14927 ■	27,10 €
23 Doble con anilla	200 kg	500 kg	14900 ■	19,20 €
24 Doble con anilla y arraigo	200 kg	500 kg	14901 ■	22,30 €
25 Doble con anilla, arraigo y mordedor	200 kg	500 kg	14922 ■	31,80 €
26 triple con anilla	200 kg	500 kg	14930 ■	25,40 €
27 triple con anilla, arraigo y mordedor	200 kg	500 kg	14931 ■	36,20 €

<b>ROLDANA 25 MM PARA CABO Ø 8 A 10 MM</b>				
28 En saliente vertical	240 kg	600 kg	14932 ■	13,90 €
<b>ROLDANA 36 MM PARA CABO Ø 8 A 10 MM</b>				
29 En saliente vertical desmontable	800 kg	2000 kg	14933 ■	31,70 €



**POLEAS DE COMPOSITE WICHARD**



Denominación	Carga de trabajo	Carga de rotura	Ref.	Precio
--------------	------------------	-----------------	------	--------

**ROLDANA Ø 12 MM PARA CABO Ø 4 MM**

1	Miniatura con anilla	120 kg	300 kg	<b>14430 ■</b>	<b>4,60 €</b>
---	----------------------	--------	--------	----------------	---------------

**ROLDANA Ø 18 MM PARA CABO DE 4 A 6 MM**

2	Simple con anilla	240 kg	500 kg	<b>14937 ■</b>	<b>5,90 €</b>
3	Simple con anilla y arraigo	240 kg	500 kg	<b>14938 ■</b>	<b>9,80 €</b>
4	Plana de reenvío	240 kg	500 kg	<b>14940 ■</b>	<b>7,40 €</b>
5	Doble con anilla	320 kg	700 kg	<b>14935 ■</b>	<b>19,20 €</b>

**ROLDANA 25 MM PARA CABO Ø 6 A 8 MM**

6	Simple con anilla	320 kg	600 kg	<b>14943 ■</b>	<b>7,60 €</b>
6	Simple de rodamientos con anilla	320 kg	600 kg	<b>14944 ■</b>	<b>15,80 €</b>
7	Simple con giratorio y grillete	200 kg	500 kg	<b>14946 ■</b>	<b>16,80 €</b>
8	Simple para empotrar	320 kg	600 kg	<b>14947 ■</b>	<b>14,20 €</b>
9	triple con anilla	480 kg	1000 kg	<b>14948 ■</b>	<b>29,90 €</b>



**POLEAS PEQUEÑAS**

**PRECIO TOPE**

Denominación	Rotura	Ref.	Precio
--------------	--------	------	--------

**POLEAS DE LATERALES INOX  
ROLDANA Ø 17 MM PARA CABO Ø 5 MM**

10	Simple con anilla	300 kg	<b>14385 ■</b>	<b>8,90 €</b>
11	Simple, con anilla estrecha	300 kg	<b>14386 ■</b>	<b>8,90 €</b>

**ROLDANA Ø 25 MM PARA CABO Ø 6 MM**

12	Simple con anilla	650 kg	<b>14387 ■</b>	<b>10,90 €</b>
13	Simple con anilla y arraigo	650 kg	<b>14388 ■</b>	<b>14,80 €</b>
14	Simple con anilla, arraigo y mordedor en V	650 kg	<b>14390 ■</b>	<b>20,90 €</b>
15	Doble con anilla	650 kg	<b>14389 ■</b>	<b>15,80 €</b>
16	Doble con anilla, arraigo y mordedor en V	650 kg	<b>14391 ■</b>	<b>27,70 €</b>
17	Triple con anilla	650 kg	<b>14377 ■</b>	<b>21,20 €</b>
18	Triple con anilla, arraigo y mordedor en V	650 kg	<b>14378 ■</b>	<b>33,80 €</b>
19	Simple plana de reenvío	650 kg	<b>14392 ■</b>	<b>24,20 €</b>

**POLEAS COMPOSITE DE RODAMIENTOS  
ROLDANA Ø 28 MM PARA CABO Ø 8 MM**

20	Simple con anilla	750 kg	<b>14397 ■</b>	<b>12,20 €</b>
21	Simple con giratorio de horquilla	600 kg	<b>14393 ■</b>	<b>20,90 €</b>
22	Simple con giratorio y arraigo	600 kg	<b>14394 ■</b>	<b>25,50 €</b>
23	Doble con grillete textil	750 kg	<b>14395 ■</b>	<b>24,40 €</b>
24	En saliente	750 kg	<b>14396 ■</b>	<b>22,90 €</b>
25	En saliente	860 kg	<b>14339 ■</b>	<b>21,60 €</b>
26	Para empotrar	908 kg	<b>14399 ■</b>	<b>25,90 €</b>
27	En saliente	750 kg	<b>14398 ■</b>	<b>14,70 €</b>



MANTENIMIENTO AGUA A BORDO ELECTRICIDAD ACASTILLAJE FONDEO SEGURIDAD MOTOR ELECTRÓNICA LIBRERÍA VIDA A BORDO TRIPULACIÓN PESCA DESLIZAMIENTO



POLEAS SELDÉN

Las poleas Seldén se fabrican con materiales de alta calidad como el composite de fibra de vidrio o el inox marino. Estas poleas con rodamientos o de fricción ofrecen una relación resistencia/peso particularmente elevada.



GAMA BBB DE RODAMIENTOS

Denominación	Ø Roldana (mm)	Ø Cabo (mm)	Carga de trabajo (kg)	Carga de rotura (kg)	Ref.	Precio
1 Simple con anilla	30	8	200	400	14318 ■	17,40 €
	40	10	250	500	14321 ■	27,90 €
2 Simple con giratorio	30	8	200	400	14316 ■	26,80 €
	40	10	250	500	14320 ■	34,00 €
3 Simple con giratorio y arraigo	30	8	200	400	14319 ■	31,00 €
	40	10	250	500	14322 ■	37,90 €
4 Simple con giratorio, arraigo y mordedor	40	7	180	360	14323 ■	84,50 €
5 Doble con anilla	40	10	500	1000	14324 ■	71,00 €
6 Doble con anilla y arraigo	40	10	500	1000	14325 ■	77,00 €
7 Violín con giratorio	40	10	250	500	14330 ■	51,50 €
8 Violín con giratorio, arraigo y mordedor	40	7	250	500	14331 ■	83,50 €

GAMA PBB DE FRICCIÓN

Denominación	Ø Roldana (mm)	Ø Cabo (mm)	Carga de trabajo (kg)	Carga de rotura (kg)	Ref.	Precio
9 Simple con anilla	40	8	350	700	14500 ■	18,30 €
10 Simple con giratorio	40	8	350	700	14504 ■	22,20 €
	50	12	650	1300	14332 ■	27,90 €
	60	14	1000	2000	14361 ■	39,00 €
	70	14	1500	3000	14431 ■	57,80 €
11 Simple con giratorio y arraigo	40	8	350	700	14540 ■	28,40 €
	50	12	650	1300	14350 ■	32,90 €
	60	14	1000	2000	14362 ■	43,30 €
	70	14	1500	3000	32898 ■	69,00 €
12 Simple con giratorio, arraigo y mordedor	80	16	2000	4000	32900 ■	124,00 €
	80	16	2000	4000	32909 ■	169,00 €
13 Doble con giratorio	50	12	240	480	14351 ■	77,40 €
	60	12	240	480	14363 ■	87,50 €
14 Doble con giratorio y arraigo	50	12	650	1300	14353 ■	58,80 €
	60	14	1000	2000	14364 ■	81,60 €
15 Violín con giratorio	50	12	650	1300	14354 ■	63,90 €
	60	14	1000	2000	14367 ■	87,60 €
	40	8	350	700	14541 ■	37,60 €
	50	12	650	1300	14358 ■	47,40 €
16 Violín con giratorio, arraigo y mordedor	60	14	1000	2000	14370 ■	55,60 €
	70	14	1500	3000	14432 ■	97,90 €
17 Violín con giratorio y arraigo	80	16	2000	4000	32909 ■	169,00 €
	80	16	2000	4000	32911 ■	179,00 €

Denominación	Ø Roldana (mm)	Ø Cabo (mm)	Carga de trabajo (kg)	Carga de rotura (kg)	Ref. NUEVO	Precio
18 Simple de cubierta	50	12	650	1300	34922 ■	49,00 €
	60	14	1000	2000	34923 ■	64,00 €
	80	16	2000	4000	34924 ■	125,00 €
19 Doble plano de cubierta	80	16	2000	4000	34925 ■	219,00 €
Simple de cubierta con mordedor, babor	60	14	1000	2000	34926 ■	85,00 €
	80	16	2000	4000	34927 ■	85,00 €
20 Simple de cubierta con mordedor, estribor	60	14	1000	2000	34928 ■	150,00 €
	80	16	2000	4000	34929 ■	150,00 €
21 Doble plano de cubierta con mordedor, babor	60	14	1000	2000	34930 ■	159,00 €
	80	16	2000	4000	34931 ■	159,00 €
	60	14	1000	2000	34932 ■	282,00 €
Doble plano de cubierta con mordedor, estribor	80	16	2000	4000	34933 ■	282,00 €



MANTENIMIENTO AGUA A BORDO ELECTRICIDAD ACASTILLAJE FONDEO SEGURIDAD MOTOR ELECTRONICA LIBRERIA VIDA A BORDO TRIPULACION PESCA DESLIZAMIENTO

## POLEAS WICHARD

Poleas con cuerpo de composite adaptadas a las altas cargas gracias a su roldana de composite girando sobre un eje inox. Laterales abiertos y estructura de inox 316L para una mejor respuesta a los esfuerzos. Disponibles en versión con o sin rodamientos.

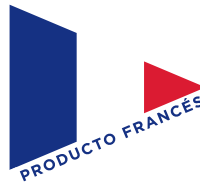

Denominación	Ø Roldana (mm)	Ø Cabo (mm)	Carga de trabajo (kg)	Carga de rotura (kg)	Ref. Fricción	Precio	Ref. De rodamientos	Precio
1 Simple con anilla	35	8 a 9	320	900	16104	11,20 €	16204	16,20 €
	45	10	400	900	16120	15,80 €	16219	25,90 €
	55	12	720	1500	16140	21,90 €	-	-
2 Simple con horquilla	35	8 a 9	320	500	16105	16,20 €	-	-
	45	10	400	700	16121	18,60 €	-	-
	55	12	720	1200	16141	23,80 €	-	-
3 Simple con giratorio y horquilla	70	14	1200	2000	16159	38,00 €	-	-
	55	12	640	1000	16138	35,30 €	16237	48,40 €
	70	14	800	1500	16158	52,00 €	16257	76,50 €
4 Simple con giratorio	35	8 a 9	320	900	16101	20,70 €	16201	30,50 €
	45	10	400	900	16117	22,90 €	16216	32,80 €
	55	12	720	1500	16135	30,50 €	16234	45,90 €
	70	14	1200	2700	16155	50,60 €	16254	79,00 €
5 Simple con giratorio y arraigo	35	8 a 9	320	900	16102	23,90 €	16202	33,00 €
	45	10	400	900	16118	26,20 €	16217	36,20 €
	55	12	720	1500	16136	33,90 €	14964	45,90 €
	70	14	1200	2700	16156	54,90 €	16255	84,50 €
6 Simple con giratorio, mordedor y arraigo	35	8 a 9	200	900	16103	57,60 €	16203	69,30 €
	45	10	280	900	16119	65,50 €	16218	76,50 €
	55	12	480	1500	16137	89,00 €	16236	104,00 €
7 Doble con giratorio	70	14	480	2700	16157	117,00 €	-	-
	35	8 a 9	480	900	16110	35,70 €	16209	52,90 €
	45	10	480	1000	16124	48,00 €	16223	67,90 €
8 Doble con giratorio y arraigo	55	12	800	1500	16145	66,90 €	16244	87,00 €
	70	14	1440	2700	16162	106,50 €	-	-
	35	8 a 9	480	900	16111	40,30 €	16210	56,80 €
9 Triple con giratorio	45	10	480	1000	16125	51,60 €	16224	72,40 €
	35	8 a 9	560	1000	16112	48,20 €	-	-
	45	10	560	1000	16126	65,90 €	16225	90,00 €
10 Triple con giratorio, mordedor y arraigo	55	12	880	1500	16147	93,00 €	14965	125,00 €
	70	14	1600	2700	16164	153,00 €	16263	222,00 €
	35	8 a 9	200	1000	16114	108,50 €	-	-
	45	10	360	1000	16128	129,50 €	16227	162,00 €
11 Violín con giratorio	55	12	480	1500	14975	159,00 €	16248	196,00 €
	70	14	480	2700	16166	247,00 €	16265	322,00 €
	35	8 a 9	320	900	16115	34,90 €	16214	47,50 €
12 Violín con giratorio y arraigo	45	10	560	1000	16129	37,50 €	16228	52,00 €
	55	12	880	1500	16150	43,80 €	16249	63,00 €
	70	14	1440	2700	16167	67,00 €	16270	95,00 €
13 Violín con giratorio, arraigo y mordedor	45	10	560	1000	16130	41,60 €	-	-
	55	12	880	1500	16151	47,70 €	-	-
	70	14	1440	2700	16168	71,50 €	-	-
14 Toma de rizos	35	8 a 9	200	900	16116	62,80 €	16215	94,00 €
	45	10	360	1000	16132	63,20 €	16231	90,00 €
	55	12	480	1500	16152	83,00 €	16251	126,00 €
			480	2700	16169	119,00 €	16267	143,00 €



## ACCESORIOS POLEAS

**GIRATORIO INOX**

**PRECIO TOPE**

Ref. 14222 ■ Eje Ø 5 mm, carga de rotura 480 kg. **10,20 €**

Ref. 14223 ■ Eje Ø 6 mm, carga de rotura 1350 kg. **14,80 €**

Ref. 14224 ■ Eje Ø 8 mm, carga de rotura 1800 kg. **22,40 €**

**MUELLE DE SOPORTE**

Ref. 14380 ■ **4,40 €**



**GIRATORIO INOX HORQUILLA/HORQUILLA WICHARD**

De chapa doblada, horquillas con eje y anilla quebrada.

Ref. 14634 ■ L. 45 mm, carga de trabajo 480 kg, carga de rotura 1000 kg. **14,20 €**

Ref. 14633 ■ L. 60 mm, carga de trabajo 720 kg, carga de rotura 1400 kg. **25,90 €**

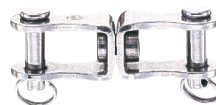

**HORQUILLA UNIVERSAL PARA POLEA WICHARD**

Ref. 14485 ■ Para polea de Ø 35 o 45 mm. **7,70 €**

Ref. 14486 ■ Para polea de roldana Ø 55 mm. **9,80 €**



**ADAPTADOR DE PIE DE MÁSTIL PARA POLEA DE HORQUILLA WICHARD.**

Ref. 14445 ■ Para polea de roldana Ø 45 mm, ref. 16121. **7,40 €**

Ref. 14446 ■ Para polea de roldana Ø 55 mm, ref. 16141. **9,60 €**





## GAMA ELEMENT

Las poleas Element disponen de laterales de aluminio anodizado duro anticorrosión. La roldana de fricción es de composite muy robusto diseñado para una larga vida útil. El grillete de fijación, de inox, está montado sobre un giratorio libre o de bloqueo en 2 posiciones, en paralelo o perpendicular.

IDEAL PARA LAS CARGAS ELEVADAS  
ROBUSTAS: ROBUSTA ROLDANA DE FRICCIÓN DE COMPOSITE

Denominación	Ø Roldana (mm)	Ø Cabo (mm)	Carga de trabajo (kg)	Carga de rotura (kg)	Ref.	Precio	
1	Simple con giratorio	45	12	700	1400	34332 ■	52,60 €
	Simple con giratorio	60	14	1100	2200	34336 ■	73,90 €
2	Simple con giratorio y arraigo	45	12	700	1400	34333 ■	67,60 €
	Simple con giratorio y arraigo	60	14	1100	2200	34337 ■	86,00 €
3	Simple de cubierta	45	12	700	1400	34638 ■	73,90 €
4	Simple de cubierta con mordedor, babor	60	14	1100	2200	34639 ■	112,40 €
5	Simple de cubierta con mordedor, estribor	60	14	1100	2200	34679 ■	112,40 €
6	Violin con giratorio	45	8	700	1400	34334 ■	79,40 €
	Violin con giratorio	60	10	1100	2200	34338 ■	106,10 €
7	Violin con giratorio, arraigo y mordedor	45	8	550	1100	34335 ■	136,00 €
	Violin con giratorio, arraigo y mordedor	60	10	550	1100	34339 ■	153,20 €

# HARKEN®

LATERALES DE ALUMINIO ANODIZADO

GIRATORIO BLOQUEABLE EN 2 POSICIONES



EN PLANO

## GAMA CARBO AIRBLOCKS

Las poleas Carbo Airblocks son un 30% más ligeras con una carga de trabajo un 60% más elevada que las poleas clásicas. Son igualmente resistentes con un rodamientos Delrin, una roldana y laterales anti-UV con revestimiento de carbono. Se fijan con un lashing o un loop Dyneema® (T2) o con grillete inox de giratorio con bloqueo.

ENTREGADAS CON CABITO DYNEEMA®

Denominación	Ø Roldana (mm)	Ø Cabo (mm)	Carga de trabajo (kg)	Carga de rotura (kg)	Ref.	Precio	
8	T2 Simple	18	5	125	450	14666 ■	29,30 €
9	T2 Simple	29	8	150	454	14713 ■	32,00 €
	T2 Simple	40	10	220	544	14714 ■	48,20 €
	T2 Simple	57	12	360	1080	14717 ■	60,00 €
10	T2 - Loop Simple	40	10	220	544	14669 ■	53,60 €
	T2 - Loop Simple	57	12	360	1080	14670 ■	67,50 €
11	T2 Winch auto, Ratchamatic	40	10	136	454	14414 ■	80,00 €
	T2 Winch auto, Ratchamatic	57	12	227	907	14415 ■	98,00 €
12	T2 doble	18	5	204	680	14111 ■	51,00 €
13	T2 doble	29	8	272	861	14112 ■	56,00 €
	T2 doble	40	10	317	952	14113 ■	80,00 €
	T2 doble	57	12	490	1451	14114 ■	113,50 €

FÁCIL MONTAJE SIN NUDO



## GAMA CARBO AIR

Estas poleas con rodamientos están optimizadas para un rendimiento elevado: carga de trabajo elevada y baja fricción. El grillete se puede bloquear en posición o quedar libre. Laterales de nailon cargado con fibra de vidrio para un balance peso/resistencia excelente.

Denominación		Ø Roldana (mm)	Ø Cabo (mm)	Carga de trabajo (kg)	Carga de rotura (kg)	Ref.	Precio
1	Simple con anilla	29	8	150	454	15408 ■	19,60 €
		40	10	220	735	15434 ■	34,40 €
2	Simple con giratorio	29	8	150	454	15400 ■	33,90 €
		40	10	220	735	15420 ■	42,00 €
		57	10	360	1080	15450 ■	59,00 €
		75	14	550	1650	15490 ■	109,00 €
3	Simple con giratorio y arraigo	29	8	150	454	15401 ■	38,80 €
		40	10	220	735	15421 ■	49,50 €
		57	10	360	1080	15451 ■	72,90 €
4	Simple winch con giratorio	29	8	150	454	15401 ■	38,80 €
		40	10	220	735	15421 ■	49,50 €
		57	10	360	1080	15451 ■	72,90 €
5	Simple winch automático con giratorio	57	10	227	907	15466 ■	133,00 €
6	Simple plana de reenvío	29	8	150	454	15410 ■	19,20 €
		40	10	220	735	15428 ■	41,30 €
		57	10	360	1080	15456 ■	56,80 €
7	Doble con giratorio	29	8	299	737	15402 ■	59,60 €
		40	10	440	1080	15422 ■	95,40 €
		57	10	720	1500	15452 ■	130,60 €
		75	14	1100	2722	15492 ■	215,00 €
8	Doble con giratorio y arraigo	29	8	299	737	15403 ■	64,90 €
		40	10	440	1080	15423 ■	103,00 €
		57	10	720	1500	15453 ■	141,00 €
		75	14	1100	2722	15493 ■	228,00 €
9	Triple con giratorio	29	8	450	900	15404 ■	78,00 €
		40	10	660	1383	15424 ■	158,50 €
		57	10	1080	2270	15454 ■	182,00 €
10	Violin con giratorio	40	10	220	735	15437 ■	57,90 €
		57	10	360	1080	15462 ■	73,40 €
11	Violin con giratorio, arraigo y mordedor	40	10	220	735	15440 ■	158,00 €
		57	10	360	1080	15465 ■	194,00 €



## LUBRICANTES

### NOS GUSTA

UNA SOLA GOTTA ES SUFICIENTE

### ONEDROP PROTECCIÓN DE RODAMIENTOS

Repele el agua, la suciedad y otros depósitos. Protege, lubrica y trata las superficies de rodamientos. Reduce la fricción para facilitar la rotación de los rodamientos y optimizar el rendimiento. Aplicación en carros de escota, carros de mayor y poleas con rodamientos. Capacidad: 14,7 ml.

Ref. 14278 ■ 19,70 €



### SAILKOTE LUBRICANTE EN SECO DE ALTAS PRESTACIONES<sup>(1)</sup>

Repele el agua, la suciedad, la sal y la contaminación. Reduce la fricción aerodinámica e hidrodinámica. Limpio, seco y fácil de emplear. Aplicación sobre escotillas, cajones, puertas deslizantes, perfiles de estay hueco, carriles y garruchos de mástil, bases de motor, hélices y hélices de proa, piezas de carretes de pesca y líneas de lanzar, velas, sables, indicadores de viento, carriles y carros de escota. Spray 300 ml.

Ref. 14959 ■ 28,50 €



(1) Peligroso, respete las precauciones de empleo.



## PASTECAS Y POLEAS DE PIE DE MÁSTIL

### antal

#### MINI PASTECA ANTAL

Esta pasteca lleva una roldana de Ø 32 mm para un peso de 39 g. Acepta un cabo hasta Ø 8 mm y se fija gracias a un loop o grillete textil.

Ref. 14868 ■ Ø 8 mm, Carga de trabajo 250 kg **40,90 €**

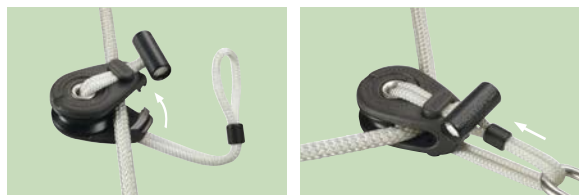

#### PASTECA DYNABLOCK ANTAL

Pasteca de rodamientos con laterales y roldana de composite. Sistema de fijación por loop Dyneema® con funda de poliéster. La apertura se efectúa girando uno de los laterales.

Ref. 14741 ■ Ø 10 mm, Carga de trabajo 600 kg **97,00 €**

Ref. 14742 ■ Ø 12 mm, Carga de trabajo 1000 kg **116,00 €**



COMPACTA

#### PASTECA SNATCH ANTAL

Pasteca con laterales de aluminio y roldana de composite con rodamientos. La apertura se efectúa girando uno de los laterales.

Ref. 14743 ■ Ø 12 mm, Carga de trabajo 700 kg **165,00 €**

Ref. 14468 ■ Ø 14 mm, Carga de trabajo 1300 kg **221,50 €**

#### POLEA DE BARBER ANTAL

La nueva polea de barber es una pasteca con una cabeza en forma de anillo. Permite un paso directo de la escota y un control eficaz 2:1. Al igual que las pastecas Snatch se beneficia de una bola de seguridad y de un pequeño anclaje para suspenderla. Su roldana es de aluminio anodizado negro.

Ref. 34712 ■ Ø 12 mm, Carga de trabajo 1300 kg **185,00 €**



#### POLEAS DE PIE DE MÁSTIL HARKEN

Las poleas de mástil Harken comportan un eje de fricción y bolas laterales para aguantar las fuertes cargas estáticas. Ofrecen una solución ideal para las drizas, maniobra de rizos, aparejos de estay de popa.

Ref. 15510 ■ Ø 16 mm, Carga de trabajo 850 kg **93,30 €**

Ref. 15512 ■ Ø 19 mm, Carga de trabajo 1361 kg **137,50 €**

PRODUCTO FRANCÉS

**NOS GUSTA**

- ULTRA LIGERA
- ENTREGADA CON GRILLETE TEXTIL.

A partir de

# 23<sup>€</sup><sub>90</sub>

### POLEA INO-BLOCK LIGHT + I-CONNECT

Polea ligera, compacta, fiable y de alto rendimiento. Adaptada tanto a la vela ligera como al crucero. Instalación fácil. Entregada con grillete textil.

Ref. 32702 ■ Polea 0.6 Ø 8 mm, carga de trabajo: 200 kg, peso: 8 g **23,90 €**

Ref. 32703 ■ Polea 1.2 Ø 10 mm, carga de trabajo: 400 kg, peso: 19 g **29,90 €**



#### PASTECA HOLT

1 Ref. 14510 ■ cabo Ø 6 mm max. carga de trabajo 140 kg **29,50 €**

2 Ref. 14511 ■ cabos de Ø 6 a 10 mm, carga de trabajo 200 kg **74,90 €**

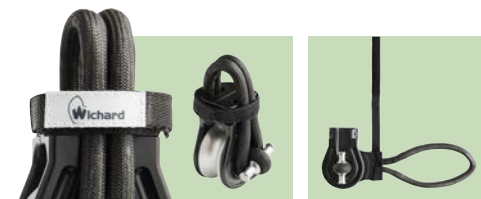

#### PASTECA WICHARD

Pastecas para cargas importantes: de 2 toneladas a 7 toneladas Apertura y cierre rápidos por cincha Velcro®. Roldana y laterales de aluminio, loop de Dyneema®.

Ref. 32796 ■ Ø 10 mm, Carga de trabajo 2000 kg **308,00 €**

Ref. 32797 ■ Ø 12 mm, Carga de trabajo 3000 kg **394,00 €**

Ref. 32798 ■ Ø 16 mm, Carga de trabajo 4500 kg **583,00 €**

Ref. 32799 ■ Ø 20 mm, Carga de trabajo 7000 kg **865,00 €**

#### POLEA PIE DE MÁSTIL RUTGERSON

Este modelo Rutgerson equipa numerosos mástiles de origen. Muy robusta, fabricación cuidada.

Ref. 32951 ■ Roldana de 50, eje 6 mm, para cabo de 4 a 12 mm **41,90 €**

Ref. 32971 ■ Roldana de 50, eje 8 mm, para cabo de 4 a 12 mm **52,40 €**

Ref. 32972 ■ Roldana de 80, eje 8 mm, para cabo de 10 a 16 mm **136,00 €**



#### POLEA PIE DE MÁSTIL

Laterales y roldana sintéticos, tornillos y tuercas inox.

Ref. 14441 ■ Cabo Ø 8 a 10 mm **43,80 €**

Ref. 14442 ■ Cabo Ø 12 mm **49,00 €**

Ref. 14443 ■ Cabo Ø 14 mm **109,00 €**



A partir de  
**49€<sup>90</sup>**



**POLEA TEXTIL MXLEVO WICHARD**

Entregada con loop Dyneema® SK78, la MXLEVO se instala fácilmente y rápidamente en todo tipo de anclaje (cadenote, amura...). Fiable y sin mantenimiento, está destinada a aplicaciones con altas cargas: a pie de mástil, desmultiplicación de driza, barber-hauler... El loop de la MXLEVO puede ajustarse de dos maneras diferentes, lo que facilita su adaptación a la orientación del punto de anclaje. La retenida del cabo permite mantenerlo en el interior cuando no está en tensión.

- Ref. 14966 ■ Ø 10 mm, carga de trabajo 800 kg, poids 40g **49,90 €**
- Ref. 14970 ■ Ø 12 mm, carga de trabajo 1600 kg, poids 90g **60,00 €**
- Ref. 14971 ■ Ø 16 mm, carga de trabajo 2500 kg, poids 140g **99,00 €**

NOS GUSTA  
 LIGEREZA



**POLEA SIN ROLDANA SHOCK RONSTAN**

Esta polea sin roldana es ideal para las maniobras de baja carga o para los lazy-bags.

- Shock: L. 23 mm, peso 2,5 g, para cabo Ø 5 mm, CR 350 kg, el par.
- Shock XL: L. 36 mm, peso 12 g, para cabo Ø 10 mm, CR 1000 kg, la unidad.

- Ref. 14135 ■ Shock - Azul - por par **20,90 €**
- Ref. 14543 ■ Shock - Rojo - por par **20,90 €**
- Ref. 14544 ■ Shock - Gris - por par **20,90 €**
- Ref. 14412 ■ Shock XL - Azul - por unidad **19,90 €**
- Ref. 14546 ■ Shock XL - Rojo - por unidad **19,90 €**

**ANILLAS DE FRICCIÓN**

**antal**

NOS GUSTA  
 SUSTITUYE UNA POLEA



**ANILLA DE FRICCIÓN ANTAL**

Anilla sota	Ø ojo (mm)	Ø externo (mm)	Ø garganta (mm)	Carga de trabajo	Ref.	Precio
R07.05	7	18	5	400	14869 ■	19,70 €
R10.07	10	25	7	800	14753 ■	22,90 €
R14.10	14	35	10	1600	14754 ■	26,90 €
R20.14	20	50	14	3200	14755 ■	34,90 €
R28.20	28	70	20	5000	14655 ■	53,90 €

MONTAJE RÁPIDO PASADO POR SENO



**ANILLA DE FRICCIÓN Y LOOP DYNEEMA® ANTAL**

Anilla y loop de aluminio pulido espejo y anodizado negro duro + bucle de Dyneema®. La longitud del loop incluye el nudo doble en el extremo.

- Ref. 14873 ■ Ø 7 mm, loop L. 60 mm **48,00 €**
- Ref. 14748 ■ Ø 10 mm, loop L. 80 mm **60,00 €**
- Ref. 14749 ■ Ø 14 mm, loop L. 90 mm **63,00 €**
- Ref. 14752 ■ Ø 20 mm, loop L. 130 mm **74,00 €**

**ANILLA DE FRICCIÓN PASTECA HOOK ANTAL**

Antal innova con esta anilla de fricción abierta, que se fija fácilmente sobre una escota de spi o de génova. Un cierre tipo mosquetón impide la salida del cabo. De aluminio anodizado, se entrega con un estrobo de Dyneema®.

- Ref. 14887 ■ Ø 12 mm, Carga de trabajo 1500 kg **119,00 €**
- Ref. 14909 ■ Ø 16 mm, Carga de trabajo 2200 kg **144,00 €**



**LA MARCA USHIP**

PRODUCTOS DE EXPERTOS AL MEJOR PRECIO

A partir de **11€<sup>90</sup>**



**ANILLA DE FRICCIÓN USHIP**

Anillas de aluminio anodizado negro, gran robustez y baja fricción.

- Ref. 34809 ■ Ø 7 mm **11,90 €**
- Ref. 34810 ■ Ø 10 mm **12,90 €**
- Ref. 34811 ■ Ø 14 mm **14,90 €**
- Ref. 34812 ■ Ø 20 mm **19,90 €**

LIGERA PUEDE USARSE COMO BARBER



A partir de **31€**

**ANILLA ABIERTA KARVER**

Anilla abierta que permite guiar mejor el cabo durante su instalación o una maniobra.

- Ref. 32676 KR06. Paso 5,4 mm, int 12 mm, rotura 1,2 t. **31,00 €**
- Ref. 32675 KR08. Paso 7 mm, int. 15 mm, rotura 2 t. **41,40 €**
- Ref. 32677 KR010. Paso 9 mm, int 19 mm, rotura 3 t. **62,20 €**
- Ref. 32678 KR012. Paso 10,8 mm, int 22 mm, rotura 4 t. **72,50 €**





## GRILLETES TEXTILES Y LOOPS DYNEEMA®

**PRECIO TOPE**

A partir de **2€<sub>30</sub>**

**NOS GUSTA**

- ULTRA LIGERA
- MANEJO FÁCIL

### GRILLETE TEXTIL INO-ROPE I CONNECT LIGHT

Sistema de enganche textil de apertura o cierre fácil y rápido. Ultra ligero y polivalente. Permite varios montajes distintos dependientes del número de vueltas. Dyneema® SK78.

**Ref. 32704** ■ I Connect Light 0,6 (2 vueltas: carga de trabajo 300 kg/4 vueltas: Carga de trabajo 600 kg. **2,30 €**

**Ref. 32705** ■ I Connect Light 1,2 (2 vueltas: carga de trabajo 600 kg/4 vueltas: Carga de trabajo 1200 kg. **3,30 €**

**NOS GUSTA**

- EXTREMIDAD CON FUNDA
- APERTURA FÁCIL



### GRILLETE TEXTIL DYNEEMA® LIROS

De trenza Dyneema®, es ideal para sustituir los grilletes tradicionales o los mosquetones. La extremidad enfundada simplifica la manipulación e impide el deslizamiento del nudo de puño de mono. Lengüeta de apertura fácil.

**Ref. 14648** ■ Carga de trabajo 500kg, rotura 1000kg, Ø 6 mm, L. int 60 mm **13,80 €**

**Ref. 14708** ■ Carga de trabajo 750kg, rotura 1500kg, Ø 8 mm, L. int 75 mm **16,90 €**

**Ref. 14649** ■ Carga de trabajo 1000kg, rotura 2000kg, Ø 10 mm, L. int 110 mm **19,50 €**

**Ref. 14650** ■ Carga de trabajo 2000kg, rotura 4000kg, Ø 12 mm, L. int 130 mm **22,90 €**

**NOS GUSTA**

CIERRE SENCILLO Y SEGURO



### SNAP LOOP DYNEEMA® ANTAL

Este loop desmontable de Dyneema® dispone de un cierre sencillo y seguro. En función de la carga se puede usar en simple, en doble o en triple anillas.

**Ref. 14115** ■ Ø 4 mm, L. 30 cm, carga max. 600 kg, simple **20,80 €**

**Ref. 14116** ■ Ø 4 mm, L. 50 cm, carga max. 1200 kg, doble **25,20 €**

**Ref. 14118** ■ Ø 5 mm, L. 30 cm, carga max. 1000 kg, simple **29,90 €**

**Ref. 14119** ■ Ø 5 mm, L. 50 cm, carga max. 2000 kg, doble **35,00 €**



**MUST**

A partir de **15€<sub>20</sub>**

**NOS GUSTA**

- MUY RESISTENTE
- EXTREMIDAD CON FUNDA
- APERTURA FÁCIL



### GRILLETE TEXTIL FUNDA DYNEEMA® LIROS

Estos grilletes textiles están hechos de funda Dyneema® de trenzado muy prieto para mayor resistencia a la abrasión sin deshilacharse. La extremidad enfundada simplifica la manipulación e impide el deslizamiento del nudo de puño de mono. Lengüeta de apertura fácil.

**Ref. 34377** ■ Carga de trabajo 500kg, rotura 1000kg, L. int 70 mm **15,20 €**

**Ref. 34378** ■ Carga de trabajo 1000kg, rotura 2000kg, L. int 85 mm **20,50 €**

**Ref. 34379** ■ Carga de trabajo 1500kg, rotura 3000kg, L. int 110 mm **26,50 €**

### GRILLETE TEXTIL SOFTLINK WICHARD

Loop de Dyneema® con sistema de cierre rápido exclusivo de inox.



**Ref. 14401** ■ Ø 3 mm, L. 70 mm, rotura 2600 kg **21,20 €**

**Ref. 14402** ■ Ø 4 mm, L. 80 mm, rotura 3600 kg **25,90 €**

**Ref. 14403** ■ Ø 5 mm, L. 90 mm, rotura 6000 kg **34,40 €**

### LOOP DYNEEMA®

Loop de Dyneema®, ideal para fijar una polea o una anilla de fricción. El cabo recibe un revestimiento de poliuretano para mejorar la resistencia a la abrasión y a los UV.



**Ref. 14372** ■ Ø 4 mm, L. 100 mm, carga de trabajo 600 kg **14,90 €**

**Ref. 14373** ■ Ø 7 mm, L. 100 mm, carga de trabajo 1100 kg **15,80 €**

**Ref. 14374** ■ Ø 8 mm, L. 130 mm, carga de trabajo 1600 kg **18,50 €**

**Ref. 14404** ■ Ø 10 mm, L. 170 mm, carga de trabajo 2500 kg **24,90 €**

A partir de **33€<sub>90</sub>**



### KIT LASHING CON AGUJA DE ENTALLAR

Este kit le permite realizar un lashing de dyneema®. La aguja de entallar puede también usarse para realizar entalladuras para grilletes textiles, loop, etc...

**Ref. 32873** ■ Ø 2,5 mm **33,90 €**

**Ref. 32874** ■ Ø 4 mm **44,00 €**

**Ref. 32875** ■ Ø 5 mm **52,00 €**

**Ref. 32876** ■ Ø 6 mm **52,00 €**

## GRILLETES INOX



Ø	1 Recto		2 Lira		3 Largo		4 Revirado		5 Ancho	
	Ref.	Precio	Ref.	Precio	Ref.	Precio	Ref.	Precio	Ref.	Precio
4 mm	14011 ■	14,90 €	14021 ■	12,90 €	14031 ■	17,90 €	-	-	-	-
5 mm	14012 ■	8,90 €	14022 ■	6,90 €	14032 ■	12,90 €	14052 ■	11,90 €	14042 ■	9,90 €
6 mm	14013 ■	9,90 €	14023 ■	8,40 €	14033 ■	13,90 €	14053 ■	15,90 €	14043 ■	13,90 €
8 mm	14014 ■	5,90 €	14024 ■	7,40 €	14034 ■	11,90 €	14054 ■	12,00 €	14044 ■	19,90 €
10 mm	14015 ■	13,90 €	14025 ■	9,90 €	14035 ■	14,90 €	14055 ■	19,90 €	14045 ■	20,50 €
12 mm	14016 ■	19,50 €	14026 ■	14,90 €	-	-	-	-	-	-

\* por 2, \*\* por 4, los otros por unidad

## GRILLETES INOX DE CHAPA

Eje Ø 5 mm.

- 6 Ref. 14205 ■ Recto, por 3 **9,50 €**
- 7 Ref. 14207 ■ Largo, por 3 **12,90 €**
- 8 Ref. 14206 ■ Ancho, por 3 **13,90 €**
- 9 Ref. 14209 ■ Automático, por 3 **13,90 €**
- 10 Ref. 14204 ■ Revirados, por 3 **17,50 €**

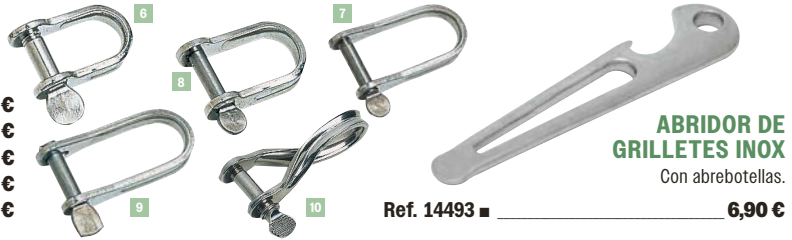

**ABRIDOR DE GRILLETES INOX**  
Con abrebotellas.

Ref. 14493 ■ **6,90 €**

## GRILLETES INOX FORJADO

Los grilletes Wichard están forjados en acero inoxidable 316 L que proporciona una gran resistencia. Su pasador es autoblocante. Las versiones rectas, liras, largas, reviradas o anchas también existen con pasador imperdible.



Ø	11 Recto		12 Lira		13 Largo		14 Revirado		15 Ancho		16 De amura	
	Ref.	Precio	Ref.	Precio	Ref.	Precio	Ref.	Precio	Ref.	Precio	Ref.	Precio
4 mm	14091 ■	5,10 €	14153 ■	5,90 €	14082 ■	6,10 €	-	-	-	-	-	-
5 mm	14092 ■	5,90 €	14154 ■	6,60 €	14083 ■	7,10 €	14087 ■	8,40 €	14076 ■	9,90 €	-	-
6 mm	14093 ■	7,20 €	14155 ■	8,40 €	14084 ■	8,90 €	14088 ■	9,10 €	14077 ■	14,10 €	14080 ■	20,20 €
8 mm	14094 ■	11,20 €	14156 ■	13,60 €	14085 ■	14,10 €	14089 ■	15,20 €	14078 ■	21,40 €	14081 ■	24,90 €
10 mm	14095 ■	17,80 €	14157 ■	21,30 €	14086 ■	23,00 €	14090 ■	25,10 €	14079 ■	33,60 €	-	-
12 mm	14096 ■	30,50 €	14158 ■	32,40 €	-	-	-	-	-	-	-	-

Ø	17 Guardacabos		18 Auto		19 Auto con travesaño		20 Recto Allen		21 Lira Allen	
	Ref.	Precio	Ref.	Precio	Ref.	Precio	Ref.	Precio	Ref.	Precio
5 mm	-	-	14141 ■	11,00 €	14144 ■	15,20 €	-	-	-	-
6 mm	-	-	14142 ■	14,50 €	14145 ■	19,20 €	14160 ■	12,60 €	14164 ■	13,80 €
8 mm	14050 ■	29,30 €	14143 ■	25,70 €	14146 ■	31,10 €	14161 ■	16,90 €	14165 ■	19,60 €
10 mm	14051 ■	45,80 €	-	-	-	-	14162 ■	23,80 €	14166 ■	30,20 €
12 mm	-	-	-	-	-	-	14163 ■	40,70 €	14167 ■	45,40 €

## GRILLETES INOX FORJADOS DE ALTA RESISTENCIA\*

Ø	Carga de trabajo (kg)	22 Recto		23 Lira	
		Ref.	Precio	Ref.	Precio
6 mm	1040	14646 ■	19,80 €	-	-
8 mm	1760	14651 ■	30,50 €	14684 ■	37,00 €
10 mm	2640	14642 ■	44,50 €	14672 ■	54,00 €
12 mm	3600	14643 ■	65,40 €	14680 ■	75,40 €
14 mm	5120	-	-	14681 ■	127,50 €
16 mm	6800	-	-	14682 ■	143,80 €



## CARGA DE ROTURA DE LOS GRILLETES WICHARD

Ø (mm)	Rotura (kg)
4	700
5	1000 a 1200
6	1500 a 1700
8	2300 a 3000
10	4000 a 5000
12	5500 a 6000

\* No adaptado a una Inmersión permanente



# MORDEDORES Y MORDAZAS

## MORDEDORES CLAMCLEAT

Ref.	Material	Modelo	Ø cabo (mm)	Entre ejes (mm)	Ø tornillos de fijación (no entregados)	Precio
1 <b>14806</b> ■	Nailon	CL203/R	3 a 6	66	M4	<b>5,80 €</b>
<b>14807</b> ■	Nailon	CL204/R	3 a 6	36	M4	<b>4,90 €</b>
2 <b>14818</b> ■	Nailon	CL209/R	4 a 8	54	M5	<b>6,90 €</b>
<b>14804</b> ■	Nailon	CL201/R	6 a 12	72	M6	<b>10,90 €</b>
3 <b>14810</b> ■	Aluminio	CL21MK2/R	3 a 6	27	M4	<b>12,90 €</b>
4 <b>14805</b> ■	Aluminio	CL21MK1/R	3 a 6	66	M5	<b>14,50 €</b>
5 <b>14110</b> ■	Aluminio	CL219	6 a 12	72	M6	<b>27,90 €</b>
6 <b>14800</b> ■	Aluminio	CL253AN/R	4 a 8	para trapecio		<b>25,80 €</b>
7 <b>14811</b> ■	Aluminio	CL244/R	3 a 5	67	-	<b>7,90 €</b>
8 <b>32767</b> ■	Aluminio	CL257/R	4 a 6	36	M4	<b>21,80 €</b>
9 <b>32768</b> ■	Aluminio	CL702/R	3 a 6	66	M5	<b>25,90 €</b>
<b>32769</b> ■	Aluminio	CL268/R	1 a 4	24	M3	<b>13,60 €</b>
10 <b>32770</b> ■	Aluminio	CL268/R	1 a 4	24	M3	<b>10,30 €</b>



## MORDEDORES

### MORDEDOR

Para cabo Ø 8 mm max.  
Entre ejes 27 mm. Sujeción por 2 tornillos 4 mm (no suministrados).

Ref. **14877** ■ Sin puente **21,90 €**  
Ref. **14876** ■ Con puente **25,90 €**



### NOS GUSTA

- FÁCIL DE USAR
- MORDEDOR VOLANTE

### MANIJA CON BLOQUEO KARVER KJH

Manija con bloqueo integrado para cabos de Ø 4 a 10 mm. Ideal para controlar una escota o cualquier otra maniobra. Un solo gesto de la muñeca libera el mordedor. También se puede usar como mordedor volante para liberar un winch durante un cambio de vela.

Ref. **14736** **72,50 €**



## MORDEDOR HARKEN

Ref.	Modelo	Material	Tamaño	Ø Cabo (mm)	Carga de trabajo max. (kg)	Entre ejes (mm)	Ø tornillos de fijación (no entregados)	Precio
11 <b>14668</b> ■	Carbo-Cam	Carbono de molde	Micro	3 a 6	68	27	M4	<b>38,20 €</b>
<b>15544</b> ■	Carbo-Cam	Carbono de molde	Estándar	3 a 10	91	38	M5	<b>43,00 €</b>
<b>14667</b> ■	Cam-Matic	Aluminio	Micro	2 a 6	91	27	M4	<b>42,80 €</b>
12 <b>15540</b> ■	Cam-Matic	Aluminio	Estándar	3 a 12	136	38	M5	<b>56,00 €</b>
<b>15543</b> ■	Cam-Matic	Aluminio	Offshore	6 a 16	227	52	M6	<b>84,60 €</b>

### GUIADOR DE LIBERACIÓN RÁPIDA HARKEN

Guiador solo, sin mordedor.

Ref. **14133** ■ Para mordedor micro **23,90 €**  
Ref. **14134** ■ Para mordedor estándar **27,60 €**



## HARKEN®



### GUIADOR PARA MORDEDOR HARKEN

Ref. **15555** ■ Negro para mordedor micro **8,50 €**  
Ref. **15558** ■ Rojo para mordedor micro **8,50 €**  
Ref. **15560** ■ Negro para mordedor estándar **9,10 €**  
Ref. **15563** ■ Rojo para mordedor estándar **9,10 €**



## MORDEDOR PXR SPINLOCK

Material: aleación anodizada. Mini mordaza ideal para controlar los cabos en vela ligera, de quilla y veleros. Retrofit 'T': estándar en sustitución de las cornamusas tradicionales. Montecarlo 'SW': Montecarlo. Sujeción en mástil: Soporte de aluminio anodizado negro, para embarcaciones hasta 24 pies.

Ref.	Modelo	Entre ejes	Ø Cabo (mm)	Carga de trabajo max. (kg)	Carga de rotura	Precio
<b>15777</b>	Retrofit 'T'	27 mm	2 a 6	140	280	<b>52,00 €</b>
<b>15778</b>	Retrofit 'T'	38 mm	8 a 10	200	400	<b>69,00 €</b>
<b>15779</b>	Tourelle 'SW'	-	2 a 6	140	280	<b>78,90 €</b>
<b>15780</b>	Tourelle 'SW'	-	8 a 10	200	400	<b>84,90 €</b>
<b>15781</b>	Fijación en mástil	-	2 a 6	140	280	<b>52,00 €</b>
<b>15782</b>	Fijación en mástil	-	8 a 10	200	400	<b>69,90 €</b>



**MORDEDOR WICHARD**

Mordedores de composite con dientes reforzados inox.



- Ref. 14955 ■ Para cabo Ø 8 mm max., entre ejes 26 mm **24,50 €**
- Ref. 14956 ■ Para cabo Ø 12 mm max., entre ejes 38 mm **29,90 €**
- Ref. 14957 ■ Para cabo Ø 16 mm max., entre ejes 52 mm **39,00 €**

**PUENTE COMPOSITE PARA MORDEDOR WICHARD**

- Ref. 14972 ■ Entre ejes 26 mm **3,50 €**
- Ref. 14973 ■ Entre ejes 38 mm **3,90 €**
- Ref. 14974 ■ Entre ejes 52 mm **4,80 €**

**CORNAMUSAS DRIZAS Y ESCOTAS**

**CORNAMUSA PLÁSTICO DE ESCOTA**

155 mm, entre ejes 35 mm, tornillos M6 (no suministrados).



- Ref. 14851 ■ **3,40 €**

**CORNAMUSA DE ESCOTA ALUMINIO**

Aluminio anodizado incoloro.



- Ref. 14858 ■ L. 150 mm, entre ejes 45 mm, tornillos M6 (no suministrados) **31,20 €**
- Ref. 14859 ■ L. 180 mm, entre ejes 45 mm, tornillos M8 (no suministrados) **42,30 €**

**MORDAZAS ANTAL**

**NOS GUSTA**

- RESISTE HASTA 500 KG
- TOTALMENTE DESMONTABLE
- APERTURA FÁCIL BAJO CARGA



**MORDAZA ANTAL CAM611**

Compacta, esta mordaza es de composite anti-UV con refuerzos y pasacabos de inox. Se desmonta completamente. Previsto para cabos de Ø 6 a 10 mm, su mordedor de bronce acepta una carga máxima de 500 kg. L. 120 mm, a. 36 mm. Fijación por tornillos M6 TF o TFHC (no suministrados).

- Ref. 14768 ■ Simple, entre ejes 79 mm, fijación 2 tornillos **99,00 €**
- Ref. 14769 ■ Doble, entre ejes 79 x 27 mm, fijación por 4 tornillos **159,00 €**
- Ref. 14770 ■ Triple, entre ejes 79 x 27 + 27 mm, fijación por 6 tornillos **278,00 €**

**MORDAZAS SPINLOCK**

A partir de **99€**



RESISTE HASTA 575 KG



**NUEVO USHIP**

REACONDICIONAMIENTO DE LA MORDAZA XAS

**MORDAZA SPINLOCK XAS**

Para embarcaciones hasta 35 pies (regata < 27 pies). Cabo Ø 6 a 12 mm. Carga de trabajo: 575 kg. Fijación por tornillos M6 TF o TFHC (no suministrados).

- Ref. 16890 ■ Simple, entre ejes 79 mm, fijación 2 tornillos **99,00 €**
- Ref. 16891 ■ Doble, entre ejes 79 x 26 mm, fijación por 4 tornillos **189,90 €**
- Ref. 16892 ■ Triple, entre ejes 79 x 26 + 26 mm, fijación por 6 tornillos **279,90 €**

**RECAMBIOS XAS SPINLOCK**

- Ref. 16330 ■ Base mordedor XAS0612 **29,60 €**
- Ref. 16325 ■ Base para XAS 04/08 **29,60 €**
- Ref. 16353 ■ Manija **20,20 €**
- Ref. 16405 ■ Par de laterales **35,70 €**
- Ref. 16361 ■ Kit de reparación vela completo **76,40 €**

ENCUENTRE LAS DRIZAS Y ESCOTAS P. 294 A 299



**MORDAZA SPINLOCK XTR**

Mordaza simple para barcos hasta 45 pies. Cabo Ø 8 a 12 mm. Carga de trabajo 1000 kg. Entre ejes 70 mm, 2 tornillos M8 TH o TCHC (no suministrados).

- Ref. 14150 Blanco **168,00 €**
- Ref. 14151 Negro **162,90 €**
- Ref. 14152 Silver **168,00 €**

**MORDAZA SPINLOCK XTS**

Para embarcaciones hasta 45 pies. Cabo Ø 8 a 14 mm. Carga de trabajo: 1000 kg. Fijación por tornillos M8 TF o TFHC (no suministrados).

- Ref. 16850 Simple, entre ejes 70 mm, fijación 2 tornillos **169,00 €**
- Ref. 16851 Doble, entre ejes 70 x 30,5 mm, fijación por 4 tornillos **319,00 €**
- Ref. 16852 Triple, entre ejes 70 x 30,5 + 30,5 mm, fijación por 6 tornillos **459,00 €**



**PRECIO TOPE**

**NOS GUSTA**

- PROTECCIÓN ANTI ROZAMIENTO



**MÁRTIR INOX PULIDO**

Elegante solución de protección contra los roces en maniobras o el atraque. Ancho 20 mm.

- Ref. 14864 ■ Longitud 200 mm **10,90 €**
- Ref. 14865 ■ Longitud 300 mm **13,90 €**
- Ref. 14866 ■ Longitud 450 mm **18,90 €**
- Ref. 14867 ■ Longitud 650 mm **23,90 €**

**NOS GUSTA**

- PROTEGE LA CUBIERTA



**PARCHES DE PROTECCIÓN DE CUBIERTA**

Parche adhesivo transparente para proteger la cubierta en zonas con rozamiento de cabos. Contiene 2 parches 125 x 150 mm (250 micras), 1 parche 100 x 125 mm (130 micras) y 1 parche 75 x 120 mm (130 micras)

- Ref. 14149 ■ **36,90 €**

**JUEGO DE 72 ETIQUETAS PARA MORDAZAS**

18 etiquetas, declinadas en rojo, verde y transparente.

- Ref. 14416 ■ **8,90 €**



## CAJAS DE REENVÍO Y PASACABOS

# antal



A partir de  
**37€<sup>50</sup>**

### GUIADOR DE CUBIERTA ANTAL

Guiador de aluminio duro anodizado. Los modelos dobles disponen de un amplio agujero oblongo que permite pasar 2 cabos. Montaje con 2 tornillos M6 (no suministrados)

- 1 Ref. 14123 ■ Simple, para cabo Ø 12 mm max., Ø 14 mm, A. 29 mm, L. 48 mm, entre ejes 28 mm **37,50 €**
- 2 Ref. 14124 ■ Simple, para cabo Ø 18 mm max., Ø 20 mm, A. 39 mm, L. 59 mm, entre ejes 38 mm **39,50 €**
- 3 Ref. 14125 ■ Doble, para cabo Ø 10 mm max., 12 x 25 mm, A. 27 mm, L. 59 mm, entre ejes 39 mm **44,80 €**
- 4 Ref. 14126 ■ Doble, para cabo Ø 16 mm max., 18 x 36 mm, A. 37 mm, L. 75 mm, entre ejes 54 mm **48,00 €**



A partir de  
**60€**

### ORGANIZADOR DE BAJA FRICCIÓN ANTAL

El organizador de baja fricción se mecaniza en aluminio duro anodizado negro, luego pulido para garantizar una fricción mínima. Es fácil de instalar, extremadamente ligero, resistente y de uso muy versátil. Sin piezas mecánicas en movimiento, aporta una gran eficacia y una gran libertad de ángulos horizontales o verticales en los reenvíos. Disponible de 2 a 6 pasos de Ø 14 mm para cabo de Ø 12 mm máximo. Tornillos no suministrados.

- 5 Ref. 34711 ■ 2 pasos, L. 73 mm. Ø tornillo 6 mm **60,00 €**
- 6 Ref. 14464 ■ 3 pasos, L. 88 mm. Ø tornillos. 8 mm. **92,00 €**
- Ref. 14465 ■ 4 pasos, L. 116 mm **122,00 €**
- Ref. 14466 ■ 5 pasos, L. 144 mm **150,00 €**
- 7 Ref. 14467 ■ 6 pasos, L. 172 mm **175,00 €**

## CAJAS DE REENVÍO SPINLOCK

Ref. Simétrico	Precio	Ref. Asimétrico	Precio	Número de roldanas	Ø Cabo max.	Entre ejes	Ø tornillos
<b>CAJAS DE REENVÍO Ø 38 MM SPINLOCK</b>							
8	14549	56,90 €	9	16900	49,90 €	2 roldanas	12 mm
	14550	65,90 €		16901	64,90 €	3 roldanas	12 mm
	14551	78,90 €		16902	79,90 €	4 roldanas	12 mm
	14552	89,90 €		16903	89,90 €	5 roldanas	12 mm
<b>CAJAS DE REENVÍO Ø 50 MM SPINLOCK</b>							
10	14553	69,90 €	11	16867	69,90 €	2 roldanas	14 mm
	14554	87,90 €		16868	86,90 €	3 roldanas	14 mm
	14556	106,90 €		16869	106,90 €	4 roldanas	14 mm
	14557	126,90 €		16870	129,90 €	5 roldanas	14 mm

# spinlock



### REENVÍO DE CUBIERTA SPINLOCK

Permite guiar el cabo hacia el winch.

- Ref. 14296 Ø 50 mm **92,00 €**
- Ref. 14315 Ø 63 mm **133,00 €**



### GUIADOR BE SPINLOCK

Fijación por tornillos de cabeza avellanada (no suministrados)

- Ref. 14910 Cabo Ø 6 mm max., fijación 1 tornillo Ø 4 mm **8,90 €**
- Ref. 14911 Cabo Ø 10 mm max., sujeción 2 tornillos Ø 4 mm, entre-ejes 20 mm **9,90 €**
- Ref. 14912 Cabo Ø 12 mm max., sujeción 2 tornillos Ø 5 mm, entre-ejes 24 mm **10,90 €**
- Ref. 14913 Cabo Ø 16 mm max., sujeción 2 tornillos Ø 6 mm, entre-ejes 32 mm **11,90 €**

COMPATIBLE CON DESVIADORES T25 SPINLOCK

### GUIADOR BE MÚLTIPLE SPINLOCK

Se fija en plano en cubierta o sobre una caja de reenvío T25 Spinlock. Para cabo Ø 10 mm. Entre ejes 32 mm. Sujeción por tornillos Ø 5 mm de cabeza avellanada (no suministrados)

- Ref. 14952 Doble **13,90 €**
- Ref. 14953 Triple **15,90 €**



### CAJA DE REENVÍO SIMÉTRICA T25 SPINLOCK

Roldana Ø 25 mm, para cabo Ø 10 mm max. Entre ejes 32 mm. Sujeción por tornillos Ø 5 mm de cabeza avellanada (no suministrados)

- Ref. 14920 2 roldanas **39,90 €**
- Ref. 14921 3 roldanas **49,90 €**
- Ref. 14928 4 roldanas **59,90 €**
- Ref. 14929 5 roldanas **69,90 €**
- Ref. 14939 6 roldanas **89,90 €**



### GUIADOR DE CUBIERTA WICHARD

De inox Duplex. Ø de cabo max. 18 mm. Fijación por 2 tornillos M5.

- Ref. 32801 ■ **16,20 €**

### GUIADOR DE FOQUE

De nailon con protección inox, fijación por 2 tornillos Ø 5 mm (no suministrados).

- Ref. 14915 ■ Ø cabo 13 mm, entre ejes 25 mm **13,50 €**
- Ref. 14916 ■ Ø cabo 19 mm, entre ejes 35 mm **19,80 €**



### GUIADOR SIMPLE

- Ref. 32758 ■ Ø 6 mm **4,20 €**
- Ref. 32759 ■ Ø 9 mm **6,20 €**
- Ref. 32760 ■ Ø 12 mm **23,20 €**



**MOSQUETONES INOX**

**MOSQUETÓN INOX TIPO ALPINO**



**MOSQUETÓN CON TIRADOR**

De inox 316, L. 63 mm, abertura 6 mm, Ø de ojo 11 mm. Precauciones de uso: mosquetón que no debe ser usado en carga

Ref. 14192 ■ 10,20 €



**MOSQUETÓN CON GIRATORIO**

De inox 316, L. 85 mm, abertura 13 mm, Ø de ojo 19 mm. Precauciones de uso: mosquetón que no debe ser usado en carga

Ref. 14191 ■ 9,90 €

	Ø (mm)	L. (mm)	Apert. (mm)	Carga de rotura (kg)	Ref. sin ojo	Precio		Ø ojo (mm)	Ref. con ojo	Precio
1	4	33	5	100	14978 ■	7,10 €	2	6,5	14977 ■	7,70 €
	5	40	7	160	14246 ■	6,90 €		7	14241 ■	7,60 €
	6	48	9	300	14247 ■	7,90 €		9	14242 ■	7,90 €
	8	64	11	600	14248 ■	11,20 €		12	14243 ■	11,90 €
	10	80	14	800	14249 ■	15,20 €		15	14244 ■	18,50 €
	12	116	19	1000	14444 ■	20,90 €		17	14245 ■	22,50 €

**MOSQUETONES DE INOX FORJADO**

**BUREL DE APERTURA WICHARD**

Permite la apertura de mosquetones de largado rápido bajo carga

Ref. 14173 ■



35,00 €



**MOSQUETONES INOX FORJADO WICHARD**

	Ref.	Uso	Longitud (mm)	Carga de trabajo (kg)	Precio
3	32664 ■	Mosquetón de seguridad	25	55	8,80 €
	14490 ■		35	80	9,90 €
	14261 ■		50	200	11,10 €
	14262 ■		75	480	17,80 €
	14263 ■		100	1120	32,90 €
4	14890 ■	Mosquetón perfilado alta resistencia	100	1680	42,80 €
5	14896 ■	Mosquetón perfilado con giratorio	70	200	28,80 €
	14897 ■		100	480	43,30 €
6	14250 ■	Mosquetón para cincha de 30 mm	60	200	18,70 €
7	32006 ■	Anilla de foque bronce	55	120	6,50 €
8	32566 ■	Anilla de foque inox	50	160	12,80 €
	32567 ■		55	240	16,10 €
9	14836 ■	Mosquetón bombero simétrico sin ojo	60	360	11,20 €
	14874 ■		80	880	14,40 €
	14878 ■		100	1200	18,60 €
	14888 ■		120	1360	34,00 €
10	14837 ■	Mosquetón bombero asimétrico con ojo	60	360	11,40 €
	14875 ■		80	880	15,50 €
	14879 ■		100	1200	20,30 €
11	14214 ■	Mosquetón bombero asimétrico con ojo	60 (Ø 6)	400	12,90 €
	14215 ■		80 (Ø 8)	960	16,30 €
	14216 ■		100 (Ø 10)	1320	21,90 €
	14217 ■			1440	37,60 €
	14889 ■		170 (Ø 12)	1440	48,40 €

	Ref.	Uso	Longitud (mm)	Carga de trabajo (kg)	Precio
12	14715 ■	Mosquetón de driza con ojo fijo	35	160	27,30 €
	14171 ■		50	960	35,60 €
	14172 ■		70	1280	53,50 €
13	14168 ■	Mosquetón de driza con ojo y giratorio	70	960	51,50 €
	14169 ■		90	1280	73,40 €
	14170 ■		120	2800	128,50 €
14	14892 ■	Mosquetón de escota de spi de ojo pequeño	70	880	65,60 €
	14893 ■		80	1280	71,80 €
	14894 ■		90	1600	88,70 €
	14895 ■		110	2400	109,00 €
15	14256 ■	Mosquetón de escota de spi de ojo grande	80	880	72,50 €
	14257 ■		90	1280	81,00 €
	14258 ■		110	1600	95,80 €
	14259 ■		120	2400	120,00 €
16	14279 ■	Mosquetón Speedlink de largado rápido	74	1100	139,60 €
	14760 ■		87	1440	145,00 €
	14761 ■		108	2320	164,00 €
	14762 ■		134	4160	218,00 €
17	14176 ■	Mosquetón de amura con grillete giratorio	70	800	55,00 €
14177 ■			1280	83,50 €	
14178 ■	120		2400	151,00 €	

## PUNTES Y CÁNCAMOS

A partir de  
**15€<sub>20</sub>**



### INSERTO DE CUBIERTA INOX ESTANCO

Permite el montaje y la fijación sobre cubierta de diversas piezas de acastillaje como mordazas, cornamusas, mástiles de esquí, aros Rollbar... Apriete por llave Allen. L. 25 mm incluido guía de 5 mm.

Ref. 34366 ■ Rosca Ø int. 6 mm, taladro 12 mm	<b>15,20 €</b>
Ref. 34367 ■ Rosca Ø int. 8 mm, taladro 14 mm	<b>16,30 €</b>
Ref. 34368 ■ Rosca Ø int. 10 mm, taladro 16 mm	<b>17,20 €</b>
Ref. 34718 ■ Rosca Ø int. 12 mm, taladro 18,5 mm	<b>20,30 €</b>



### PUNTES INOX

Se fijan con 2 tornillos (no suministrados). Le permitirá estos sencillos arreglos que perfeccionarán su botavara, su mástil, el interior de su barco para efectuar pequeñas instalaciones. Vendido por 4.

Ref. 14721 ■ A. útil 12 mm, entre ejes 28 mm, tornillo Ø 4 mm.	<b>5,90 €</b>
Ref. 14722 ■ A. útil 14 mm, entre ejes 34 mm, tornillo Ø 5 mm.	<b>6,20 €</b>
Ref. 14723 ■ A. útil 17 mm, entre ejes 44 mm, tornillo Ø 5 mm.	<b>6,80 €</b>

### PUNTES INOX FORJADO

L. 51 mm, A. útil 18 mm, entre ejes 40 mm, Ø sección 5 mm. Se fijan con 2 tornillos Ø 4 mm. El par

Ref. 14720 ■	<b>11,60 €</b>
--------------	----------------

### PUNTE SOBRE PLETINA INOX

Pletina 35 x 40 mm, A. 25 mm, 4 tornillos Ø 4 mm.

Ref. 16805 ■	<b>7,50 €</b>
--------------	---------------

### CÁNCAMO DE OJO INOX

Ref. 14880 ■ M6, L. 40 mm, ojo Ø int. 16 mm, CR 1100 kg	<b>8,90 €</b>
Ref. 14881 ■ M6, L. 60 mm, ojo Ø int. 16 mm, CR 1100 kg	<b>10,90 €</b>
Ref. 14882 ■ M8, L. 80 mm, ojo Ø int. 20 mm, CR 1300 kg	<b>14,90 €</b>
Ref. 14883 ■ M10, L. 100 mm, ojo Ø int. 25 mm, CR 2600 kg	<b>22,90 €</b>
Ref. 14886 ■ M12, L. 120 mm, ojo Ø int. 30 mm, CR 3500 kg	<b>34,00 €</b>

### TUERCA DE OJO INOX

Ref. 16810 ■ M6, ojo Ø int. 16 mm, CR 1300 kg	<b>7,90 €</b>
Ref. 16811 ■ M8, ojo Ø int. 20 mm, CR 2200 kg	<b>12,90 €</b>
Ref. 16812 ■ M10, ojo Ø int. 25 mm, CR 2600 kg	<b>17,90 €</b>



### PUNTE INOX FORJADO WICHARD

Punte robusto de inox forjado, se fija con 2 tornillos.

Ref. 32568 ■ A. útil 11 mm, sección Ø 4 mm, entre ejes 30 mm, tornillo Ø 4 mm	<b>4,40 €</b>
Ref. 32569 ■ A. útil 13 mm, sección Ø 5 mm, entre ejes 37,5 mm, tornillo Ø 5 mm	<b>4,90 €</b>
Ref. 32570 ■ A. útil 16 mm, sección Ø 6 mm, entre ejes 45 mm, tornillo Ø 6 mm	<b>5,90 €</b>



### CÁNCAMO DE OJO INOX FORJADO WICHARD

Ref. 14573 ■ M6, L. 40 mm, ojo Ø int. 12 mm, CR 900 kg	<b>10,70 €</b>
Ref. 14574 ■ M6, L. 60 mm, ojo Ø int. 12 mm, CR 1500 kg	<b>12,10 €</b>
Ref. 14575 ■ M8, L. 80 mm, ojo Ø int. 14 mm, CR 1500 kg	<b>17,80 €</b>
Ref. 14576 ■ M8, L. 100 mm, ojo Ø int. 14 mm, CR 1500 kg	<b>18,80 €</b>
Ref. 14579 ■ M10, L. 100 mm, ojo Ø int. 16 mm, CR 2700 kg	<b>27,30 €</b>
Ref. 14581 ■ M12, L. 120 mm, ojo Ø int. 18 mm, CR 3500 kg	<b>40,60 €</b>

### TUERCA DE OJO INOX FORJADO WICHARD

Ref. 14614 ■ M6, ojo Ø int. 13 mm, CR 1500 kg	<b>8,90 €</b>
Ref. 14616 ■ M8, ojo Ø int. 13 mm, CR 2200 kg	<b>9,70 €</b>
Ref. 14621 ■ M8, ojo Ø int. 17 mm, CR 3000 kg	<b>14,80 €</b>
Ref. 14622 ■ M10, ojo Ø int. 17 mm, CR 4500 kg	<b>14,90 €</b>
Ref. 14623 ■ M10, ojo Ø int. 22 mm, CR 4800 kg	<b>21,00 €</b>
Ref. 14624 ■ M12, ojo Ø int. 22 mm, CR 5200 kg	<b>21,80 €</b>
Ref. 14626 ■ M12, ojo Ø int. 27 mm, CR 7000 kg	<b>33,40 €</b>
Ref. 14631 ■ M14, ojo Ø int. 27 mm, CR 9000 kg	<b>33,70 €</b>
Ref. 14632 ■ M16, ojo Ø int. 27 mm, CR 10000 kg	<b>34,80 €</b>



# OFERTAS: SIEMPRE A LA ÚLTIMA

PROMOCIONES Y NOVEDADES EN **USHIP.FR**

**CADENOTES**



**CADENOTE FIJO ROMBO WICHARD**

Cadenote fijo de inox Duplex, extrema robustez y resistencia a la corrosión.

- Ref. 32800 ■ Ø 57 mm **46,90 €**
- Ref. 34813 ■ Ø 76 mm **152,00 €**
- Ref. 34814 ■ Ø 95 mm **254,00 €**

**CADENOTE INOX FORJADO WICHARD**

- Ref. 14602 ■ Ø 4 mm, L. 50 mm, entre ejes 24 mm **8,40 €**
- Ref. 14603 ■ Ø 5 mm, L. 60 mm, entre ejes 28 mm **8,70 €**
- Ref. 14604 ■ Ø 6 mm, L. 70 mm, entre ejes 32 mm **9,80 €**
- Ref. 14606 ■ Ø 8 mm, L. 80 mm, entre ejes 36 mm **13,90 €**
- Ref. 14611 ■ Ø 8 mm, L. 100 mm, entre ejes 36 mm **17,30 €**
- Ref. 14612 ■ Ø 10 mm, L. 90 mm, entre ejes 40 mm **22,80 €**
- Ref. 14613 ■ Ø 10 mm, L. 110 mm, entre ejes 40 mm **24,90 €**



**CADENOTE ESTANCO WICHARD**

Sin ruidos, sin fugas, sin vibraciones. La base, de goma tratada anti-UV permite una rápida y fácil colocación, sin la fastidiosa y sucia instalación de una junta de estanqueidad.

Ref Blanco	Ref Negro	Ø (mm)	L. total (mm)	L. rosca (mm)	Entre ejes (mm)	Carga de trabajo (kg)	Precio
-	16814 ■	5	60	30	28	640	11,20 €
-	16815 ■	6	70	35	32	1280	11,20 €
14584 ■	14585 ■	6	90	55	32	1280	14,20 €
14586 ■	16816 ■	8	80	40	36	2400	16,60 €
14587 ■	14594 ■	8	100	60	36	2400	19,30 €
14595 ■	16817 ■	10	90	45	40	3600	27,50 €
-	14601 ■	10	110	65	40	3600	29,80 €
-	16818 ■	12	110	50	44	6400	46,00 €



**CADENOTE ARTICULADO BASE SIMPLE WICHARD**

Altura útil 15 mm, entre ejes 23 mm, tornillos Ø 6 mm, carga de trabajo 750 kg.

- Ref. 16835 ■ **20,20 €**

**CADENOTE ARTICULADO WICHARD**



- Ref. 16842 ■ Altura útil 14 mm, entre ejes 27 mm, tornillos Ø 6 mm, carga de trabajo 1440 kg **28,50 €**
- Ref. 16843 ■ Altura útil 17 mm, entre ejes 35 mm, tornillos Ø 8 mm, carga de trabajo 2400 kg **34,90 €**
- Ref. 16844 ■ Altura útil 23 mm, entre ejes 45 mm, tornillos Ø 10 mm, carga de trabajo 4080 kg **51,90 €**

AHORRO DE ESPACIO

**CADENOTE FIJO ROMBO WICHARD**

Resistencia mecánica y a la corrosión, optimización del espacio, multiusos.

- Ref. 32665 ■ L. 60 mm, tornillo M5 **29,60 €**
- Ref. 32666 ■ L. 79 mm, tornillo M6 **39,50 €**
- Ref. 32667 ■ L. 98 mm, tornillo M8 **55,40 €**



A partir de **6€50**

**PRECIO TOPE**

**CADENOTE**  
Cadenote inox 316, entregado con 1 contra placa, arandelas y tuercas.

- Ref. 16806 ■ Ø 5 mm, L. 78 mm, L. rosca. 40 mm, entre ejes 35 mm **6,50 €**
- Ref. 16807 ■ Ø 6 mm, L. 90 mm, L. rosca. 45 mm, entre ejes 35 mm **6,90 €**
- Ref. 16808 ■ Ø 8 mm, L. 80 mm, L. rosca. 40 mm, entre ejes 35 mm **9,90 €**
- Ref. 16809 ■ Ø 10 mm, L. 90 mm, L. rosca. 40 mm, entre ejes 45 mm **12,90 €**

**CADENOTE ARTICULADO RUTGERSON**

Cadenote articulado de inox de diseño redondeado, para fijación de polea o de línea de vida.

SELECCIÓN USHIP

- 1 Ref. 14847 ■ Altura útil 14 mm, entre ejes 23 mm, tornillos Ø 5 mm, carga de trabajo 850 kg **16,60 €**
- 2 Ref. 14850 ■ Altura útil 16 mm, entre ejes 27 mm, tornillos Ø 6 mm, carga de trabajo 1100 kg **21,80 €**
- 3 Ref. 14852 ■ Altura útil 21 mm, entre ejes 35 mm, tornillos Ø 8 mm, carga de trabajo 1750 kg **27,90 €**

**PADEYE WICHARD SOFTEYE 40**

¡El padeye por Wichard para pegar (Sika 292i o epoxi)! 40 mm, carga de trabajo 80 kg, carga de rotura 150 kg. Peso 8 g.

- Ref. 34912 ■ Negro -  **NUEVO** **19,00 €**
- Ref. 34815 ■ Blanco **19,00 €**

**PAD EYE PARA PEGAR INO-ROPE**

Instalación fácil y rápida, sólo hace falta pegarlo con Sikaflex 292 (Ref. 21793). La solución más sencilla para suspender, colgar equipos o como pasamanos en el barco. Carga de trabajo: 75 kg, carga de rotura: 150 kg, Ø 35 mm, gr. 3 mm, A. 20 mm.



- Ref. 32668 ■ Versión carbono **17,90 €**
- Ref. 32669 ■ Versión fibra de vidrio **17,90 €**



**NOS GUSTA**

- FIJE SUS LOOPS O GRILLETES TEXTILES



**PAD EYE ANTAL**

Este pad eye de aluminio se ha diseñado para recibir loops o grilletes textiles de Dyneema®. Soporta ángulos de carga variables de 90° en vertical y horizontal.

- 4 Ref. 14498 ■ L. 43 mm, l. 34 mm, A. 16 mm, carga max. 600 kg, fijación por debajo **61,00 €**
- 5 Ref. 14121 ■ L. 58 mm, a. 45 mm, A. 20 mm, carga max. 1300 kg **84,00 €**
- 6 Ref. 14122 ■ L. 78 mm, a. 60 mm, A. 25 mm, carga max. 2200 kg **105,00 €**



**MUST**

spinlock

A partir de **233€<sub>50</sub>**

¡LA REFERENCIAL!

**STICK TELESCÓPICO SPINLOCK**

¡El stick más logrado, en cuanto a comodidad (empuñadura, antivibración, ...), movilidad y tacto del timón! Botón de ajuste muy accesible. La opción diablo permite que el stick suba a la vertical al soltarlo, lo que facilita el uso del piloto de caña.

- 1 Ref. 15129 L. 600 a 900 mm. Silver **233,50 €**
- 2 Ref. 34314 L. 600 a 900 mm. Negro **237,00 €**
- 3 Ref. 34315 L. 600 a 900 mm. Naranja **237,00 €**
- 4 Ref. 34316 L. 600 a 900 mm. Azul **237,00 €**
- 1 Ref. 15128 L. 700 a 1200 mm. Silver **269,00 €**
- 2 Ref. 34317 L. 700 a 1200 mm. Negro **296,00 €**
- 3 Ref. 34318 L. 700 a 1200 mm. Naranja **296,00 €**
- 4 Ref. 34329 L. 700 a 1200 mm. Azul **296,00 €**

**CLIP DE FIJACIÓN PARA STICK TELESCÓPICO SPINLOCK**

Ref. 15133  
**14,90 €**

**DIÁBOLO PARA STICK SPINLOCK**

Ref. 14428  
**143,00 €**

**RÓTULA PARA STICK TELESCÓPICO SPINLOCK**

Ref. 15131  
**78,90 €**



**STICK FIJO WICHARD**

5

RÓTULA ARTICULADA INOX

**STICK TELESCÓPICO WICHARD**

6

DIÁBOLO

**STICK TELESCÓPICO CON DIÁBOLO WICHARD**

7

	Ref.	L. min. (mm)	L. max. (mm)	Precio
5	15085 ■	Fijo L 580	Fijo L 580	<b>69,00 €</b>
	15086 ■	Fijo L 580	Fijo L 580	<b>71,00 €</b>
6	15118 ■	700	1000	<b>149,00 €</b>
	15119 ■	800	1200	<b>169,00 €</b>
7	15080 ■	700	1000	<b>169,00 €</b>

**RÓTULA PARA STICK WICHARD**

- 8 Ref. 14572 ■ Para stick fijo **41,50 €**
- 9 Ref. 15083 ■ Para stick telescópico **82,00 €**

**DIÁBOLO PARA STICK TELESCÓPICO WICHARD**

Ref. 15081 ■ **69,00 €**

**¡USHIP FACILITA SU ELECCIÓN!**



**HARKEN®**

**STICK HARKEN**

Stick aluminio Ø 16 mm con empuñadura de espuma antideslizante y articulación omnidireccional.

- Ref. 14678 ■ L. 600 mm **82,70 €**
- Ref. 14679 ■ L. 840 mm **84,70 €**
- Ref. 14685 ■ L. 1070 mm **92,80 €**



**ARTICULACIÓN DE STICK HARKEN**

Tubo Ø 13 mm. Base, entre ejes 32 mm, 2 agujeros Ø 5 mm.

Ref. 14687 ■ **22,10 €**



**BASE DESMONTABLE PARA STICK HARKEN**

Entre ejes 32 mm, 2 agujeros Ø 5 mm.

Ref. 14686 ■ **12,90 €**

**RWO**

A partir de **115 €**

**STICK TELESCÓPICO RWO**

Stick telescópico aluminio con articulación desmontable.

- Ref. 32761 ■ L. 90-150 cm **115,00 €**
- Ref. 32762 ■ L. 105-180 cm **119,00 €**
- Ref. 32763 ■ L. 140-240 cm **141,00 €**
- Ref. 32824 ■ Articulación de stick desmontable **11,20 €**
- Ref. 32825 ■ Base para tubo Ø 30/32 mm por 2 **9,80 €**



**RÓTULA INOX PARA STICK**

Para stick Ø 17 mm.

Ref. 14469 ■ **30,90 €**



**EMPUÑADURA RECTA PARA STICK FRIEND**

Ref. 15770 ■ **53,00 €**



**EMPUÑADURA OVALADA PARA STICK FRIEND**

Ref. 14976 ■ **56,00 €**

**HOLT®**

PRECIO TOPE

A partir de **53€<sup>80</sup>**

SELECCIÓN USHIP

**1 STICK HOLT**

Stick aluminio Ø 16 mm con empuñadura confortable de espuma y articulación flexible desmontable.

- Ref. 14264 ■ L. 610 mm **53,80 €**
- Ref. 14470 ■ L. 760 mm **54,90 €**
- Ref. 14270 ■ L. 1070 mm **57,90 €**

**2 ARTICULACIÓN DE STICK HOLT**

Articulación flexible y desmontable. Tubo Ø 13 mm. Base, entre ejes 32 mm, 2 agujeros Ø 5 mm.

Ref. 14472 ■ **11,50 €**

**3 CLIP DE SUJECIÓN PARA STICK HOLT**

Para stick Ø 16 mm, entre ejes 17 mm, 2 agujeros 4 mm.

Ref. 14473 ■ **4,90 €**

**1**

**2**

**3**

**STICK PILOTE FRIEND**

Sistema original que permite bloquear la caña al ángulo deseado manteniendo la empuñadura bloqueada. La longitud del stick se regula con una sola mano, al cm, con un cuarto de vuelta. De aluminio anodizado de color gris. Este stick se entrega con dos ganchos, una rótula y una pinza de fijación.



Ref.	Modelo	L. min. (mm)	L. max. (mm)	Precio
4	15060 ■ Recto	585	821	<b>139,00 €</b>
	15061 ■ Recto	642	935	<b>143,00 €</b>
	15062 ■ Recto	750	1043	<b>143,00 €</b>
5	15063 ■ Manija	642	935	<b>159,00 €</b>
	15064 ■ Manija	750	1043	<b>159,00 €</b>

**CLIP DE FIJACIÓN PARA STICK PILOTE FRIEND**

Ref. 15212 ■ **10,90 €**



**GANCHO SOLO PARA STICK PILOTE FRIEND**

Ref. 15144 ■ **15,90 €**



**RÓTULA PARA STICK PILOTE FRIEND**

Ref. 15065 ■ **48,00 €**



Precio indicativo

## EQUIPAMIENTO VELA LIGERA

### TAPÓN DE EXPANSIÓN CON LEVA

Para tapar respiraderos y evacuaciones de agua. Un simple movimiento de la leva produce el cierre por expansión del tapón.

- Ref. 26455 ■ Ø 22 mm \_\_\_\_\_ 15,90 €
- Ref. 14417 ■ Ø 25 mm \_\_\_\_\_ 8,90 €
- Ref. 14418 ■ Ø 35 mm \_\_\_\_\_ 10,50 €
- Ref. 14419 ■ Ø 40 mm \_\_\_\_\_ 11,90 €



### RESPIRADERO ANTI PRESIÓN

Taladro Ø 23 mm, entre ejes 40 mm.

- Ref. 16423 ■ 7,90 €



### RESPIRADERO ESTÁNDAR PARA ENROSCAR

Taladro Ø 26 mm, entre ejes 38 mm.

- Ref. 16421 ■ Base + tapón \_\_\_\_\_ 5,90 €
- Ref. 16422 ■ Tapones (por 2) para respiradero \_\_\_\_\_ 8,90 €



### RESPIRADERO Y TAPÓN PARA ENROSCAR

Taladro Ø 25 mm, entre ejes 38 mm.

- Ref. 16404 ■ \_\_\_\_\_ 6,40 €



### PLETINA TENSOR

Pletina tensor de inox 18/12 MO, entregada completa con bulón y anillas o pasadores.

Ref.	Ø cable (mm)	Ø eje (mm)	Entre ejes max. (mm)	Precio
37665 ■	3	5	85	18,90 €
37661 ■	4/5	8	116	49,90 €
37662 ■	6	10	151	72,00 €
37663 ■	7/8	12	160	103,00 €
37664 ■	10/12	14	200	207,00 €

**HARKEN**

ENCUENTRE LOS MORDEDORES P. 284

## 179€<sub>20</sub>

**MONTECARLO HARKEN**

Montecarlo para cabo Ø 3 a 12 mm, con muelle y mordedor, sin polea. Base con rodamientos de bolas Delrin.

Ref. 15581

MÁS COLORES EN TIENDA



ENCUENTRE LAS POLEAS P. 274 A 280



### ALMACENADOR GENNAKER PARA VELA LIGERA RONSTAN

Almacenador para gennaker o foque para veleros hasta 6 m y catamaranes. Rodamiento cerrado de bolas autolubrificante. Roldana dentada de aluminio para un excelente aguante del cabo sin fin. Carga de trabajo 650 kg.



- 1 Ref. 32985 Almacenador \_\_\_\_\_ 239,90 €
- 2 Ref. 32986 Giratorio \_\_\_\_\_ 149,90 €

### MORDEDOR PXR SPINLOCK

Mordedor giratorio, ultra compacto para cabos Ø 2 a 6 mm con reenvío a 90°. Aplicación para driza de spi, cunningham para catamarán deportivo, ajuste de pujamen y contra en vela ligera.

- Ref. 15783 \_\_\_\_\_ 81,00 €



NUEVO USHIP

### BALANCÍN DE TRAPECIO

- Ref. 14997 ■ 7,80 €



### ANILLA DE TRAPECIO CON POLEA

- Ref. 14998 ■ 41,90 €



### CLAMCLEAT DE TRAPECIO

Para cabo Ø 4 a 8 mm.

- Ref. 14800 ■ \_\_\_\_\_ 25,80 €



### LENGÜETA DE TIMÓN INOX

- Ref. 14999 ■ 7,90 €



### RUEDA BAJA PRESIÓN

Para carro de varada, Tubeless, Ø 380 mm, longitud útil de eje 75 mm, entregada con 2 casquillos Ø 22 y 25 mm.

- Ref. 15160 ■ \_\_\_\_\_ 48,00 €



### RESERVA DE FLOTABILIDAD

Dim. 100 x 41 cm. Blanca.

- Ref. 14219 ■ \_\_\_\_\_ 29,80 €





VELAS PARA VELA LIGERA



**¡CONVIENE SABER!**  
**LA VELA LIGERA**  
 su tienda puede aconsejarle sobre la elección de acastillaje, cabos y equipamiento para su bote o catamarán. ¡No dude en pedir consejo!

A partir de  
**399€**

**VELAS ADAPTABLES SO SAILS**  
 ¡Saque su bote o catamarán del garaje!  
 Las velas SO Sails están disponibles para numerosos modelos, ejemplos de precios para 420, Ponant y Hobie Cat 18. Perfecto para el paseo costero en familia. 100% polyester corte horizontal, excepto spi: nallon corte tri radial

Ref. 32913 Mayor 420	<b>1139,00 €</b>
Ref. 32914 Foque 420	<b>399,00 €</b>
Ref. 32918 Spi 420	<b>595,00 €</b>
Ref. 32924 Mayor Ponant	<b>1275,00 €</b>
Ref. 32926 Foque Ponant	<b>578,00 €</b>
Ref. 32933 Spi Ponant	<b>1229,00 €</b>
Ref. 32939 Mayor Hobie Cat 18	<b>1899,00 €</b>
Ref. 32944 Foque Hobie Cat 18	<b>649,00 €</b>
Ref. 32946 Spi Hobie Cat 18	<b>945,00 €</b>

REGISTROS VELA LIGERA

REGISTRO PARA ATORNILLAR

- Ref. 15230 ■ Ø ext. 142 mm, Ø int. 102 mm, Ø recorte 119 mm **12,90 €**
- Ref. 15231 ■ Ø ext. 171 mm, Ø int. 128 mm, Ø recorte 139 mm **14,90 €**
- Ref. 15232 ■ Ø ext. 206 mm, Ø int. 146 mm, Ø recorte 165 mm **19,90 €**



REGISTRO PARA ATORNILLAR CON TORNILLOS OCULTOS

- Ref. 15235 ■ Ø ext. 162 mm, Ø int. 100 mm, Ø recorte 116 mm **9,90 €**
- Ref. 15236 ■ Ø ext. 182 mm, Ø int. 125 mm, Ø recorte 140 mm **10,90 €**
- Ref. 15237 ■ Ø ext. 222 mm, Ø int. 161 mm, Ø recorte 177 mm **14,50 €**



VELETAS VELA LIGERA



**VELETA HAWK OPTIMIST**  
 Ref. 14773 **15,30 €**

**VELETA HAWK RACE PODIUM VELA LIGERA**  
 Altura 20 cm, longitud veleta 16,5 cm.  
 Ref. 32605 **20,40 €**

SISTEMA DE FIJACIÓN POR CLIP LIGERA Y RÍGIDA



**NOS GUSTA**  
 LIGERA  
 ADAPTABLE A TODOS LOS MÁSTILES



**VELETA HAWK MK2 PODIUM VELA LIGERA SOLITARIO**  
 Brazo L. 19 cm, veleta L. 16,5 cm.  
 Ref. 32606 **25,50 €**

**VELETA HAWK CATAMARÁN**

Se fija en el grillete de la pata de gallo o entre cáncamos. Montaje rápido.  
 Ref. 11506 **44,20 €**



**VELETA VELA LIGERA HOLT**

- Ref. 11052 ■ Velete + fijación **23,90 €**
- Ref. 34804 ■ Veleta sola **15,80 €**



MANTENIMIENTO AGUA A BORDO ELECTRICIDAD ACASTILLAJE FONDEO SEGURIDAD MOTOR ELECTRÓNICA LIBRERÍA VIDA A BORDO TRIPULACIÓN PESCA DESLIZAMIENTO



## ¡CONVIENE SABER!

La resistencia indicada es la carga de rotura de los cabos.  
Se expresa en daN, 1 daN = 1,02 kg.

## CRUCERO

### ¿QUÉ CABO PARA QUÉ APLICACIÓN?

- |                                                                                                                                                                                                                                                                                                                                                                                                                                                                                                                                                            |                                                                                                                                                                                                                                                                                                                                                                                             |
|------------------------------------------------------------------------------------------------------------------------------------------------------------------------------------------------------------------------------------------------------------------------------------------------------------------------------------------------------------------------------------------------------------------------------------------------------------------------------------------------------------------------------------------------------------|---------------------------------------------------------------------------------------------------------------------------------------------------------------------------------------------------------------------------------------------------------------------------------------------------------------------------------------------------------------------------------------------|
| <ol style="list-style-type: none"> <li>1 <b>Driza de vela Mayor</b><br/>Dynamic Color/Hercules/Top Cruising</li> <li>2 <b>Driza de génova</b><br/>Dynamic Color/Hercules/Top Cruising</li> <li>3 <b>Driza de spi</b><br/>Dynamic Color/Hercules/Top Cruising</li> <li>4 <b>Amantillo de botavara</b><br/>Hercules/Top Cruising</li> <li>5 <b>Amantillo (sin esquema)</b><br/>Hercules/Top Cruising</li> <li>6 <b>Amantillo de tangón (sin esquema)</b><br/>Dynamic Color/Hercules</li> <li>7 <b>Escota de génova</b><br/>Top Grip/Seastar Color</li> </ol> | <ol style="list-style-type: none"> <li>8 <b>Escota de Mayor</b><br/>Top Grip/Seastar Color</li> <li>9 <b>Trapa</b><br/>Dynamic Color/Hercules</li> <li>10 <b>Escota de spi (sin esquema)</b><br/>Dynamic Color/Top Grip</li> <li>11 <b>Burdas</b><br/>Dynamic Color</li> <li>12 <b>Cunningham</b><br/>Hercules/Top Cruising</li> <li>13 <b>Pujámen</b><br/>Hercules/Top Cruising</li> </ol> |
|------------------------------------------------------------------------------------------------------------------------------------------------------------------------------------------------------------------------------------------------------------------------------------------------------------------------------------------------------------------------------------------------------------------------------------------------------------------------------------------------------------------------------------------------------------|---------------------------------------------------------------------------------------------------------------------------------------------------------------------------------------------------------------------------------------------------------------------------------------------------------------------------------------------------------------------------------------------|

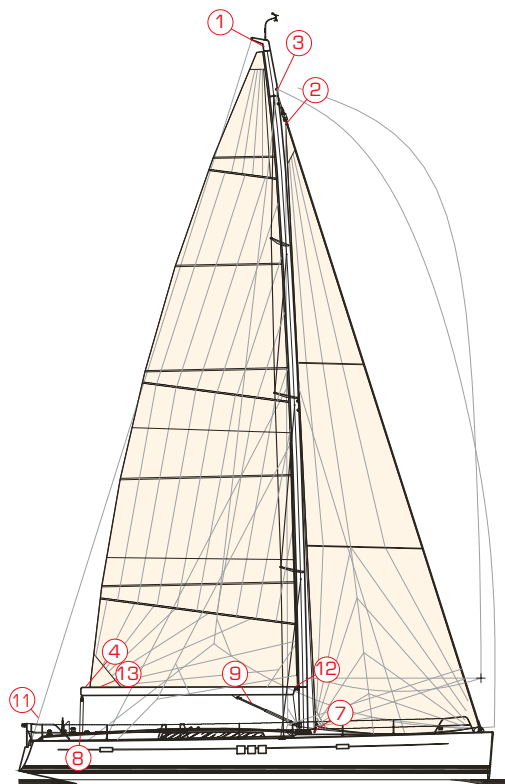

Cabo Crucero Ø en mm	Superficie vélica en m²						
	10	20	30	40	50	70	100
<b>Magic Sheet</b>	7	9	9	-	-	-	-
<b>Top Grip</b>	-	8	10	12	12	14	-
<b>Seastar Color</b>	6	8	10	12	14	-	-
<b>Dynamic Color</b>	6	8	10	12	14	14	-
<b>Hercules Vision</b>	6	8	10	12	14	14	18
<b>Hercules Color</b>	6	8	10	12	14	14	18
<b>Top Cruising</b>	6	8	10	12	14	14	-



### DRIZA O ESCOTA POLIÉSTER LIROS HERCULES VISION

Para el crucero exigente.

**Puntos fuertes:**

- Alargamiento carga de trabajo < 5 %.
- Uso mixto driza, escota o tomador de rizo.
- Excelente manejo, no forma cocas.
- Funda gruesa extremadamente resistente en winches y mordazas.

Ø (mm)	Resistencia (daN)	Peso (g/m)	Ref. Azul/plata	Ref. Rojo/plata	Ref. amarillo/plata	Ref. Negro/plata	Ref. Naranja/plata	Ref. Blanco/verde	Precio/m
6	800	30	34139	34138	34140	34141	34133	34913 NUEVO	1,85 €
8	1600	45	32176	32162	32179	32182	34134	34914 NUEVO	2,55 €
10	2500	70	32177	32163	32180	32183	34135	34915 NUEVO	3,70 €
12	3500	105	32178	32175	32181	32184	34136	34916 NUEVO	5,25 €
14	4500	145	34143	34142	34144	34145	34137	34917 NUEVO	6,40 €



A partir de  
**0€95**

### DRIZA O ESCOTA POLIÉSTER LIROS HERCULES COLOR

Para el crucero exigente.

**Puntos fuertes:**

- Alargamiento carga de trabajo < 5 %.
- Uso mixto driza, escota o tomador de rizo.
- Excelente manejo, no forma cocas.
- Funda gruesa extremadamente resistente en winches y mordazas.

Ø (mm)	Resistencia (daN)	Peso (g/m)	Ref. Negro	Ref. azul	Ref. rojo	Ref. verde	Ref. Plata	Precio/m
4	400	11	34719	34600	34610	34620	34217	0,95 €
5	650	17	34742	34601	34611	34621	34218	1,40 €
6	800	30	34743	34602	34612	34622	34219	1,85 €
8	1600	45	34744	34603	34613	34623	32185	2,60 €
10	2500	72	34745	34604	34614	34624	32186	3,80 €
12	3500	105	34746	34605	34615	34625	32225	5,40 €
14	4500	146	34747	34606	34616	34626	34220	6,50 €

**DRIZA O ESCOTA DYNEEMA®/POLIÉSTER LIROS DYNAMIC COLOR**

Funda poliéster sobre alma Dyneema®.

**Puntos fuertes:**

- Alargamiento carga de trabajo < 2 %.
- Uso mixto driza o escota.
- Fácil de entallar y desenfundar.
- Funda 24 o 32 husos, resistente a la abrasión, flexible y firme.
- No forma cocas.



A partir de

**1€  
10**

**MUST**

Ø (mm)	Resistencia (daN)	Peso (g/m)	Ref. Azul/blanco	Ref. Rojo/blanco	Ref. Verde/blanco	Ref. Amarillo/blanco	Ref. Gris oscuro/blanco	Precio/m
3	500	7	34391	34399	34417	34435	34448	1,10 €
4	710	11	34392	34405	34418	34436	34449	1,55 €
5	870	17	34393	34406	34419	34437	34477	2,60 €
6	1200	21	34394	34407	34425	34438	34478	3,15 €
8	2300	38	34395	34408	34426	34439	34479	4,70 €
10	3100	69	34396	34409	34427	34445	34487	7,70 €
12	4800	89	34397	34415	34428	34446	34488	10,80 €
14	6500	119	34398	34416	34429	34447	34489	13,00 €



A partir de

**0€  
65**

**DRIZA POLIÉSTER LIROS TOP CRUISING**

Driza pre-estirada.

**Puntos fuertes:**

- Alargamiento carga de trabajo < 5 %.
- Mejor relación calidad/precio para una driza o escota de poliéster.
- Buena resistencia en mordazas y winches.
- Excelente longevidad.

Ø (mm)	Resistencia (daN)	Peso (g/m)	Ref. blanco	Ref. azul	Ref. rojo	Ref. verde	Ref. amarillo	Ref. negro	Precio/m
4	450	15	34460	34470	34480	34490	34500	34530	0,65 €
5	780	20	34461	34471	34481	34491	34501	34531	0,95 €
6	1100	25	34462	34472	34482	34492	34502	34532	1,20 €
8	1650	48	34463	34473	34483	34493	34503	34533	2,15 €
10	2700	75	34464	34474	34484	34494	34504	34534	2,95 €
12	3200	95	34465	34475	34485	34495	34505	34535	3,30 €
14	3800	112	34466	34476	34486	34496	34506	34536	4,10 €



**ESCOTA POLIÉSTER LIROS TOP GRIP**

La Liros Top Grip ha sido diseñada para responder a las necesidades del crucero exigente. Tanto el agarre como la resistencia a la abrasión son del orden del 20 % superiores a una escota convencional.

Ø (mm)	Resistencia (daN)	Peso (g/m)	Ref. azul	Ref. rojo	Ref. verde	Ref. negro	Precio/m
8	1350	45	31023	31019	31027	34119	2,00 €
10	2200	65	31024	31020	31028	34130	3,40 €
12	3000	90	31025	31021	31029	34131	4,30 €
14	4200	125	31026	31022	31030	34132	5,80 €



**ESCOTA POLIÉSTER LIROS SEASTAR COLOR**

Escota poliéster tacto algodón.

**Puntos fuertes:**

- Alargamiento carga de trabajo < 6 %.
- Tacto algodón para un excelente agarre en mano, agradable y confortable.
- Agarre óptimo para una escota.

Ø (mm)	Resistencia (daN)	Peso (g/m)	Ref. azul	Ref. rojo	Ref. verde	Ref. negro	Precio/m
6	520	23	34420	34430	34440	34410	1,40 €
8	1000	42	34421	34431	34441	34411	1,90 €
10	1900	67	34422	34432	34442	34412	2,95 €
12	2400	95	34423	34433	34443	34413	3,60 €
14	2900	125	34424	34434	34444	34414	4,80 €





**¡CONVIENE SABER!**

La resistencia indicada es la carga de rotura de los cabos.  
Se expresa en daN, 1 daN = 1,02 kg.

## RENDIMIENTO ¿QUÉ CABO PARA QUÉ APLICACIÓN?

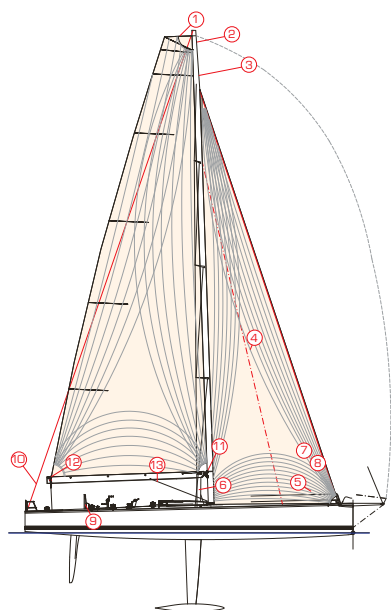

- |                                                                                                                                                                                                                                                                                                                                                                                                                                                                                                  |                                                                                                                                                                                                                                                                                                                                                                                                                  |
|--------------------------------------------------------------------------------------------------------------------------------------------------------------------------------------------------------------------------------------------------------------------------------------------------------------------------------------------------------------------------------------------------------------------------------------------------------------------------------------------------|------------------------------------------------------------------------------------------------------------------------------------------------------------------------------------------------------------------------------------------------------------------------------------------------------------------------------------------------------------------------------------------------------------------|
| <p><b>1 Driza de Mayor</b><br/>Control XTR/Regatta 2000/Racer Hybrid/Racer Vision</p> <p><b>2 Driza de génova</b><br/>Control XTR/Regatta 2000/Racer Hybrid/Racer Vision</p> <p><b>3 Driza de spi</b><br/>Regatta 2000/Racer Hybrid/Racer Vision</p> <p><b>4 Amantillo de tangón</b><br/>Regatta 2000</p> <p><b>5 Contra de tangón</b><br/>Regatta 2000</p> <p><b>6 Escota de génova</b><br/>Control XTR/Magic Pro/Dynasoft</p> <p><b>7 Escota de spi</b><br/>Control XTR/Magic Pro/Dynasoft</p> | <p><b>8 Braza de spi</b><br/>Control XTR/Magic Pro/Dynasoft</p> <p><b>9 Escota de Mayor</b><br/>Control XTR/Magic Pro/Dynasoft</p> <p><b>10 Burdas</b><br/>D-Pro/Control XTR</p> <p><b>11 Cunningham</b><br/>D-Pro/Regatta 2000</p> <p><b>12 Pujámen</b><br/>D-Pro/Control XTR/Regatta 2000</p> <p><b>13 Trapa</b><br/>D-Pro/Magic Pro</p> <p><b>14 Amantillo de botavara (sin esquema)</b><br/>Regatta 2000</p> |
|--------------------------------------------------------------------------------------------------------------------------------------------------------------------------------------------------------------------------------------------------------------------------------------------------------------------------------------------------------------------------------------------------------------------------------------------------------------------------------------------------|------------------------------------------------------------------------------------------------------------------------------------------------------------------------------------------------------------------------------------------------------------------------------------------------------------------------------------------------------------------------------------------------------------------|

Cabo Performance Ø en mm	Superficie vélica en m²							
	10	20	30	40	50	70	80	100
<b>Racer Hybrid</b>	-	-	8	8	8	10	12	14
<b>Racer Vision</b>	-	-	8	8	8	10	12	14
<b>Dyneema Pro</b>	4	5	6	8	8	10	-	-
<b>Control XTR</b>	-	6	6	8	8	10	12	-
<b>Regatta 2000</b>	5	6	8	10	10	12	-	-
<b>Magic Pro</b>	4	5	6/7	8	8	-	-	-
<b>Magic Edge</b>	4	5	6/7	-	-	-	-	-
<b>Dynasoft</b>	5	7	9	-	-	-	-	-

## MUST

A partir de  
**5€50**

### DRIZA DYNEEMA® SK99 LIROS CONTROL XTR

Cabo con alma Dyneema® SK99 revestida y funda Technora®/poliéster.

**Puntos fuertes:**

- Alargamiento carga de trabajo < 1%.
- Alta resistencia a la abrasión gracias a la fibra Technora® que soporta temperaturas elevadas.
- Cabo compacto, de excelente agarre en las mordazas.
- Uso mixto driza o escota.
- Fácil de entallar.

Ø (mm)	Resistencia (daN)	Peso (g/m)	Ref. Azul/negro	Ref. Rojo/negro	Precio/m
6	2800	24	34634	34637	5,50 €
8	6250	44	32312	32315	11,20 €
10	8000	60	32313	32316	15,30 €
12	11200	95	32314	32317	23,50 €

### NOS GUSTA

- EXTREMADAMENTE RESISTENTE A LA ABRASIÓN Y AL CALOR



### DRIZA O ESCOTA LIROS RACER HYBRID

Funda mixta Vectran/poliéster sobre alma de Dyneema® revestida.

**Puntos fuertes:**

- Alargamiento carga de trabajo < 1,5%.
- Resistencia máxima para un peso mínimo.
- Conviene como driza o escota.
- Resistencia máxima en winches y mordazas.
- Diseñada para ser desenfundada.

Ø (mm)	Resistencia (daN)	Peso (g/m)	Ref. beige/azul metal	Ref. beige/burdeos	Ref. beige/plata	Ref. beige/naranja	Ref. beige/negro	Ref. beige/amarillo	Precio/m
8	4200	53	34245	34247	34244	34246	34383	34839 NUEVO	7,90 €
10	5500	65	34249	34251	34248	34250	34384	34840 NUEVO	10,70 €
12	8000	93	34253	34255	34252	34254	34385	34841 NUEVO	14,75 €
14	10500	121	34257	34259	34256	34258	34386	34842 NUEVO	20,45 €

### NOS GUSTA

- ALMA DYNEEMA® REVESTIDA



### DRIZA O ESCOTA LIROS RACER VISION

Funda poliéster de fuerte torsión sobre alma Dyneema® revestida.

**Puntos fuertes:**

- Alargamiento carga de trabajo < 1,5%.
- Conviene como driza o escota.
- Muy buena resistencia en los winches.
- Diseñada para ser desenfundada.
- Fácil entalladura sin funda.

Ø (mm)	Resistencia (daN)	Peso (g/m)	Ref. azul metal/azul	Ref. azul metal/naranja	Ref. azul metal/verde	Ref. azul metal/amarillo	Ref. azul metal/plata	Precio/m
8	4200	53	34260	34262	34261	34263	34387	6,90 €
10	5500	75	34264	34266	34265	34267	34388	8,15 €
12	8000	96	34268	34270	34269	34271	34389	12,80 €
14	10500	127	34272	34274	34273	34275	34390	18,30 €



**¡CONVIENE SABER!**

Encargue sus drizas y escotas a medidas con las terminaciones de su elección: Entalladura, ligadura, mosquetón, anilla de fricción, guardacabos, mensajero... Pregunte a su consejero USHIP.



**SELECCIÓN USHIP**

A partir de **0€55**



**DRIZA DYNEEMA® LIROS REGATTA 2000**

Cabo con alma Dyneema®.

**Puntos fuertes:**

- Alargamiento carga de trabajo < 1,5 %.
- Resistencia de la funda un 30% superior a una funda convencional.
- Funda intermedia que facilita las entalladuras y refuerza la cohesión alma/funda.

**NOS GUSTA**

RELACIÓN CALIDAD/PRECIO



Ø (mm)	Resistencia (daN)	Peso (g/m)	Ref. Negro	Ref. Blanco	Ref. azul	Ref. rojo	Ref. verde	Ref. amarillo	Ref. Naranja	Precio/m
2	270	3	34781	34208	34527	34521	34546	34540	34554	0,55 €
2,5	390	5	34782	34209	34528	34522	34547	34541	34555	0,75 €
3	550	7	34783	34210	34529	34523	34548	34542	34556	1,00 €
4	800	11	34784	34211	34537	34524	34549	34543	34557	1,60 €
5	1100	15	34785	34212	34538	34525	34550	34544	34558	2,40 €
6	2500	25	34786	34213	34539	34526	34551	34545	34559	3,40 €
8	3800	42	34787	34214	32253	32247	32259	32256	34580	7,00 €
10	5000	61	34788	34215	32254	32248	32260	32257	34581	8,70 €
12	7200	88	34789	34216	32255	32249	32261	32258	34582	12,60 €



**ESCOTA DYNEEMA® LIROS MAGIC PRO**

Escota alto rendimiento, polivalente, con alma Dyneema® revestida y funda poliéster grip.

**Puntos fuertes:**

- Alargamiento carga de trabajo < 1,5 %.
- Extremadamente compacta. Excelente agarre en mordedores y poleas winch.
- Flexibilidad máxima. La cohesión funda/alma permite una fluidez perfecta.
- Agarre perfecto. Excelente aguante en mano, preciso y sin deslizamiento para un control mejor.
- Alma reactiva y sin alargamiento 100 % Dyneema®.
- Diseñada para ser desenfundada.



Ø (mm)	Resistencia (daN)	Peso (g/m)	Ref. azul	Ref. rojo	Ref. negro	Ref. plata	Precio/m
4	620	10	32147	34640	34648	34918 NUEVO	1,50 €
5	1250	16	32148	34641	34649	34919 NUEVO	2,35 €
6	1800	25	32149	34642	34658	34920 NUEVO	3,15 €
8	3000	38	32160	34643	34659	34921 NUEVO	5,50 €



**ESCOTA DYNEEMA®/POLIÉSTER LIROS DYNASOFT**

Ultra flexible, esta escota es una trenza simple de poliéster y Dyneema® para un alargamiento mínimo. Muy ligera y absorbe muy poca agua. Su textura es muy agradable al tacto.

**Puntos fuertes:**

- Muy alta flexibilidad
- Ligereza.
- Poca absorción de agua
- Baja elongación.



Ø (mm)	Resistencia (daN)	Peso (g/m)	Ref. azul	Ref. rojo	Ref. verde	Precio/m
4	500	10	32085	32086	32087	1,55 €
5	850	16	32088	32089	32090	2,25 €
7	1200	22	34588	34589	34598	3,20 €
9	2000	37	34599	34607	34608	4,25 €



**DRIZA O ESCOTA LIROS MAGIC EDGE**

Este cabo es polivalente y de alto rendimiento. Su funda de poliéster es muy compacta. Muy resistente a la abrasión y en los mordedores. Su alma es de Dyneema® tratada para poder ser desenfundada.

**Puntos fuertes:**

- Alargamiento carga de trabajo < 1,5 %.
- Desenfundable, alma tratada.
- Buen agarre en mano.



Ø (mm)	Resistencia (daN)	Peso (g/m)	Ref. Negro/Naranja	Ref. Negro/Verde	Ref. Negro/Azul	Ref. Negro/Rojo	Ref. Negro/Azul	Ref. Negro/plata	Ref. Negro/Rosa	Precio/m
3	420	8	34843 NUEVO	34790	34283	34286	34284	34287	34285	1,00 €
4	580	15	34844 NUEVO	34791	34288	34291	34289	34292	34290	1,60 €
5	1050	20	34845 NUEVO	34792	34293	34296	34294	34297	34295	2,35 €
6	1800	30	34846 NUEVO	34797	34298	34301	34299	34302	34300	3,45 €
7	2300	36	34847 NUEVO	34798	34583	34584	34585	34586	34587	5,50 €

## ¡CONVIENE SABER!

La resistencia indicada es la carga de rotura de los cabos. Se expresa en daN, 1 daN = 1,02 kg.



## MUST

MUY FÁCIL DE ENTALLAR

A partir de  
**0€70**

Ø (mm)	Resistencia (daN)	Peso (g/m)	número de husos	Grosor (mm)	Ref. negro	Precio/m	Ref. negro	Precio/m
1,5	230	1,3	32285	32279	32284	32278	-	0,70 €
2	410	1,8	32289	32287	32288	32286	34276	0,85 €
2,5	580	3,5	32299	32297	32298	32293	34277	1,00 €
3	950	4,6	32306	32304	32305	32303	34278	1,30 €
4	1300	7	34753	34751	34752	34750	34279	1,95 €
5	2600	13	34757	34755	34756	34754	34280	3,35 €
6	4300	23	34761	34759	34760	34758	34281	6,40 €
8	5300	35	34765	34763	34764	34762	34282	8,70 €

### TRENZA DYNEEMA® PURO LIROS D-PRO

Trenza de Dyneema® SK78 revestida de poliuretano, es la solución textil para sustituir cables o acastillaje de inox.

#### Puntos fuertes:

- Alargamiento carga de trabajo < 1%.
- Mejor relación peso/diámetro.
- Resistencia a la rotura muy elevada.
- Múltiples usos a bordo: drizas, estrobos, grilletes textiles, loops...
- Muy fácil de entallar.
- Sobrefunda recomendada para uso en drizas o escotas.

#### EXCELENTE AGARRE EN LAS MORDAZAS

### SOBREFUNDA TECHNORA® LIROS GRIP PROTECT -XTR

Sobrefunda de Technora® negra tintada en la masa, que permite proteger sus cabos de la abrasión en puntos de rozadura, mordazas, winches... Su alto factor de grip le permite un excelente aguante en mordazas y morderedores.

Para cabo Ø (mm)	Resistencia (daN)	Peso (g/m)	Número de husos	Grosor (mm)	Ref. negro	Precio/m
3/6	600	5	24	0,6	34148	1,90 €
5/10	900	10	48	0,9	34149	3,80 €
8/12	1800	21	48	1,4	34150	7,60 €

#### NUEVO UShip

### SOBREFUNDA DYNEEMA® LIROS SLIDE PROTECT

Funda protectora Dyneema diseñada para preservar el cabo de la abrasión en piezas metálicas o abrasivas.

Para cabo Ø (mm)	Resistencia (daN)	Peso (g/m)	Número de husos	Grosor (mm)	Ref. Blanco	Precio/m
3/6	800	5	24	0,6	34835	1,50 €
5/10	1600	10	48	0,9	34836	3,10 €
8/12	2500	15	48	1,4	34837	7,30 €

#### MUY FÁCIL DE ENTALLAR

### TRENZA POLIÉSTER LIROS PARA LAZY-JACK

Esta trenza especialmente diseñada para confeccionar sus Lazy-Jack es redonda, lisa y ligera, por lo que no dañará sus velas. Muy fácil de entallar y posee una extrema resistencia a los UV.

Ø (mm)	Resistencia (daN)	Peso (g/m)	Ref. Plata	Precio/m
4	500	9	34151	0,60 €
6	1100	11	34152	1,40 €

### CABO FLOTANTE NAUTIC

Ideal para atar la boya herradura al barco o como cabo de remolque para una embarcación pequeña.

Ø (mm)	Resistencia (daN)	Peso (g/m)	Ref. azul	Ref. amarillo	Ref. naranja	Ref. negro	Precio/m
6	550	18	34177	34179	34833 NUEVO	33701	0,85 €
8	900	28	34178	34180	34834 NUEVO	33702	1,30 €

### TRENZA POLIÉSTER BLANCA

Para fijaciones diversas o como mensajero.

Ø (mm)	Resistencia (daN)	Peso (g/m)	Ref.	Precio/m
2	100	2,4	34369 ■	0,15 €
3	200	4,2	34199 ■	0,30 €
4	330	11	34202 ■	0,40 €
5	500	18	34207 ■	0,70 €
6	800	23,7	34164 ■	0,80 €
8	1150	47,1	34174 ■	1,60 €
10	2000	77,5	34175 ■	2,60 €

ENCUENTRE LOS KITS LAZY JACK P. 300



ENCUENTRE LAS ANILLAS DE FRICCIÓN P. 281





MÁS COLORES EN TIENDA

WITH Dyneema®

A partir de **12€<sub>40</sub>**

**MINI BOBINA CABITO DYNEEMA®**  
Alma Dyneema® y funda poliéster de elevada torsión de 16 husos.

Ref. 32263 ■ Ø 3 mm x 10 m, resistencia 550 daN **12,40 €**  
Ref. 32262 ■ Ø 2 mm x 20 m, resistencia 270 daN **13,90 €**

A partir de **24€<sub>70</sub>**

**MINI BOBINA CABITO DYNEEMA® D-PRO**  
Trenza de alta gama 100 % Dyneema® tratado. Muy resistente a los roces y a los UV. Fácil de entallar.

Ref. 34147 ■ Ø 3 mm x 15 m, resistencia 950 daN **24,70 €**  
Ref. 34146 ■ Ø 2 mm x 30 m, resistencia 410 daN **33,90 €**

SELECCIÓN USHIP

**MINI BOBINA CABITO POLIÉSTER TRIMLINE**  
Cordel multiusos de poliéster.

Ref. 34227 ■ Ø 2 mm x 20 m, resistencia 90 daN, color liso, simple trenza **8,10 €**  
Ref. 32277 ■ Ø 3 mm x 15 m, resistencia 200 daN, bicolor **10,00 €**

**MINI BOBINA CABITO POLIÉSTER MAGIC SPEED LIROS**  
Cabito multiusos de poliéster 16 husos con alma de poliéster.

Ref. 34370 ■ Ø 3 mm x 15 m, resistencia 150 daN **9,90 €**  
Ref. 34360 ■ Ø 2 mm x 30 m, resistencia 90 daN **10,50 €**

**MINI BOBINA TRENZA POLIÉSTER LIROS**  
Trenza poliéster multiusos.

Ref. 34310 ■ Ø 2 mm x 30 m, resistencia 100 daN, blanco **6,40 €**  
Ref. 34319 ■ Ø 3 mm x 15 m, resistencia 200 daN, blanco **4,80 €**  
Ref. 31000 ■ Ø 2 mm x 30 m, resistencia 100 daN, colores variados **10,50 €**  
Ref. 31001 ■ Ø 3 mm x 15 m, resistencia 200 daN, colores variados **10,20 €**

**ACCESORIOS CABOS**

**ESTUCHE DE TRABAJOS EN CABOS LIROS**  
Estuche completo de alta gama para todos los trabajos de marinería: 1 punzón para cables. 3 agujas (5,5 - 4,5 - 10 mm). 1 llave USB con guía de entalladuras + catálogo Adhesivo. Hilo de ajuste Dyneema® y herramienta para ajuste. 1 rotulador. 1 Wet note (hoja estanca).

Ref. 32859 ■ **99,00 €**

IDEAL PARA GUÍAS DE DRIZA

**TRENZA POLIÉSTER BLANCA 50 M**  
Para fijaciones diversas o como mensajero de driza.

Ref. 32129 ■ Ø 3 mm, resistencia 200 daN **12,80 €**  
Ref. 32131 ■ Ø 4 mm, resistencia 330 daN **19,80 €**

**CABITO POLIÉSTER MAGIC SPORT LIROS**  
Cordel multiusos de poliéster.

Ref. 34373 ■ Ø 2 mm x 30 m, resistencia 85 daN, colores variados **9,10 €**  
Ref. 34376 ■ Ø 3 mm x 15 m, resistencia 195 daN, colores variados **9,90 €**

MÁS RESISTENTE

WITH Dyneema®

**HILO DE AJUSTE DYNEEMA®**  
Para todos los trabajos de ajuste. Trenza poliéster tratada especialmente para evitar cualquier deslizamiento durante la instalación y asegurar un buen agarre.

Ref. 32646 ■ 0,5 mm - 60 m - Plata **16,40 €**  
Ref. 32647 ■ 1,2 mm - 30 m - Plata **13,50 €**

**PUNZÓN INOX**  
Ref. 31410 ■ 170 mm **11,90 €**  
Ref. 31411 ■ 260 mm **16,90 €**

**HILO DE AJUSTE**  
Para todos los trabajos de ajuste. Trenza poliéster tratada especialmente para evitar cualquier deslizamiento durante la instalación y asegurar un buen agarre. Bobina 20 m.

Ref. 34010 ■ Ø 1,5 mm encerado - Blanco **5,90 €**  
Ref. 34009 ■ Ø 1,5 mm encerado - Color **8,90 €**

IMPRESCINDIBLE

**TIJERAS D-SPLICER**  
Tijeras ideales para trabajos con cabos, en particular las entalladuras.

Ref. 32680 ■ **67,00 €**

MANTENIMIENTO AGUA A BORDO ELECTRICIDAD ACATILLAJE FONDEO SEGURIDAD MOTOR ELECTRÓNICA LIBRERÍA VIDA A BORDO TRIPULACIÓN PESCA DESLIZAMIENTO

## ACCESORIOS CABOS

**PRECIO TOPE**

**52€  
90**

### CORTACABOS

Cortacabos 220 V, potencia 100 W. Conviene para un uso ocasional. Entregado con punta de cuchilla.

Ref. 24123 ■



IMÓVILI

### CORTACABOS SIN CABLE

¡Corte sus cabos directamente en su embarcación, sin conexión a la red eléctrica! Batería 18 V 2 Ah y cargador incluido.

Ref. 32881 ■ Cortacabos sin cable completo **279,00 €**

### MECHERO TODO TIEMPO USHIP

Ref. 10093 ■ **7,90 €**



### CORTACABOS PRO

Cortacabos 220 V, potencia 60 W. Velocidad de calentamiento ultra rápida para un uso intensivo. Entregado con punta de cuchilla.

Ref. 34988 ■ Cortacabos **177,00 €**  
Ref. 34989 ■ Punta de cuchilla **37,90 €**



USO PRO

A partir de **33€  
90**



### KIT LASHING CON AGUJA DE ENTALLAR

Este kit le permite realizar un lashing de dyneema®. La aguja de entallar puede también usarse para realizar entalladuras para grilletes textiles, loop, etc...

Ref. 32873 ■ Ø 2,5 mm **33,90 €**  
Ref. 32874 ■ Ø 4 mm **44,00 €**  
Ref. 32875 ■ Ø 5 mm **52,00 €**  
Ref. 32876 ■ Ø 6 mm **52,00 €**

## LIMPIEZA DE VELAS



### SERVICIO DE LIMPIEZA DE VELAS Y ACCESORIOS

White Sails está especializado en la limpieza de sus velas, toldos, lazy-bags, capotas, biminis y todos accesorios de textil y PVC. Simplemente deposítelas en su tienda USHIP y ¡nos encargamos de todo! Gastos de transporte ida y vuelta incluidos.

Ref. 32431 Limpieza de vela, precio por m<sup>2</sup> **7,20 €**  
Ref. 32432 Limpieza pieza de pequeño tamaño: lazy-bag, toldo de mayor, capota, por unidad **124,00 €**  
Ref. 32434 Limpieza pieza de gran tamaño: toldo de invernaje, toldo de bañera, bimini, la pieza **176,00 €**  
Ref. 32438 Opción de impermeabilización, por pieza **35,50 €**

### AGUJAS DE ENTALLAR D-SPLICER

La D-Splicer es la herramienta ideal para realizar trabajos de cabuiería con cabos modernos de 2 a 8 mm.

Ref. 32340 ■ Aguja única con empuñadura para Ø 4 a 6 mm **26,50 €**  
Ref. 32341 ■ Aguja única con empuñadura para Ø 6 a 8 mm **26,90 €**  
Ref. 32264 ■ Kit de 4 agujas: 2 para Ø 2 mm + 2 para Ø 4 mm **59,00 €**



PARA CABO Ø 2 A 8 MM

SELECCIÓN USHIP

### AGUJAS DE ENTALLAR

Kit de 4 agujas para confeccionar entalladuras en cabos de 4/6/8 y 10 mm.

Ref. 31399 ■ **49,90 €**



### KIT LAZY JACK PFEIFFER

Este kit completo Pfeiffer permite instalar fácilmente un lazy jack. Incluye los cabos, puentes, poleas... así como una guía de montaje

Ref. 32989 ■ Kit hasta 30 pies **272,00 €**  
Ref. 32990 ■ Kit para 30 a 40 pies **494,00 €**



### KIT DE TOMA DE RIZOS AUTOMÁTICO PFEIFFER

Este kit completo permite instalar una toma de rizos automática en su velero hasta 30 pies, con maniobra desde la bañera.

Ref. 32991 ■ **305,00 €**



### DEFLECTOR DE DRIZA PFEIFFER

Permite inmovilizar una driza en una cruceta en posición alejada del mástil, en el fondeo o en puerto. ¡Así se evita el ruido cuando sube el viento! Contiene el soporte para 2 drizas así como las sujeciones. Instalación sin herramientas.

Ref. 32992 ■ **16,80 €**

## TORMENTINES

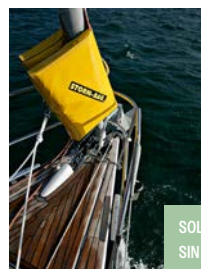

SOLUCIÓN COMPLETA INMEDIATA SIN NECESIDAD DE ESTAY VOLANTE

### STORM-BAG®

Compacto, el Storm-Bag® se transporta fácilmente a proa. Una solución completa inmediata, sin idas ni venidas inútiles, el Storm-Bag® está pre-equipado con todo su armamento (escotas, estrobo de amura, mosquetones) y su instalación es sencilla y rápida: ¡solo 3 mosquetones que enganchar! Presenta un centro de empuje muy bajo para un buen equilibrio vélico.

Ref. 31052 4 m<sup>2</sup> para barco < 8 m **949,00 €**  
Ref. 31053 6 m<sup>2</sup> para barco de 8 a 10,5 m **979,00 €**  
Ref. 31054 8 m<sup>2</sup> para barco de 10,5 a 12,5 m **1199,00 €**  
Ref. 31055 10 m<sup>2</sup> para barco de 12,5 a 15 m **1599,00 €**  
Ref. 31056 13 m<sup>2</sup>, para barco < 15 m **1799,00 €**  
Ref. 31157 9 m<sup>2</sup> especial catamarán, de 12 a 16,5 m **1899,00 €**



**SPIS Y GENNAKERS**

**VELA MAYOR Y GÉNOVA**



SELECCIÓN  
**USHIP**

SPI ESTÁNDAR



PRECIO  
**TOPE**

**77€**



**GAMA SO CRUISE**

Mayores y génovas para navegación costera, ideales para los barcos de menos de 10 metros. Fabricación a medida para un presupuesto moderado, sin renunciar a la calidad. Corte horizontal, tejido poliéster alta tenacidad anti-UV gris.

Ref. 32065 Precio por m<sup>2</sup>, sin opciones

**SPI ASIMÉTRICO ESTÁNDAR**

Spi asimétrico blanco adaptable de corte tri-radial, de 28 m<sup>2</sup> a 109 m<sup>2</sup>, para embarcaciones con estays de 7 a 15 m de longitud. Nailon Ripstop de 42 o 62 g/m<sup>2</sup> según superficie

Ref. 32632 Precio a partir de **899,00 €**



IFÁCIL DE IZAR Y ARRIAR!

**CALCETÍN DE SPI DE BOL OVALADO SO SAIL**

El calcetín de spi SO sail permite subir y arriar rápidamente su spi, fácilmente y con seguridad. Compuesto por un forro de tela flexible cuya parte inferior consta de un bol ovalado de poliéster maniobrado por un sistema de cabo sin fin. Para izar: el spi se iza en el calcetín, el bol se iza a su vez gracias al sinfín y libera la vela. Para arriar: el bol se arria para recoger el spi. El calcetín del spi deberá ser 50 cm más corto que el grátil del spinnaker para dejar los tres puntos libres. Longitudes superiores a 15 m bajo pedido en tienda.

- Ref. 32860 Longitud 8 m **429,00 €**
- Ref. 32861 Longitud 9 m **483,00 €**
- Ref. 32862 Longitud 10 m **537,00 €**
- Ref. 32863 Longitud 11 m **590,00 €**
- Ref. 32864 Longitud 12 m **644,00 €**
- Ref. 32865 Longitud 13 m **698,00 €**
- Ref. 32866 Longitud 14 m **749,00 €**
- Ref. 32867 Longitud 15 m **805,00 €**

Precio indicativo

NEW

## LIROS Green Wave Porto

Une ligne d'amarrage et de mouillage très facile à manipuler fabriquée dans une construction double tresses âme/gaine. Fabriqué à partir de polyester 100 % recyclé, résistant à la rupture et à l'abrasion. Ne durcit pas. Haute élasticité obtenue grâce à une construction de torsion spéciale.

## LIROS PES 3 torons Green Wave

Cordage câblé classique pour l'amarrage ou le mouillage, très facile à épisser, très résistant à la rupture et à l'abrasion. Câblé 3 torons, fabriqué à partir de polyester 100 % recyclé.

Le concept «LIROS Green Wave®» permet de recycler tous types de cordages usagés quel qu'en soit le fabricant. Après un recyclage complet et respectueux de l'environnement (tri par matières, nettoyage, découpage, traitements) les nouvelles matières premières permettront d'élaborer de nouveaux produits textiles tels des isolants ou de nouveaux produits innovants pour l'industrie.

L'action durable ainsi que la gestion respectueuse de l'environnement font partie des grands défis de notre époque. Avec le label Green Wave® LIROS est engagé dans un processus durable.

www.liros.com



## BOTALÓN

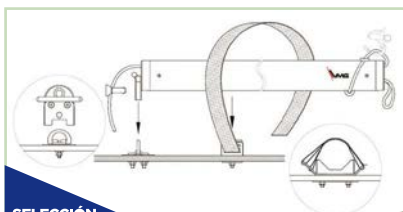

SELECCIÓN USHIP

INSTALACIÓN FÁCIL  
A MEDIDA  
PARA EMBARCACIONES DE 20 A 40 PIES

### BOTALÓN VMG A MEDIDA

Botalón desmontable de uso sencillo. Se monta y desmonte fácilmente gracias a su cinta Velcro® y su pasador de bola. Se vende en kit que incluye: un tubo y sus terminales, cortado y ensamblado a medida, una amura de spi desdoblada, una cornamusa de amura, un estrobo para fijar una contra, un cadenote articulado Wichard, un refuerzo de cubierta para la fijación trasera, un soporte de proa con cuñas para adaptarse a diferentes cubiertas. Existe en tres diámetros. Adaptado a barcos de 20 a 40 pies.

- Ref. 32033 Tubo Ø 60 mm, L. >1.4 m, barcos <30 pies **527,00 €**
- Ref. 32034 Tubo Ø 60 mm, L. de 1.4 a 1.7 m, embarcaciones < 30 pies **567,00 €**
- Ref. 32036 Tubo Ø 70, L. <1.6 m, barcos 30 a 35 pies **587,00 €**
- Ref. 32037 Tubo Ø 70, L. 1.6 a 2 m, embarcaciones 30 a 35 pies **617,00 €**
- Ref. 32039 Tubo Ø 80, L. <1.8 m, barcos <40 pies **648,00 €**
- Ref. 32040 Tubo Ø 80, L. 1.8 a 3 m, embarcaciones < 40 pies **727,00 €**

## TANGONES

A MEDIDA

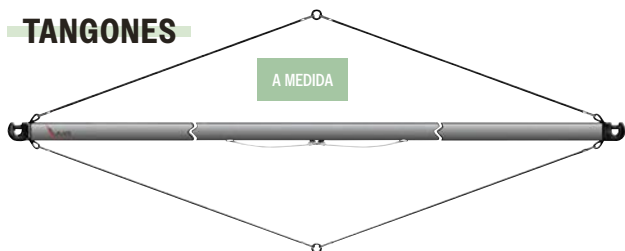

### TANGÓN SIMÉTRICO A MEDIDA

Tangón a medida de tubo de aluminio anodizado, entregado completo y montado: 2 bocas, pata de gallo spectra, dispositivo de gatillo. El tubo se corta en fábrica a la dimensión indicada durante el pedido sin coste adicional (en el límite máximo para cada Ø).

- Ref. 31050 Tubo Ø 50 mm, L. max. 3.1 m **309,90 €**
- Ref. 31035 Tubo Ø 60 mm, L. max. 4 m **439,90 €**
- Ref. 31036 Tubo Ø 80 mm, L. max. 4.5 m **659,00 €**



### ANILLA DE TANGÓN 40 MM SOBRE PLETINA CURVA

Ref. 16410 ■ **55,50 €**



### ANILLA DE TANGÓN 40 MM SOBRE PLETINA PERFIL PLANO

Ref. 16407 ■ **55,90 €**



### ANILLA REDONDA INOX

- Ref. 32158 ■ 4 x 20 mm **5,80 €**
- Ref. 37334 ■ 5 x 30 mm **7,20 €**
- Ref. 37335 ■ 8 x 40 mm **12,90 €**

## ¡CONVIENE SABER!

### ¿CÓMO ELEGIR EL Ø Y LA LONGITUD DE SU TANGÓN?

Ø 50: de 22 a 28 pies.  
Ø 60: de 28 a 35 pies.  
Ø 80: de 35 a 42 pies.  
Mido la "J" de mi barco. Es la distancia entre la cara de proa del mástil y el cadenote de estay. La medida se toma a ras de la cubierta del barco. Otra solución: la guía HN que ofrece las indicaciones.

## SELDÉN for sailing

A partir de  
**590 €**



### SELDÉN KIT BOTALÓN ALU

Botalón retráctil Seldén para spi. El botalón se vende en kit. Compuesto por un tubo de aluminio + cabezales (delantero y trasero) con mecanismo de bloqueo en cadenote + 2 cadenotes inox + folleto de instrucciones. Soporte de proa en opción. Disponible también en versión carbono a petición.

- Ref. 32838 Ø 72 mm, L. 2080 mm **590,00 €**
- Ref. 32839 Ø 75 mm, L. 2230 mm **712,00 €**
- Ref. 32840 Ø 87 mm, L. 2270 mm **845,00 €**



### SELDÉN ANILLO DE PROA

Anilla de proa de inox con cojinete interior de poliamida. Sistema para atornillar en la cubierta o la regala. Anillas para soldar están disponibles a petición.

- Ref. 32841 Ø 72 mm **121,00 €**
- Ref. 32842 Ø 75 mm **126,50 €**
- Ref. 32843 Ø 87 mm **132,60 €**

### SOPORTE DE TANGÓN

Ideal para guardar, con toda seguridad, el tangón sobre los candeleros y balcones de Ø 25 mm. Ø del ojo intermedio: 10 cm.



- Ref. 14018 ■ Ojo intermedio **53,00 €**
- Ref. 14019 ■ Anilla de extremidad **42,90 €**

### TERMINAL DE TANGÓN

Ø 46 mm para tubo de Ø 50 mm.

- Ref. 32046 ■ Boca estándar **79,00 €**
- Ref. 32047 ■ Boca automática **98,00 €**



### ANILLA DE ADAPTACIÓN PARA TERMINAL DE TANGÓN

Permite instalar un terminal de tangón en un tubo de 60 o 80 mm de diámetro.

- Ref. 32048 ■ Para tubo Ø 60 mm **41,40 €**
- Ref. 32049 ■ Para tubo Ø 80 mm **47,90 €**

## SELDÉN for sailing

A partir de  
**644 €**



### SELDÉN TANGÓN TELESCÓPICO

Tangón telescópico Seldén. Puede alargarse un 150% de la longitud normal de un tangón (SPL), un must cuando se trata de atangonar un génova grande o un gennaker. Puede retractarse para un almacenamiento más fácil. Anilla de tangón disponible por encargo (depende de la sección del mástil).

- Ref. 32844 Ø 60 mm, L. 3000 mm/4500 mm **644,00 €**
- Ref. 32845 Ø 72 mm, L. 3500 mm/5250 mm **799,00 €**
- Ref. 32846 Ø 84 mm, L. 4000 mm/5920 mm **1088,00 €**

CARRILES Y CARROS DE ESCOTA

**SELDÉN**  
for sailing



NOS GUSTA

- INSTALACIÓN FÁCIL
- ENTREGADO COMPLETO

IDEAL PARA UNA RENOVACIÓN  
APROVECHE LAS PERFORACIONES  
EXISTENTES  
TORNILLOS INVISIBLES

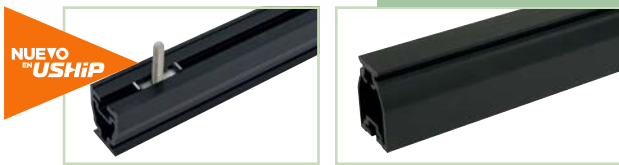

NUEVO  
"USHIP"

CARRO DE PISTÓN

KIT CARRIL DESLIZANTE DE ESCOTA DE MAYOR SELDÉN

Kit completo para el montaje de una carril de deslizamiento, ideal para recuperar taladros existentes, especialmente si tienen diferentes distancias entre ejes. También simplifica la instalación al bloquear la cabeza del tornillo en el carril. Fijación deslizante interna. Evita cualquier taladro.

- Ref. 15771 Sistema 22 \_\_\_\_\_ **524,00 €**
- Ref. 15772 Sistema 30 \_\_\_\_\_ **546,00 €**

KIT CARRIL DESLIZANTE DE ESCOTA DE GÉNOVA SELDÉN

Kit completo para el montaje de una carril de deslizamiento, ideal para recuperar taladros existentes, especialmente si tienen diferentes distancias entre ejes. También simplifica la instalación al bloquear la cabeza del tornillo en el carril. Fijación deslizante interna. Evita cualquier taladro.

- Ref. 15774 Sistema 22 \_\_\_\_\_ **300,00 €**
- Ref. 15773 Sistema 30 \_\_\_\_\_ **688,00 €**

KIT ESTÁNDAR DE CARRIL DE ESCOTA DE MAYOR LEWMAR

Los kits de carros se entregan completos. Nos vemos en la tienda para todo el asesoramiento que necesita para su embarcación. Disponible en varias versiones, incluida una que utiliza las fijaciones de su carril actual, independientemente de la marca y el modelo.

- 1 Ref. 32687 Systema 15 - orza abatible / orza fija hasta 22 pies \_\_\_\_\_ **287,00 €**
- 2 Ref. 32689 Système 22 - Para embarcaciones de 20 a 33 pies \_\_\_\_\_ **525,00 €**
- 2 Ref. 32691 Système 30 - Para embarcaciones de 30 a 45 pies \_\_\_\_\_ **546,00 €**

3 CARRIL DE ESCOTA DE GÉNOVA SELDÉN

Carril de Génova entregado completo. Nos vemos en la tienda para todo el asesoramiento que necesita para su embarcación.

- Ref. 32688 Système 22 - Para embarcaciones de 20 a 30 pies \_\_\_\_\_ **270,00 €**
- Ref. 32690 Système 30 - Para embarcaciones de 30 a 45 pies \_\_\_\_\_ **428,00 €**

¡CONVIENE SABER!

ELEGIR BIEN

Sus consejeros en tienda están a su disposición para encontrar las referencias óptimas para su embarcación, ¡con el apoyo de fabricantes como SELDÉN o HARKEN!

CARRILES Y CARROS DE ESCOTA DE MAYOR

**HARKEN®**

MUST

ADAPTABLE A LA MAYORÍA DE MÁSTILES  
PARA EMBARCACIONES HASTA 37 PIES, MAYOR HASTA 32 M?  
SE FIJA SIN TALADRAR

CARRO DE TOPE  
DE MAYOR CON  
RODAMIENTOS  
BATTCAR

- Ref. 32335 \_\_\_\_\_ **551,00 €**



CARRO INTERMEDIARIO BATTCAR

- Ref. 32352 De carril \_\_\_\_\_ **38,00 €**
- Ref. 32353 Con rodamientos cautivos \_\_\_\_\_ **171,20 €**



CARRO DE SABLES CON  
RODAMIENTOS CAUTIVOS BATTCAR

Con cardan y varilla roscada M10 para la unión con los terminales de cables.

- Ref. 32351 \_\_\_\_\_ **243,20 €**

CARRIL DE MÁSTIL BATTCAR

Se fija sin taladrar gracias al kit de insertos que se instalan en la garganta del mástil. Longitud 2,05 m, ancho 13 mm.

- Ref. 32354 \_\_\_\_\_ **122,70 €**



BOLAS HARKEN

Lote de bolas de rodamientos, de Delrin® para cargas ligeras, de Torlon® para cargas altas.

- Ref. 32426 ■ Ø 4,8 mm, Delrin®, por 20 \_\_\_\_\_ **6,90 €**
- Ref. 32427 ■ Ø 4,8 mm, Torlon®, por 20 \_\_\_\_\_ **17,00 €**
- Ref. 32387 ■ Ø 6,35 mm, Delrin®, por 21 \_\_\_\_\_ **5,30 €**
- Ref. 32388 ■ Ø 6,35 mm, Torlon®, por 21 \_\_\_\_\_ **18,20 €**

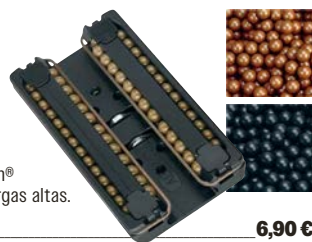

TOPES DE CARRIL BATTCAR

- Ref. 32358 \_\_\_\_\_ **112,40 €**



KIT DE INSERTOS PARA  
INSTALACIÓN DE CARRIL  
BATTCAR

Permite fijar el carril al mástil sin taladrar. Prever 1 kit por sección de carril de 2,05 m.

- Ref. 32355 Para garganta de mástil redonda \_\_\_\_\_ **140,40 €**
- Ref. 32356 Para garganta de mástil plana \_\_\_\_\_ **140,40 €**
- Ref. 32357 Para garganta de mástil plana ancha \_\_\_\_\_ **140,40 €**



## ACCESORIOS VELA MAYOR



### ENTRADA DE GARRUCHOS

Se desliza en la garganta del mástil e impide la salida de los garruchos. Dimensiones de la parte entrante en la garganta: L. 90 x a. 19 x P. 8 mm.

Ref. 32141 ■ 19,80 €



### GARRUCHOS

- 1 Ref. 31940 ■ Redondo Ø 8 x L. 27 mm, por 5 9,90 €
- Ref. 31945 ■ Redondo Ø 9 x L. 27 mm, por 5 9,20 €
- Ref. 31941 ■ Redondo Ø 12,5 x L. 27 mm, por 5 14,50 €
- 2 Ref. 31942 ■ Plano a. 16 x L. 30 mm, por 5 7,30 €
- Ref. 31944 ■ Plano a. 22 x L. 35 mm, por 5 7,80 €
- 3 Ref. 31946 ■ 1/2 bisagra Ø 11 x L. 22 mm, por 5 9,90 €
- Ref. 31947 ■ 1/2 bisagra Ø 14 x L. 30 mm, por 5 10,20 €



### GRILLETES PLÁSTICO

- 4 Ref. 31948 ■ De tornillo 8 x 12 mm (Interno), por 4 10,40 €
- 5 Ref. 31949 ■ De tornillo 8 x 16 mm (Interno), por 2 8,00 €
- 6 Ref. 31950 ■ De clips 8 x 11 mm (Interno), por 5 12,90 €
- Ref. 31951 ■ De clips 8 x 12,7 mm (Interno), por 5 13,80 €

## LAZY-BAGS Y FUNDAS DE VELA MAYOR



### LAZY-BAG SO SAILS A MEDIDA CON FRONTAL DESMONTABLE

El lazy bag SO Sails se fabrica a medida en tejido acrílico 300g/m<sup>2</sup> tratado anti-UV. Adaptado a todos los veleros con mayor de pujamen libre. Facilita el arriado y plegado de la vela mayor, al tiempo que la protege cuando el barco permanece en puerto. El lazy bag SO Sails dispone de una parte desmontable a nivel de mástil para facilitar la maniobra de toma de rizos y despejar la visibilidad en navegación. 12 colores disponibles, presupuesto inmediato en su tienda USHIP. Ejemplo para un lazy bag de 3 m (sin opciones).

Ref. 32069 a partir de 548,00 €



### SABLE DE VELA

De fibra de vidrio de grosor constante, entregado en 2 m de longitud.

- Ref. 31118 ■ Sable a. 15 mm x gr. 2,5 mm 9,70 €
- Ref. 31121 ■ Sable a. 24 mm x gr. 2,5 mm 12,90 €
- Ref. 31119 ■ Sable a. 30 mm x gr. 3 mm 14,80 €
- Ref. 31120 ■ Sable a. 40 mm x gr. 4 mm 21,50 €

### TERMINALES DE SABLES

- Ref. 31105 ■ 15 mm, por 6 10,90 €
- Ref. 31104 ■ 24 mm, por 6 14,50 €
- Ref. 31108 ■ 30 mm, por 6 15,60 €
- Ref. 31109 ■ 40 mm, por 6 16,90 €

! ENTREGA EN TIENDA  
POSIBILIDAD DE GASTOS DE ENVÍO

### SABLE REDONDO

De fibra de vidrio y resina viniléster.

- Ref. 32113 Ø 6 mm, L. 6 m 26,90 €
- Ref. 32114 Ø 8 mm, L. 6 m 27,90 €
- Ref. 32115 Ø 10 mm, L. 6 m 36,90 €
- Ref. 32116 Ø 12 mm, L. 6 m 47,90 €
- Ref. 32117 Ø 14 mm, L. 6 m 68,90 €
- Ref. 32118 Ø 16 mm, L. 6 m 79,90 €
- Ref. 32119 Ø 18 mm, L. 9 m 199,90 €
- Ref. 32139 Ø 20 mm, L. 10 m 329,90 €
- Ref. 32140 Ø 24 mm, L. 12 m 419,90 €



### CINCHA VELCRO®

Cincha recubierta de Velcro® en ambas caras. Ideal para fijar el puño de escota de mayor a la botavara. Resistencia 1500 kg por vuelta.

- Ref. 32111 ■ L. 1 m 23,90 €
- Ref. 32112 ■ L. 1,5 m 28,80 €



### FUNDA DE MAYOR LUXE

Imprescindible para la protección de la mayor. De tejido 100 % acrílico 340 g, tratado anti UV. Instalación sencilla gracias a las hebillas plásticas regulables. Cierre en los extremos por cinchas y sandows.

- Ref. 32270 ■ L. 2,90 m, para pujamen de 2,50 m - Azul 169,00 €
- Ref. 32271 ■ L. 3,30 m, para pujamen de 2,90 m - Azul 198,00 €
- Ref. 32272 ■ L. 3,70 m, para pujamen de 3,30 m - Azul 204,00 €
- Ref. 32273 ■ L. 4,10 m, para pujamen de 3,70 m - Azul 229,00 €
- Ref. 32274 ■ L. 4,60 m, para pujamen de 4,10 m - Azul 244,00 €
- Ref. 32275 ■ L. 5,10 m, para pujamen de 4,60 m - Azul 305,00 €



## SANDOWS Y CIEMPIÉS

### SANDOW CIENPIÉS

Sustituye los tomadores para plegar la mayor sobre la botavara.

- Ref. 31921 ■ L. 2 m **16,90 €**
- Ref. 31922 ■ L. 3 m **25,90 €**



### MINI TENSORES CON GANCHOS

Ø 4 mm, L. 20 cm. Vendidos por 5.

- 1 Ref. 31902 ■ Ganchos plásticos **15,90 €**
- 2 Ref. 32429 ■ Ganchos inox **6,40 €**



### SANDOWS CON GANCHOS INOX

Funda nailon tratada Ø 10 mm, ganchos inox. Vendidos por 2.

- Ref. 31905 ■ L. 50 cm **9,90 €**
- Ref. 31906 ■ L. 80 cm **10,90 €**
- Ref. 31907 ■ L. 100 cm **12,90 €**

### SANDOWS CON BOLAS

Sistema de fijación sin daño en la vela. Vendidos por 3.

- Ref. 31931 ■ Ø 4 mm, L. 40 cm **6,50 €**
- Ref. 31932 ■ Ø 4 mm, L. 60 cm **6,90 €**



### SANDOWS AUTOREGULABLES

Permiten apretar a la dimensión exacta y requerida. Vendidos por 3.

- Ref. 32000 ■ Ø 6 mm, L. 60 cm **6,90 €**
- Ref. 32001 ■ Ø 8 mm, L. 80 cm **9,90 €**

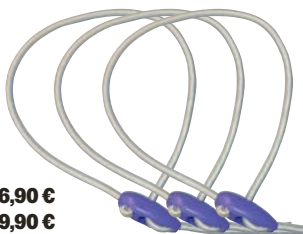

## CINCHAS Y ACCESORIOS

### CINCHA POR METRO

De poliéster blanco, muy resistente.

Ref.	Ancho	Resistencia daN (1 daN = 1,02 kg)	Precio/m
31700 ■	20 mm	1000 daN	2,60 €
31702 ■	30 mm	1100 daN	2,80 €
31701 ■	40 mm	1800 daN	3,90 €
32058	50 mm	3000 daN	3,00 €



### HEBILLA INOX CON PASADOR

- Ref. 32030 ■ a. 25 mm **9,50 €**
- Ref. 32631 ■ a. 30 mm **10,90 €**
- Ref. 32031 ■ a. 40 a 45 mm **9,90 €**
- Ref. 32032 ■ a. 50 mm **12,40 €**



### SANDOW POR METRO

Sandow de calidad marina.

Ø	Ref. blanco	Ref. negro	Precio/m
4 mm	31911 ■	31007 ■	1,50 €
5 mm	31006 ■	32003 ■	1,90 €
6 mm	31913 ■	31918 ■	2,30 €
8 mm	31914 ■	31919 ■	2,70 €
10 mm	31915 ■	31008 ■	2,90 €

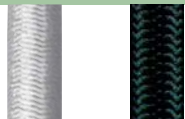

### MINI TENSORES DOBLES

Ø 4 mm, L. 20 cm. Gancho plástico. Vendidos por 3.

- Ref. 31903 ■ **6,90 €**



### TOMADORES DE MAYOR

Longitud 2 m. Confeccionados con una hebilla cosida. Muy fáciles de usar. Entregados por 5 en una red.

- Ref. 34013 ■ **19,90 €**



### MOSQUETONES PLÁSTICOS

Económicos, prácticos, se usan con sandow o cabo. Por 4.

- Ref. 14190 ■ L. 47 mm, para sandow Ø 6 mm **5,90 €**
- Ref. 14420 ■ L. 58 mm, para sandow Ø 8 mm **7,80 €**



### MOSQUETONES PLÁSTICOS

- Ref. 14827 ■ L. 37 mm, por 6 **9,50 €**
- Ref. 14828 ■ L. 50 mm, por 6 **14,80 €**
- Ref. 14829 ■ L. 75 mm, por 4 **13,00 €**
- Ref. 14826 ■ Doble, L. 64 mm, por 6 **30,40 €**



### HEBILLA NAILON

Hebillas autoblocantes. Por 2.

- Ref. 32585 ■ Para cincha 20 mm **6,30 €**
- Ref. 31152 ■ Para cincha 25 mm **9,30 €**
- Ref. 32907 ■ Para cincha 30 mm **9,90 €**
- Ref. 32908 ■ Para cincha 50 mm **12,80 €**



### PUENTE INOX PARA CINCHA

- Ref. 32408 ■ Para cincha de 40 mm **4,90 €**
- Ref. 32409 ■ Para cincha de 50 mm **5,90 €**



### MOSQUETÓN DELTA INOX FORJADO WICHARD

Ø 10 mm, para cincha a. 50 mm, L. 100 mm, carga de trabajo 1120 kg, rotura 2200 kg, peso 140 g.

- Ref. 14700 ■ **18,90 €**



### TRIÁNGULO INOX CON PASADOR

Ø 5 mm, para cincha 50 mm.

- Ref. 16439 ■ **16,90 €**



Precio indicativo

## CONTROL VELA MAYOR

MÁS ELECCIÓN  
EN USHIP.FR  
O EN TIENDA



+ MODELOS  
RODKICKER

# MUST

A partir de  
**409€**

### TRAPA RÍGIDA RODKICKER SELDÉN

El Rodkicker Seldén facilita la maniobra de vela durante la toma de rizos. Sustituye el amantillo e impide que la botavara caiga sobre la bañera o sobre la cabina. Equipado con un pistón de gas, levanta la botavara al soltar la trapa. Entregado sin polipasto, el polipasto existente puede ser reutilizado. Diferentes fuerzas de pistón de gas están disponibles, adaptadas al peso de la botavara (y de la mayor arriada) y al ángulo del Rodkicker. Para elegir el modelo adaptado a su barco, pregunte a su consejero USHIP. Herrajes para botavara y mástil en opción. Ejemplos de precios para modelos estándar, más opciones en tienda y en uship.fr

Ref. 37020 Tipo 5, H. botavara < 900 mm. 0,7 kN

Ref. 37021 Tipo 10, H. botavara < 1100 mm. 0,6 kN

Ref. 37022 Tipo 20, H. botavara < 1400 mm. 1,2 kN

**409,00 €**

**539,00 €**

**787,00 €**

**SELDÉN**  
for sailing



PARA EMBARCACIÓN  
HASTA 11 T  
CON PISTÓN DE GAS  
SILENCIOSO  
FACILITA LA TOMA DE RIZOS

### HERRAJE DE BOTAVARA UNIVERSAL SELDÉN

Permite fijar una trapa rígida al pie de mástil. Herraje A. 185 mm. Horquilla a. 20 mm. Fijación Ø 12,5 mm, tornillos incluidos.

Ref. 37024 **137,00 €**

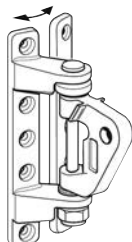

### HERRAJE DE BOTAVARA UNIVERSAL SELDÉN

Permite fijar una trapa rígida a la botavara. L. 250 x a. 9 mm. Fijación Ø 13 mm, tornillos incluidos.

Ref. 37023 **107,00 €**



### TRAPA RÍGIDA BOOMSTRUT

La trapa rígida facilita las maniobras de arriado y de toma de rizos con mal tiempo o en tripulación reducida. Se adapta a todo tipo de mástil o botavara, sea cual sea la sección. Entregada con kit completo listo para instalar en complemento de la trapa existente.

Ref.	Eslora embarcación	Longitud	Arco max.	Carga de trabajo	Precio
37644	6 m	96 cm	30 cm	90 kg	<b>504,00 €</b>
37645	6 a 7,5 m	107 cm	30 cm	140 kg	<b>525,00 €</b>
37646	7,5 a 9 m	118 cm	30 cm	185 kg	<b>578,00 €</b>
37647	9 a 10,5 m	132 cm	40 cm	230 kg	<b>735,00 €</b>
37648	10,5 a 12 m	145 cm	40 cm	270 kg	<b>788,00 €</b>



### FRENO DE BOTAVARA WICHARD

Seguro y eficaz para reducir las trasluchadas violentas, el freno de botavara Wichard es fácil de instalar en veleros cuya superficie de mayor no supera los 40 m<sup>2</sup>. Entregado con cabo específico.

Ref. 37703 **224,00 €**

### FRENO DE BOTAVARA WALDER

Ref.	Modelo	Superficie Mayor	Eslora embarcación	Desplazamiento	Ø cabo	Precio
37816	103	< 20 m <sup>2</sup>	6 a 9 m	3,5 t	8 mm	<b>296,90 €</b>
37817	203	de 18 a 40 m <sup>2</sup>	9 a 12 m	4 a 8 t	8 mm	<b>467,90 €</b>
37819	203 C*	de 18 a 40 m <sup>2</sup>	9 a 12 m	4 a 8 t	8 mm	<b>524,00 €</b>
37818	403	de 40 a 60 m <sup>2</sup>	12 a 16 m	8 a 10 t	14 mm	<b>644,00 €</b>
37820	403 H*	de 40 a 80 m <sup>2</sup>	12 a 16 m	10 a 14 t	14 mm	<b>697,00 €</b>
32062	Hyper	de 85 a 110 m <sup>2</sup>	> 16 m	15 a 30 t	20 mm	<b>1223,00 €</b>

\* Modelo crucero. Brazo inox reforzado.

**¡USHIP FACILITA SU ELECCIÓN!**



## ENROLLADORES DE GÉNOVA

### ¡CONVIENE SABER!

Para una compra exitosa de su enrollador se necesita el  $\varnothing$  del estay y su longitud, el tipo de conexión del estay al cadenote: tensor botella o tensor de escalerilla. Piense que deberá adaptar su génova a su nuevo enrollador. Verifique el  $\varnothing$  de la relinga, mida el grátil max. tras la instalación del enrollador.

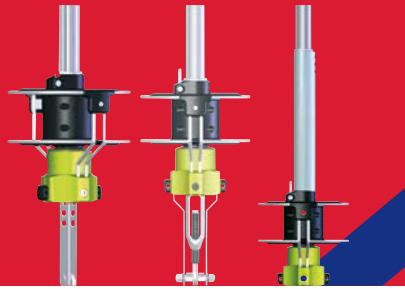

### ¡CONVIENE SABER!

Al cambiar de enrollador, piense en controlar y cambiar su estay. No olvide de equipar su driza de un separador con el fin de optimizar el enrollado de su génova.



GARANTÍA 10 AÑOS  
RODAMIENTOS LUBRICADOS  
DE POR VIDA



### ENROLLADOR DE GÉNOVA PROFURL®

La gama Croisière de enrolladores Profurl® le permitirá navegar y maniobrar en toda seguridad. El modelo c<sup>2</sup>60 es un enrollador con driza incorporada que permite mejorar la rigidez del estay disminuyendo la compresión en el mástil. La caja de roldana en el tope de mástil permite reenviar la driza por una roldana y una mordaza. En opción, varios montajes posibles: a ras de cubierta, pletinas cortas, largas.

Para barco	Para estay	Longitud	Relinga	Modelo	Ref.	Precio
5 a 8 m	5 mm	6 m	5 mm	C-260	37478	570,00 €
5 a 8 m	5 mm	8,5 m	5 mm	C-260	37479	654,00 €
7 a 10 m	6 o 7 mm	10 m	5 mm	C-290	37480	1571,00 €
9,5 a 12 m	7 o 8 mm	12 m	5 mm	C-320	37483	2113,00 €
11,5 a 13,5 m	8 o 10 mm	14 m	5 mm	C-350	37486	2593,00 €
13 a 15 m	10 o 12,7 mm	16 m	5 mm	C-420	37490	3625,00 €
14 a 16 m	12,7 mm	18 m	5 mm	C-430	37496	4132,00 €
14,5 a 18,5 m	14,3 mm	18 m	6 mm	C-480	37493	5237,00 €



### ENROLLADOR DE GÉNOVA FACNOR®

Gama de enrolladores LS Facnor®: Sistema de conexiones muy rígidas. Aislamiento de los materiales para prevenir cualquier riesgo de corrosión. En opción, varios montajes posibles: pletinas cortas, largas, tubo para tensor...



Para barco	Para estay	Longitud	Modelo	Ref.	Precio
5,5 a 7 m	5 mm	7,3 m	LS 60	37970	799,00 €
6,5 a 8 m	5 mm	8,4 m	LS 70	37971	1049,00 €
7,5 a 9 m	6 mm	10,4 m	LS 100	37972	1499,00 €
8 a 11 m	6 mm*	12,4 m	LS 130	37973	1799,00 €
9 a 12 m	8 mm*	12,4 m	LS 165	37974	2299,00 €
10 a 13 m	8 mm*	14,5 m	LS 180	37975	2799,00 €
11,5 a 14 m	10 mm*	16,5 m	LS 200	37976	3399,00 €
13 a 18 m	12 mm*	18,5 m	LS 290	37977	4699,00 €

\*  $\varnothing$  superior en opción



### NOS GUSTA

- MÁS FÁCIL DE INSTALAR
- LIGERO

A partir de  
**1869€**

### ENROLLADOR DE GÉNOVA MKIV OCÉAN HARKEN

El enrollador MK IV Ocean se beneficia de las prestaciones y características reconocidas de Harken®. Estos enrolladores se han diseñado para simplificar la instalación mediante perfiles de aluminio optimizados. Los enrolladores MKIV Océan disponen de un giratorio de driza de aluminio ligero para reducir el peso en tope de mástil. Perfil de simple garganta. Entregado con conectores de perfil de triple cierre y boza de enrollador negra (con serie 0, 1, 2).

Para barco	Para estay	Longitud	Modelo	Ref.	Precio
6 a 8,5 m	5 a 6 mm	11 m	MKIV Océan 0	32853	1869,00 €
8 a 10,5 m	6 a 8 mm	13 m	MKIV Océan 1	32854	2389,00 €
10,5 a 14 m	8 a 12 mm	17 m	MKIV Océan 2	32855	3535,00 €
13,5 a 18,5 m	12 a 16 mm	22 m	MKIV Océan 3	32856	5926,00 €





## ALMACENADORES

Los almacenadores facilitan las maniobras de sus velas de proa. Adaptados a trinquetas y gennakers. Algunos modelos permiten enrollar spis asimétricos.

ENCUENTRE  
LOS CALCETINES  
DE SPI  
P. 301



### NOS GUSTA

- TAMBOR MÁS GRANDE
- SEGURIDAD CON EL FURLASSIST
- SISTEMA DE ENGANCHE RÁPIDO



### ALMACENADOR PROFURL® NEX

Dos versiones Nex para gennaker, código O y Spinex para spis asimétricos. Equipados con el sistema Furlassist que permite el bloqueo a distancia y así evitar que la vela se desenrolle (en ambos sentidos). El Spinex se entrega con un cable anti torsión. El cabo anti torsión lleva bolas que facilitan el enrollamiento del spi. La boza de enrollamiento es opcional. La versión Speed dispone de un tambor más grande para enrollar más rápidamente y fácilmente.

Modelo	Para barco	Superficie vélica max	Carga de trabajo	Ø del tambor	Ref.	Precio
NEX 0.9	6 a 10,5 m	35 m <sup>2</sup>	0,9 t	120 mm	31009	889,00 €
NEX 1.5	10 a 12 m	60 m <sup>2</sup>	1,5 t	150 mm	31010	1170,00 €
NEX 2.5	12 a 14 m	80 m <sup>2</sup>	2,5 t	180 mm	31011	1775,00 €



### ALMACENADOR DE SPI ASIMÉTRICO PROFURL® SPINEX V2

Los almacenadores Profurl® están disponibles en versión Nex para gennaker y código O y Spinex para spis asimétrico. Equipados con una polea dentada que permite optimizar el grátil y a la vez eliminar aparatosidad y peso en el sistema. La versión Spinex se entrega con un cable anti torsión y 2 terminales, solo se ajusta la longitud. El cabo anti torsión lleva bolas que facilitan el enrollamiento del spi. La boza de enrollamiento es opcional. Entregado con trinquete - Furlassist que permite bloquear la vela a distancia y evitar así que se desenrolle.

Modelo	Para barco	Superficie vélica max	Carga de trabajo	Ø del tambor	Ref.	Precio
SPINEX 0.9 V2	6 a 9 m	50 m <sup>2</sup>	0,9 t	120 mm	32812	2090,00 €
SPINEX 1.5 V2	9 a 11 m	80 m <sup>2</sup>	1,5 t	150 mm	32813	2487,00 €
SPINEX 2.5 V2	11 a 14 m	130 m <sup>2</sup>	2,5 t	180 mm	32814	3627,00 €



A partir de  
**549€**

RUEDA DENTADA CARBONO & KEVLAR  
K SNAP 2 EN 1: SNAP + POLIPASTO 2 TIRAS  
PROTECCIÓN PARA EL CASCO K KROK

### ALMACENADOR KARVER KF V3

Almacenadores KF V3. Están equipados con una rueda dentada de carbono & Kevlar, de un nuevo sistema de ejes rápidos (más ergonómico y fiable). Todos ellos se benefician de un sistema de protección contra los golpes K Krok. Nuevo mosquetón K Snap, más compacto y resistente. De serie bloqueo automático de la rueda dentada.

Modelo	Para barco	Carga de trabajo	Ø del tambor	Ref.	Precio
KF0.9	6 a 10 m	0,9 t	87 mm	32618	549,00 €
KF1,5	8 a 12 m	1,5 t	120 mm	32670	1171,00 €
KF1,5 Large	8 a 14 m	1,5 t	160 mm	32671	1441,00 €
KF3	10 a 14 m	3 t	160 mm	32672	1763,00 €
KF3 Large	10 m a 15 m	3 t	195 mm	32673	2385,00 €



### ALMACENADOR ELÉCTRICO SELDÉN CXE45 PARA GENNAKER O CÓDIGO O

Innovación de Seldén, este almacenador eléctrico no precisa modificar la cubierta o el botolón. ¡Se instala fácilmente! Alimentado en 42 V por medio del convertidor específico, la sección de cables se ve reducida al ser menor la intensidad (A). Utilizar un código O o un gennaker se convierte en un juego de niños pulsando simplemente un botón, ¡desde la bañera!

- Ref. 34816 Almacenador CXE45 **3699,00 €**  
 Ref. 34817 Caja de control bañera **894,00 €**  
 Ref. 34818 Convertidor 12-42 V **801,00 €**



¡ELÉCTRICO!

## ACCESORIOS VELAS DE PROA



MONTAJE Y DESMONTAJE RÁPIDO CON VELCRO®

### GUIADOR WICHARD

Disponible en modelo simple o doble, el guiador es ideal para las bozas en continuo de almacenadores. Se fija al candelero por una cincha Velcro® para los modelos dobles o por collarín para el guiador simple. Se instala y desmonta muy rápidamente para guardarse con el almacenador y su boza. Se desmonta para permitir su instalación en una boza ya entallada. Para candelero de Ø 25 mm o Ø 28 mm, para boza de Ø 20 mm max.

- 1 Ref. 32336 ■ Simple fijo \_\_\_\_\_ **13,90 €**
- 2 Ref. 32337 ■ Simple articulado \_\_\_\_\_ **21,20 €**
- 3 Ref. 32338 ■ Doble, desmontable, para candelero Ø 25 mm \_\_\_\_\_ **48,90 €**
- 3 Ref. 32572 ■ Doble, desmontable, para candelero Ø 28 mm \_\_\_\_\_ **53,50 €**



### CORNAMUSA PARA BALCÓN Y CANDELERO

Para montaje sobre balcón o candeleros de Ø 22 a 25 mm sin ninguna modificación. L. 110 mm.

Ref. 14849 ■ \_\_\_\_\_ **6,80 €**



### POLEA DE CANDELERO ORIENTABLE HOLT

Polea articulada para candelero de 25 mm. Para cabo Ø 8 a 14 mm.

Ref. 14578 ■ \_\_\_\_\_ **44,90 €**



### GUIADOR HOLT

Guiador que se fija en candelero de 25 mm. Para cabo Ø 14 mm.

Ref. 14919 ■ \_\_\_\_\_ **18,90 €**



MONOBLOQUE Y COMPACTO



### GRILLETE DESMULTIPLICADOR MXEVO WICHARD

Grillete desmultiplicador con arraigo destinado a fuertes cargas. El cabo está guiado dentro del grillete por 2 aletas. Ideal para las drizas desmultiplicadas y los terminales superiores e inferiores de almacenador. La versión estándar dispone de una retención en el eje para hacerlo cautivo. La versión con hueco hexagonal se recomienda para aplicaciones que no requieren un desmontaje frecuente.

- 7 Ref. 32396 ■ Eje imperdible, Ø 6 mm, func. 1040 kg \_\_\_\_\_ **47,40 €**
- 7 Ref. 32397 ■ Eje imperdible, Ø 8 mm, func. 1760 kg \_\_\_\_\_ **56,70 €**
- 7 Ref. 32398 ■ Eje imperdible, Ø 10 mm, func. 1640 kg \_\_\_\_\_ **88,60 €**
- 8 Ref. 32399 ■ Eje tipo Allen, Ø 6 mm, func. 720 kg \_\_\_\_\_ **47,40 €**
- 8 Ref. 32403 ■ Eje tipo Allen, Ø 6 mm, func. 1300 kg \_\_\_\_\_ **56,70 €**
- 8 Ref. 32404 ■ Eje tipo Allen, Ø 10 mm, func. 1760 kg \_\_\_\_\_ **88,60 €**



### PRE GUÍA DE RELINGA CON APERTURA

Para estay hueco y enrollador. Reposicionable en cualquier momento.

Ref. 32004 ■ \_\_\_\_\_ **86,50 €**

### GUÍA DE RELINGA

Le permite izar la vela sin tener que guiarla con las manos.

- 9 Ref. 38128 ■ Vela mayor \_\_\_\_\_ **92,00 €**
- 10 Ref. 38129 ■ Génova \_\_\_\_\_ **93,00 €**



### POLEA INOX ROLDANA Ø 25 MM WICHARD

Para cabo Ø 6 a 10 mm.

- 4 Ref. 14577 ■ De horquilla, giratoria \_\_\_\_\_ **16,90 €**
- 5 Ref. 16726 ■ Para candelero, giratorio \_\_\_\_\_ **30,20 €**
- 6 Ref. 16725 ■ Para candelero, doble articulación \_\_\_\_\_ **34,60 €**

A partir de **66€<sup>20</sup>**



### POLEA GUÍA 29 MM HARKEN

Esta polea permite el paso del cabo al exterior de los candeleros para conservar el pasillo de cubierta despejado.

Ref. 37669 ■ \_\_\_\_\_ **66,20 €**



### POLEA DE REENVÍO 40 MM PARA BALCÓN HARKEN

Polea guía con rodamientos para reenvío del cabo de enrollador.

Ref. 37667 ■ \_\_\_\_\_ **69,90 €**



### POLEA WINCH 57 MM PARA CANDELERO HARKEN

La polea trasera permite un mejor control del cabo de enrollador.

Ref. 37668 ■ \_\_\_\_\_ **132,50 €**

ENCUENTRE LAS ANILLAS DE FRICCIÓN P. 281



### GUIADOR DE DRIZA

Guía de bronce cromado para driza hasta Ø 12 mm. Entregada con 2 tornillos rosca chapa y placa aislante.

Ref. 32377 ■ \_\_\_\_\_ **39,90 €**

IDEAL PARA CABOS DE ALMACENADOR DE APERTURA



### GUIADOR DE CANDELERO DOBLE CON APERTURA

Ideal para los cabos continuos de almacenador, este guiador doble se fija sobre un candelero y se abre por rotación para permitir el paso del cabo en doble.

Ref. 32081 ■ \_\_\_\_\_ **73,50 €**

IDEAL PARA CABOS DE ALMACENADOR

### POLEAS TANDEM CON MORDEDORES

Le permiten bloquear su cabo de almacenador y así evitar que la vela se desenrolle.

- Ref. 32251 ■ Roldana Ø 50 mm para cabo Ø 12 mm \_\_\_\_\_ **132,00 €**
- Ref. 32252 ■ Roldana Ø 60 mm para cabo Ø 12 mm \_\_\_\_\_ **177,00 €**



# PROTECCIÓN DE JARCIA Y REPARACIÓN DE VELAS

## ACCESORIOS VELAS DE PROA

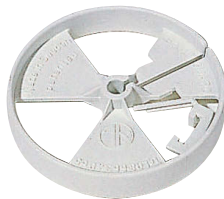

### PROTECTOR DE VELAS

Se instala en los obenques, babystay, guardamancebos. Protege las velas del rozamiento. El par.

Ref. 37402 ■ 15,80 €



### BOLAS DE DRIZA

Evita bloquear un nudo en salida de roldana o dentro de un terminal de tangón. Sirve también para identificar rápidamente la driza de su elección.

Ref.	Ø driza	Color	Precio
37391 ■	4 mm	Por 4: verde, rojo, azul, amarillo	5,60 €
37392 ■	6 mm	Por 2: verde, rojo	4,50 €
37393 ■	6 mm	Por 2: azul, amarillo	4,50 €
37394 ■	8 mm	Por 2: verde, rojo	4,80 €
37395 ■	8 mm	Por 2: azul, amarillo	4,80 €
37396 ■	10 mm	Por 2: verde, rojo	15,90 €
37397 ■	10 mm	Por 2: azul, amarillo	15,90 €



### ESPACIADOR DE DRIZA

Evita que su driza se enrolle alrededor del perfil y del estay.

Ref. 37995 62,80 €



13€  
50



### TOPE DE DRIZA

Evita bloquear un nudo en salida de roldana o dentro de un terminal de tangón.

Ref. 32764 ■ Ø 8/10 mm verde

Ref. 32765 ■ Ø 8/10 mm rojo

Ref. 32766 ■ Ø 10/12 mm rojo

## PROTECCIÓN JARCIA



### ELASTÓMERO AUTO-SOLDABLE

Goma auto vulcanizante para múltiples aplicaciones. Ideal para reparar mangueras, alta resistencia a las temperaturas (-40 a +100°C), a los vapores y ácidos diluidos. Conviene igualmente a la jarcia para la protección de tensores y pasadores. ¡Imprescindible a bordo.

Ref. 31440 ■ Blanco, a. 19 mm x L. 5 m 17,70 €

Ref. 26820 ■ Negro, a. 19 mm x L. 5 m 17,70 €



¡IMPRESINDIBLE A BORDO!

### CINTA AUTO-SELLANTE SILICONA TESA

De silicona, sin masa adhesiva. Se sella sobre sí misma ejerciendo una fuerte presión. Perfecto para las reparaciones de canalizaciones o en protección,

aislante eléctrico, excelente resistencia a los combustibles, aceites, agua de mar, UV y temperaturas extremas. a. 19 mm x L. 2,5 m.

Ref. 20728 ■ Transparente 12,90 €

Ref. 20729 ■ Negro 12,90 €



### ADHESIVO DE PROTECCIÓN DE TELA

a. 50 mm x L. 5 m.

Ref. 31425 ■ 16,90 €



### ADHESIVO DE TELA TESA

Potente y estanco este adhesivo es extremadamente resistente a las intemperies. 50 mm x L. 25 m.

Ref. 20216 ■ Negro 20,40 €

Ref. 20217 ■ Blanco 20,40 €

Ref. 20218 ■ Plata 20,40 €



### GREY TAPE NASHUA

Resistente al agua y a los UV, a. 48 mm x L. 55 m.

Ref. 31426 ■ 44,90 €

MUST

MUY BAJO COEFICIENTE DE FRICCIÓN

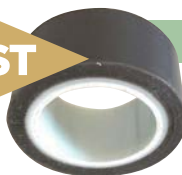

### ADHESIVO PTFE MASK PROTECT TAPES

Mask es una cinta polímero que puede ser estirada hasta 300 veces recubierta

de un film de PTFE. Es adhesiva y tiene un coeficiente de rozamiento muy bajo. Es muy resistente al desgaste y las altas temperaturas. Gris. Gr. 50 µm, a. 25 mm x L. 10 m.

Ref. 32627 ■ 69,00 €



DISPONIBLE EN 100 MM DE ANCHO

### CINTA AUTOSELLANTE WRAP PROTECT TAPES

Wrap es una cinta auto-sellante, creada para estirarse y pegarse sobre sí misma, formando un contacto muy fuerte

de impermeable sin dejar residuos pegajosos en el soporte. La cinta de 25 mm es ideal para los tornillos, los pasadores de anillas y las conexiones eléctricas. La cinta ancha de 100 mm crea un collar de mástil flexible y duradero, de una excelente resistencia.

Ref. 32624 ■ Negro, gr. 500 µm, a. 25 mm x L. 10 m 25,00 €

Ref. 32625 ■ Negro, gr. 500 µm, a. 100 mm x L. 2 m 27,00 €

Ref. 32626 ■ Blanco, gr. 500 µm, a. 25 mm x L. 5 m 25,00 €



IDEAL PARA PROTEGER CUBIERTA Y JARCIA.

### ADHESIVO ANTI ROZAMIENTO CHAFE PROTECT TAPES

Chafe es una protección contra el desgaste muy resistente a la abrasión, hecha de una película de alto modulo recubierta de pegamento acrílico de fuerte poder adhesivo.

Autolubricante, presenta un muy bajo coeficiente de fricción. Ideal para proteger la cubierta y la jarcia de los rozamientos de cabos, poleas...

Ref. 32620 ■ Translúcido, gr. 125 µm, a. 51 mm x L. 3 m 39,00 €

Ref. 32621 ■ Translúcido, gr. 250 µm, a. 51 mm x L. 3 m 49,00 €

Ref. 32622 ■ Negro, gr. 250 µm, a. 51 mm x L. 3 m 64,00 €

Ref. 32623 ■ Negro, gr. 500 µm, a. 51 mm x L. 3 m 79,00 €



## REPARACIÓN VELAS

### REPARA VELAS

Tejido de vela autoadhesivo.

Ref. 31611 ■ Blanco, a. 50 mm x L. 2 m	17,80 €
Ref. 31610 ■ Blanco, a. 100 mm x L. 2 m	40,90 €
Ref. 31613 ■ Mylar, a. 50 mm x L. 3 m	13,50 €
Ref. 31612 ■ Kevlar, a. 75 mm x L. 1,5 m	39,90 €



SELECCIÓN  
USHIP



### PARCHE AUTO ADHESIVO DE REPARACIÓN TEAR-AID<sup>(1)</sup>

El Tear-Aid es un parche transparente, extensible y muy robusto. La eficacia de su pegamento permite reparaciones de larga duración. El Type-A se ha creado para reparar la tela de capotas, toldos o alas de wing. El tipo B sirve para adherir en telas PVC como neumáticas o artefactos flotantes.

Ref. 32265 ■ Tipo A para tejidos	24,50 €
Ref. 32266 ■ Tipo B para PVC	24,50 €



### PUNZÓN AUTOMÁTICO

Es la máquina de coser manual. Permite coser materiales gruesos tales como: cuero, cincha, toldos, refuerzos de vela.

Ref. 31400 ■	37,90 €
--------------	---------

### LOTE DE 3 AGUJAS PARA PUNZÓN AUTOMÁTICO

Ref. 32401 ■	27,50 €
--------------	---------

### BOBINA DE HILO PARA PUNZÓN AUTOMÁTICO

Ref. 32324 ■	21,90 €
--------------	---------



### HILO DE VELA BLANCO

Poliéster 3 mm, bobina 140 m.

Ref. 34011 ■	5,80 €
--------------	--------

### EMPUJADOR DE VELERO CUERO

Modelo regulable de cuero.

Ref. 31408 ■ Zurdo	11,90 €
Ref. 31409 ■ Diestro	11,90 €



## CATAVIENTOS

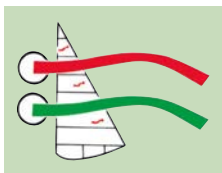

### CATAVIENTOS DE LANA

Para ajustar mejor las velas. Sujeción rápida por pastillas adhesivas, sin necesidad de taladrar. 4 rojos, 4 verdes.

Ref. 32440 ■	7,90 €
--------------	--------

(1) Peligroso, respete las precauciones de empleo.

### REPARA SPI

Tejido de spi autoadhesivo 65 g/m<sup>2</sup>, a. 50 mm x L. 4,5 m.

Ref. 31618 ■ Blanco	15,80 €
Ref. 31621 ■ Azul	15,80 €
Ref. 31620 ■ Rojo	15,80 €
Ref. 31619 ■ Negro	15,80 €
Ref. 31624 ■ Gris	15,80 €
Ref. 31617 ■ Amarillo	15,80 €

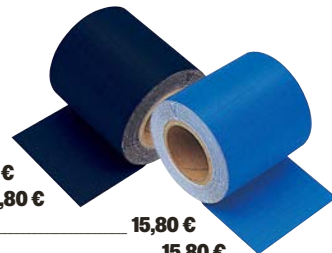

### REPARA TOLDO/FUNDA

Auto-adhesivo, L. 75 mm x L. 1,5 m.

Ref. 31622 ■ Blanco	31,60 €
Ref. 31623 ■ Azul	31,60 €



### PARCHE DACRON®

Auto-adhesivo, ideal para reparaciones de toldo o capota. 2 parches de Dacron® de 24 x 37 cm de color azul.

Ref. 31602 ■	29,90 €
--------------	---------



### KIT DE REPARACIÓN VELA

Kit compuesto por:

- 1 empujador,
- 5 agujas variadas,
- 1 bobina de hilo de vela.

Ref. 32997 ■	98,00 €
--------------	---------

## PRECIO TOPE

### KIT 7 AGUJAS

7 agujas de las cuales 1 curvada y 1 de extremo elevado.

# 4€ 80

Ref. 32910 ■

### KIT AGUJAS DE VELERO FORJADAS

Kit de 6 agujas de velero forjadas, entregadas en tubo.

Ref. 32501 ■ 19,90 €

### CATAVIENTOS TEXTIL

De nailon, fijación por pastilla adhesiva. 7 rojos, 7 verdes. Longitud 250 mm.

Ref. 32334 ■	24,90 €
--------------	---------

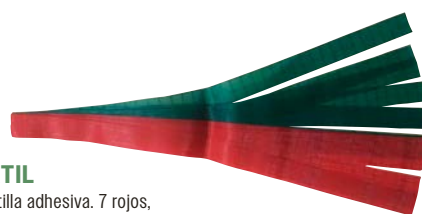

## VELETAS

### VELETAS CRUCEROS

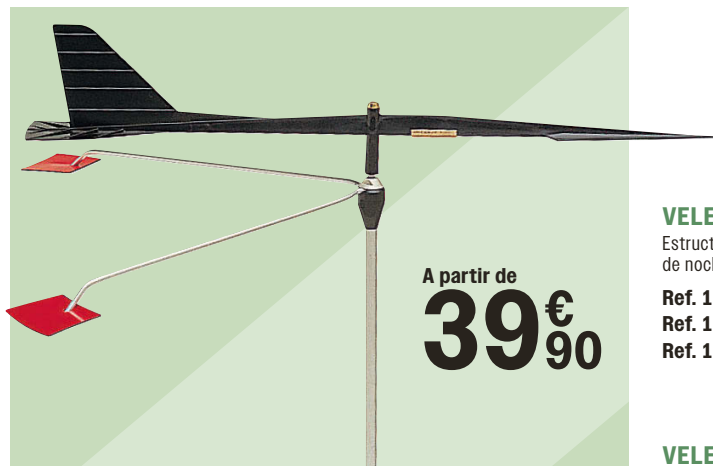

A partir de  
**39€<sup>90</sup>**

### VELETA WINDEX

Ligera y reactiva es particularmente apreciada por los regatistas.

- Ref. 11507 ■ Windex Dinghy, montaje lateral, brazo 250 mm **39,90 €**
- Ref. 11508 ■ Windex 10", montaje horizontal, brazo 255 mm **49,90 €**
- Ref. 11509 ■ Windex 15", montaje horizontal, brazo 380 mm **65,90 €**



### VELETA WINTEC

Estructura robusta de aleación anodizada dura, precisa en vientos ligeros, visible de noche, regulable, se instala en cualquier posición. Entregada con escuadra alu.

- Ref. 11035 ■ Tamaño 12" (300 mm) **59,90 €**
- Ref. 11036 ■ Tamaño 15" (387 mm) **63,90 €**
- Ref. 11037 ■ Tamaño 18" (457 mm) **68,90 €**

### VELETA DE OBNQUE

Se engancha directamente en los obenques.

- Ref. 32987 ■ Rojo **22,90 €**
- Ref. 32988 ■ Verde **22,90 €**

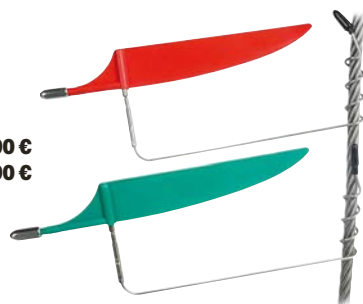

## PERFORMANCE DYNAMIC SAFETY

High Tech Yacht Ropes  
Made in Germany

[www.liros.com](http://www.liros.com)



¡SIGA LAS GUÍAS **USHIP!**





## ACCESORIOS DE JARCIA



### NOS GUSTA

INSTALACIÓN RÁPIDA

### PASADORES PARA TENSOR SMART PIN

Smart Pin es un pasador en una cinta autoadhesiva. Le permite bloquear sus tensores muy rápidamente. Tras haber ajustado sus obenques, insertar el bulón y apretar la cinta autoadherente alrededor del cuerpo del tensor. Disponible en 3 tamaños. Vendidos por 4.

- Ref. 32405 ■ Ø 2 mm 34,90 €
- Ref. 32406 ■ Ø 2,5 mm 36,50 €
- Ref. 32407 ■ Ø 3,2 mm 39,50 €



### PASADORES RECTOS

Inox A4.

- Ref. 25200 ■ 2 x 30, el sobre de 25 3,90 €
- Ref. 25205 ■ 2,5 x 30, el sobre de 17 3,90 €
- Ref. 25208 ■ 3 x 30, el sobre de 12 3,90 €
- Ref. 25211 ■ 4 x 30, el sobre de 5 3,90 €
- Ref. 25213 ■ 4 x 50, el sobre de 5 3,90 €
- Ref. 25223 ■ 5 x 50, el sobre de 3 3,90 €



### PASADORES BETA

Inox A2.

- Ref. 23373 ■ 2 x 45, el sobre de 4 3,90 €
- Ref. 23374 ■ 2,5 x 50, el sobre de 3 3,90 €
- Ref. 23375 ■ 3 x 60, el sobre de 2 3,90 €
- Ref. 23376 ■ 4 x 78, unidad 3,90 €



ENCUENTRE LOS TENSORES PLANOS P. 292



### PASADOR DE ANILLA INOX

- Ref. 37331 ■ Ø 15 mm, por 10 4,50 €
- Ref. 37330 ■ Ø 19 mm, por 10 4,70 €



### TERMINALES DE COBRE RECOCIDO

Para realizar gazas en cable de acero 7 x 19, uso prohibido en monotorón.

- Ref. 37205 ■ Para cable Ø 2,5 mm, por 8 15,80 €
- Ref. 37201 ■ Para cable Ø 3 mm, por 6 16,90 €
- Ref. 37202 ■ Para cable Ø 4 mm, por 5 16,00 €
- Ref. 37203 ■ Para cable Ø 5 mm, por 4 20,90 €
- Ref. 37204 ■ Para cable Ø 6 mm, por 3 22,90 €



### PRENSACABLES ESTRIBO INOX

- Ref. 37706 ■ Ø cable 3 mm, por 2 10,90 €
- Ref. 37707 ■ Ø cable 4 mm, por 2 11,50 €
- Ref. 37708 ■ Ø cable 5 mm, por 2 12,60 €
- Ref. 37709 ■ Ø cable 6 mm, por 2 13,90 €

### TENSOR DE CUERPO CERRADO

Acero inox 18/12 MO.



Réf.	Ø varilla roscada	Longitud cuerpo	Longitud mín.	Rotura	Precio
37601 ■	M5	80 mm	120 mm	750 kg	20,90 €
37602 ■	M6	95 mm	145 mm	1400 kg	30,90 €
37607 ■	M8	105 mm	170 mm	2200 kg	39,00 €
37609 ■	M10	125 mm	200 mm	3450 kg	48,90 €
37619 ■	M12	150 mm	255 mm	5000 kg	69,00 €

**spinlock**

SELECCIÓN USHIP

A partir de **229€<sup>90</sup>**

**TENSIÓMETRO RIG SENSE SPINLOCK**

El Rig Sense de Spinlock permite una visión directa de la tensión, sin recurrir a una tabla de cálculo. Uso muy sencillo. Todo ello se entrega en una bolsa de almacenamiento. Compatible jarcia textil.

Ref. 32884 Versión para Ø 2-5 MM 229,90 €

Ref. 32885 Versión para Ø 5-8 MM 339,90 €

### NOS GUSTA

- GRAN PRECISIÓN
- USO SENCILLO

### TENSIÓMETRO PARA CABLE

Este tensiómetro es fácil de usar y de gran precisión. Permite regular la tensión mientras el dispositivo se mantiene en el cable. Observe simplemente el cursor desplazarse.

- Ref. 32082 ■ PTIM, para cable Ø 2,5 a 4 mm 205,00 €
- Ref. 32083 ■ PT2M, para cable Ø 5 a 7 mm 229,00 €
- Ref. 32084 ■ PT3M, para cable Ø 8 a 10 mm 519,00 €



### PASADOR RÁPIDO

- Ø 6 mm, por 2.
- Ref. 31150 ■ 18,90 €

### BULONES INOX

Ref.	Ø eje	L. sin reborde	L. útil	Ø orificio	Cdad	Precio
37366 ■	5 mm	18 mm	14 mm	2,5 mm	4	10,90 €
37360 ■	6 mm	15 mm	11 mm	2,5 mm	4	11,90 €
37370 ■	6 mm	25 mm	21 mm	2,5 mm	1	6,10 €
37361 ■	8 mm	25 mm	20 mm	2,5 mm	3	10,90 €
37371 ■	8 mm	28 mm	23 mm	2,5 mm	1	5,90 €
37362 ■	10 mm	27 mm	22 mm	3 mm	2	8,90 €
37372 ■	10 mm	41 mm	36 mm	3 mm	1	12,90 €
37363 ■	12 mm	32 mm	26 mm	4 mm	1	12,90 €



## ESTAY DE POPA

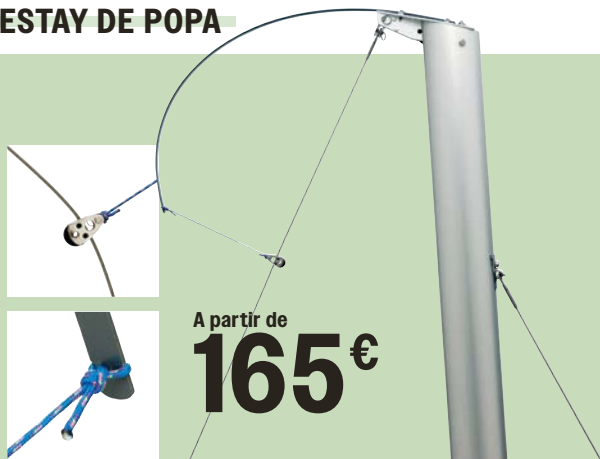

A partir de  
**165€**

### SABLE DE ESTAY DE POPA

Sable para fijar en la perilla del mástil sobre un barco de aparejo fraccionado. El sable levanta el estay de popa y permite el paso de una mayor de gran aluminamiento. El kit completo con fijación e instrucciones de montaje.

Ref. 32016 Para embarcación < 30 pies **165,00 €**

Ref. 32017 Para embarcación de 30 a 37 pies. **195,90 €**

**399€**



### TENSOR DE VOLANTE PARA ESTAY DE POPA

Tensor que emplea un sistema de cuproníquel que evita todo riesgo de bloqueo. Gracias a las graduaciones y a las referencias de color se regresa rápidamente al ajuste inicial. Rotura 4,24 t. Eje Ø 12 mm. Dimensiones cerrado 350 mm max., abierto 520 mm. Para cables Ø 5/6/7 mm.

Ref. 37625

**449€**



### TENSOR CON EMPUÑADURA PARA ESTAY DE POPA

Rotura 5,3 t. Eje Ø 12 mm. Dimensiones cerrado 350 mm, abierto 520 mm. Para cables Ø 5/6/7 mm.

Ref. 37473

## ESTAYS VOLANTES

### TENSOR PELÍCANO DE VOLANTE

Longitud cerrado 250 mm, abierto 310 mm max. Rotura 5,3 t. Eje Ø 12 mm. Para cables Ø 5/6/7 mm.

Ref. 37620



**442,20 €**

### TENSOR PELÍCANO CON TRINQUETE

Longitud cerrado 360 mm, abierto 520 mm. Para cables Ø 7/8/9 mm.

Ref. 37623 Eje Ø 12 mm, rot. 6 t

**977,00 €**

Ref. 37622 Eje Ø 14 mm, rot. 6,7 t

**977,00 €**



### CÁNCAMO ESTAY VOLANTE

Sirve para fijar el estay volante al mástil. Modelo en dos partes para insertar en el mástil y remachar.

Ref. 37400

**52,50 €**



### ESTRIBO CONTRA PLACA PARA CADENOTE DOBLE

Ref. 37700 Para cadenotes ref. 16841 y 16839

**9,60 €**

Ref. 37701 Para cadenote ref. 16840

**16,20 €**



A partir de  
**59€**

### DOBLE CADENOTE ARTICULADO

Especialmente diseñado para estays volantes, permite fijar sobre un mismo punto el estay volante y la amura del foque.

Ref. 16841 ■ Ø 6 mm, A. útil 14 mm, entre ejes 27 x 59 mm, tornillo Ø 6 mm, func. 1440 kg

**59,00 €**

Ref. 16839 ■ Ø 8 mm, A. útil 17 mm, entre ejes 35 x 59 mm, tornillo Ø 8 mm, func. 2400 kg

**73,50 €**

Ref. 16840 ■ Ø 10 mm, A. útil 23 mm, entre ejes 45 x 78 mm, tornillo Ø 10 mm, func. 4560 kg

**106,00 €**

### TIRANTE PARA ENROSCAR

Rotura 1000 kg.

Ref. 37702

**31,90 €**



**PEDIR  
A BORDO,  
RECOGER  
EN PUERTO**

CLICK & COLLECT EN **USHIP.FR**

### SOPORTE DE ALMACENAJE PARA ESTAY VOLANTE

A pie de mástil y asociado al soporte de almacenaje de cruceta permite despejar la proa cuando no se usa el estay volante.

Ref. 32019

**144,00 €**

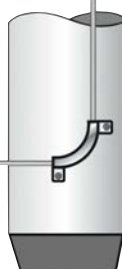

### GANCHO DE CRUCETAS PARA ESTAY VOLANTE

Asociado al soporte de almacenaje permite despejar la proa cuando no se usa el estay volante.

Ref. 32018

**48,60 €**



## PROTECCIÓN JARCIA

**PRECIO TOPE**

A partir de **5€50**

### FUNDA PARA OBNQUES

Pre abierta, se instala sin desmontar los obenques, L. 1,8 m.

Ref. 37420	■ Para cable Ø 4 mm	<b>5,50 €</b>
Ref. 37421	■ Para cable Ø 5 mm	<b>7,10 €</b>
Ref. 37422	■ Para cable Ø 6/7 mm	<b>8,50 €</b>
Ref. 37423	■ Para cable Ø 8 mm	<b>9,90 €</b>
Ref. 37424	■ Para cable Ø 10 mm	<b>11,10 €</b>



## PROTECCIÓN CRUCETA DE CUERO

Kit para 2 crucetas. Funda de corteza de cuero.

Ref.	Perímetro crucetas	Precio
Protección cruceta simple		
37100	130 mm	<b>29,40 €</b>
37101	160 mm	<b>32,40 €</b>
37102	230 mm	<b>41,90 €</b>
37103	270 mm	<b>52,40 €</b>
Protección cruceta de 2 obenques		
37105	160 mm	<b>50,40 €</b>
37106	230 mm	<b>61,60 €</b>
37107	270 mm	<b>89,70 €</b>



## PROTECCIÓN CRUCETA DE CUERO

Kit para 2 crucetas, cierre por Velcro®.

CIERRE RÁPIDO POR VELCRO®

Ref.	Ancho de cruceta		Precio
	Obenque continuo	Obenque discontinuo	
32132	55-90 mm	-	<b>54,90 €</b>
32133	95-117 mm	74-95 mm	<b>55,90 €</b>
32134	122- 154 mm	105-122 mm	<b>61,50 €</b>
32267	-	122- 154 mm	<b>61,50 €</b>



## PROTECCIÓN DE TENSOR TUBO DE CUERO

Kit para 2 tensores que incluye los tubos PVC abiertos y las fundas de corteza de cuero.

Ref.	Ø cuerpo	Alt. Tensor	Precio
37125	25 mm	490 mm	<b>47,10 €</b>
37126	34 mm	550 mm	<b>52,40 €</b>
37127	45 mm	600 mm	<b>67,30 €</b>



## PROTECCIÓN DE TENSOR PVC

De plástico flexible, evita el rozamiento y el desgarro de las velas.

Ref. 37410	■ Para tensores de 4 a 6 mm, L. 380 mm	<b>21,40 €</b>
Ref. 37411	■ Para tensores de 8 a 10 mm, L. 420 mm	<b>24,00 €</b>
Ref. 37412	■ Para tensores de 10 a 12 mm, L. 500 mm	<b>25,70 €</b>



DE ALUMINIO

## PROTECCIÓN DE TENSOR DE ALUMINIO SELDÉN

Protege la jarcia de la humedad y de la corrosión al mismo tiempo que evita los riesgos de lesiones.

Ref. 32070	Ø 38, L. 650 mm	<b>36,00 €</b>
Ref. 32071	Ø 43, L. 650 mm	<b>41,40 €</b>
Ref. 32072	Ø 50, L. 700 mm	<b>45,70 €</b>
Ref. 32073	Ø 57, L. 800 mm	<b>52,30 €</b>



**MUST**

PRODUCTO FRANCÉS

**25€50**

**PROTECCIÓN DE TENSORES OUTILS Océans**

De tejido poliéster alta resistencia revestido PVC en las 2 caras. Se cierra por Velcro®. L. 45 cm.

Ref. 32608

## PROTECCIONES BALCONES Y CANDELEROS



## PROTECCIONES CANDELEROS DE CUERO

Funda de corteza de cuero.

Ref. 37109	Juego de 4	<b>26,10 €</b>
Ref. 37110	Juego de 6	<b>36,70 €</b>



## PROTECCIÓN Balcón Y GUARDAMANCEBOS DE CUERO

Kit de corteza de cuero para 4 terminales de guardamancebos.

Ref. 37111	160 mm	<b>25,30 €</b>
Ref. 37112	270 mm	<b>37,00 €</b>
Ref. 37115	Sobre balcón	<b>67,20 €</b>

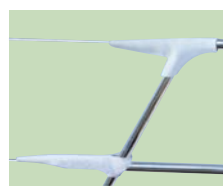

## PROTECCIÓN DE CUERO PARA BALCONES Y CANDELEROS

Protecciones de cuero muy flexible para cubrir los candeleros o los terminales de guardamancebos en los balcones. Vendidas por 2.

1	Ref. 32268	■ Para balcón, cable con gancho	<b>14,50 €</b>
2	Ref. 32269	■ Para balcón, cable con tensor	<b>14,50 €</b>
3	Ref. 32276	■ Para candelero	<b>14,50 €</b>

## GUARDAMANCEBOS Y CANDELEROS



**PRODUCTO FRANCÉS**

**49€<sup>90</sup>**

**RESPALDO TUBO DE GUARDAMANCEBOS OUTILS OCÉANS**

Robustos y confortables. Compuesto de un tubo en espiral, de una espuma alta densidad cubierta de tela poliéster alta resistencia revestida PVC. Cierre por Velcro® y lazo en los extremos. L. 1 m.

Ref. 32607 ■



**SEGURIDAD USHIP**

**RED DE GUARDAMANCEBOS**

Red de alta resistencia de malla cuadrada de 50 mm. De trenza nailon 600 kg. Bordes altos y bajos reforzados

Ref. 22901 ■ A. 45 cm, por m **5,90 €**

Ref. 22904 ■ A. 60 cm, por m **7,20 €**

**GANCHO PELICANO**

Ref. 32109 ■ M6, L. 76,5 mm, rotura 1350 kg **17,20 €**

Ref. 32110 ■ M8, L. 100 mm, rotura 1350 kg **25,20 €**

**CANDELERO**

De inox, tubo Ø 25 mm.

Ref. 32077 ■ A. 450 mm, 1 paso de guardamancebos **57,00 €**

Ref. 32076 ■ A. 650 mm, 2 pasos de guardamancebos (Intermediario a 34 cm de cubierta) **69,00 €**

**BASE DE CANDELERO**

De inox, para tubo Ø 25 mm.

Ref. 32078 ■ Triangular, Dim. 50 x 80 mm, entre ejes: 30 x 62 mm, tornillo M6 **44,90 €**

Ref. 32079 ■ Rectangular, Dim. 50 x 70 mm, entre ejes: 30 x 50 mm, tornillo M6 **44,90 €**



**RESPALDO PLÁSTICO DE GUARDAMANCEBOS**

De plástico reforzado, forma anatómica. Se adapta a cualquier guardamancebos.

Ref. 32310 ■ **18,20 €**



**RESPALDOS TUBO DE GUARDAMANCEBOS**

¡Para timonear como en un sofá! De tejido acrílico azul o gris claro. Hilos y tejido con tratamiento anti-UV. Franjas enrolladas en los extremos. Interior espuma de alta densidad. Funda amovible con cremallera. El par L. 1 m.

Ref. 32311 ■ Azul **39,90 €**

Ref. 32309 ■ Gris claro **39,90 €**

**NOS GUSTA**

LISTO PARA USAR

**KIT GUARDAMANCEBOS**

Kit guardamancebos de montaje manual. Cable Ø 4 mm funda PV blanco Ø 6 mm, 1 horquilla de prensado manual et 1 tensor prensado M6.

Ref. 32042 ■ L. 6 m **91,00 €**

Ref. 32043 ■ L. 8 m **99,00 €**

Ref. 32044 ■ L. 10 m **108,00 €**

Ref. 32045 ■ L. 12 m **112,00 €**

**PRODUCTO FRANCÉS**

**GANCHO DE GUARDAMANCEBOS AUTOMÁTICO WICHARD**

Equipado de un gatillo, este gancho de guardamancebos se manipula con una mano y se cierra automáticamente. L. 91 mm, apertura 11 mm carga de trabajo 640 kg, carga de rotura 1500 kg.

Ref. 32594 ■ Rosca M6 **30,50 €**

Ref. 32595 ■ Rosca M8 **30,50 €**

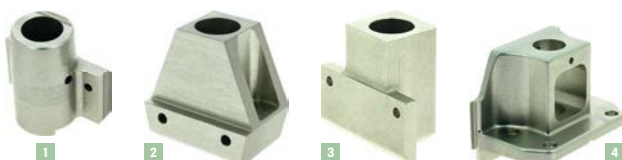

**BASE DE CANDELERO**

Estos modelos fabricados por Femso Marine son reproducciones de referencias de origen que ya no están disponibles. Ejemplos de modelos, más opciones en uship.fr y en tienda.

1 Ref. 32778 Gladiateur, Prétorien, Hood 38 **119,90 €**

2 Ref. 32774 Gladiateur, Prétorien, Hood 38, Westerly, Moody, Leisure **119,90 €**

3 Ref. 32775 Centurion (36/38/40/42/45), Dufour Classic (40/45/48), Feeling (10.90/446), Gibsea (116/362/422/526) **119,90 €**

4 Ref. 32777 Sun Legend, Sun Fizz, Sun Kiss, Attalia 32 **249,00 €**



**PELDAÑOS Y GUINDOLAS**

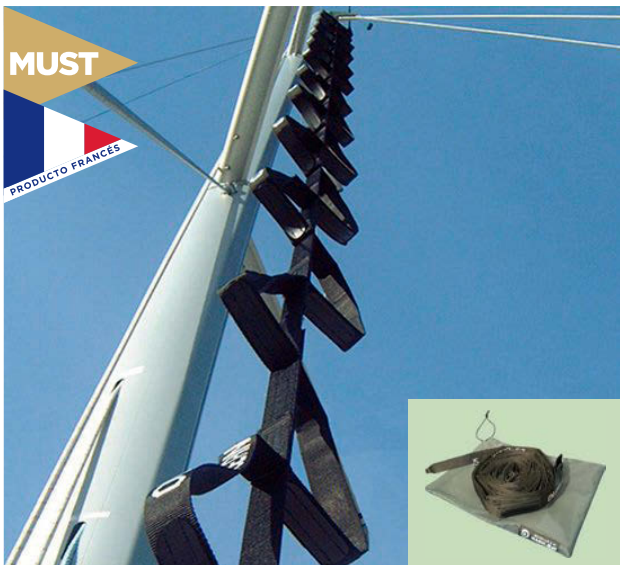

**MUST**

PRODUCTO FRANCÉS

**ESCALERA DE MÁSTIL DE CINCHA**

Para fijar en una driza y en cubierta.

Ref. 32064 ■ Escalera L. 9 m **339,00 €**

Ref. 32059 ■ Alargador L. 3 m **129,00 €**

SÚPER CONFORTABLE PARA TRABAJOS DE CORTA O LARGA DURACIÓN

**NUOVO USHIP**

**GUINDOLA CALFAT HARKEN**

Guindola de nailon grueso 1680D. Fijación baja de driza permitiendo acercarse al máximo al tope de mástil. Soporte trasero regulable, bolsas de apertura ancha y una anilla en D en ambos lados para herramientas. Respaldo confortable y ajustable. Carga máxima de trabajo: 100 kg.



Ref. 34879 ■ **314,00 €**



**PELDAÑO DE MÁSTIL**

De inox, fijación por 6 remaches o tornillos rosca chapa Ø 4 mm, buen agarre del pie.

Ref. 16455 ■ **36,90 €**



**PELDAÑO DE MÁSTIL PLEGABLE**

Modelo muy ligero (190 g), carga máxima. 140 kg, se instala cada 50 cm.

Ref. 37720 ■ **39,00 €**



**PRECIO TOPE**

**GUINDOLA**

Modelo de tela PVC, equipado de bolsillos laterales para guardar sus herramientas. Cincha de seguridad regulable.

Ref. 32462 ■ **42,90 €**



**1 GUINDOLA PLASTIMO STANDARD**

Tejido poliéster 220 deniers. Ajuste ergonómico por delante con cinturón un cinturón deslizante alrededor. Apertura de bolsillos rígida. 1 bolsillo profundo: 36 x 20 cm. 1 bolsillo semiprofundo práctico para objetos pequeños: 26 x 20 cm. Sistema MOLLE® en un bolsillo. Carga máxima de trabajo: 100 kg.

Ref. 32828 ■ **89,00 €**

**2 GUINDOLA PLASTIMO PRO CONFORT**

Tejido poliéster 220 deniers. Cinchas ajustables para la espalda y las piernas. 2 ajustes de inclinación del asiento. Sistema MOLLE® en ambos lados. 1 bolsa de herramientas con bolsillo de fuelle: 52 x 21 x 8 cm. La bolsa se fija a la guindola con 2 cinchas. Esta bolsa también se usa para guardar la guindola. Carga máxima de trabajo: 150 kg.

Ref. 32829 ■ **159,00 €**



SÚBASE SOLO AL MÁSTIL

**699 €**



**CASCO DE PROTECCIÓN SIROCCO PETZL**

Casco ultraligero (150 g) de gran capacidad de absorción contra los impactos frontales y laterales

Ref. 32343 **114,90 €**

**SEGURIDAD USHIP**



**ARNÉS CORAX PETZL**

Arnés polivalente y confortable que se adapta a todas las morfologías. Equipado con 2 portamateriales rígidos en su parte delantera. Cinturón regulable de 65 a 96 cm y pernera de 48,5 a 59 cm.

Ref. 32027 ■ **69,00 €**



**SILLA PODIUM PARA ARNÉS DE ESCALADA PETZL**

Para más confort durante sus trabajos en el mástil. Entregada con 2 mosquetones

Ref. 32584 **196,90 €**



**PACK ASCENSIÓN NAVIGATEUR PETZL**

Pack que permite subirse solo al mástil (con cabo sin tensar), compuesto de: 1 arnés Corax, 1 bloqueador de empuñadura mano derecha, 1 descensor autofrenado, 1 mosquetón con bloqueo, 1 mosquetón de dedo, 1 pedal regulable, 1 eslabón rápido, 1 porta herramientas, 1 bolsa de tela, 1 cabo Axis Ø 11 mm y L. 30 m, 1 correa regulable y 2 mosquetones.

Ref. 32026



## PABELLONES



### 1 BANDERA FRANCESA

Ref. 32901	■ 30 x 45 cm	<b>4,50 €</b>
Ref. 32902	■ 40 x 60 cm	<b>7,90 €</b>
Ref. 32903	■ 50 x 75 cm	<b>10,90 €</b>
Ref. 32904	■ 75 x 100 cm	<b>17,90 €</b>
Ref. 32905	■ 100 x 150 cm	<b>34,90 €</b>
Ref. 32906	■ 40 x 60 cm - gran resistencia	<b>14,90 €</b>

### BANDERA EUROPA

2 Ref. 32950	■ Eurofrancia 30 x 45 cm	<b>10,90 €</b>
2 Ref. 32952	■ Eurofrancia 40 x 60 cm	<b>12,90 €</b>
3 Ref. 32970	■ Europeo 30 x 45 cm	<b>10,90 €</b>
3 Ref. 32973	■ Europeo 67 x 100 cm	<b>25,00 €</b>



### BOLSA PABELLONES N, C Y FRANCÉS

Pabellones N, C y Francés en una bolsa plástica. 30 x 45 cm.

Ref. 12370	■	<b>10,90 €</b>
------------	---	----------------

### PABELLÓN DEL CÓDIGO

Tamaño 30 x 45 cm.

Ref. 32920	■ Pabellón B, protesta	<b>12,90 €</b>
Ref. 32919	■ Pabellón I, falta	<b>12,90 €</b>
Ref. 32923	■ Pabellón Q, de aduana	<b>8,90 €</b>

### BANDERÍN DE BUCEO

Obligatorio a bordo para señalar la presencia de buceadores a proximidad. Tamaño 30 x 45 cm.

7 Ref. 32922	■ Alpha	<b>8,90 €</b>
8 Ref. 32921	■ Cruz San Andrés	<b>14,90 €</b>

## ASTAS DE BANDERAS

### ASTA DE BANDERA CAOBA

Ø asta: 25 mm y Ø parte empotrada: 22 mm.

Ref. 32375	■ L. 60 cm	<b>26,90 €</b>
Ref. 32930	■ L. 80 cm	<b>32,90 €</b>
Ref. 32931	■ L. 100 cm	<b>39,90 €</b>
Ref. 32932	■ L. 120 cm	<b>49,90 €</b>

### SOPORTE CUBIERTA PARA ASTA CAOBA

De latón cromado, fijación en 4 puntos. Ø interior 22 mm.

Ref. 32935	■	<b>16,40 €</b>
------------	---	----------------



### CORNAMUSA DE DRIZA DE BANDERA

Se fija sobre un obenque Ø 8 mm max. L. 155 mm.

Ref. 14848	■	<b>22,90 €</b>
------------	---	----------------

### ASTA DE BANDERA LATÓN CROMADO

Ref. 32948	■ L. 50 cm, longitud útil 40,5 cm, Ø 13 mm	<b>41,00 €</b>
Ref. 32949	■ L. 80 cm, longitud útil 59 cm, Ø 20 mm	<b>52,00 €</b>



### SOPORTE EN PLANO DE CUBIERTA PARA ASTA LATÓN CROMADO

Con sistema de seguridad que impide la salida del asta de su soporte.

Ref. 32966	■ Para asta L. 50 cm	<b>22,60 €</b>
Ref. 32967	■ Para asta L. 80 cm	<b>36,80 €</b>



### SOPORTE BALCÓN PARA ASTA LATÓN CROMADO

Se adapta a un tubo de Ø 20 a 25 mm. Con sistema de seguridad que impide la salida del asta de su soporte.

Ref. 32968	■ Para asta L. 50 cm	<b>28,90 €</b>
Ref. 32969	■ Para asta L. 80 cm	<b>29,90 €</b>

**MÁS ELECCIÓN EN USHIP.FR O EN TIENDA**

PABELLONES A PETICIÓN, NO DUDE EN CONTACTAR CON SU TIENDA USHIP. POSIBLES GASTOS DE ENVÍO.

### 4 MINI EMPAVESADO

Compuesto de 45 banderolas de 14 x 22 cm, L. 12 m.

Ref. 32912	■	<b>63,00 €</b>
------------	---	----------------

### 6 BANDERA REGIONAL

Tamaño 30 x 45 cm.

Ref. 32978	■ Bretaña	<b>5,90 €</b>
Ref. 32979	■ Cataluña	<b>9,90 €</b>
Ref. 32980	■ Córcega	<b>5,90 €</b>
Ref. 32981	■ Languedoc	<b>12,90 €</b>
Ref. 32982	■ Normandía	<b>12,90 €</b>
Ref. 32372	■ Vendée	<b>12,90 €</b>
Ref. 32976	■ Aquitania	<b>12,90 €</b>
Ref. 32977	■ País Vasco	<b>12,90 €</b>

### 6 PABELLÓN DE CORTESÍA

Tamaño 30 x 45 cm.

Ref. 32953	■ Alemania	<b>7,50 €</b>
Ref. 32954	■ Argelia	<b>14,90 €</b>
Ref. 32955	■ Bélgica	<b>7,40 €</b>
Ref. 32956	■ España	<b>5,90 €</b>
Ref. 32957	■ Gran Bretaña R. I.	<b>9,90 €</b>
Ref. 32629	■ Guernesey	<b>12,90 €</b>
Ref. 32630	■ Jersey	<b>14,90 €</b>
Ref. 32958	■ Grecia	<b>9,90 €</b>
Ref. 32959	■ Italia	<b>7,50 €</b>
Ref. 32960	■ Irlanda	<b>9,90 €</b>
Ref. 32961	■ Marruecos	<b>12,90 €</b>
Ref. 32962	■ Portugal	<b>12,90 €</b>
Ref. 32963	■ Túnez	<b>14,90 €</b>
Ref. 32964	■ Turquía	<b>14,90 €</b>
Ref. 32965	■ Países Bajos	<b>10,90 €</b>
Ref. 32619	■ Cerdeña	<b>14,90 €</b>

# Electricidad



**BATERÍAS  
ENERGÍA A BORDO  
TOMAS DE PANTALÁN  
Y ADAPTADORES  
CABLEADO Y ACCESORIOS  
CARGADORES Y CONVERTIDORES  
ILUMINACIÓN  
LUCES DE NAVEGACIÓN...**





# ¡Rebosar de energía!

¿Sabe lo que tienen en común la pesca, las regatas y disfrutar del buen tiempo fondeado? La energía, ¡claro! Un sistema de energía adecuado le permitirá disfrutar del confort de su embarcación tanto en el mar como fondeado.

## CALCULE LA POTENCIA DE SU PARQUE DE BATERÍAS, ¡NO ES TAN COMPLICADO!

Primero, y no deja de ser lógico, hacemos un balance de los dispositivos que necesitan energía eléctrica. ¡Una pequeña lista no será de más! **Una vez hecha la lista, saque su calculadora y complete estas tablas.**

### NAVEGANDO

Equipo	Potencia en W	Potencia en W÷12 = Corriente en Amperios	Utilización en h por 24h	Corriente x nº de horas = Consumo en Ah
Ej.: Piloto	400	400÷12 = 33,33	1	33,33

### FONDEADO

Equipo	Potencia en W	Potencia en W÷12 = Corriente en Amperios	Utilización en h por 24h	Corriente x nº de horas = Consumo en Ah
Ej.: Molinete	500	500÷12 = 41,66	1	41,66

**Sumando el consumo en navegación y en fondeo, se obtiene el consumo total durante 24 horas:**

+	=
---	---

Ahora que ha calculado el balance energético, puede adaptar su parque de baterías a sus necesidades. En este punto, habrá que tener en cuenta que con las baterías convencionales, la descarga no debe caer por debajo del 50%. Si su balance da un consumo de 100Ah, necesitará un parque de 200Ah. Con una batería de litio, la capacidad nominal disponible es de 95%. Para las mismas necesidades, un parque de 105 Ah será entonces suficiente.

### ¿Necesita un consejo? ¿Una pregunta?

Su consejero USHIP estará a su disposición para ayudarle a seleccionar e instalar el equipo adecuado.

© Foto: AdobeStock



# ¡3 ENERGÍAS ALTERNATIVAS BAJO LUPA!

## AEROGENERADOR

### PROS

Funciona en cuanto sopla el viento  
 ■  
 Ideal en el mar

### CONTRAS

Eficiencia variable en función del viento  
 ■  
 Instalación incómoda en un barco pequeño

## HIDROGENERADOR

### PROS

Eficaz en cuanto sobrepasamos los 2 nudos  
 ■  
 Uso transparente durante la navegación

### CONTRAS

No funciona durante el fondeo  
 ■  
 Genera arrastre, susceptible de frenar y atrapar las algas

## PANEL SOLAR

### PROS

Silencioso y de fácil instalación  
 ■  
 Modular, solución fácilmente adaptable

### CONTRAS

Eficacia dependiente de la luz solar  
 ■  
 Necesita superficies planas disponibles

## RECYCL' USHIP

Porque nuestro medio ambiente es nuestro patio de recreo, USHIP se ha comprometido con Recycl' USHIP, un programa mundial de recuperación de dispositivos y equipos defectuosos. En cada USHIP, existe una forma de reciclar sus dispositivos eléctricos y baterías.



## NUESTROS 3 CONSEJOS PARA OPTIMIZAR SU SISTEMA ENERGÉTICO.

**Evalúe sus necesidades energéticas exactas**

**¡Será inútil disponer de 12 baterías a bordo!**  
 Identifique sus necesidades reales.

**Combine sus diferentes fuentes energéticas** para compensar las limitaciones de una por otra.

© Crédito fotográfico: AdobeStock.

## LA BATERÍA AUTÓNOMA, LA ENERGÍA SIN COMPLICACIONES

Una batería nómada es una solución de almacenamiento de energía, llave en mano. Compuesta por una batería de litio, integra todas las conexiones para cargarse, mediante una toma o un panel solar, o emplear la energía disponible mediante enchufes de cualquier tipo incluidos los de 230 V. Teléfono, tableta, VHF pero también nevera, cafetera u ordenador, ¡conéctese como en casa!



Descubra la batería Eco Flow p. 324



## BATERÍAS DE ARRANQUE Y PEQUEÑO SERVICIO

# LA MARCA USHIP

PRODUCTOS DE EXPERTOS  
AL MEJOR PRECIO

A partir de  
**99€**

NOS GUSTA

IDEAL PARA EL ARRANQUE



### BATERÍA USHIP

Batería de arranque con una excelente relación calidad/precio. Tecnología plomo/calcio sin mantenimiento. 12 V.

Ref.	Capacidad	Corriente de arranque en frío CCA IEC	Polaridad	Borne	Tiras	Dim. L. x a. x A.	Peso	Precio
29010 ■	62 Ah	480 A	0	1	B13	242 x 175 x 175 mm	14 kg	<b>99,00 €</b>
29011 ■	72 Ah	640 A	0	1	B13	278 x 175 x 175 mm	16 kg	<b>129,00 €</b>
29012 ■	100 Ah	750 A	0	1	B13	353 x 175 x 190 mm	22,5 kg	<b>159,00 €</b>
29013 ■	110 Ah	800 A	1	8	B00	330 x 172 x 239 mm	23,8 kg	<b>193,00 €</b>
29014 ■	140 Ah	850 A	3	1	B00	511 x 189 x 216 mm	34,3 kg	<b>268,00 €</b>
29015 ■	180 Ah	1100 A	3	1	B00	514 x 223 x 223 mm	44,5 kg	<b>323,00 €</b>

### BATERÍA OPTIMA

Rendimiento máximo para un volumen y peso mínimos gracias a una tecnología de placas de plomo enrolladas en espiral. Potencia de arranque óptima, 15 veces más resistente a las vibraciones y de una longevidad 2 veces superior a una batería tradicional. Sin fugas, sin mantenimiento. Acepta una descarga profunda. El modelo 50 Ah está particularmente estudiado para aportar una potencia de arranque instantánea incluso con tiempo húmedo.

Ref. 16505 ■ 50 Ah, corriente de arranque 815 A, L. 254 x a. 175 x A. 200 mm, peso 17,5 kg **279,00 €**

Ref. 16380 ■ 55 Ah, corriente de arranque 765 A, L. 254 x a. 175 x A. 200 mm, peso 19,5 kg **299,00 €**

Ref. 16381 ■ 75 Ah, corriente de arranque 975 A, L. 325 x a. 165 x A. 238 mm, peso 26,5 kg **389,00 €**



IDEAL PARA PROPULSOR DE PROA

### ¡CONVIENE SABER!

La garantía de las baterías se extiende a un defecto de construcción y no se aplica en caso de mal uso o de falta de mantenimiento (carga).



### BATERÍA VARTA DUAL PURPOSE

Batería plomo/calcio para el arranque y adaptada al pequeño servicio. La tecnología EFB permite una resistencia y una capacidad de ciclos más elevada, hasta 250 ciclos para un nivel de descarga de 50%. 12 V. Únicamente el modelo de 105 Ah no es EFB.

Ref.	Capacidad	Corriente de arranque en frío CCA IEC	Polaridad	Borne	Tiras	Dim. L. x a. x A.	Peso	Precio
29789 ■	70 Ah	760 A	0	1	B13	278 x 175 x 190 mm	19,5 kg	<b>182,00 €</b>
29790 ■	95 Ah	850 A	0	1	B13	353 x 175 x 190 mm	24,4 kg	<b>235,00 €</b>
29256 ■	105 Ah	750 A	9	1	B00	330 x 175 x 240 mm	23,3 kg	<b>225,00 €</b>
29791 ■	140 Ah	800 A	3	1	B00	513 x 189 x 223 mm	36,6 kg	<b>319,00 €</b>
29792 ▲	190 Ah	1050 A	3	1	B00	513 x 223 x 223 mm	47 kg	<b>445,00 €</b>
29793 ▲	240 Ah	1200 A	3	1	B00	518 x 276 x 242 mm	56,8 kg	<b>510,00 €</b>

MÁS ELECCIÓN EN USHIP.FR O EN TIENDA

+ ELECCIÓN DE BATERÍAS DE ARRANQUE "PRECIO TOPE"

## BATERÍAS GEL

### BATERÍA GEL UNIBAT

Batería adaptada al servicio, concepto de alta tecnología con placas combinadas con carbono, prestaciones en ciclos y vida útil hasta 2 veces superiores a los de una batería de misma categoría en el mercado, hasta 1750 ciclos para un nivel de descarga de 50%. Acepta descargas de hasta un 90%. Mínima auto descarga. Estanca, 12 V.

Ref.	Capacidad	Corriente de arranque en frío CCA IEC	Polaridad	Borne	Tiras	Dim. L. x a. x A.	Peso	Precio
29653 ■	100 Ah	650 A	0	M8	B00	368 x 172 x 219 mm	30 kg	<b>309,00 €</b>
29654 ■	150 Ah	880 A	3	M8	B00	522 x 240 x 221 mm	45 kg	<b>455,00 €</b>
29705 ▲	220 Ah	1120 A	3	M8	B00	522 x 240 x 221 mm	59 kg	<b>589,00 €</b>

¡HASTA 1750 CICLOS AL 50% ESTANCA, SIN MANTENIMIENTO

MUST





## BATERÍAS AGM



SELECCIÓN USHIP

NÚMERO IMPORTANTE DE CICLOS  
ESTANCA, SIN MANTENIMIENTO

### BATERÍA AGM LUCAS DEEP CYCLE

Adaptada al servicio, número de ciclos importante: 700 ciclos para un nivel de descarga de 50 %. Puede cubrir toda sus necesidades a bordo, carga y descarga rápida. 100 % estanca. Las baterías AGM tienen como particularidad presentar poca resistencia interna (facilidad de carga). Estanca, 12 V.

Ref.	Capacidad	Corriente de arranque en frío CCA IEC	Polaridad	Borne	Tiras	Dim. L. x a. x A.	Peso	Precio
29260 ■	85 Ah	580 A	1	M6	B00	260 x 168 x 233 mm	25,5 kg	<b>284,00 €</b>
29272 ■	104 Ah	690 A	1	M6	B00	304 x 165 x 210 mm	29,7 kg	<b>332,00 €</b>
29273 ■	125 Ah	850 A	1	M8	B00	330 x 171 x 224 mm	32,5 kg	<b>405,00 €</b>
29274 ■	150 Ah	980 A	1	M8	B00	485 x 172 x 240 mm	50 kg	<b>532,00 €</b>
29277 ▲	260 Ah	1250 A	3	M8	B00	521 x 269 x 220 mm	79 kg	<b>780,00 €</b>



MUST

NÚMERO IMPORTANTE DE CICLOS  
ESTANCA, SIN MANTENIMIENTO

### BATERÍA AGM VICTRON SUPER CYCLE

Una batería adaptada al servicio, de composición innovadora para reducir la sulfatación y la resistencia interna. Particularmente adaptada a los ciclos intensivos y las descargas profundas (700 ciclos para un nivel de descarga del 60%, 1000 ciclos para un nivel de descarga de 40%), se recomienda para aplicaciones necesitando descargas frecuentes de 60 a 80 %, incluso 100 % ocasionalmente. Estanca, 12 V.

Ref.	Capacidad	Corriente de arranque en frío CCA IEC	Polaridad	Borne	Tiras	Dim. L. x a. x A.	Peso	Precio
29646 ■	100 Ah	500 A	1	M6	B00	260 x 168 x 215 mm	25 kg	<b>379,00 €</b>
29647 ■	125 Ah	550 A	1	M8	B00	330 x 171 x 214 mm	34 kg	<b>469,00 €</b>
29648 ■	170 Ah	600 A	1	M8	B00	336 x 172 x 280 mm	45 kg	<b>599,00 €</b>
29649 ▲	230 Ah	700 A	3	M8	B00	532 x 207 x 218 mm	61 kg	<b>815,00 €</b>

## BATERÍAS LITIO



iPLUG&PLAY!  
100 % DE LA CAPACIDAD DISPONIBLE

### BATERÍA LITHIUM VICTRON SUPERPACK

Batería de servicio Litio Life PO4, de instalación fácil al estar equipada con un BMS avanzado que permite a esta batería sustituir directamente una batería de plomo. Tensión 12-8 V. Permite aprovechar el 100 % de la capacidad, pesa le mitad que una batería de plomo y dispone de una vida útil 5 a 10 veces superior. Su recarga es también más rápida para un rendimiento incomparable a otras baterías.

Ref. 29691 ▲ Capacidad 60 Ah, bornes M6, dim. L. 229 x a. 138 x A. 213 mm, peso 9,5 kg **528,00 €**

Ref. 29783 ▲ Capacidad 100 Ah, versión HP (corriente elevada), bornes M8, dim. L. 330 x a. 171 x A. 220 mm, peso 14 kg **918,00 €**

Ref. 29693 ▲ Capacidad 200 Ah, bornes M8, dim. L. 520 x a. 269 x A. 208 mm, peso 31 kg **1698,00 €**

**¡CONVIENE SABER!**

Al recargar una batería de litio mediante un alternador, es preferible utilizar un cargador DC/DC para limitar la corriente de carga y proteger el alternador. Un auténtico cargador de baterías que estimula el alternador del motor para proporcionar una curva de carga adaptada a la batería auxiliar.

MUST

A partir de **919€**

NUEVO EN USHIP



### BATERÍA RELION

¡Dos veces más ligera que el plomo y mucho más duradera! La batería es de litio Hierro Fosfato LiFePO4, o sea no inflamable, al contrario del litio-ion. Por tanto, su uso a bordo es perfectamente seguro. Capacidad de descarga muy profunda. Equipada con un BMS. Reservada al servicio excepto la 100<sup>h</sup> también diseñada para el arranque. Tensión 12,8 V. Ningún mantenimiento y vida útil hasta 10 veces más larga que la de una batería estándar.

Ref. 29989 Capacidad 75 Ah, 260 x 168 x 210 mm, 11,7 kg **919,00 €**

Ref. 29990 Capacidad 100 Ah, versión HP (corriente elevada), 329 x 172 x 214 mm, 12,6 kg **1309,00 €**

Ref. 29991 Capacidad 100 Ah, versión HP (corriente elevada), 329 x 172 x 214 mm, 12,6 kg **2299,00 €**

NOS GUSTA

✓ RENDIMIENTO SIN IGUAL COMPARANDO CON LAS BATERÍAS CLÁSICAS

## BATERÍA NÓMADA

### BATERÍA NÓMADA AUTÓNOMA ECOFLOW

Compacto y portátil, el generador solar autónomo LifePo04 es ideal como complemento de energía o la creación del circuito eléctrico en recreo o durante sus salidas de pesca. Permite abastecer varios consumidores de 12 V o 230 V al mismo tiempo. 4 modalidades de carga: CA, coche, solar y USB-C. Control de aplicación inteligente con Bluetooth o Wi-Fi. 80%+ capacidad después de 3000 ciclos. Cable MC4/XT60 para conectar un panel solar no entregado.

NUEVO EN USHIP



RAPIDEZ DE CARGA  
LONGEVIDAD  
LIGEREZA

Ref.	Modelo	Capacidad	Entrada solar	Salida	Dim. L x a x A.	Peso	Precio
60297	RIVER 2	256 Wh	110 W max / 11 - 30 V, 8 A	1 x 230 V (300 W y 600 W en cresta), 2 tomas DC, 2 tomas USB-A, 2 USB-C y 2 de carga rápida	245 x 214 x 142 mm	3,5 kg	<b>299,00 €</b>
60298	RIVER 2 MAX	512 Wh	220 W max / 11 V - 50 V 13 A	2 x 230 V (1800 W y 2700 W en cresta), 2 tomas DC, 3 tomas USB-A, 1 USB-C	270 x 260 x 196 mm	6,1 kg	<b>599,00 €</b>
60629	DELTA 2 EU	1024 Wh	500 W max / 10 - 60 V 15 A	4 x 230 V (1800 W y 2700 W en cresta), 2 tomas DC, 2 tomas USB-A, 2 USB-C y 2 de carga rápida	400 X 211 x 281 mm	12 kg	<b>1599,00 €</b>

No olvide el cable MC4/XT60 para conectar un panel solar con un conector MC4.

### CABLES ECOFLOW

Ref. 61292 Alargador solar MC4 L. 3 m. **49,00 €**

Ref. 61294 Cable solar XT60/MC4 L. 3,5 m. **29,00 €**

RECICLA USHIP



**BATERÍA JET-SKI 12 V.**

A partir de **109€**

Ref. 29611 ■ Capacidad 20 Ah, corriente de arranque 275 A, tecnología AGM lista para usar, dim. L. 181 x a. 76 x A. 167 mm, peso 6,2 kg **109,00 €**

Ref. 29612 ▲ Capacidad 21 Ah, corriente de arranque 230 A, tecnología AGM lista para usar, dim. L. 175 x a. 100 x A. 175 mm, peso 7,5 kg **142,00 €**

TODA NUESTRA GAMA DE BATERÍAS NÓMADAS ESTÁN EN TIENDA\* Y EN USHIP.FR

BATERÍA NÓMADA

A partir de

**299€**



\* Según existencias.

## ACCESORIOS



### COFRE DE BATERÍA

Entregado con cincha.

Ref. 18131 ■ Dim. int. L. 276 x a. 186 x A. 196 mm, dim. ext. L. 336 x a. 226 x A. 274 mm **15,00 €**

Ref. 18133 ■ Dim. int. L. 355 x a. 185 x A. 200 mm, dim. ext. L. 435 x a. 244 x A. 265 mm **19,80 €**

Ref. 17837 ■ Dim. int. L. 400 x a. 185 x A. 196 mm, dim. ext. L. 461 x a. 237 x A. 280 mm **21,00 €**

PREBOOST PARA UN ARRANQUE ÓPTIMO CON TIEMPO FRÍO  
FUNCIÓN LINTERNA

NUEVO EN USHIP

### BOOSTER SCHUMACHER

Ideal para arrancar su batería motor en pocos segundos como para recargar rápidamente sus dispositivos portátiles por inducción. Batería litio-ion 15.000 mAh, corriente de arranque 750 A (motor gasolina hasta 4 l, motor diesel hasta 2 l), hasta 25 arranques por carga. Toma USB 3.0 A. Estanqueidad IP64. Dim. L. 245 x a. 130 x A. 115 mm, peso 1,2 kg. Entregada con las pinzas, un cable de carga y una funda.

Ref. 60035 ■ **220,00 €**



PRECIO TOPE

### BORNES BATERÍA

Ref. 29702 ■ Modelo de latón, vástago M8 y tuerca mariposa, el par +/- **13,90 €**

Ref. 29447 ■ Modelo de latón, bridas (max. 50 mm<sup>2</sup>), el par +/- **11,50 €**

### BORNES BATERÍA AUTOMÁTICOS

Gran facilidad para conectar y desconectar sin desmontaje. Las tapas de plástico eliminan todo riesgo de arco eléctrico. Aleación cobre-zinc y polipropileno. Peso 170 g. El par

Ref. 18109 ■ **21,90 €**



### CUBREBORNES BATERÍA

El par, rojo y negro. Salida recta, de 8 a 32 mm<sup>2</sup>. Adaptado a los bornes ref. 29241

Ref. 29242 ■ **13,50 €**

### BORNES CÓNICOS DE BATERÍA

Juego de 2 bornes positivo + negativo, para bornes de rosca.

Ref. 29641 ■ Para bornes de rosca M6 **14,90 €**

Ref. 29642 ■ Para bornes de rosca M8 **14,90 €**



### CABLEADO BATERÍAS EN PARALELO

Juego de 2 cables rojo + negro L. 40 cm, con bornes M8, para poner baterías en paralelo.

Ref. 29703 ■ Sección 35 mm<sup>2</sup> **25,00 €**

Ref. 29704 ■ Sección 50 mm<sup>2</sup> **29,00 €**

## CORTACIRCUITOS Y ACOPLADORES

### CORTACIRCUITOS UNIPOLAR

Cuerpos de nailon, contactos de latón niquelado. 12-24 V capacidad 100 A en continuo y 500 A durante 10 s. Dim. Ø 58 x A. 106 mm.

- Ref. 18137 ■ El cortacircuitos **14,90 €**  
 Ref. 18138 ■ La llave de recambio **4,50 €**



### CORTACIRCUITOS UNIPOLAR

Cuerpo revestido de epoxi inoxidable, contactos largos de latón. 12-48 V, capacidad 300 A en continuo y 1000 A durante 10 s.

- Ref. 18118 ■ Empuñadura roja **35,00 €**  
 Ref. 18119 ■ Empuñadura negra **35,00 €**



### CORTACIRCUITOS UNIPOLAR COMPACTO

Su compacidad permite montarlo en espacios limitados. Posiciones on/off/out (out: para quitar el botón). 12-24 V capacidad 300 A en continuo y 450 A intermitente. Dim. ext. Ø 55 x A. 28 mm, P. empotramiento 46 mm.

- Ref. 29759 ■ **29,00 €**



### CORTACIRCUITOS TPOWER

Compatible con 12-48 V, totalmente protegido para montaje empotrado o en saliente.



- 1 Ref. 29918 ■ Modelo Mini: unipolar, L. 72 x a. 72 x A. 78 mm, 300 A en continuo **42,00 €**  
 Ref. 29919 ■ Modelo Mini: bipolar, L. 72 x a. 72 x A. 78 mm, 300 A en continuo **55,00 €**  
 2 Ref. 29920 ■ unipolar, L. 98 x a. 98 x A. 79 mm, 350 A en continuo **59,00 €**  
 Ref. 29921 ■ Acoplador bat. 1/bat. 2/bat. 1 + 2/off, L. 98 x a. 98 x A. 79 mm, 350 A en continuo **74,00 €**  
 3 Ref. 29922 ■ Acoplador bat. 1/bat. 2/bat. 1+2/off, L. 98 x a. 98 x A. 79 mm, 350 A en continuo **66,00 €**

### CAJA CON CORTACIRCUITOS UNIPOLAR

Caja compacta con tapa blanca de material plástico, entregada con junta de estanqueidad para montaje empotrado. Equipada con un cortacircuitos unipolar con llave, 12-24 V, capacidad 100 A en continuo y 500 A durante 10 s. Empotramiento Ø 68 x P. 72 mm. Dim. tapa L. 95 x a. 95 x gr. 5 mm.

- Ref. 29388 ■ **54,90 €**



### CORTACIRCUITOS BIPOLAR

Cuerpo de material sintético, contactos de latón. 12-24 V, capacidad 120 A en continuo y 2000 A durante 3 s.

- Ref. 18122 ■ El cortacircuitos **97,00 €**  
 Ref. 18094 ■ La llave de recambio **19,50 €**



### CORTACIRCUITOS Y ACOPLADOR MARINCO

Sus dimensiones facilitan su instalación en espacios reducidos. Tensión 12-48 V. Dim. L. 69 x a. 69 x A. 75 mm.

- 4 Ref. 29303 ■ Cortacircuitos unipolar, on/off, capacidad 275 A en continuo (455 A durante 5 min) **51,90 €**  
 5 Ref. 29304 ■ Acoplador bat. 1/bat. 2/bat. 1 y 2/off, capacidad 200 A por batería en continuo (300 A durante 5 min) **85,00 €**

### CORTACIRCUITOS Y ACOPLADOR MARINCO

Muy fácil de instalar gracias a su parte trasera a fijar y cablear, sobre la que a continuación se añade la tapa provista del selector. Tensión 12-48 V. Capacidad 400 A para baterías en continuo 600 A durante 5 min. Dim. L. 98 x a. 98 x A. 92 mm.

- 6 Ref. 29236 ■ Cortacircuitos unipolar, on/off **88,00 €**  
 6 Ref. 29237 ■ Cortacircuitos bipolar, on/off **119,00 €**  
 7 Ref. 29261 ■ Acoplador bat. 1/bat. 2/bat. 1 y 2/off **104,00 €**  
 8 Ref. 29238 ■ Acoplador bat. 1/bat. 1 y 2/bat. 1 + 2/off **121,00 €**

## CONVERTIDORES

ALIMENTACIÓN POR TOMA MECHERO, PINZAS O BORNES

### CONVERTIDOR QUASI SINUS 12/230 V

Transforma el 12 V continuo en 230 alterno para alimentar dispositivos eléctricos corrientes. Protección contra batería descargada, sobre tensión, exceso de consumo, inversión de polaridad y cortocircuitos. Una toma 230 V y toma USB-A 12 V 5 V 1 A para los dos modelos pequeños.

- Ref. 29538 ■ Potencia 150 W, cresta 300 W, cable L. 70 cm con toma mechero, dim. L. 155 x a. 85 x A. 55 mm, peso 490 g **44,90 €**  
 Ref. 29539 ■ Potencia 350 W, cresta 700 W, cable L. 85 cm con pinzas, dim. L. 180 x a. 85 x A. 55 mm, peso 590 g **63,90 €**  
 Ref. 29540 ■ Potencia 600 W, cresta 1200 W, cable L. 95 cm con terminales, dim. L. 220 x a. 123 x A. 65 mm, peso 1,8 kg **115,00 €**  
 Ref. 29701 ■ Potencia 1000 W, cresta 2000 W, cable L. 1 con terminales, dim. L. 195 x a. 179 x A. 83 mm, peso 2,7 kg **219,00 €**  
 Ref. 29650 ■ Potencia 2000 W, cresta 4000 W, con display separado, cable L. 1 con terminales, dim. L. 425 x a. 179 x A. 83 mm, peso 4,3 kg **419,00 €**



### CONVERTIDOR PURE SINUS UNIPOWER PRO

Dispositivo ultra compacto para disponer de una tensión 230 V de calidad idéntica a la red, aconsejado e incluso obligatorio para ciertos equipos, a partir de una alimentación 12 V. Alta tasa de conversión, bajo auto consumo gracias al modo eco. Protección contra las sobre tensiones, los cortocircuitos y de batería descargada. Mando separado opcional. Potencia nominal a 30°C.

- Ref. 29769 ■ Potencia 840 W, cresta 1400 W, dim. 192 x 210 x 89 mm, peso 2,5 kg **329,00 €**  
 Ref. 29770 ■ Potencia 1200 W, cresta 2000 W, dim. 192 x 250 x 89 mm, peso 3,3 kg **474,00 €**  
 Ref. 29771 ■ Potencia 1800 W, cresta 3000 W, dim. 192 x 300 x 89 mm, peso 3,9 kg **654,00 €**  
 Ref. 16037 ■ Potencia 2400 W, cresta 4000 W, dim. 192 x 375 x 88,9 mm, peso 5,3 kg **849,00 €**  
 Ref. 29781 ■ Mando separado, cable L. 8 m **28,90 €**



CONEXIÓN BLUETOOTH EN OPCIÓN

### CONVERTIDOR PURE SINUS VICTRON PHOENIX VE DIRECT 12/230 V

Convierte el 12 V continuo en 230 V alterno de calidad idéntica a la red eléctrica. Equipado con una toma Schuko. Este modelo puede conectarse a su smartphone o tableta vía el transmisor VE Direct Bluetooth en opción, facilitando así la configuración y el seguimiento. Fuerte potencia de arranque, modo eco regulable. Desconexión por sobretensión y baja tensión, protección contra las sobrecargas y los cortocircuitos. Garantía 5 años.

- Ref. 29458 ■ Potencia 300 W, cresta 700 W, dim. L. 260 x a. 165 x A. 86 mm, peso 3 kg **178,00 €**  
 Ref. 29459 ■ Potencia 400 W, cresta 900 W, dim. L. 275 x a. 172 x A. 86 mm, peso 3,9 kg **232,00 €**  
 Ref. 29592 ■ Potencia 650 W, cresta 1500 W, dim. L. 325 x a. 230 x A. 105 mm, peso 5,5 kg **365,00 €**



### CONVERTIDOR VICTRON ORION DC/DC 24/12 V

Permite transformar el 24 V en 12 V y así poder usar una paleta más amplia de dispositivos eléctricos. Capacidad 15 A. Dim. L. 94 x A. 73 x P. 45 mm. Peso 300 g. Garantía 5 años.

- Ref. 29402 ■ **55,00 €**



## CONTROL DEL SISTEMA ELÉCTRICO

**PRECIO TOPE**

**95€**

**NUEVO EN USHIP**

**ERGONÓMICO**

**GESTOR DE BATERÍAS COMPACTO**

Medidor de baterías todo en uno, calcula la capacidad residual y da visibilidad de la tensión y la corriente del banco de servicio. Tensión 12/24, 48 V. Suministrado con shunt de 350 A y cable de 5 m. Dim. Ø 59 x P. 17 mm (Ø empotramiento 54 mm).

**Ref. 29934 ■**

**SELECCIÓN USHIP**

**BLUETOOTH**

**CENTRO DE COMUNICACIONES VICTRON CERBO GX**

Auténtico concentrador de datos, permite controlar el sistema (monitor de batería, regulador MPPT, convertidor, cargador...), sea en un smartphone via Bluetooth, sea en una pantalla GX Touch 50, sea en una pantalla MFD (Garmin, Raymarine, Simrad, Lowrance, B&G). Puertos VE.Bus, VE. Can, BMS.Can, USB, HDMI, VE Direct, Ethernet, así como entradas analógicas para aforadores de depósitos o sondas de temperatura. 12/24 V. El panel GX Touch 50 es la pantalla color de accesorio para el centro de comunicaciones Cerbo GX. Permite una vista conjunta de su sistema eléctrico y ajustar rápidamente los parámetros. Extra plano y estanco. Tamaño 5", resolución 800 x 480, entregado con un cable de conexión L. 2 m.

**Ref. 29773 ■ CERBO GX 430,00 €**  
**Ref. 29774 ■ Panel de control GX Touch 50 295,00 €**

### CONTROLADOR A DISTANCIA VICTRON GLOBALLINK 520



El GlobalLink 520 permite consultar a distancia, en todo el mundo, informaciones VRM de dispositivos Victron "Smart" o equipados con puerto VE Direct. Los dispositivos se conectan tanto por cable VE Direct (2 puertos) como sin cable por Bluetooth. Las informaciones recogidas por el GlobalLink 520 se mandan entonces por 4G al portal Victron VRM. Esta conexión 4G está incluida y gratuita en todo el mundo durante 5 años.

**Ref. 16055 ■ 289,00 €**

### SMART BATTERYPROTECT VICTRON



Protege la batería al desconectarla de cargas no esenciales antes de su descarga completa. Los niveles de encendido y apagado se configuran a través de Bluetooth con su smartphone. Puede usarse como cortacircuitos gracias a este mismo smartphone. Posibilidad de alarma. 12/24 V, capacidad 100 A (600 A durante 30 segundos), dim. L. 115 x A. 59 x P. 42 mm, peso 500 g.

**Ref. 29779 ■ 104,50 €**

### CABLE VICTRON

Se utiliza para numerosas conexiones de dispositivos Victron.

**Ref. 29775 ■ RJ45. L. 3 m. 14,50 €**  
**Ref. 29776 ■ RJ45. L. 5 m. 18,90 €**  
**Ref. 29449 ■ VE direct. L. 3 m. 25,90 €**

**MUST**

**SELECCIÓN USHIP**

A partir de **165€**

**CONEXIÓN BLUETOOTH INTEGRADA (BMV-712) U OPCIONAL**

**CONTROLADOR DE BATERÍA VICTRON**

El BMV-700 permite indicar con gran precisión (indicador digital) la tensión en V, la corriente de carga/descarga en A, el consumo en Ah, el estado de carga en %, la predicción de autonomía de una batería. El BMV-700 o el BMV-712 (Versión Bluetooth para smartphone) le permitirá controlar la tensión de una segunda batería. Tensión 12/24 V. Entregado con un shunt de 500 A/50 mV y cables. Dim. L. 69 x a. 69 x P. 31 mm (Ø empotramiento 52 mm). Garantía 5 años.

**Ref. 29211 ■ Modelo BMV-700, 1 batería 165,00 €**  
**Ref. 29215 ■ Modelo BMV-702, 2 baterías 216,00 €**  
**Ref. 29591 ■ Modelo BMV-712 (Bluetooth), 2 baterías 249,00 €**

**NUEVO EN USHIP**

**CONEXIONES PLUG & PLAY GENERA AVISOS**

**228€**

**PASARELA VICTRON VE.DIRECT HACIA NMEA 2000**

El veKONVERT aporta la conexión NMEA 2000, ideal para la integración de los datos de dispositivos compatibles VICTRON con VE:Direct en los sistemas NMEA 2000. controlador de batería, regulador de carga solar MPPT y smartshunt.

**Ref. 60038 ■**

### TRANSMISOR VICTRON VE DIRECT BLUETOOTH SMART

Este dispositivo Bluetooth le permite comprobar la producción solar, la capacidad restante de la batería o el consumo del convertidor en su teléfono o tableta. Compatible con accesorios equipados con el puerto VE Direct VICTRON: MPPT Blue Solar, convertidor Phoenix o controlador BMV. Garantía 5 años.

**Ref. 29460 ■ 59,00 €**

### CONTROLADOR DE BATERÍA VICTRON

El SmartShunt es un shunt 500 A/50 mV con electrónica y Bluetooth para la visualización en un smartphone. De hecho es un BMV-712 sin pantalla que indica la tensión en V, la corriente de carga/descarga en A, el consumo en Ah, el estado de carga en % y predicción de autonomía de la batería, así como la tensión de una segunda batería. Tensión 12/24 V. Dim. 46 x 120 x 54 mm, entregado con cables

**Ref. 29772 ■ 155,00 €**

### TOMAS USB Y VOLTÍMETROS

Enchufe empotrable USB 3.0 y USB C con función voltímetro. Permite recargar un dispositivo compatible. Ø empotramiento 26 mm. Tapón estanco.

**Ref. 60043 ■ 22,90 €**

## PANELES ELÉCTRICOS



### PANEL ELÉCTRICO BEP COMPACTO

Compacto y estanco IP56, de material plástico. Interruptores 20 A. Entregado con porta fusibles. Dim. L. 107 x A. 95 x P. 75 mm. 12 V.

- Ref. 16294 ■ 3 interruptores + 1 toma mechero **95,00 €**
- Ref. 16441 ■ 4 interruptores **85,00 €**
- Ref. 16442 ■ 5 interruptores + 1 toma mechero **115,00 €**



### PANEL ELÉCTRICO BEP CONTOUR 1000

Panel de material plástico. 6 interruptores basculantes redondos 16 A con indicadores LED. Entregado con porta fusibles. Dim. L. 108 x A. 108 x P. 26 mm.

- Ref. 29512 ■ El panel **123,00 €**
- Ref. 29513 ■ Lote de etiquetas "símbolos" **8,20 €**

### PANEL ELÉCTRICO BEP CONTOUR

Panel de material plástico, estanco IP56, 6 interruptores 20 A con indicadores LED rojo/verde. Entregado con porta fusibles. Dim. L. 112 x A. 158 x P. 75 mm.

- Ref. 29510 ■ **140,00 €**



### TESTIGO LUMINOSO

Fabricación de latón cromado Ø taladro: 11 mm. 12 V.

- Ref. 18092 ■ Rojo **11,90 €**
- Ref. 18093 ■ Verde **11,90 €**

## INTERRUPTORES



### INTERRUPTOR MINI DE PALANCA ESTANCO

Entregado con capuchón de estanqueidad. On/off. 12 V, 6 A.

- Ref. 16172 ■ **9,90 €**



### INTERRUPTOR DE PALANCA ESTANCO

Entregado con capuchón de estanqueidad. 12 V, 20 A.

- Ref. 29992 ■ On/off - **NUEVO** **15,20 €**
- Ref. 18135 ■ On/off/on **13,90 €**
- Ref. 18120 ■ Mom/off/on **12,90 €**
- Ref. 18834 ■ Capuchón de recambio **5,80 €**



### INTERRUPTOR CON TIRADOR

12 V.

- Ref. 18088 ■ Corto on/off, cilindro Ø 8 x L. 3 mm, 10 A **7,90 €**
- Ref. 18114 ■ On/off, cilindro Ø 9 x L. 22 mm, 20 A **17,50 €**



### BOTÓN PULSADOR ESTANCO

On (presión)/off (reposo). Estanco. Cilindro Ø 16 x L. 22 mm. 12 V, 20 A.

- Ref. 18101 ■ **24,00 €**



### BOTÓN PULSADOR ESTANCO

On (presión)/off (reposo). Capuchón estanco. 12 V.

- Ref. 18087 ■ Cilindro Ø 22 x L. 9 mm, 10 A, negro **9,90 €**
- Ref. 16176 ■ Cilindro Ø 14 x L. 27 mm, 30 A, rojo **27,00 €**



### PANEL ELÉCTRICO 6 DISYUNTORES

De aluminio, equipado de 6 interruptores y de 6 disyuntores térmicos. 2 x 5; 2 x 10 y 2 x 15 A. Dim. L. 115 x A. 165 mm. 12 V.

- Ref. 29196 ■ **59,00 €**

# 1099€

NUEVO EN USHIP

SUSTITUYE SU CAJA DE FUSIBLES E INTERRUPTORES. INSTALACIÓN SENCILLA GRACIAS AL PRE-CABLEADO Y EL CÓDIGO DE COLORES

### SOLUCIÓN DE CONMUTACIÓN BOAT SWITCH GARMIN

Solución de conmutación para sustituir los sistemas con conmutadores y cuadros eléctricos, ideal para una instalación fácil y una utilización de las funciones a bordo desde su plotter GPSMAP o ECHOMAP. Entregado completo con mazo eléctrico. Controla y protege hasta 20 circuitos (13 x 10 A y 7 x 5 A): luces de navegación, iluminación, bomba de sentina... Visualización de los niveles de 4 depósitos. Control de las baterías. Dimensiones: A. 106 x L. 229 x P. 229 mm.

Ref. 60034



### INTERRUPTOR BASCULANTE ESTANCO

Luminoso 12 V, 25 A.

- 1 Ref. 17101 ■ On/off **13,20 €**
- Ref. 29672 ■ Mom/off **15,80 €**
- 2 Ref. 17103 ■ On/off/on **20,40 €**
- Ref. 17104 ■ On/off/mom **20,40 €**
- Ref. 17102 ■ Mom/off/mom **20,40 €**
- 3 Ref. 17105 ■ Módulo de empotrado simple **5,80 €**
- 4 Ref. 17184 ■ Módulo de empotrado de extremidad **5,80 €**
- 5 Ref. 17185 ■ Módulo de empotrado intermedio **5,80 €**



### INTERRUPTOR DE LEDS

Interruptor inox de diseño con luz LEDs. Estanqueidad IP67. Cilindro Ø 19 mm. 9-32 V, 20 A. Etiquetas y mazo precableado opcionales.

- Ref. 29764 ■ On/off, luz azul **19,90 €**
- Ref. 29765 ■ On/off, luz blanca **19,90 €**
- Ref. 29766 ■ Mom/off, luz azul **19,90 €**
- Ref. 29767 ■ Mom/off, luz blanca **19,90 €**
- Ref. 29768 ■ Hoja de 24 etiquetas símbolos **9,90 €**
- Ref. 29925 ■ Mazo precableado **5,40 €**



### INTERRUPTOR REDONDO NEGRO 10 A

- Ref. 29967 ■ **4,00 €**

## FUSIBLES Y DISYUNTORES



### CAJA ELÉCTRICA 230 V

Caja estanca IP65 completamente cableada, lista para conectar. 1 entrada: interruptor diferencial, 30 mA, tensión nominal 25 A, bipolar. 2 salidas: 2 disyuntores DPN 16 A. Dim. L. 115 x A. 230 x P. 105 mm.

Ref. 16180 ■ \_\_\_\_\_ **199,00 €**



### DISYUNTOR DIFERENCIAL 25 A/30 MA

Obligatorio para toda instalación aportando el 230 V a bordo. Es un interruptor diferencial con poder de corte (extinción del arco) y que actúa también como protección contra la corriente de cortocircuito (sobrecarga fuerte). Protege a las personas de una posible electrocución por el circuito de 230 V de a bordo. Disyuntor de alta sensibilidad 30 mA, bipolar. Corriente de uso: 220 /240 V, 25 A.

Ref. 18739 ■ \_\_\_\_\_ **89,00 €**

### PORTA FUSIBLES VIDRIO

Para fusible vidrio 6,3 x 32 mm hasta 30 A. 2 hilos de salida 5 mm<sup>2</sup> x L. 100 mm.

Ref. 18765 ■ \_\_\_\_\_ **5,90 €**



### PORTA FUSIBLES VIDRIO ESTANCO

Para fusible vidrio 6,3 x 32 mm hasta 30 A. Entregado sin fusible. Para cable de 0,8 a 3 mm<sup>2</sup>.

Ref. 18849 ■ \_\_\_\_\_ **6,90 €**



### PORTA FUSIBLES VIDRIO EMPOTRABLE

Para fusible 6,3 x 32 mm \_\_\_\_\_ **7,90 €**



### PORTA FUSIBLES DE FICHAS

Para fusibles de 2 a 30 A. Estanco de termoplástico rojo. 2 hilos de salida 4 mm<sup>2</sup> x L. 130 mm.

Ref. 16024 ■ \_\_\_\_\_ **7,90 €**



### PORTA FUSIBLES TIPO ANL

Con tapa transparente.

Ref. 29537 ■ \_\_\_\_\_ **19,90 €**



### DISYUNTOR TÉRMICO

Estanco, para circuito eléctrico de 12 a 48 V.

Ref. 13175 ■ 40 A - Fijación en saliente \_\_\_\_\_ **82,00 €**

Ref. 13176 ■ 70 A - Fijación en saliente \_\_\_\_\_ **82,00 €**

Ref. 13177 ■ 100 A - Fijación en saliente \_\_\_\_\_ **82,00 €**

Ref. 33406 ■ 120 A - Fijación en saliente \_\_\_\_\_ **82,00 €**

Ref. 33407 ■ 150 A - Fijación en saliente \_\_\_\_\_ **82,00 €**

### CAJA PORTAFUSIBLES DE FICHA

Caja de policarbonato 6 posiciones + 2 de reserva. Tapa transparente. Amperaje max. por circuito 30 A, para caja 100 A. 12 o 24 V

Ref. 16296 ■ 6 posiciones \_\_\_\_\_ **49,00 €**

Ref. 29962 ■ 12 posiciones - **NUEVO** \_\_\_\_\_ **85,00 €**



### CAJA PORTA FUSIBLES ELECTRA

Caja porta fusibles insertables para el diseño de circuitos eléctricos. Tensión 9 - 32 V, Amperaje total max de la caja: 100 A, Amperaje máximo por fusible: 20 A. Terminaciones M5 Un polo positivo y un polo negativo comunes.

Ref. 29961 ■ 6 posiciones, A. 130 x a. 85 x P. 40 mm \_\_\_\_\_ **35,00 €**

Ref. 29960 ■ 12 posiciones, A. 165 x a. 85 x P. 40 mm \_\_\_\_\_ **47,00 €**

**MÁS ELECCIÓN  
EN USHIP.FR  
O EN TIENDA**

**ENCUENTRE  
TODOS LOS  
FUSIBLES**

## TOMA 230 V



### MINI ENCHUFE

Modelo con tapa frontal 16 A.

Ref. 18817 ■ \_\_\_\_\_ **14,90 €**



### TOMA 230 V EMPOTRABLE

Empotramiento Ø: 52 mm. Dimensiones totales: 60 x 60 mm.

Ref. 29988 ■ Blanca \_\_\_\_\_ **29,90 €**

Ref. 29987 ■ Negro \_\_\_\_\_ **29,90 €**

## TOMAS 12 V



### CONECTOR MACHO + HEMBRA

Goma, 2 clavijas, 5 A, 12 V.

Ref. 18824 ■ \_\_\_\_\_ **13,90 €**



### TOMA MECHERO VOLANTE

Toma hembra muy práctica, para enchufar directamente a la batería, cable L. 800 mm con pinzas. 12 V, 5 A.

Ref. 29494 ■ \_\_\_\_\_ **9,00 €**

### ALARGADOR PARA TOMA MECHERO

Toma hembra con capuchón de estanqueidad. Toma macho protegida por fusible incluido. Cable 2 x 1,5 mm<sup>2</sup>, L. 3 m. 12 V, 5 A.

Ref. 16178 ■ \_\_\_\_\_ **17,30 €**



### TOMA DE CUBIERTA IP68

De nailon reforzado con fibra de vidrio, bloqueo por tornillo. 12 V, 10 A.

Ref. 29053 ■ Conector macho 2 pins \_\_\_\_\_ **33,50 €**

Ref. 29055 ■ Base hembra recta 2 pins \_\_\_\_\_ **33,50 €**

Ref. 29054 ■ Conector macho 3 pins \_\_\_\_\_ **39,90 €**

Ref. 29056 ■ Base hembra recta 3 pins \_\_\_\_\_ **39,90 €**

Ref. 29665 ■ Conector macho 6 pins \_\_\_\_\_ **49,90 €**

Ref. 29666 ■ Base hembra recta 6 pins \_\_\_\_\_ **55,90 €**

### TOMA DE CUBIERTA

Toma macho/hembra, de latón cromado, 12 V, 3 A con tapa

Ref. 18152 ■ 2 bornes \_\_\_\_\_ **27,50 €**

Ref. 18150 ■ 3 bornes \_\_\_\_\_ **29,50 €**

Ref. 18151 ■ 4 bornes \_\_\_\_\_ **33,00 €**







**TOMA MECHERO**

12 V.  
**Ref. 18753** ■ Macho, 3 A **6,90 €**  
**Ref. 18754** ■ Hembra, 10 A **8,90 €**



**TOMA MECHERO CON BLOQUEO**

Con sistema de bloqueo 1/4 de vuelta y protección por fusible 15 A. Recomendada para montajes en exterior. 12 V.  
**Ref. 18779** ■ Macho, 5 A **11,90 €**  
**Ref. 18772** ■ Hembra, 20 A **10,90 €**



**TOMA UNIVERSAL**

Toma macho con boquilla amovible permitiendo la conexión con una toma mechero o con una toma redonda de diámetro pequeño. Fusible 8 A. 12 V.  
**Ref. 18827** ■ **6,90 €**



**TOMA MECHERO/USB**

Ideal para usar o recargar todos los dispositivos equipados de una toma USB. Compatible iPhone, iPad. Salida 5 V. Protección contra las sobrecargas y los cortocircuitos. 2 tomas USB, 1 A + 2,1 A.  
**Ref. 11611** ■ **12,90 €**



**TOMA MÚLTIPLE MECHERO**

12 V.  
**Ref. 29201** ■ Modelo con 2 tomas + 2 USB, 10 A, blanco **19,90 €**



**TOMA MECHERO + USB**

Conjunto constituido por una toma mechero 12 V, 8 A y dos tomas USB 5 V, 1 y 2,1 A. Tapones estancos. Perfecto para recargar tabletas y smartphones.  
**Ref. 29297** ■ Versión empotrable **26,90 €**  
**Ref. 29298** ■ Versión sobre base **31,90 €**



**TOMA USB EMPOTRABLE**

Toma empotrable de 2 puertos USB. Estanqueidad con capuchón delantero y trasero. Tensión de entrada 12 V, 2 salidas 5 V; 2,1 A.  
**Ref. 29276** ■ **19,90 €**



**TOMA USB TIPO "INTERRUPTOR BASCULANTE"**

Toma empotrable destinada a ser montada en un soporte tipo "interruptor basculante", compuesta de 2 puertos USB con tapón. Tensión de entrada 12 V, 2 salidas 5 V, 2,1 A.  
**Ref. 29461** ■ **24,90 €**



**TOMAS USB + VOLTÍMETROS**

Conjunto de dos tomas USB 5 V, 1 y 2,1 A y de un voltímetro. Tapones estancos. Perfecto para cargar tabletas y smartphones y visualizar el estado de carga de su batería.  
**Ref. 60042** ■ **28,00 €**



INTERIOR O EXTERIOR

**SOPORTE CARGADOR INALÁMBRICO PARA SMARTPHONE SCANSTRUT**

Este soporte está diseñado para cargar de manera sencilla en plena navegación: Basta con posar el teléfono para que se recargue de forma inalámbrica por inducción. El material de EVA es antideslizante y los bordes elevados impiden las caídas. Requiere un smartphone compatible con carga inalámbrica. La instalación se efectúa taladrando un solo agujero, de Ø 65 mm.  
**Ref. 16323** ■ **122,00 €**

**NOS GUSTA**

RECARGA RÁPIDA



**TOMA USB DOBLE ESTANCA SCANSTRUT**

Esta toma USB empotrada es resistente al agua cuando la tapa con resorte está cerrada. Doble puertos USB, uno de tipo C y uno clásico. Compatible recarga rápida 36 W en 12 V o 60 W en 24 V.  
**Ref. 16322** ■ **61,50 €**



ESTANCA IPX6

**TOMA USB ROKK CHARGE +**

Toma 2 salidas USB, 12/24 V; 1,5 A, estanca IPX6 incluso con los cables. Dim. L. 97 x A. 28 mm.  
**Ref. 29496** ■ **61,75 €**



**TOMAS USB Y VOLTÍMETROS**

Enchufe empotrable USB 3.0 y USB C con función voltímetro. Permite recargar un dispositivo compatible. Ø empotramiento 26 mm. Tapón estanco.  
**Ref. 60043** ■ **22,90 €**



**ENCUENTRE LOS ADHESIVOS AISLANTES P. 400**

**HERRAMIENTAS**

**COMPROBADOR BIPOLAR**

Comprobador de circuitos 2,8 a 48 V.  
**Ref. 18028** ■ **20,90 €**

**MULTI CONTROLADOR DIGITAL**

Controla los elementos eléctricos del barco (12 y 220 V): los circuitos, los dispositivos de a bordo, electrónica, las fuentes de energía, etc.  
**Ref. 18027** ■ **39,90 €**



**LUBRICANTE ESPECIAL CONTACTOS<sup>(1)</sup>**

Limpia, desoxida, lubrica los contactos eléctricos y electrónicos, no provoca desajuste. 150 ml.  
**Ref. 21775** ■ **11,90 €**  
 (1) Peligroso, respete las precauciones de empleo.

**PINZA PARA PRENSAR**

Para pelar y cortar los cables eléctricos y prensar los terminales.  
**Ref. 18121** ■ **19,80 €**



Precio indicativo

# TODOS LOS CABLES ESTÁN EN TIENDA\* Y EN USHIP.FR

CABLES  
A partir de  
**1€  
65**



\* Según existencias.

## ACCESORIOS



### BORNES DE CONEXIÓN

Bornes de fuerte sección para la conexión de cables eléctricos. 48 V maxi.

- 1 Ref. 29965 ■ 1 X M10 rojo \_\_\_\_\_ **7,00 €**
- 2 Ref. 29966 ■ 1 X M10 negro \_\_\_\_\_ **7,00 €**
- 3 Ref. 29963 ■ 2 X M8 rojo \_\_\_\_\_ **8,00 €**
- 4 Ref. 29964 ■ 2 X M8 negro \_\_\_\_\_ **8,00 €**

### PASACABLES DE MÁSTIL DE GOMA

Permite la entrada y la salida de los cables del mástil evitando los cortes y asegurando la estanqueidad.

- Ref. 18052 ■ Para cable Ø 5 mm, por 5 \_\_\_\_\_ **3,50 €**
- Ref. 18053 ■ Para cable Ø 7 mm, por 5 \_\_\_\_\_ **3,90 €**
- Ref. 18049 ■ Para cable Ø 12 mm, por 5 \_\_\_\_\_ **5,90 €**



### PASACABLES CROMADO

- Ref. 18105 ■ Para cable Ø 6 mm \_\_\_\_\_ **11,20 €**
- Ref. 18104 ■ Para cable Ø 8 mm \_\_\_\_\_ **13,90 €**
- Ref. 18106 ■ Para cable Ø 12 mm \_\_\_\_\_ **24,90 €**



### PASACABLES

Pasacables de calidad para el paso estanco de uno o más cables.

- Ref. 29059 ■ Ø ext. 49 x Ø útil 5 x A. 19 mm, nailon blanco gris \_\_\_\_\_ **26,50 €**
- Ref. 29060 ■ Ø ext. 60 x Ø útil 16 x A. 19 mm, nailon blanco gris \_\_\_\_\_ **26,90 €**
- Ref. 29061 ■ Ø ext. 70 x Ø útil 27 x A. 19 mm, nailon blanco gris \_\_\_\_\_ **31,00 €**
- Ref. 29063 ■ Ø ext. 60 x Ø útil 16 x A. 19 mm, alu anodizado \_\_\_\_\_ **55,00 €**

### FUNDA TERMORRETRACTIL

L. 100 mm. Ø antes de la retracción.

- Ref. 18067 ■ Ø 4,8 mm, por 10 \_\_\_\_\_ **5,00 €**
- Ref. 18065 ■ Ø 6,4 mm, por 10 \_\_\_\_\_ **5,20 €**
- Ref. 18066 ■ Ø 9,5 mm, por 10 \_\_\_\_\_ **6,00 €**



### FUNDA TERMORRETRACTIL

L. 1 m, negra.

- Ref. 29521 Ø 4,8 mm, 2,4 mm con retracción \_\_\_\_\_ **5,60 €**
- Ref. 29522 Ø 6,4 mm, 3,2 mm con retracción \_\_\_\_\_ **7,00 €**
- Ref. 29523 Ø 9,5 mm, 4,7 mm con retracción \_\_\_\_\_ **7,70 €**



### PASACABLES LATERAL

Paso Ø 6 mm. De nailon blanco.  
Dim. Ø 55 x A. 25 mm, Ø taladro 25 mm.

- Ref. 16070 ■ \_\_\_\_\_ **6,90 €**



### PASACABLES LATERAL IP 68

Permite un paso de cubierta discreto. Muy alta calidad de material sintético, entrada lateral. Estanqueidad IP68 gracias al elemento prensacables.

- Ref. 29065 ■ Modelo gris, para un cable de Ø 2 a 7 mm, dim. L. 55 x a. 42 x A. 16 mm \_\_\_\_\_ **16,90 €**
- Ref. 29900 ■ Modelo blanco, para un cable de Ø 2 a 7 mm, dim. L. 55 x a. 42 x A. 16 mm \_\_\_\_\_ **16,90 €**
- Ref. 29899 ■ Modelo blanco, para dos cables de Ø 3 a 6 mm, dim. L. 82 x a. 62 x A. 24 mm \_\_\_\_\_ **25,90 €**

A partir de

# MUST

26€  
90

**NOS GUSTA**

✓ INSTALACIÓN SIN DESMONTAJE

### PASACABLES RETROFIT

Este inteligente pasacables se puede instalar sin necesidad de desmontar los cables o enchufes existentes. También permite el paso de un conector de Ø importante. Consta de 2 partes de ABS gris, con junta de estanqueidad cónica y junta de goma. Estanqueidad IPX6.

- Ref. 29667 ■ Para 1 cable, cable Ø max. 10 mm, conector Ø max. 20 mm \_\_\_\_\_ **26,90 €**
- Ref. 29668 ■ Para 1 o 2 cables, cable Ø max. 17 mm, conector Ø max. 31 mm \_\_\_\_\_ **34,90 €**

### ABRAZADERA PARA ATORNILLAR

- Ref. 18032 ■ Ø 4 mm, por 10 \_\_\_\_\_ **5,60 €**
- Ref. 18033 ■ Ø 6 mm, por 10 \_\_\_\_\_ **5,90 €**
- Ref. 18034 ■ Ø 9 mm, por 10 \_\_\_\_\_ **5,90 €**



### ENGANCHE RÁPIDO

- Ref. 18038 ■ L. 160 mm, por 10 \_\_\_\_\_ **3,60 €**
- Ref. 18039 ■ L. 250 mm, por 10 \_\_\_\_\_ **3,90 €**
- Ref. 18031 ■ L. 390 mm, por 10 \_\_\_\_\_ **4,98 €**



### SOPORTE DE ACOPLAMIENTO RÁPIDO

- Por 8.
- Ref. 18029 ■ \_\_\_\_\_ **8,70 €**



**SISTEMAS DE CONEXIÓN**



**NUEVO**  
en USHIP

**CAJA 127 MANGUITOS TERMO.**

8 para 12,7 x 100 mm, 8 para 9,5 x 70 mm, 16 para 6,4 x 70 mm, 21 para 4,8 x 35 mm, 21 para 3,2 x 35 mm, 28 para 2,4 x 35 mm, 28 para 1,2 x 35 mm.

Ref. 29968 ■ **62,00 €**



**LENGÜETA Y CLIP MINI**

Rojo para cable 0,5 a 1 mm<sup>2</sup>.

Ref. 18080 ■ Macho, por 10 **5,80 €**

Ref. 18077 ■ Hembra por 10 **5,20 €**



**TERMINAL DE PUNTA REDONDA**

Azul para conector 1,5 a 2,5 mm<sup>2</sup>.

Ref. 18015 ■ Macho, por 10 **5,40 €**

Ref. 18016 ■ Hembra por 10 **5,40 €**



**ACOPLAMIENTO RÁPIDO**

Azul, para conector de 1,5 a 2,5 mm<sup>2</sup>, por 5.

Ref. 18005 ■ **6,50 €**

**REGLETA DE CONEXIÓN**

El juego de 12.

Ref. 29810 ■ Max. 4 mm<sup>2</sup> **2,80 €**

Ref. 29811 ■ Max. 6 mm<sup>2</sup> **3,40 €**

Ref. 29812 ■ Max. 10 mm<sup>2</sup> **4,20 €**



**REGLETA DE CONEXIÓN DE CLAVIJAS**

Para conectar y desconectar fácilmente dispositivos de 12 V. Capacidad 6 mm<sup>2</sup>, intensidad max. 25 A. El juego de 12 conectores.

Ref. 18816 ■ **9,20 €**



**REGLETA DE CONEXIÓN 2 BORNES BLUE SEA**

Ref. 18963 ■ 100 A, 5 conexiones **21,50 €**

Ref. 18964 ■ 150 A, 10 conexiones **26,60 €**



**CAJA DE CONEXIÓN ESTANCA**

Imprescindible para asegurar la estanqueidad y la protección de las conexiones eléctricas. Contiene 2 regletas de máximo 4 conectores. 10 mm<sup>2</sup>. Dim. total L. 145 x a. 75 x A. 45 mm, color negro.

Ref. 18030 ■ **22,50 €**

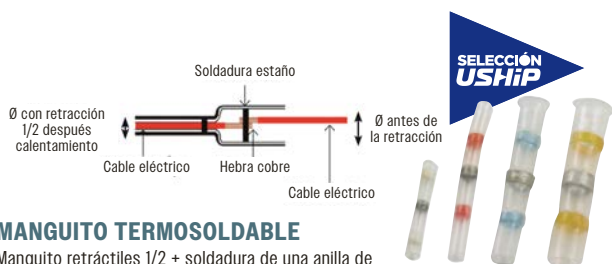

**MANGUITO TERMOSOLDABLE**

Manguito retráctiles 1/2 + soldadura de una anilla de estaño sobre el cable. Los Ø anunciados son antes de la retracción.

Ref. 16434 ■ Rojo, Ø 2,7 x L. 42 mm para cable de 0,8 a 2 mm<sup>2</sup>, por 4 **5,80 €**

Ref. 16435 ■ Azul, Ø 4,5 x L. 42 mm para cable de 2 a 4 mm<sup>2</sup>, por 4 **7,40 €**

Ref. 16436 ■ Amarillo, Ø 6 x L. 42 mm para cable de 4 a 6 mm<sup>2</sup>, por 4 **8,20 €**

Ref. 16440 ■ Gris Ø 7 x L. 42 mm para cable de 6 a 10 mm<sup>2</sup>, por 4 **15,00 €**



**TODAS LAS TERMINALES ESTÁN EN TIENDA\* Y EN USHIP.FR**

**TERMINALES A partir de 4€50**

\* Según existencias.



**BORNE WAGO MINI DE PALANCA**

Muy práctico para acoplar de 2 a 5 cables. Max. 4 mm<sup>2</sup>, 450 V, 32 A.

1 Ref. 29514 ■ Borne 2 conductores, por 8 **11,90 €**

2 Ref. 29515 ■ Borne 3 conductores, por 6 **9,90 €**

3 Ref. 29516 ■ Borne 5 conductores, por 4 **9,90 €**

4 Ref. 29984 ■ En línea - **NUEVO** **8,00 €**

**PINZAS COCODRILO**

L. 80 mm. El juego.

Ref. 18115 ■ **8,90 €**



**¡USHIP FACILITA SU ELECCIÓN!**





## CARGADORES



ESTANCA IP67  
BLUETOOTH

### CARGADOR VICTRON BLUE SMART IP67

Caja muy resistente de aluminio, elementos electrónicos encapsulados en resina, estanco IP67. Capacidad 13 A, 12 V, 1 salida. Sin ventilación, entrada de 180 a 265 V, carga adaptativa en 5 etapas: bulk, absorción, reacondicionamiento, float, reposo. Control y lectura de las informaciones de carga por Bluetooth desde un smartphone. Dim. L. 211 x A. 85 x P. 60 mm. Peso 1,8 kg. Garantía 5 años.

Ref. 29598 ■ **172,00 €**



BLUETOOTH

### CARGADOR VICTRON BLUE SMART IP65

Cargador de muy alto rendimiento sin ventilación, sin ruido y fiable. Caja de material sintético estanca IP65. Entrada de 180 a 265 V. Carga adaptativa en 4 etapas: bulk, absorption, float, mantenimiento. Control y lectura de las informaciones de carga por Bluetooth desde un smartphone. Garantía 5 años. Salida: 12 V, 1 salida, dim. L. 190 x P. 105 x A. 60 mm, peso 0,9 kg.

Ref. 29452 ■ Capacidad 10 A **196,00 €**

Ref. 29453 ■ Capacidad 15 A **222,00 €**

### CARGADOR VICTRON BLUE SMART IP22

Cargador de muy alto rendimiento con ventilación poco ruidosa. Caja de aluminio revestida de epoxi, estanca IP22. Entrada de 180 a 265 V. Carga adaptativa en 6 etapas: test, bulk, absorción, reacondicionamiento, float, reposo. Control y lectura de las informaciones de carga por Bluetooth desde un smartphone. Garantía 5 años. 3 salidas, dim. A. 235 x a. 108 x P. 65 mm, peso 1,4 kg.

Ref. 29588 ■ 12 V, capacidad 20 A **225,00 €**

Ref. 29589 ■ 12 V, capacidad 30 A **270,00 €**

Ref. 29590 ▲ 24 V, capacidad 16 A **282,00 €**



BLUETOOTH

### CARGADOR VICTRON PHOENIX SMART IP43

Cargador de carga adaptativa en 5 etapas, caja de aluminio revestido epoxi, protección IP43, sin ventilación ruidosa. Tensión de entrada 210-275 V, 3 salida. Protección contra la inversión de polaridad, los cortocircuitos, el sobrecalentamiento. Control y lectura de las informaciones de carga por Bluetooth desde un smartphone. Capacidad 50 A, tensión 12 V, dim. L. 249 x A. 180 x P. 100 mm, peso 3,5 kg. Cable de alimentación 230 V a encargar por separado.

Ref. 29696 ▲ El cargador **639,00 €**

Ref. 29788 ■ El cable de alimentación 230 V L. 2 m (no representado) **12,90 €**



BLUETOOTH

### CARGADOR DOLPHIN PROLITE

Cargador 12 V inteligente, compacto y estanco IP65, para cualquier embarcación de recreo, en particular las lanchas con motor fueraborda. Silencioso al no tener ventilador, conectado a su smartphone por Bluetooth, protegido contra la combustión de los gases cercanos, compatible con todas las tecnologías de baterías. Entregado pre cableado entradas/salidas L. 1,8 m.

Ref. 29784 ■ Capacidad 15 A, tensión de entrada 230 V, 2 salidas, dim. L. 142 x A. 194 x P. 72 mm, peso 1,4 kg **299,00 €**

Ref. 29785 ■ Capacidad 25 A, tensión de entrada 115/230 V, 3 salidas, dim. L. 142 x A. 244 x P. 72 mm, peso 1,7 kg **429,00 €**



SELECCIÓN  
USHIP

BLUETOOTH  
2 O 3 SALIDAS PRE-CABLEADAS  
ESTANCO IP65

### CARGADOR UNICHARGE 8.12

Cargador con un algoritmo de carga multietapas de última generación para todo tipo de baterías de plomo. Tensión de entrada 230 V, salida 12 V, capacidad 8 A, 1 salida. Dim. L. 203 x a. 93 x A. 59 mm, peso 740 g. Estanco IP65. Entregado con un kit de conexión pinzas y un kit de conexión ojales.

Ref. 29744 ■ **81,00 €**



SELECCIÓN  
USHIP

ESTANCO IP65



MUST  
PRODUCTO FRANCÉS

CRISTEC  
l'énergie embarquée

RENDIMIENTO TÉRMICO  
MOTOR FANLESS  
CONEXIONES PLUG & PLAY

### CARGADOR CRISTEC YPOWER E YPOWER+

Cargador de gama alta sin ventilador, totalmente silencioso. Detección automática de la tensión de entrada 90-265 V, curva de carga 5 estados en función de la batería, regulación del tipo de batería por micro-interruptores, interfaz CAN-BUS. Los Ypower disponen de 3 salidas, de una garantía de 5 años y la posibilidad de una pantalla táctil opcional. Los Ypower+ son compatibles interfaz CAN-BUS, equipados con 4 salidas, Bluetooth y con garantía de 3 años. Estanqueidad IP20, 12 V (24 V bajo pedido)

Ref. 29489 ■ Ypower 16 A, dim. L. 236 x A. 180 x P. 96 mm, peso 2,1 kg **395,00 €**

Ref. 29490 ■ Ypower 25 A, dim. L. 236 x A. 180 x P. 96 mm, peso 2,1 kg **499,00 €**

Ref. 29929 ■ Ypower+ 40 A, dim. L. 289 x A. 195 x P. 106 mm, peso 3,5 kg **819,00 €**

Ref. 29930 ▲ Ypower+ 60 A, dim. L. 289 x A. 195 x P. 106 mm, peso 3,7 kg **1116,00 €**

Ref. 29493 ■ Pantalla táctil para Ypower, pantalla 2,5", 12/24 V, cable L. 7 m, dim. L. 105 x A. 75 x P. 25 mm **259,00 €**

PRECIO  
A TOPE **44 €**

**CARGADOR NC1**  
Cargador de baterías robusto y compacto adaptado a las pequeñas baterías de arranque. La carga se adapta automáticamente de 1 a 4 A. 4 modalidades de carga, pantalla LED, 6/12 V, dim. L. 275 x a. 125 x A. 60 mm. Peso 650 g. Entregado con conector de pinzas cocodrilos y terminales.  
Ref. 29596 ■

## CARGADORES BOOSTERS DC/DC

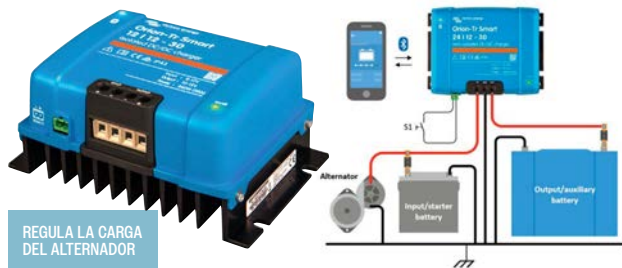

REGULA LA CARGA DEL ALTERNADOR

### CARGADOR DC/DC VICTRON ORION-TR SMART

Permite cargar una batería de servicio (plomo o litio) 12 o 24 V (según modelo) con una carga adaptativa de 3 etapas a partir de una fuente alternador/batería de arranque 12 V. Detecta si el motor está en marcha o no, protege la batería fuente en caso de tensión baja. La unidad puede ser controlada por un smartphone a través de Bluetooth.

- Ref. 29975 ■ Versión aislado 12/12 V, capacidad 18 A - **NUEVO** 167,00 €
- Ref. 29976 ■ Versión aislado 12/12 V, capacidad 30 A - **NUEVO** 279,00 €
- Ref. 29777 ■ Versión sin aislar 12/12 V, capacidad 30 A 285,00 €
- Ref. 29778 ■ Versión sin aislar 12/24 V, capacidad 15 A 285,00 €

## REPARTIDORES Y ACOPLADORES

### REPARTIDOR DE CARGA DE DIODOS

Permite cargar simultáneamente varias baterías a partir de un solo alternador o cargador, sin unir estas baterías entre ellas. También en descarga, las baterías quedan aisladas. Caída de tensión minimizada gracias al uso de diodos Schottky. Capacidad 80 A, 1 entrada/2 salidas. Dim. A. 60 x L. 120 x P. 80 mm. Peso 800 g. 12/24 V. Garantía 5 años.



- Ref. 16938 ■ 62,90 €



LA REFERENCIA DE LOS EQUIPAMIENTOS DE ORIGEN.

### REPARTIDOR DE CARGA CRISTEC

Dispositivo electrónico diseñado para dirigir la corriente de carga (alternador, cargador, aerogenerador, panel solar...) hacia varias baterías impidiendo que la corriente circule de una a otra. Pérdida de tensión insignificante. Tensión: 12/24 V, peso: 800 g.

- Ref. 29564 ■ Capacidad 100 A, 2 entradas/3 salidas 257,00 €
- Ref. 29980 ■ Capacidad 150 A, 1 entrada/2 salidas - **NUEVO** 211,00 €

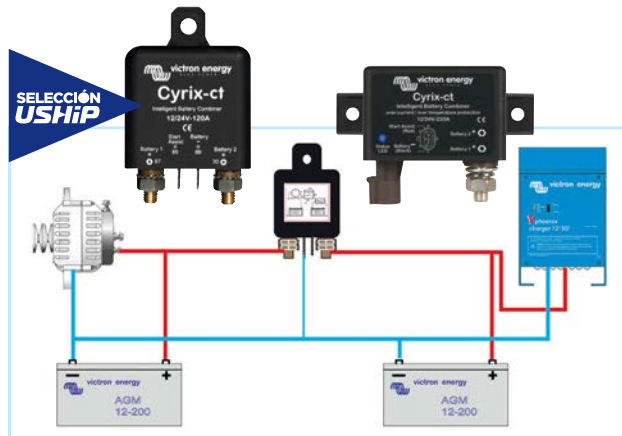

### ACOPLADOR CYRIX

Acoplador de baterías inteligente, Cyrix es un contactor de alta potencia, pilotado por microprocesadores. Conecta automáticamente las baterías en paralelo cuando una ellas alcanza una tensión pre establecida (significando que está en carga) y la desconecta cuando la tensión cae por debajo del nivel "float" (lo que significa que una o más baterías están en proceso de descarga). Una excelente solución para reemplazar los separadores de diodos. La ausencia de caída de tensión es la principal ventaja. Detección automática de la tensión 12/24 V. Garantía 5 años.

- Ref. 16552 ■ Capacidad 120 A, dim. L. 46 x A. 46 x P.80 mm, peso 110 g 63,90 €
- Ref. 29300 ■ Capacidad 230 A, dim. L. 100 x A. 65 x P. 50 mm, peso 270 g 153,00 €



NUEVO en USHIP PRODUCTO FRANCÉS

CORRIENTE DE CARGA REGULABLE HASTA 60 A SILENCIOSO BLUETOOTH

### CARGADOR DE BATERÍA DC-DC YPOWER

¡Optimiza la curva de carga adaptada a su batería auxillar y aumenta la potencia de carga de su banco litio! Los modelos 24 y 48 V permiten recargar un banco propulsor, molinete o banco de motor eléctrico. Sin ventilador, o sea silencioso. Numerosas configuraciones disponibles: perfil de carga, corriente de carga, punto de arranque, etc. Caja porta fusibles ELECTRA

- Ref. 29941 ■ 12 V/12 V 60 A 710,00 €
- Ref. 29942 ■ 12 V/36 V 15 A 710,00 €

## ¡CONVIENE SABER!

### CARGADOR DC/DC

El cargador DC/DC ofrece una carga UIU en 3 etapas: Boost, Absorción & Floating. Sus baterías auxiliares se cargarán más rápidamente y eficazmente. Para la carga mediante un alternador de una batería de litio, es preferible utilizar un cargador DC/DC para limitar la corriente de carga y proteger el alternador.

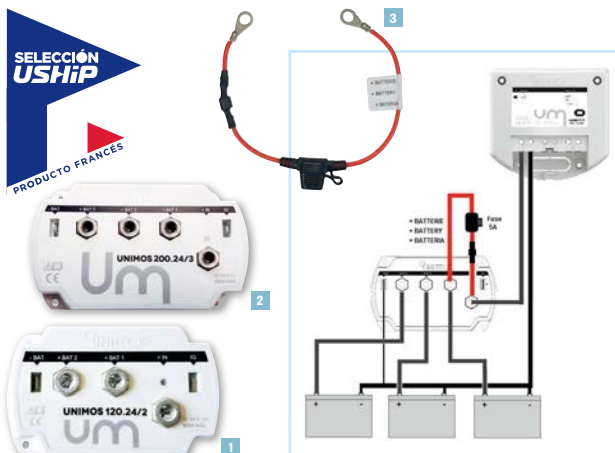

SELECCIÓN USHIP PRODUCTO FRANCÉS

### REPARTIDOR DE CARGA UNIMOS

Este repartidor de última generación, particularmente compacto, distribuye la carga de su cargador o alternador un cada una de las baterías, aislándolas entre ellas, rápidamente y sin pérdida de potencia. Tensión 12/24 V. Permite el funcionamiento de un repartidor de carga Unimos con un cargador de batería o un regulador de carga al convertirlos en productos de salidas múltiples.

- 1 Ref. 29637 ■ Capacidad 80 A, 1 entrada/2 salidas, dim. L. 110 x a. 70 x A. 35 mm, peso 125 g 111,00 €
- 2 Ref. 29638 ■ Capacidad 120 A, 1 entrada/2 salidas, dim. L. 110 x a. 70 x A. 35 mm, peso 135 g 129,00 €
- 2 Ref. 29639 ■ Capacidad 160 A, 1 entrada/3 salidas, dim. L. 145 x a. 85 x A. 35 mm, peso 300 g 164,00 €
- Ref. 29640 ■ Capacidad 200 A, 1 entrada/3 salidas, dim. L. 145 x a. 85 x A. 35 mm, peso 300 g 179,00 €
- 3 Ref. 29743 ■ Cable referencia tensión para Unimos 19,90 €

## RELÉ

### RELÉ

Un relé está compuesto principalmente de un electroimán que, al estar alimentado, transmite una fuerza a un sistema de conmutación eléctrica. Sirve principalmente para separar los circuitos de mando de los circuitos de potencia, con fines de aislamiento y muy a menudo de amplificación de las tensiones y de las corrientes. Permite el uso de un interruptor de control de baja potencia (ganancia de espacio) para alimentar un sistema necesitado de una gran potencia. 12 V.



- Ref. 16289 ■ 30 A, 4 bornes 9,90 €

# CARGADOR COMBINADO Y TOMAS DE PANTALÁN

## COMBINADO CARGADOR 230 V Y UNIDAD DE CARGA

NUEVO EN USHIP



BAJO CONSUMO EN VACÍO  
CONMUTACIÓN AUTOMÁTICA DE LA FUENTE 230 V  
PUERTO DE CONEXIÓN VE.BUS

### COMBINADO CONVERTIDOR / CARGADOR MULTIPUS 2000 VA

Combinado cargador 230 V y convertidor pure sinus Una vez instalado, todo el sistema se conmuta automáticamente cuando se conecta a una toma de corriente o a un generador. Dispone de dos salidas DC para cargar las baterías de arranque y servicio. Previene cualquier corte de suministro eléctrico en caso de fallo de la red de pantalán, gracias a su función SAI. El relé programable permite cortar el convertidor en caso de tensión de batería excesivamente baja. Cargador: entrada: rango de tensión de alimentación: 187-265 VCA. Frecuencia de entrada 45 - 65 Hz. Corriente de carga regulable hasta 80 A. Convertidor: rango de tensión de alimentación 9,5 - 17 V 19 - 33 V 38 - 66 V. Potencia de salida en continuo: 1600 W a 25°C. Vigilancia a distancia gracias a un GX Touch y Cerbo GX. Dim. 506 x 236 x 147 mm. Peso: 15,7 kg.

Ref. 29948 ▲ MultiPlus 12/2000/80 1350,00 €

MUST

A partir de 812€

NUEVO EN USHIP

PRODUCTO FRANCÉS



MOTOR FANLESS  
ÍNDICE DE CAPACIDAD DE REPARACIÓN

### UNIDAD DE ENERGÍA CRISTEC YPOWER

Combina en una única caja compacta la protección y la distribución de la corriente alterna y un cargador de baterías. Tensión de entrada 90-265 V, protección por disyuntor 16 A bipolar diferencial 30 mA, 2 salidas CA protegidas por disyuntores térmicos 10 A. El cargador 12 V retoma las características principales del cargador YPOWER solo (carga sin pérdida hasta + 60°C, silencioso sin ventilador, 3 salidas...). Estanqueidad IP20. Pantalla táctil color y sonda de temperatura en opción. Dimensiones: 350 x 241 x 171 mm. 7 kg. Garantía 3 años.

Ref. 29562 ▲ Capacidad 16 A 812,00 €  
Ref. 29563 ▲ Capacidad 25 A 899,00 €

### CHARGEMASTER PLUS MASTERVOLT

El Chargemaster Plus 35 A es un combinado cargador 230 V y recarga mediante el motor en 3 fases. Esta cargador de gama alta dispone de 3 salidas de recarga de baterías, incluso para bancos diferentes: Plomo abierto, AGM, gel, litio de 140 Ah a 350 Ah. Interfaces de comunicación MasterBus, CZone y NMEA 2000. Dim. A. 291 x L. 210 x P. 105 mm, peso 2,5 kg.

Ref. 16046 649,00 €



CARGA RÁPIDA Y SEGURA  
REDUCE LA COMPLEJIDAD Y EL COSTE DE LA INSTALACIÓN



## ¿CÓMO RECARGAR MIS BATERÍAS MEDIANTE 230 V Y ALIMENTAR MIS ELECTRODOMÉSTICOS?

### CARGADOR 230 V & AÑADIDO DE UN CONVERTIDOR

La utilidad del cargador de baterías es utilizar la energía de una fuente, generalmente 220 V, y convertir estos 220 V en corriente continua a 12, 24 o 48 V, en función de la tensión de las baterías, para recargarlas.

Si ya dispone de un sistema de carga de 230 V, ya puede obviamente adquirir un convertidor. El convertidor permitirá alimentar equipamientos 230 V: micro ondas etc... Sin embargo, asegúrese de prever este consumo adicional en su batería. Es preferible anotar de antemano la potencia de sus consumidores en su embarcación, con el fin de calibrar su instalación con la mayor exactitud posible (balance energético p. 320).

### COMBINADO CARGADOR / CONVERTIDOR:

Todo en uno, encuentre los combinados cargador y convertidor. Este dispositivo eléctrico 12 V combina las ventajas de un cargador 230 V para su banco de baterías con un convertidor de tensión para alimentar la red de 230 V. Una vez instalado el inversor/cargador, todo el sistema se conmuta automáticamente cuando se enchufa a una toma de corriente o al generador. El cargador de baterías se pondrá en marcha automáticamente y la salida del inversor dará prioridad a la fuente externa. Por el contrario, una vez desconectados, los equipos de 230 V se alimentarán automáticamente de su banco de baterías. Ejemplo concreto:

en caso de corte eléctrico a nivel de pantalán, su frigorífico seguirá funcionando gracias al convertidor. Además, si la energía suministrada por la plataforma es muy baja, algunos convertidores pueden combinar la energía de la plataforma + la suministrada por las baterías.

### ¿NECESITO ALGÚN OTRO EQUIPAMIENTO?

En el interior el circuito 220 V debe estar claramente identificado. Debe disponer de protecciones adaptadas, en particular un disyuntor diferencial de 30 mA. Esta protección debe situarse a la entrada de la instalación, justo después de la toma de pantalán.

En ciertos casos existen unidades de energía que integran protección y distribución de corriente alterna y un cargador automático de baterías en un solo armario.

JOSEPH MITTON  
EXPERTO EN ELECTRICIDAD  
USHIP MÁCON



¡SIGA LAS GUÍAS USHIP!





**TOMAS Y ADAPTADORES DE PANTALÁN**

**PRECIO TOPE**

A partir de **8€90**

**TOMA CEE**

Ref. 18752 ■ Toma macho 16 A	8,90 €
Ref. 18757 ■ Toma hembra 16 A	9,90 €
Ref. 17112 ■ Toma macho 32 A	19,50 €
Ref. 17113 ■ Toma hembra 32 A	19,90 €

**16€50**

**ADAPTADOR CEE 16 A**  
Adaptador macho CEE/hembra estándar.

Ref. 18900 ■



**BASE MACHO CEE**

- |                             |         |
|-----------------------------|---------|
| Ref. 18823 ■ 16 A, con tapa | 16,80 € |
| Ref. 29594 ■ 32 A           | 19,90 € |



**TOMA ESTÁNDAR**

- 16 A, estanqueidad IP44
- |                          |        |
|--------------------------|--------|
| Ref. 18773 ■ Toma macho  | 7,80 € |
| Ref. 18774 ■ Toma hembra | 8,90 € |

**PROTECCIÓN DE TOMA ESTANCA**

Caja de protección estanca IP44, para proteger los empalmes de tomas estándar de las salpicaduras de agua. De plástico resistente. L. útil 130 mm.

- Ref. 18738 ■ 6,50 €

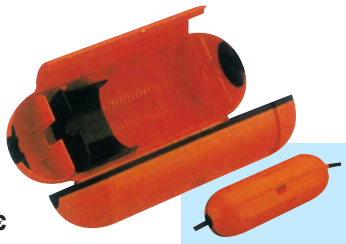

**ALARGADOR DE PANTALÁN**

Alargador de pantalán con tomas CEE 16 A. Cable H07RN-F.

- |                                                                                   |          |
|-----------------------------------------------------------------------------------|----------|
| Ref. 29599 ■ Alargador 3 x 1,5 mm <sup>2</sup> , L. 25 m, con funda de almacenaje | 68,90 €  |
| Ref. 29294 ■ Alargador 3 x 2,5 mm <sup>2</sup> , L. 25 m                          | 129,90 € |



**ADAPTADOR CABLE CEE 16 A**

- |                                                             |         |
|-------------------------------------------------------------|---------|
| Ref. 18721 ■ Adaptador macho estándar/hembra CEE, L. 150 mm | 18,80 € |
| Ref. 18867 ■ Adaptador macho CEE/hembra estándar, L. 400 mm | 16,00 € |

**TOMA DOBLE CEE 16 A**

Permite realizar 2 conexiones en una misma toma. 1 toma macho CEE/2 tomas hembra CEE.

- Ref. 29389 ■ 20,80 €



**TOMA MACHO CEE 16 A PARA EMPOTRAR**

De material plástico blanco, estanqueidad IP44. Dim. empotramiento L. 80 x A. 90 x P. 85 mm, dim. ext. L. 106 x A. 112 x gr. 15 mm.

- Ref. 18815 ■ 28,50 €



**TOMA OSCULATI 30 A**

- |                                         |         |
|-----------------------------------------|---------|
| Ref. 29387 ■ Base macho 30 A ABS        | 58,50 € |
| Ref. 29385 ■ Conector hembra 30 A       | 37,50 € |
| Ref. 29386 ■ Tapón para conector hembra | 17,50 € |



**CARRETE DE CABLE**

Muy práctico para ordenar mejor su cableado eléctrico. Capacidad max.30 m en 3 x 1,5 mm<sup>2</sup>.

- Ref. 29295 ■ 21,90 €

**CLIPS PARA CABLE**

Estos prácticos soportes se enganchan en el balcón de popa (Ø 25 mm) y permiten el paso de un cable eléctrico. (Ø max. 16 mm). Por 6.

- Ref. 29403 ■ 22,50 €



## TOMAS Y ADAPTADORES DE PANTALÁN

TOMA Y BASE CON BLOQUEO  
PROTECCIÓN IP56  
CABLE RESISTENTE AL MEDIO MARINO



### TOMA Y ALARGADOR ELECTRA 16 A

Conjunto de toma, base y alargadores de buena calidad, protección IP56. Toma y base con bloqueo. Alargador con toma hembra Electra y toma macho CEE 16 A, cable de tipo H0700-F, 3 x 2,5 mm<sup>2</sup>, particularmente resistente a los UV, la abrasión y el agua de mar.

- 1 Ref. 29712 ■ Toma hembra 16 A con bloqueo y capuchón **29,90 €**
- 2 Ref. 29713 ■ Base macho 16 A para empotrar, de PVC blanco, con tapa y bloqueo **37,90 €**
- 3 Ref. 29794 ■ Base macho 16 A para empotrar, de Inox, con tapa y bloqueo **76,00 €**
- 4 Ref. 29714 ■ Alargador L. 15 m **119,00 €**  
Ref. 29715 ■ Alargador L. 25 m **156,00 €**



### TOMA HUBBELL 16 A

Ø de la toma: 63 mm.

- 11 Ref. 16973 ■ Tapón para conector hembra **44,00 €**
- 12 Ref. 16971 ■ Conector hembra 16 A **72,00 €**
- 13 Ref. 17987 ■ Base macho 16 A composite **95,00 €**
- 14 Ref. 16974 ■ Base macho 16 A inox **169,00 €**

### TOMA HUBBELL 32 A

Ø de la toma: 63 mm.

- 11 Ref. 16973 ■ Tapón para conector hembra **44,00 €**
- 12 Ref. 16972 ■ Conector hembra 32 A **93,00 €**
- 13 Ref. 17985 ■ Base macho 32 A composite **175,00 €**
- 14 Ref. 16970 ■ Base macho 32 A inox **239,00 €**

# USHIP

# PARA LOS INSOMNIÁCOS

ENCARGUE 24/24 EN [USHIP.FR](http://USHIP.FR)

A partir de **25€<sup>90</sup>**

# MUST

### TOMA MARINCO 16 A

5 polos + tierra.

- 5 Ref. 29048 ■ Tapón para conector hembra 16 A **25,90 €**
- 6 Ref. 29047 ■ Conector hembra 16 A **52,00 €**
- 7 Ref. 29995 ■ Base macho 16 A PVC - **NUEVO** **31,20 €**
- 8 Ref. 29045 ■ Base macho 16 A PVC con soporte de inox **102,60 €**
- 9 Ref. 29046 ■ Base macho 16 A inox **149,00 €**
- 10 Ref. 60036 ■ Alargador L. 15 m - **NUEVO** **225,00 €**  
Ref. 29183 ■ Alargador L. 25 m **355,00 €**

### TOMA MARINCO 32 A

3 polos + tierra.

- 5 Ref. 29052 ■ Tapón para conector hembra 32 A **45,00 €**
- 6 Ref. 29051 ■ Conector hembra 32 A **125,00 €**
- 7 Ref. 29049 ■ Base macho 32 A PVC **132,00 €**
- 9 Ref. 29050 ■ Base macho 32 A inox **205,00 €**
- 10 Ref. 60037 ■ Alargador L. 15 m - **NUEVO** **395,00 €**

### ALARGADOR RATIO 16 A PARA MARINCO

Cable H07BQ-7F 3G X 2,5 mm<sup>2</sup>

**NUEVO EN USHIP**

- Ref. 29954 ■ Alargador L. 15 m **188,00 €**
- Ref. 29955 ■ Alargador L. 25 m **270,00 €**

### TOMA Y ALARGADOR ELECTRA 32 A

Conjunto de toma y alargador IP44 y base IP56 de 32 A. Alargador con toma hembra Ratio y toma macho CEE 32 A, cable de tipo H07.

- 15 Ref. 29951 ■ Toma hembra 32 A **99,00 €**
- 16 Ref. 29949 ■ Base macho 32 A inox **197,00 €**
- 17 Ref. 29952 ■ Alargador L. 15 m **299,00 €**  
Ref. 29953 ■ Alargador L. 25 m **399,00 €**

**NUEVO EN USHIP**

### ORGANIZADOR DE CABLE

Organizador de cables con asa, ideal para guardar cables/cabos.

Ref. 29982 ■ **17,00 €**

**NUEVO EN USHIP**

### SOPORTE ALARGADOR ELÉCTRICO

Empuñadura para cable. Dim. 180 x 90 cm.

Ref. 29981 ■ **6,20 €**

**AEROGENERADORES**



**MÁS ELECCIÓN EN USHIP.FR O EN TIENDA** CURVAS DE RENDIMIENTO Y CARGA

COMPACTA

**AEROGENERADOR RUTLAND 504**

Ligero, compacto y silencioso, de construcción simple y fiable, es el aerogenerador ideal para una pequeña unidad de menos de 10 m. Ideal para mantener la carga. Arranque con 5 nudos, 2,5 Ah a 22 nudos, 4,2 Ah a 30 nudos. Hélice con protección circular Ø 51 cm. Peso 3,5 kg. Conexión macho Ø 31,7 mm. 12 V.

Ref. 29497 ■ 599,00 €



**REGULADOR RUTLAND**

Destinado a los aerogeneradores 504 y 914i también puede recibir un panel solar (max. 160 W). Visualización del estado de la batería, control manual de ralentización del aerogenerador, carga por etapas. Dim. L. 150 x A. 75 x P. 34 mm. La versión HDRi con pantalla LCD recarga 2 baterías por separado. Detección automática de tensión 12 o 24 V.

Ref. 29500 ■ HRSI 135,00 €

Ref. 16009 ■ HDRi 299,00 €



UNA REFERENCIA

**AEROGENERADOR RUTLAND 914i**

¡Una referencial Robusto y potente, aerodinámico, silencioso, conviene perfectamente a barcos de más de 10 m, en crucero costero o de altura. Arranque con 5 nudos, 12,5 Ah con 22 nudos, 22 Ah con 30 nudos. (versión 12 V). Hélice Ø 91 cm. Peso 11,6 kg. Conexión macho Ø 41 mm. 12 V (existe en 24 V).

Ref. 29498 ■ 1128,00 €

**MÁS ELECCIÓN EN USHIP.FR O EN TIENDA** RECAMBIOS PARA AEROGENERADORES RUTLAND

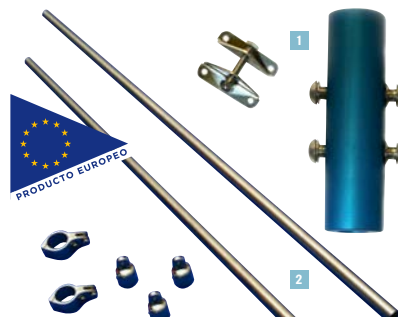

**MÁSTIL PARA AEROGENERADOR RUTLAND**

Mástil de inox en 2 piezas con casquillo, kit anti vibraciones, pie de fijación a cubierta, 4 puntales. Los puntales (2 piezas) de inox permiten una fijación en el balcón de tubo Ø 25 mm.

1 Ref. 29502 ■ Mástil 2 x 1 m, para modelo 504 229,00 €

1 Ref. 29503 ■ Mástil 2 x 1,35 m, para modelos 914i y WG1200, con sistema antivibración 458,00 €

2 Ref. 29504 ■ Puntales L. 1,2 m, el par 245,00 €

2 Ref. 29505 ■ Puntales L. 1,35 m, el par 269,00 €



SELECCIÓN USHIP

SILENCIOSO POTENTE ENTREGADO CON REGULADOR HÍBRIDO

**AEROGENERADOR RUTLAND 1200**

¡La última generación! La forma muy estudiada de sus 3 palas le aporta potencia y silencio de funcionamiento. Turbina con tecnología MPPT y fricción reducida para optimizar el rendimiento. Aerodinámico, construido en materiales resistentes, está hecho para el rendimiento y para durar. Arranque con 4 nudos, 25 Ah con 22 nudos, 40 Ah con 30 nudos. Hélice Ø 1,22 m. Peso 7,8 kg. Conexión macho Ø 41 mm. Entregado con regulador híbrido totalmente electrónico y especialmente preciso en sus mediciones de carga permitiendo añadir un panel solar (max. 20 A), 2 salidas para 2 parques de baterías. 12 V (existe en 24 o en 48 V).

Ref. 29499 ■ Aerogenerador + regulador híbrido 1999,00 €

Ref. 29501 ■ Opción panel de control 239,00 €

PARA LA INSTALACIÓN Y MANTENIMIENTO DE SUS EQUIPOS SOLICÍTELO EN SU TIENDA USHIP

**AEROGENERADOR SILENTWIND PRO**

Seguro, silencioso y eficaz, este aerogenerador es también particularmente ligero. Palas de carbono laminadas a mano, perfil optimizado en túnel de viento, muy baja emisión de ruido. Entregado con un regulador MPPT híbrido deportado permitiendo añadir un panel solar hasta 300 W, previsto de un interruptor de paro, de una antena deportada Bluetooth, una sonda de temperatura, de 2 salidas usuarios 10 A, dim. L. 220 x a. 150 x A. 82 mm, peso 2,8 kg. Compatible para recarga de baterías plomo todo tipo y litio. Permite el control y la visualización de los datos del aerogenerador en un smartphone vía la aplicación "SilentWind". Hélice Ø 1,15 m, peso 6,8 kg. Fijación en tubo Ø 48 mm. Garantía 3 años para el aerogenerador, 2 años para el regulador.

Ref. 29661 Versión 12 V 2239,00 €

Ref. 29662 Versión 24 V 2299,00 €

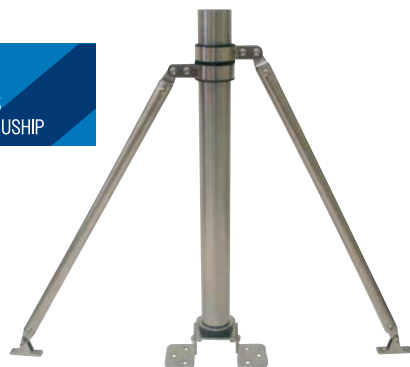

**MÁSTIL PARA AEROGENERADOR SILENTWIND**

Ref. 29168 Mástil inox Ø 48 mm, L. 2,8 m 549,90 €

Ref. 29169 kit de fijación para mástil 419,90 €

Ref. 29202 Puntales L. 2 m, el par 144,90 €



## PANELES SOLARES RÍGIDOS

### PANEL SOLAR UNISUN

Panel rígido equipado de células monocristalinas. Cuadro de aluminio, cajas de conexión en la parte trasera, cables L. 90 cm provisto de conectores MC4.

PRECIO TOPE



Ref.	Modelo	Tensión	Potencia max.	Intensidad max.	Tensión max.	Tensión circuito abierto	Dim L. x a. x gr.	Peso	Precio
29541 ■	Unisun 50.12 M	12 V	50 W	2,81 A	17,8 V	22,3 Voc	640 x 550 x 35 mm	4,1 kg	85,00 €
29738 ■	Unisun 100.12 M	12 V	100 W	5,62 A	17,8 V	22,3 Voc	1050 x 550 x 35 mm	6,8 kg	129,00 €
29543 ■	Unisun 150.12 M	12 V	150 W	8,43 A	17,8 V	21,3 Voc	1340 x 675 x 35 mm	9,8 kg	169,00 €
29739 ▲	Unisun 300.12 M	12 V	300 W	9,82 A	30,5 V	35,5 Voc	1500 x 990 x 40 mm	15,5 kg	329,00 €
29698 ▲	Unisun 200.24 M	24 V	200 W	5,62 A	35,6 V	42,7 Voc	1580 x 808 x 40 mm	13,6 kg	244,00 €



A partir de **206€**

NUEVO USHIP

INSTALACIÓN IDEAL EN PESCANTE  
CONCEPCIÓN DOBLE GARA DOS EN UNO.

### PANEL SOLAIRE BIFACIAL MARLEC

Celdas «doble cara» TOPCon proporcionando hasta un 25 % más de energía que un panel tradicional. La cara superior capta los rayos solares directos, y la inferior los rayos reflejados. Cable de L. 90 cm con conexiones MC4. Cristal templado antirreflejos. Celdas ensambladas en tejas para obtener el máximo rendimiento y ocupar el mínimo espacio.

Ref.	Modelo	Tensión	Potencia max.	Intensidad max.	Tensión max.	Tensión circuito abierto	Dim L. x a. x gr.	Peso	Precio
29935 ■	Bifacial 110	12 V	110 W	4,35 A	25,8 V	28,78 Voc	942 x 561 x 35 mm	5,7 kg	206,00 €
29936 ■	Bifacial 150	12 V	150 W	6,59 A	22,75 V	25,68 Voc	942 x 775 x 35 mm	7,8 kg	268,00 €
29937 ▲	Bifacial 400*	24 V	400 W	5,94 A	67,3 V	78,8 Voc	1690 x 1106 x 40 mm	19,8 kg	449,00 €

### ¿CONVIENE SABER! ¿BACK CONTACT O PERC?

Esta elección dependerá de la exposición de su panel.

**El Back Contact** será más eficiente en condiciones de fuerte luminosidad sin ninguna sombra.

**El PERC** es mejor en días brumosos o nublados y si hay sombras en el panel.

### PANEL SOLAR UNISUN "BACK CONTACT"

Panel rígido sobre marco alu anodizado, equipado de células monocristalinas de alto rendimiento Sunpower. Contactos eléctricos situados al dorso de las células para un rendimiento superior (hasta +20 %). Superficie de cristal templado muy resistente a los golpes y agresiones climáticas, caja de conexiones trasera certificada TÜV, protección contra los puntos calientes, cables L. 90 cm con conectores MC4.

CELDA SUNPOWER "BACK CONTACT"

Ref.	Modelo	Tensión	Potencia max.	Intensidad max.	Tensión max.	Tensión circuito abierto	Dim L. x a. x gr.	Peso	Precio
29544 ■	Unisun 55.12 BC	12 V	55 W	2,96 A	18,6 V	21,8 Voc	550 x 550 x 35 mm	3,8 kg	159,00 €
29545 ■	Unisun 120.12 BC	12 V	120 W	6,45 A	18,6 V	21,9 Voc	1050 x 550 x 35 mm	7 kg	288,00 €
29615 ■	Unisun 165.12 BC	12 V	165 W	5,92 A	27,5 V	32,4 Voc	1190 x 675 x 35 mm	9,3 kg	409,00 €



MUST

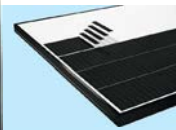

### PANEL SOLAR MARLEC SPECTRA PERC-S

Celdas PERC y ensamblaje en tejas Shingle, alto rendimiento, 25 % de más. Más sensibles a los rayos del sol, las celdas rinden mejor con poca luz, sombra parcial, tiempo nublado y altas temperaturas. Marco y celdas de aluminio anodizado negro y cristal templado antirreflejos. Cables L. 90 cm con conexiones MC4.

Ref.	Modelo	Tensión	Potencia max.	Intensidad max.	Tensión max.	Tensión circuito abierto	Dim L. x a. x gr.	Peso	Precio
16000 ■	PERC-S 85	12 V	85 W	4,09 A	20,8 V	22,5 Voc	942 x 454 x 35 mm	5 kg	169,00 €
16001 ■	PERC-S 110	12 V	110 W	4,35 A	25,28 V	28,78 Voc	942 x 561 x 35 mm	5,7 kg	189,00 €
16002 ■	PERC-S 150	12 V	150 W	6,59 A	22,75 V	6,84 Voc	942 x 775 x 35 mm	7,8 kg	246,00 €
16003 ■	PERC-S 220	24 V	220 W	6,02 A	36,6 V	40,96 Voc	1096 x 942 x 35 mm	10,8 kg	299,00 €
16004 ■	PERC-S 240	24 V	240 W	4,36 A	55 V	66,3 Voc	1203 x 942 x 35 mm	12,3 kg	339,00 €
16008 ■	PERC-S 300	24 V	300 W	5,68 A	52,8 V	57,3 Voc	1524 x 942 x 40 mm	15,7 kg	369,00 €
29977 ▲ NUEVO	PERC-S 400*	24 V	400 W	5,94 A	67,3 V	78,8 Voc	1690 x 1106 x 40 mm	19,8 kg	400,00 €

\* Frais de port possible



**SOPORTE DE PANEL SOLAR UNIFIX**

Ideal para instalar su panel solar Unisun. Especialmente desarrollado para la náutica, de inox.

Ref.	Instalación	Para paneles solares	Características	Ø de tubo	Peso	Precio
1 <b>29985</b> <b>NUEVO</b>	Soporte universal	Universal ***	Fijo	Ø 20 a 45 mm	0,4 kg	<b>17,00 €</b>
2 <b>29547</b>	Soporte en plano	Grosor 35 mm ***	Fijo	-	1,3 kg	<b>69,00 €</b>
2 <b>29754</b>	Soporte en plano	Grosor 40 mm ***	Fijo	-	1,5 kg	<b>92,00 €</b>
3 <b>29548</b>	Soporte de balcón	50.12 M / 55.12 BC	Basculante 0 a 90° y ajustable a 180°	Ø 20 a 45 mm	3,5 kg	<b>128,00 €</b>
4 <b>29804</b>	Soporte de balcón / pórtico	50.12 M / 55.12 BC / 100.12 M / 120.12 BC*	Ajustable 0 a 90°	Ø 20 a 45 mm	4,2 kg	<b>189,00 €</b>
4 <b>29805</b>	Soporte de balcón / pórtico	150.12 M / 165.12 BC / 200.12 BC**	Ajustable 0 a 90°	Ø 20 a 45 mm	9,8 kg	<b>249,00 €</b>
5 <b>29806</b>	Soporte de balcón / pórtico	Para 2 Unisun 50.12 M / 55.12 BC / 100.12 M / 120.12 BC*	Ajustable 0 a 90°	Ø 20 a 45 mm	7,4 kg	<b>399,00 €</b>
5 <b>29807</b>	Soporte de balcón / pórtico	Para 2 Unisun 150.12 M / 165.12 BC**	Ajustable 0 a 90°	Ø 20 a 45 mm	15,9 kg	<b>539,00 €</b>
6 <b>29550</b>	Soporte de pórtico	50.12 M / 100.12 M / 120.12 BC*	Fijo	Ø 20 a 45 mm	2,6 kg	<b>99,00 €</b>
6 <b>29551</b>	Soporte de pórtico	150.12 M / 165.12 BC / 200.12 BC**	Fijo	Ø 20 a 45 mm	2,9 kg	<b>119,90 €</b>
6 <b>29699</b>	Soporte de pórtico	200.24 M	Fijo	Ø 20 a 45 mm	3 kg	<b>167,00 €</b>
6 <b>29740</b>	Soporte de pórtico	300.12 M	Fijo	Ø 20 a 45 mm	3,7 kg	<b>175,00 €</b>
7 <b>29944</b> <b>NUEVO</b>	Soporte bimini	50.12 M/55.12 BC/100.12 M/120.12 BC*	Fijo	Ø 20 a 28 mm	1,8 kg	<b>139,00 €</b>

\*También conviene para antiguo Unisun 110.12 BC. \*\*También conviene para antiguo Unisun 150.12 BC. \*\*\*Kit 4 soportes paneles, un desengrasante y un tubo de pegamento.

\*\*\*\*Kit 1 abrazadera inox, 1 cadenote inox 20-28 mm, 2 arandelas inox + 2 tuercas frenadas inox para cadenote.

**PANELES SOLARES SEMI FLEXIBLES**

**PANEL SEMIFLEX PRO MARLEC**

Revestimiento de polímero ETFE, fabricado con celdas SunPower Maxeon de última generación. Extremadamente robustos, estos paneles solares son lo bastante resistentes como para soportar que los pisen. Placa interior de aluminio para evitar el agrietamiento de las celdas y mejorar la disipación del calor. Los paneles son semi flexibles, por lo que pueden flexionarse ligeramente sin dañar las celdas. Con ojales integrados para un uso seguro y fácil. Ligeros, ultra-planos, extremadamente robustos, resistentes a los arañazos. Diodo anti retorno integrado y cable de 3 m de longitud.

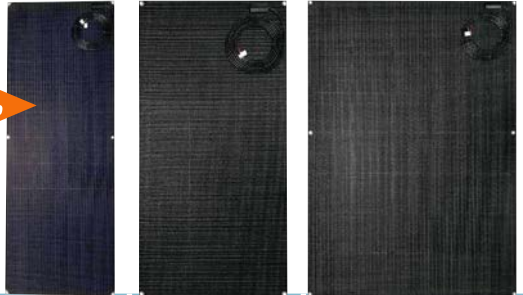

Ref.	Modelo	Tensión	Potencia max.	Intensidad max.	Tensión max.	Tensión circuito abierto	Dim L. x a. x gr.	Peso	Precio
<b>29978</b>	SpectraLite Pro 50	12 V	50 W	2,38 A	21 V	25,2 Voc	570 x 520 x 3,8 mm	1,22 kg	<b>236,00 €</b>
<b>29938</b>	SpectraLite Pro 100	12 V	100 W	4,76 A	21 V	25,2 Voc	1055 x 520 x 3,8 mm	2,26 kg	<b>419,00 €</b>
<b>29939</b>	SpectraLite Pro 150	12 V	150 W	5,66 A	26,5 V	31,8 Voc	1460 x 540 x 3,8 mm	3,26 kg	<b>649,00 €</b>
<b>29940</b>	SpectraLite Pro 200	12 V	200 W	9,75 A	20,5 V	24,6 Voc	1210 x 850 x 3,8 mm	4,25 kg	<b>799,00 €</b>

**EXCLU USHIP**

**NUEVO EN USHIP**

A partir de **489€**

**NOS GUSTA**

**INSTALACIÓN MODULAR**

**PANEL SUNPOWER CON CIERRE YKK INTEGRADO**

Tecnología Sunpower Back Contact rendimiento 24%. Panel semi flexible equipado con cierre de corredera en los costados más largos. Ideal en instalaciones en toldos y biminis. Entregado con 90 cm de cable con terminales MC4. Entregado listo para instalar.

Ref.	Modelo	Tensión	Potencia max.	Intensidad max.	Tensión max.	Tensión circuito abierto	Dim L. x a. x gr.	Peso	Precio
<b>29945</b>	Sunpower120	12 V	120 W	6,25 A	19,2 V	23 Voc	540 x 1070 x 3 mm	2,2 kg	<b>489,00 €</b>
<b>29946</b>	Sunpower150	12 V	150 W	6,25 A	24 V	28,8 Voc	540 x 1330 x 3 mm	2,5 kg	<b>597,00 €</b>
<b>29947</b>	Sunpower180	12 V	180 W	6,25 A	28,8 V	34,5 Voc	800 x 1070 x 3 mm	2,72 kg	<b>687,00 €</b>

## REGULADORES DE CARGA

CONEXIÓN BLUETOOTH INTEGRADA (SMARTSOLAR) U OPCIONAL  
HASTA + 30% DE RENDIMIENTO!



NOS GUSTA  
 CON PANTALLA

### REGULADOR DE CARGA VICTRON MPPT

Adaptado a los paneles de tensión max. superior a 17 V, este regulador permite aumentar la corriente de carga hasta un 30% para las tensiones máximas más elevadas. Carga adaptativa con múltiples etapas. Protección contra la sobre intensidad, los cortocircuitos, la inversión de polaridad. La versión SmartSolar permite el control y la lectura de las informaciones en Bluetooth desde un smartphone. Panel de control en opción (añadir cable VE Direct). 12/24 V. Garantía 5 años.

Ref.	Tensión	Versión	Voc max.	Dim. L. x a. x gr.	Peso	Precio
<b>29844</b> ■ <b>NUEVO</b>	12 / 24 V	Bluesolar	75/10	100 x 113 x 40 mm	0,5 kg	<b>64,00 €</b>
<b>29852</b> ■ <b>NUEVO</b>	12 / 24 V	SmartSolar	75/10	100 x 113 x 40 mm	0,5 kg	<b>89,90 €</b>
<b>29166</b> ■	12 / 24 V	Bluesolar	75/15	100 x 113 x 40 mm	0,5 kg	<b>82,50 €</b>
<b>29586</b> ■	12 / 24 V	SmartSolar	75/15	100 x 113 x 40 mm	0,5 kg	<b>108,00 €</b>
<b>29974</b> ■ <b>NUEVO</b>	12 / 24 / 48 V	SmartSolar	100/20	100 x 131 x 60 mm	0,65 kg	<b>174,00 €</b>
<b>29293</b> ■	12 / 24 V	Bluesolar	100/30	130 x 186 x 70 mm	1,3 kg	<b>183,90 €</b>
<b>29587</b> ■	12 / 24 V	SmartSolar	100/30	130 x 186 x 70 mm	1,3 kg	<b>205,00 €</b>
<b>29854</b> ▲ <b>NUEVO</b>	12 / 24 V	SmartSolar	100/50	130 x 186 x 70 mm	1,3 kg	<b>262,00 €</b>
<b>29391</b> ■	12 / 24 V	Panel de control para versión Bluesolar		65 x 65 x 30 mm	0,3 kg	<b>69,00 €</b>



MPPT Y DOBLE SALIDA

### REGULADOR DE CARGA UNISOLAR DUO

El MPPT DUO es un regulador de alto rendimiento equipado con dos salidas para una sola entrada de panel solar. La segunda salida está dedicada a la recarga de la batería motor (mantenimiento de carga) con una intensidad de 1 A. Pantalla disponible en opción. Compatible plomo (abierto, AGM, gel) y litio LifePo4.

- Ref. 16034** ■ Versión 12 A (panel max. 165 W) **105,00 €**  
**Ref. 16035** ■ Versión 25 A (panel max. 300 W) **145,00 €**  
**Ref. 16036** ■ Pantalla (producción / tensión batería) **59,00 €**

### COMBINADO DC/DC Y MPPT HYBRIDE 50 A

Combinado cargador DC/DC y regulador; ideal para recargar su banco de baterías tanto a partir del motor como de los paneles solares. Entrada: 12 V/24 V, salida 12 V. Corriente de carga: 50 A. Regulador MPPT 45 A (Solar hasta 700 W, tensión max. 55 Voc. Instalación fácil: Dim. A. 221 x L. 175,8 x P. 82,4 mm. Peso: 2,14 kg.

PANTALLA LCD ERGONOMICA  
TODO EN UNO

**NUEVO**  
"USHIP"

- Ref. 29971** ■ **465,00 €**

## CONEXIONES SOLARES



### ACCESORIOS MC4

- 1 Ref. 29635** ■ Tapón para conectores MC4, macho + hembra **5,50 €**  
**2 Ref. 29375** ■ Conectores MC4, por 2, macho + hembra **5,90 €**  
**3 Ref. 29943** ■ Diodo anti retorno 15 A - **NUEVO** **15,00 €**  
**4 Ref. 29376** ■ Conectores MC4 para 2 paneles en paralelo, por 2, macho + hembra **11,00 €**  
**5 Ref. 29634** ■ Conectores MC4 para 3 paneles en paralelo, por 2, macho + hembra **25,00 €**  
**6 Ref. 29614** ■ Toma de cubierta MC4 macho + hembra **25,90 €**  
**7 Ref. 29472** ■ Alargadores 6 mm<sup>2</sup>, un extremo macho/hembra MC4 + extremo desnudo, L. 5 m, por 2 **32,00 €**  
**7 Ref. 29552** ■ Alargadores 6 mm<sup>2</sup>, un extremo macho/hembra MC4 + extremo desnudo, L. 8 m, por 2 **46,00 €**



### REGULADOR DE CARGA UNIMPPPT

Adaptado a paneles de tensión max. superior a 17 V. Comprueba, carga al 100%, desulfata la batería y mejora su vida útil. Garantiza hasta un 40% más de energía (15% en verano) respecto a un modelo PWM. Selección de la tecnología de la batería (plomo, LifePo4) y de detección de la temperatura ambiente para regular la carga. Protección contra la sobre intensidad, los cortocircuitos, la inversión de polaridad. Pantalla intuitiva para un seguimiento exacto de su instalación: producción paneles, carga batería, consumo eléctrico (por medio de la salida controlada 12/24 V).

- Ref. 16038** ■ Capacidad 10 A, para paneles potencia max. 150 W con bat. 12 V, tensión max. 60 Voc, dim. A. 205 x L. 150 x P. 50 mm, peso 700 g **91,90 €**  
**Ref. 16039** ■ Capacidad 20 A, para paneles potencia max. 300 W con bat. 12 V, tensión max. 60 Voc, dim. A. 250 x L. 170 x P. 57 mm, peso 1,2 kg **130,00 €**  
**Ref. 16040** ■ Capacidad 30 A, 12/24 V, para panel de potencia max. 450 W con bat. 12 V, tensión max. 100 Voc, dim. A. 265 x L. 175 x P. 53 mm, peso 1,3 kg **178,00 €**



PRECIO TOPE

### REGULADOR DE CARGA BLUE SOLAR PWM-LIGHT

Carga de la batería en 3 etapas. Protección contra la sobre intensidad, los cortocircuitos, la inversión de polaridad. Capacidad 10 A, dim. A. 70 x a. 133 x P. 34 mm. Peso 150 g. 12/24 V. Garantía 5 años.

- Ref. 29021** ■ **26,90 €**



### SONDA DE TEMPERATURA BLUETOOTH

Instalada sobre la batería (o sobre la más expuesta de un parque), transmite la información de temperatura al regulador MPPT SmartSolar para optimizar la carga. 12/24/48 V.

- Ref. 29655** ■ **51,50 €**

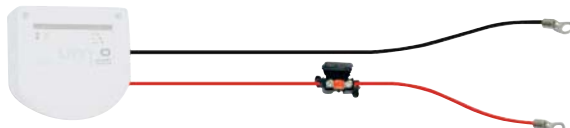

### CONEXIÓN REGULADOR/BATERÍA

Kit listo para usar compuesto de 2 x 2 m de cable, 2 terminales de batería y 1 kit de protección fusible.

- Ref. 29636** ■ Versión con cables 6 mm<sup>2</sup> (desnudos del lado regulador) **25,90 €**  
**Ref. 29742** ■ Versión con cables 16 mm<sup>2</sup> (bornes del lado regulador para Unimpppt 30 A) **50,00 €**

### PASACABLES DE CUBIERTA ESTANCO

Para 2 cables 4/6 mm<sup>2</sup>, ideal para paneles solares. De materia sintética negra resistente a los UV.

- Ref. 29553** ■ **10,90 €**





## HIDROGENERADORES

### HIDROGENERADOR WATT&SEA CRUISING

Ideales como complemento de energía, los hidrogenadores son disponibles en dos potencias: 300 W (para veleros de menos de 35 pies) y 600 W (para más de 35 pies), en dos tamaños: 610 mm y 970 mm. Watt&Sea propone una versión Pod, para instalar debajo del casco. Conviene a navegaciones de recreo, altura y oceánicas, eficaz desde 2 nudos. Motor Leroy-Sommer, materiales resistentes a la corrosión. Ligero, compacto y fácil de instalar, el kit incluye un convertidor con detección automática de 12/24 V, conexión Bluetooth Apple/Android y entrada solar, un casco de sujeción, un kit de fijación y una hélice de Ø 240 mm de serie.

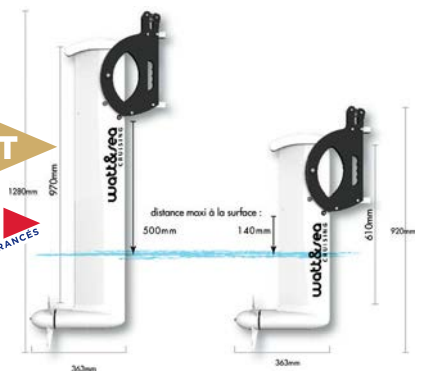

Ref.	Modelo	Longitud	Velocidad de crucero	Peso	Precio
29218	Cruising 300	610 mm	2 a 10 nudos	6,3 kg	3790,00 €
29219	Cruising 300	970 mm	2 a 10 nudos	7,1 kg	3790,00 €
29220	Cruising 600	610 mm	2 a 14 nudos	7,4 kg	5390,00 €
29221	Cruising 600	970 mm	2 a 14 nudos	8,2 kg	5390,00 €
29607	Pod 600	100 mm	2 a 14 nudos	5 kg	4790,00 €

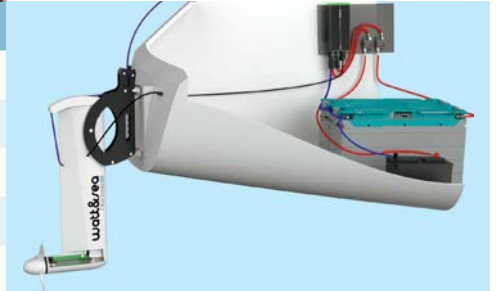

### ACCESORIOS WATT&SEA

- 1 Ref. 29222 kit de montaje en espejo de popa : 1 soporte en U, 1 soporte en V, 2 herrajes, 1 cierre con pasador, 4 m de Dyneema® **474,90 €**
- 1 Ref. 29606 Soporte en U adicional **132,90 €**
- 2 Ref. 29486 Soporte universal inox para todos los espejos de popa, permite compensar el ángulo de inclinación del casco **919,90 €**
- 3 Ref. 29394 Polipasto de elevación/inmersión de 4 tiras **209,90 €**
- 3 Ref. 29786 Polipasto de elevación/inmersión de 6 tiras **344,90 €**
- 4 Ref. 29604 kit de conexión IP67: 1 enchufe de cubierta, 1 cable L. 10 m 3 x 1,5 mm² con toma **229,90 €**
- 5 Ref. 29927 Hélice anti-algas Ø 240 mm **340,00 €**
- 5 Ref. 29928 Hélice anti-algas Ø 280 mm **340,00 €**
- 6 Ref. 29605 Hélice composite Ø 200 mm **229,90 €**
- 6 Ref. 29225 Hélice composite Ø 240 mm **229,90 €**
- 6 Ref. 29226 Hélice composite Ø 280 mm **229,90 €**
- 7 Ref. 29485 Hélice composite Ø 200 mm con palas regulables **339,90 €**
- Ref. 29809 Juego de 3 palas de recambio para hélice Ø 200 mm de palas regulables **109,90 €**
- 8 Ref. 29223 Bolsa de transporte para modelo corto **339,90 €**
- 8 Ref. 29224 Bolsa de transporte para modelo largo **339,90 €**

**ENTREGA EN TIENDA**  
POSIBILIDAD DE GASTOS DE ENVÍO



## PILA DE COMBUSTIBLE

**EFOY**



A partir de **3250€**

SELECCIÓN USHIP

PRODUCTO EUROPEO

### 9 PILA DE COMBUSTIBLE EFOY

Esta pila, inaudible, permite producir hasta 250 Ah en 12 V por día, de manera económica y sin emisiones contaminantes. El módulo Bluetooth indica entre otros la producción y el nivel de llenado de combustible directamente en el teléfono. Temperatura de funcionamiento de -20 a +40°C. Funciona con metanol, consumo a partir de 0,9 l/kWh. Soporta para bidón de metanol suministrado. Dimensiones: L. 448 x l. 198 x A, 275 mm.

- Ref. 16010 EFOY 80 - 80 Ah, 6,5 kg **3250,00 €**
- Ref. 16011 EFOY 150 - 150 Ah, 6,9 kg **5200,00 €**
- Ref. 16028 EFOY Pro 2800 - 250 Ah, 7,8 kg **9835,00 €**

### 10 METANOL EFOY

Bidón provisto de una válvula de seguridad destinada a impedir cualquier fuga intempestiva.

- Ref. 16394 5 l **52,00 €**
- Ref. 16395 10 l **76,00 €**

### ACCESORIOS EFOY

- 11 Ref. 16393 Kit mantenimiento Service Fluid (tras una evaporación completa) **13,20 €**
- 12 Ref. 29983 panel de control - **NUEVO** **554,00 €**



## SPOTS Y APLIQUES DE LEDS

**PRECIO TOPE**

**18€  
90**

### SPOT DE LEDS

Este foco de policarbonato blanco es estanco IP67 y conviene a una iluminación interior y exterior. Equivalente 10 W, luz blanca neutra 12/24 V. Dim. Ø 75 mm, empotramiento Ø 50 x P. 20 mm.

Ref. 18708 ■



### FOCO DE LEDS TUDY

Foco empotrable o en saliente (alzado en opción para una instalación en superficie sin revestimiento) con o sin interruptor. Luz blanca cálida, haz 120°, estanqueidad IP67, tensión regulada 9-30 V. Compatible VHF/AIS. Dim. Ø 72 mm, empotramiento Ø 54 x P. 15 mm.

- Ref. 29565 ■ Equivalente 10 W (140 lm), dimmable, inox blanco **39,50 €**
- Ref. 29566 ■ Equivalente 10 W (140 lm) + interruptor, inox blanco **44,00 €**
- Ref. 29567 ■ Equivalente 10 W (140 lm), dimmable, inox pulido **39,50 €**
- Ref. 29568 ■ Equivalente 10 W (140 lm) + interruptor, inox pulido **44,00 €**
- Ref. 29569 ■ Equivalente 20 W (250 lm), inox pulido **48,00 €**
- Ref. 29570 ■ Equivalente 20 W (250 lm) + interruptor, inox pulido **52,00 €**



### PLAFÓN INOX

Ø 110 mm. Bombilla plafonier 10 x 38 mm, 10 W, 12 V.

Ref. 18713 ■ **39,00 €**

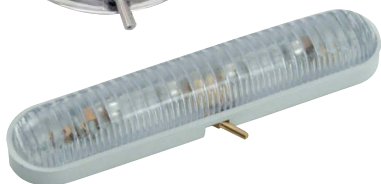

### PLAFÓN PLÁSTICO

Plafón rectangular con interruptor, L. 165 mm. 2 bombillas plafonier 10 x 38 mm, 5 W, 12 V.

Ref. 18720 ■ **19,90 €**

### PLAFÓN BLANCO/ROJO

Doble iluminación, blanco cálido o rojo. Dim. Ø 140 x A. 40 mm. Interruptor lateral. 3 bombillas plafonier (2 blancas y 1 roja) 10 x 38 mm

- Ref. 18557 ■ Halógeno - Rojo 5 W / Blanco 10 W - Tensión 12 V **24,90 €**
- Ref. 29411 ■ LED - Rojo 10 W / Blanco 20 W - Tensión regulada 9-30 V **49,90 €**

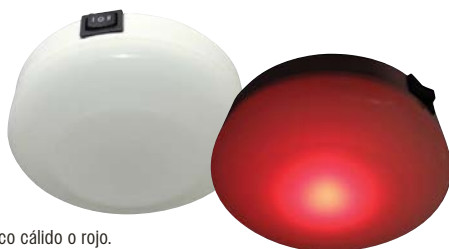

**NUEVO EN USHIP**

### FOCO NEGRO LED 3 W CON INTERRUPTOR

Foco negro con interruptor. Blanco cálido: 3000 K 9-30 Voltios 3 W. 255 lm IP20. Ø 68 x 7 mm. Montaje en saliente. Compatible VHF/AIS. Extra plano (solo 7 mm).

Ref. 29969 ■ **41,00 €**

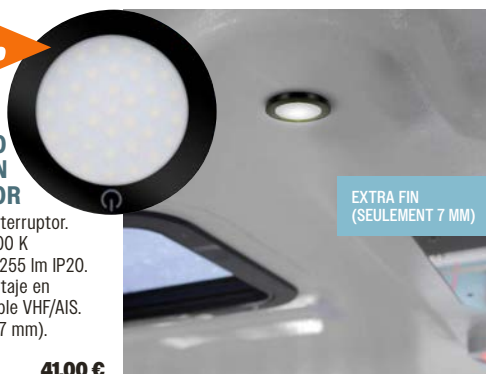

EXTRA FIN (SEULEMENT 7 MM)

### FOCO DE LEDS AURORA

Foco para empotrar, disponible en formato redondo o cuadrado, blanco frío o cálido. Acabado inox pulido 316 L. Cuadrado: 237 lm, haz 87,4°, L. 72 x a. 72 x gr. 17 mm, empotramiento Ø 55 x gr. 22 mm. Redondo: 250 lm, haz 95,5°, Ø 72 x gr. 5 mm, empotramiento Ø 55 x gr. 30 mm.

- Ref. 29914 ■ Cuadrado, blanco cálido **37,00 €**
- Ref. 29915 ■ Cuadrado, blanco frío **37,00 €**
- Ref. 29916 ■ Redondo, blanco cálido **37,00 €**
- Ref. 29917 ■ Redondo, blanco frío **37,00 €**



**MUST**

**NUEVO EN USHIP**

VARIADOR INTEGRADO ESTANCO IP67

### FOCO DE LEDS ROUZIC

Foco 135 lm empotrable con interruptor. Luz blanca cálida 3000 K y roja, haz 120°. Gancho de inox pulido. Estanco IP67 y variador integrado, tensión regulada 9-30 V. Dim. Ø 72 x P.20 mm, empotramiento Ø 54 x P. 15 mm.

Ref. 29932 ■

**73€  
90**



**NOS GUSTA**

EXTRA PLANO

### PLAFÓN DE LEDS WHITE TOUCH

Plafón extra plano de plástico blanco, con interruptor sensitivo e iluminación graduable. Para un uso interior o exterior, protección IP66. Dos potencias equivalentes a 10-20 W, iluminación blanca neutra, difusión 120°. Tensión regulada 10-30 V. Dim. Ø 130 x A. 11 mm.

Ref. 29426 ■ **63,00 €**



### PLAFÓN DE LEDS MOLÈNE

Cuidado acabado de inox pulido, interruptor lateral, cristal opaco. Iluminación blanca cálida, haz 120°. Tensión regulada 9-30 V.

- Ref. 29069 ■ Dim. Ø 110 x A. 35 mm, equivalente 10 W (130 lm) **59,00 €**
- Ref. 29070 ■ Dim. Ø 140 x A. 35 mm, equivalente 15 W (130 lm) **67,50 €**



**REGLETAS Y LUCES DE LECTURA**

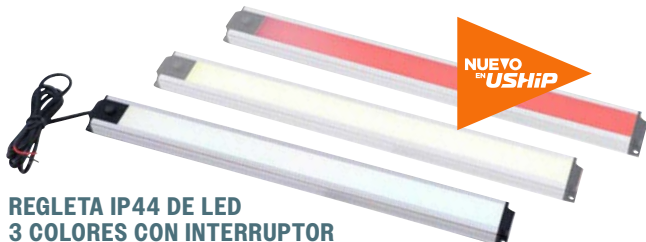

**REGLETA IP44 DE LED  
3 COLORES CON INTERRUPTOR**

Regleta 3 colores: blanco, blanco cálido y rojo. Rango de tensión: 10-30 Voltios. Potencia: 3 W - 170 lm. IP44. Dim. L. 315 x a. 30 x P. 12,3 mm. Interruptor. Montaje en saliente. Pre cableado. Compatible VHF/AIS. 2700 K/4000 K/Rojo.

Ref. 29972 ■ **49,00 €**



**REGLETA UNILEDLIGHT**

Estas luminarias Uniteck proporcionan la luz más natural posible (blanco neutro) con un haz uniforme gracias al gran número de LED SMD. Estanca IP67. Botón táctil para encender, apagar y ajustar la intensidad de la luz. Ancho 54 mm, alto 12 mm. Compatible 12 y 24 V.

Ref. 16058 ■ L. 60 cm, 26 W, 600 lm **74,90 €**  
 Ref. 16057 ■ L. 30 cm, 12 W, 400 lm **54,90 €**

A partir de **64€**

ILUMINACIÓN ROJA, IDEAL EN NAVEGACIÓN NOCTURNA

**REGLETA DE LEDS ENEZ**

Modelo saliente con interruptor, ideal para la cocina o para el baño. De aluminio anodizado y tapa "opal". Tensión regulada 9-30 V. Dim. L. 254 x a. 22 x P. 23 mm.

Ref. 29207 ■ Iluminación blanca cálida, equivalente a 30 W (180 lm), haz 120° **64,00 €**  
 Ref. 29409 ■ Iluminación blanca cálida/roja, equivalente a 20/10 W (140/28 lm), haz 120° **76,50 €**



**LUZ DE LECTURA LEDS BELLE-ÎLE**

De inox, con interruptor, con o sin toma USB. Bombilla G4, equivalente a 10 W (74 lm), luz blanca cálida, haz 90°. Tensión regulada 9-30 V. Compatible VHF/AIS. Dim. A. 85 x a. 50 x P. 80 mm.

Ref. 16978 ■ Versión clásica **79,00 €**  
 Ref. 29573 ■ versión con toma USB 2 A **125,00 €**  
 Ref. 29994 ■ Versión USB-C 2 A - **NUEVO** **125,00 €**



**LUZ DE LECTURA DE LEDS HOEDIC**

De inox, con interruptor, con o sin toma USB. Bombilla MR11, equivalente a 15 W (100 lm), luz blanca cálida, haz 40°. Tensión regulada 9-30 V. Compatible VHF/AIS. Dim. A. 95 x a. 50 x P. 85 mm.

Ref. 16979 ■ Versión clásica **75,00 €**  
 Ref. 29574 ■ versión con toma USB 2 A **119,00 €**  
 Ref. 29993 ■ versión con toma USB-C 2 A - **NUEVO** **119,00 €**

- NOS GUSTA**
- INTENSIDAD VARIABLE
  - TOMA USB



**LUZ DE LECTURA LEDS AURORA**

Foco de aluminio cromado con toma USB. La intensidad luminosa es variable por medio del interruptor soft touch, Potencia 3,5+6 W, 213 lm, haz 28,7°, tensión 10-32 V. Dim. A. 106 x a. 66 x P. 142 mm.

Ref. 29758 ■ **92,00 €**



**LUZ DE LECTURA LATÓN CROMO**

Luz de lectura LED con interruptor, procurando una luz blanca cálida equivalente 20 W (154 lm), haz 120°. Tensión regulada 8-30 V. Dim. pletina Ø 65 x A. 14,5 mm, dim. cabezal Ø 52,8 x P. 69,8 mm. Altura: 110,2 mm.

Ref. 60040 ■ **50,00 €**



**LUZ DE LECTURA INTERIOR**

Luz de lectura de aluminio con brazo flexible e interruptor táctil. Tensión 10-15 V. Dimensiones: Ø 60 x A. 235 mm. Toma USB 2.1.

Ref. 60044 ■ **35,00 €**

**PRECIO TOPE**

**NUEVO USHIP**

**45€**

**LUZ DE LECTURA MINI**

Mini luz de lectura, ideal para camarote, luz blanca cálida equivalente 10 W (52 lm), haz 120°. Tensión regulada 10-30 V. Dim. pletina Ø 51 x A. 5 mm, dim. cabeza Ø 35 x P. 71,5 mm. Altura: 83 mm.

Ref. 60039 ■



- NOS GUSTA**
- INTENSIDAD VARIABLE
  - TOMA USB

**LUZ DE LECTURA FLEXIBLE DE LEDS AURORA**

Modelo de aluminio cromado y brazo flexible L. 250 mm revestimiento silicona negra, con toma USB. La intensidad luminosa es variable por medio del interruptor soft touch, Potencia 3,3+6 W, 270 lm, haz 38,6°, tensión 10-32 V. Dim. pletina Ø 66 x A. 26 mm, dim. cabezal Ø 30 x L. 60 mm.

Ref. 29757 ■ **74,30 €**



# ILUMINACIÓN

## MESA DE CARTAS

### LUZ LED SPICA DE MESA DE CARTAS CON TOMA USB

Blanco cálido: 2700 K / Rojo Tensión: 10-30 Voltios. Toma USB 5 V-2 A 2 W. 206 lm. Interruptor táctil. Variación de luminosidad. Sujeción mediante un sistema con tapa. Dim. L. 370 mm, brazo flexible L. 25 cm. Compatible VHF/AIS.

Ref. 29970 ■ **93,00 €**



### LUZ DE MESA DE CARTA DE LEDS

Luz de lectura de aluminio anodizado negro con brazo flexible L. 460 mm. Iluminación blanca/roja equivalente a 10 W (6100 K, 72 lm). Base 35 x 18 mm con interruptor. Tensión 12 V.

Ref. 29813 ■ **79,00 €**



## MUST

# 198€

### LUZ MESA DE CARTAS DE LEDS GLENAN + USB

De aluminio anodizado negro, brazo flexible L. 350 mm. Iluminación blanca cálida equivalente 20 W (135 lm) + rojo equivalente 10 W (80 lm), haz 120°, con interruptor y graduador de intensidad, toma USB 2 A. Tensión regulada 9-30 V. Compatible VHF/AIS. Dim. L. 420 mm.

Ref. 29658 ■

## CINTAS

### NOS GUSTA

INTERIOR/EXTERIOR

### CINTA DE LEDS

Flexible, se presta a numerosas posibilidades de instalación. 60 LEDs por metro, recortable cada 3 LEDs. Potencia 190 lm/m, luz blanca cálida, haz 120°, 12 V. L. 1 m, entregado con 100 mm de cable en cada extremo.

Ref. 29209 ■ Estándar para interior **20,60 €**  
 Ref. 29210 ■ Estanca IP68 para el exterior **29,90 €**



### CINTA DE LEDS NEÓN AURORA

Cinta flexible L. 5 m de silicona para satisfacer todas sus necesidades de iluminación. Puede cortarse a la longitud deseada y fijarse con cola, adhesivo doble cara o clips de fijación opcionales. Sección L. 6 x A. 12 mm. Potencia 400 lm/m, 120 LEDs/m, haz 120°, tensión 12 V. Estanqueidad IP68.

Ref. 29760 ■ Iluminación blanca cálida **57,00 €**  
 Ref. 29761 ■ Iluminación blanca fría **57,00 €**  
 Ref. 29762 ■ Iluminación azul **57,00 €**  
 Ref. 29763 ■ Clips de fijación, por 6 **8,90 €**

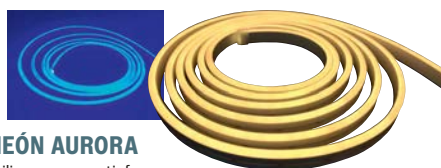

## ILUMINACIÓN AUTÓNOMA



### LINTERNA DE LED

Muy práctica en muchas situaciones, compacta, magnética, con gancho de suspensión. LED 3 W, potencia 300 lm, funciona con 3 pilas AAA (no suministradas).

Ref. 29710 ■ **9,90 €**

### FAROL DE PILAS COAST

Farol polivalente con luz LED blanco frío de 168 lúmenes. A bajo nivel de potencia la autonomía es de 38 horas. Ilumina también en rojo. Pilas: 4x AA (no entregadas). Para posar o suspender gracias a la empuñadura superior. Dim. Ø 94 x A. 156 mm, peso 320 g.

Ref. 16056 ■ **37,90 €**



### NUOVA RADE LUZ SOLAR AUTÓNOMA

Luz solar autónoma para balcón Ø 19 a 25 mm, también desmontable de su base. Carga solar. Funcionamiento 10 horas. Estanqueidad IP65. Dimensiones: A. 108 x 83 mm.

Ref. 60030 ■ **21,00 €**

### CINTA DE LEDS AUTÓNOMA

Muy apropiada como iluminación adicional. Cinta flexible L. 1 m, 190 lm, haz 120°, estanca IP68, con conexión USB dotada de interruptor. Peso de la cinta 145 g.

Ref. 29747 ■ Versión con power bank, autonomía 3 h **74,00 €**  
 Ref. 29748 ■ Versión cinta sola, con empalme **37,50 €**



### NOS GUSTA

SÚPER PRÁCTICO

### SPOT DE LEDS PARA TELA

Esta luz particularmente ingeniosa se coloca bajo un bimini o capota gracias a su imán. Igualmente perfecto para un toldo de caravana, una tienda de campaña... Dos niveles de iluminación blanco cálido 3/23 LEDs, funciona con 4 pilas AA clásicas o recargables gracias a su cable USB (pilas no suministradas). Entregado con mando a distancia (pila CR2032 incluida). Dim. Ø 130 x gr. 25 mm.

Ref. 29808 ■ **36,90 €**

## ILUMINACIÓN DE CUBIERTA Y BAÑERA

### REGLETA ESTANCA DE LEDS

Se instala bajo la botavara o el tubo del bimini gracias a sus tornillos y clips incluidos. De aluminio y epoxi, estanqueidad IP67, iluminación equivalente 15 W (140 lm), haz 120°. Tensión regulada 9-30 V. Peso 150 g. Dim. L. 370 x a. 13 x A. 9 mm.

Ref. 29072 ■ **85,00 €**



### LUZ DE CORTESÍA DE LEDS WIGHT

De inox, protección IP67. Tensión regulada 9-30 V. De aplique dim. L. 65 x A. 20 x P. 10 mm.

Ref. 29412 ■ Iluminación horizontal, blanco neutro **38,00 €**  
 Ref. 29413 ■ Iluminación horizontal, azul **38,00 €**  
 Ref. 29414 ■ Iluminación vertical, blanco neutro **38,00 €**  
 Ref. 29415 ■ Iluminación vertical, azul **38,00 €**



**ILUMINACIÓN DE CUBIERTA Y BAÑERA**

**PRECIO TOPE**

A partir de **26€90**



**PROYECTOR DE LEDS**  
Cuerpo de aluminio, color blanco, montaje sobre estribo inox.

**Ref. 29618** ■ Modelo rectangular, 6 LEDs x 3 W, potencia 1200 lm, luz blanca fría, tensión regulada 10-30 V, estanqueidad IP67, dim. L. 160 x A. 48 x P. 63 mm, peso 180 g **26,90 €**

**Ref. 29600** ■ Modelo redondo, óptica Ø 90 mm, 3 LEDs x 3 W, potencia 600 lm, luz blanca fría, tensión 12/24 V, estanqueidad IP68, dim. L. 90 x A. 106 x P. 47 mm, peso 245 g **30,90 €**

**MUST**

A partir de **41€50**



**RESISTENCIA EXTREMA  
HAZ 40° MUY POTENTE  
BLANCO FRÍO**

**PROYECTOR BREHAT**  
Proyector compacto y robusto de aluminio negro y policarbonato con escuadra inox. Fuerte potencia, haz 40°. Longevidad, muy resistente a las vibraciones. LED sin interferencias con la VHF ni el AIS. Compatible 12 y 24 V.

**Ref. 16320** ■ Modelo 1500 lúmenes, L. 160 x a. 53 x A. 59 mm, fijación por estribo **41,50 €**

**Ref. 16321** ■ Modelo 3000 lúmenes, L. 357 x a. 47 x A. 56 mm, fijación por dos escuadras **93,50 €**



**PROYECTOR DE CUBIERTA + LUZ DE MÁSTIL**

Combina un proyector y luz de mástil 225° alcance 2 MN montados sobre laterales de plástico flexible, ajustables a cualquier perfil de mástil. Más discreto y menos prominente para las drizas. Bombilla plafonier 10 x 42 mm, 10 W y bombilla MR16, 10 W, 12 V.

**Ref. 12420** ■ **51,00 €**

**PROYECTOR DE CUBIERTA + LUZ DE MÁSTIL DE LEDS**

Caja plástica de muy buena calidad con patas de fijación flexibles para acoplarse a los diferentes perfiles de mástil. Protección IP67. Luz blanca de mástil 225°, alcance 3 MN y proyector de cubierta equivalente a 50 W. Tensión regulada 9-33 V. Dim. L. 193 x A. 140 x P. 52 mm.

**Ref. 29432** ■ **116,00 €**



**SELECCIÓN USHIP**

**PROYECTOR DE LEDS UNILED BAR**  
Cuerpo de aluminio, acabado blanco, protección IP67. Fijación sobre pie central, excepto modelo 18 LEDs con soportes laterales. Tensión regulada 10-30 V, LEDs CREE 3 W de alta calidad, luz blanca fría 6000 K. Filtra las interferencias radio y electromagnéticas, protección contra las sobretensiones e inversión de polaridad.

**Ref. 29706** ■ Modelo 6 LEDs, 18 W, potencia 1260 lm, dim. L. 99 x A. 107 x P. 73 mm, peso 0,8 kg **41,00 €**

**Ref. 29707** ■ Modelo 12 LEDs, 36 W, potencia 2520 lm, dim. L. 167 x A. 107 x P. 73 mm, peso 1,1 kg **51,00 €**

**Ref. 29708** ■ Modelo 18 LEDs, 54 W, potencia 3780 lm, dim. L. 235 x A. 107 x P. 73 mm, peso 1,4 kg **81,00 €**

**ILUMINACIÓN SUBACUÁTICA**

**SELECCIÓN USHIP**



**SPOT SUBACUÁTICO AQUALINE**  
Foco destinado a un uso bajo la línea de flotación, de policarbonato alta resistencia y resina aislante, estanqueidad IP68. Tensión regulada 9-32 V, cable L. 2 m. Color blanco.

- Ref. 29616** ■ 3 LEDs 1 W, 800 lúmenes, luz blanca fría **124,00 €**
- Ref. 29617** ■ 3 LEDs 1 W, 800 lúmenes, luz azul **124,00 €**
- Ref. 29669** ■ 6 LEDs 2 W, 1500 lúmenes, luz blanca fría **165,00 €**
- Ref. 29670** ■ 6 LEDs 2 W, 1500 lúmenes, luz azul **165,00 €**
- Ref. 29671** ■ Pletina de montaje opcional, sin taladrar, para modelo 6 LEDs **35,90 €**

**ENCUENTRE EL ANTI FOULING PARA FOCOS P. 391**



**FOCO SUBACUÁTICO OCEANLED**  
La gama OCEANLED es de gran calidad con una fuerte potencia de iluminación. Completamente estanco, haz 60°, cristal de Tritonium para una limpieza fácil de las incrustaciones. Protección térmica integrada. Compatible 12 y 24 V. Cable, fusible y tornillos incluidos. Necesita taladrar Ø 12,5 mm. Se puede también instalar sin sumergir, como luz de bañera.

- Ref. 16059** Modelo X4 blanco frío, 1450 lm, L. 137 x A. 74 x P. 22 mm **239,90 €**
- Ref. 16060** Modelo X4 azul, 1450 lm, L. 137 x A. 74 x P. 22 mm **239,90 €**
- Ref. 16061** Modelo X8 blanco frío, 2900 lm, L. 219 x A. 78 x P. 22 mm **419,90 €**
- Ref. 16271** Modelo X8 azul, 2900 lm, L. 219 x A. 78 x P. 22 mm **419,90 €**

# PROYECTORES DE BÚSQUEDA Y LUCES DE NAVEGACIÓN

## PROYECTORES DE BÚSQUEDA



### PROYECTOR DE BÚSQUEDA DE LEDS AVAL

Proyector muy potente, 5400 lm, 300000 cd, alcance 1000 m, haz 8°. Rotación horizontal 360°, rotación vertical 135°. Estanqueidad IP56, compatible VHF/AIS, tensión 10-30 V, consumo 36 W. De ABS, aluminio y policarbonato. Dim. L. 182 x A. 190 x P. 193 mm, peso 2,4 kg. Entregado con panel de control filar no estanco (cable L. 5 m) y mando inalámbrico. Color blanco o negro.

- Ref. 29749 ■ Proyector completo blanco **984,00 €**
- Ref. 29986 ■ Proyector completo negro - **NUEVO** **984,00 €**
- Ref. 29926 ■ Alargador de cable longitud 5 m. **78,00 €**

### PROYECTOR DE BÚSQUEDA DE LEDS AVAL

Proyector potente, 1070 lm, 70000 cd, alcance 550 m, haz 8°. Rotación horizontal 355°, rotación vertical 90°. Estanqueidad IP56, compatible VHF/AIS, tensión 10-30 V, consumo 22 W. De ABS, aluminio y policarbonato. Dim. L. 160 x A. 140 x P. 195 mm, peso 1,6 kg. Entregado con panel de control filar no estanco (cable L. 7 m). Color blanco (existe en negro).

- Ref. 29750 ■ **649,00 €**

## LUCES DE NAVEGACIÓN DE LEDS

### NORMATIVA IMO COLREG 72

### Combinación de luces

#### Barcos a motor

< 7 m		360° 2 MN										
< 12 m		<table border="1"> <tr> <td>1 MN 120°/225°</td> <td>1 MN 135°/270°</td> <td>2 MN 135°</td> <td>2 MN 225°</td> <td>2 MN 360°</td> </tr> <tr> <td>1 MN 120°/225°</td> <td>1 MN 135°/270°</td> <td>2 MN 135°</td> <td>2 MN 225°</td> <td>2 MN 360°</td> </tr> </table>	1 MN 120°/225°	1 MN 135°/270°	2 MN 135°	2 MN 225°	2 MN 360°	1 MN 120°/225°	1 MN 135°/270°	2 MN 135°	2 MN 225°	2 MN 360°
1 MN 120°/225°	1 MN 135°/270°	2 MN 135°	2 MN 225°	2 MN 360°								
1 MN 120°/225°	1 MN 135°/270°	2 MN 135°	2 MN 225°	2 MN 360°								
< 20 m		<table border="1"> <tr> <td>2 MN 120°/225°</td> <td>2 MN 135°/270°</td> <td>2 MN 135°</td> <td>3 MN 225°</td> <td>2 MN 360°</td> </tr> <tr> <td>2 MN 120°/225°</td> <td>2 MN 135°/270°</td> <td>2 MN 135°</td> <td>2 MN 225°</td> <td>2 MN 360°</td> </tr> </table>	2 MN 120°/225°	2 MN 135°/270°	2 MN 135°	3 MN 225°	2 MN 360°	2 MN 120°/225°	2 MN 135°/270°	2 MN 135°	2 MN 225°	2 MN 360°
2 MN 120°/225°	2 MN 135°/270°	2 MN 135°	3 MN 225°	2 MN 360°								
2 MN 120°/225°	2 MN 135°/270°	2 MN 135°	2 MN 225°	2 MN 360°								
< 50 m		<table border="1"> <tr> <td>2 MN 360°</td> <td>2 MN 120°/225°</td> <td>2 MN 135°/270°</td> <td>2 MN 135°</td> <td>2 MN 225°</td> <td>5 MN 360°</td> <td>2 MN 360°</td> <td>2 MN 360°</td> <td>2 MN 360°</td> <td>2 MN 135°</td> </tr> </table>	2 MN 360°	2 MN 120°/225°	2 MN 135°/270°	2 MN 135°	2 MN 225°	5 MN 360°	2 MN 360°	2 MN 360°	2 MN 360°	2 MN 135°
2 MN 360°	2 MN 120°/225°	2 MN 135°/270°	2 MN 135°	2 MN 225°	5 MN 360°	2 MN 360°	2 MN 360°	2 MN 360°	2 MN 135°			
> 50 m		<table border="1"> <tr> <td>3 MN 360°</td> <td>3 MN 120°/225°</td> <td>3 MN 135°/270°</td> <td>3 MN 135°</td> <td>6 MN 225°</td> <td>3 MN 360°</td> <td>3 MN 360°</td> <td>3 MN 360°</td> <td>3 MN 360°</td> <td>3 MN 135°</td> </tr> </table>	3 MN 360°	3 MN 120°/225°	3 MN 135°/270°	3 MN 135°	6 MN 225°	3 MN 360°	3 MN 360°	3 MN 360°	3 MN 360°	3 MN 135°
3 MN 360°	3 MN 120°/225°	3 MN 135°/270°	3 MN 135°	6 MN 225°	3 MN 360°	3 MN 360°	3 MN 360°	3 MN 360°	3 MN 135°			

#### Veleros

< 7 m		360° 2 MN*																								
< 12 m		<table border="1"> <tr> <td>1 MN 120°/225°</td> <td>1 MN 135°/270°</td> <td>2 MN 135°</td> <td>2 MN 360°</td> <td>2 MN 225°</td> <td>2 MN 135°</td> <td>1 MN 120°/225°</td> <td>2 MN 360°</td> <td>2 MN 225°</td> <td>2 MN 135°</td> <td>2 MN 360°</td> <td>2 MN 225°</td> </tr> <tr> <td>2 MN 120°/225°</td> <td>2 MN 135°/270°</td> <td>2 MN 135°</td> <td>2 MN 360°</td> <td>3 MN 225°</td> <td>2 MN 135°</td> <td>2 MN 120°/225°</td> <td>2 MN 360°</td> <td>3 MN 225°</td> <td>2 MN 135°</td> <td>2 MN 360°</td> <td>2 MN 225°</td> </tr> </table>	1 MN 120°/225°	1 MN 135°/270°	2 MN 135°	2 MN 360°	2 MN 225°	2 MN 135°	1 MN 120°/225°	2 MN 360°	2 MN 225°	2 MN 135°	2 MN 360°	2 MN 225°	2 MN 120°/225°	2 MN 135°/270°	2 MN 135°	2 MN 360°	3 MN 225°	2 MN 135°	2 MN 120°/225°	2 MN 360°	3 MN 225°	2 MN 135°	2 MN 360°	2 MN 225°
1 MN 120°/225°	1 MN 135°/270°	2 MN 135°	2 MN 360°	2 MN 225°	2 MN 135°	1 MN 120°/225°	2 MN 360°	2 MN 225°	2 MN 135°	2 MN 360°	2 MN 225°															
2 MN 120°/225°	2 MN 135°/270°	2 MN 135°	2 MN 360°	3 MN 225°	2 MN 135°	2 MN 120°/225°	2 MN 360°	3 MN 225°	2 MN 135°	2 MN 360°	2 MN 225°															
< 20 m		<table border="1"> <tr> <td>2 MN 120°/225°</td> <td>2 MN 135°/270°</td> <td>2 MN 135°</td> <td>2 MN 360°</td> <td>3 MN 225°</td> <td>2 MN 135°</td> <td>2 MN 120°/225°</td> <td>2 MN 360°</td> <td>3 MN 225°</td> <td>2 MN 135°</td> <td>2 MN 360°</td> <td>2 MN 225°</td> </tr> </table>	2 MN 120°/225°	2 MN 135°/270°	2 MN 135°	2 MN 360°	3 MN 225°	2 MN 135°	2 MN 120°/225°	2 MN 360°	3 MN 225°	2 MN 135°	2 MN 360°	2 MN 225°												
2 MN 120°/225°	2 MN 135°/270°	2 MN 135°	2 MN 360°	3 MN 225°	2 MN 135°	2 MN 120°/225°	2 MN 360°	3 MN 225°	2 MN 135°	2 MN 360°	2 MN 225°															
> 20 m y < 50 m		<table border="1"> <tr> <td>2 MN 120°/225°</td> <td>2 MN 135°/270°</td> <td>2 MN 135°</td> <td>2 MN 360°</td> <td>2 MN 360°</td> <td>2 MN 360°</td> <td>5 MN 225°</td> </tr> </table>	2 MN 120°/225°	2 MN 135°/270°	2 MN 135°	2 MN 360°	2 MN 360°	2 MN 360°	5 MN 225°																	
2 MN 120°/225°	2 MN 135°/270°	2 MN 135°	2 MN 360°	2 MN 360°	2 MN 360°	5 MN 225°																				
> 50 m		<table border="1"> <tr> <td>3 MN 120°/225°</td> <td>3 MN 135°/270°</td> <td>3 MN 135°</td> <td>3 MN 360°</td> <td>3 MN 360°</td> <td>6 MN 225°</td> </tr> </table>	3 MN 120°/225°	3 MN 135°/270°	3 MN 135°	3 MN 360°	3 MN 360°	6 MN 225°																		
3 MN 120°/225°	3 MN 135°/270°	3 MN 135°	3 MN 360°	3 MN 360°	6 MN 225°																					

\*Opcional - Nuestro agradecimiento a Mantagua por la publicación de este esquema.

## LUCES PARA BARCOS < 12 M

### LUCES DE NAVEGACIÓN DE LEDS COMPACTAS

Lote de 2 luces laterales de pequeño tamaño, estribor (verde) + babor (roja), alcance 2 NM. Protección IP67. 12 V. Dim. L. 97 x A. 62 x P. 35 mm.

- Ref. 29378 ■ Carcasas de plástico blanco, el par **69,90 €**
- Ref. 29379 ■ Carcasas de inox; el par **77,50 €**



### LUZ TRICOLOR DE LEDS < 12 M

Luz tope de mástil compacta para barcos de menos de 12 m. Cala de ABS negro, cristal acrílico, 12/24 V. Alcance: verde/rojo 1 MN, popa 2 MN. Dim. Ø 55 x A. 75 mm.

- Ref. 29625 ■ **26,00 €**



MANTENIMIENTO AGUA A BORDO ELECTRICIDAD ACASTILLAJE FONDEO SEGURIDAD MOTOR ELECTRONICA LIBRERIA VIDA A BORDO TRIPULACION PESCA DESLIZAMIENTO



**LUCES PARA BARCOS < 12 M**



**PRECIO TOPE**

PRODUCTO EUROPEO

A partir de **22€70**

**LUCES DE NAVEGACIÓN DE LEDS CROCE < 12 M**

Para barcos de menos de 12 m. Carcasa de ABS, lente de policarbonato, bombilla tipo plafonier LEDs + halógeno. Protección IPX6, 12 V. Alcance: verde/rojo 1 MN, popa/mástil/ 2 MN. Dim. L. 58 x A. 74 x P. 54 mm.

- Ref. 29726 ■ Estribor (verde 112,5°) carcasa negra **22,70 €**
- Ref. 29727 ■ Babor roja (112,5°), carcasa negra **22,70 €**
- Ref. 29728 ■ Bicolor (verde/roja 225°), carcasa negra **23,90 €**
- Ref. 29729 ■ Luz de alcance (135°), carcasa negra **22,70 €**
- Ref. 29730 ■ Luz mástil (225°), carcasa negra **22,70 €**
- Ref. 29732 ■ Estribor (verde 112,5°) carcasa blanca **22,70 €**
- Ref. 29733 ■ Babor roja (112,5°), carcasa blanca **22,70 €**
- Ref. 29734 ■ Bicolor (verde/roja 225°), carcasa blanca **23,90 €**
- Ref. 29735 ■ Luz de alcance (135°), carcasa blanca **22,70 €**
- Ref. 29736 ■ Luz mástil (225°), carcasa blanca **22,70 €**

**LUCES PARA BARCOS < 20 M**



**LUCES DE NAVEGACIÓN DE LEDS LALIZAS < 20 M**

Para barcos de menos de 20 m. Caja negra de ABS, cristal acrílico, bombilla LEDs 4 W, 12/24 V. Alcance: estribor/babor/popa/fondeo 2 MN, motor 3 MN. Dim. L. 105 x A. 100 x P. 90 mm, excepto luz 360° L. 85 x a. 85 x A. 105 mm (195 para tricolor + fondeo).

- Ref. 29626 ■ Estribor (verde 112,5°) **49,00 €**
- Ref. 29627 ■ Babor (roja 112,5°) **49,00 €**
- Ref. 29628 ■ Bicolor (verde/roja 225°) **55,00 €**
- Ref. 29629 ■ Luz de alcance (blanca 135°) **49,00 €**
- Ref. 29630 ■ Luz mástil (blanca 225°) **49,00 €**
- Ref. 29631 ■ Blanca todo horizonte (360°) **49,00 €**
- Ref. 29632 ■ Tricolor perilla de mástil (360°) **63,00 €**
- Ref. 29633 ■ Tricolor + fondeo perilla de mástil (360°) **108,00 €**



**LUCES BLANCAS 360° DE LEDS**

Luces de LEDs 360° para barcos de menos de 20 m, alcance 2 MN 12 V.

- Ref. 29731 ■ Tope de mástil, carcasa ABS negra, dim. Ø 60 x A. 60 mm **21,00 €**
- Ref. 29737 ■ Tope de mástil, carcasa ABS blanca, dim. Ø 60 x A. 60 mm **21,00 €**
- Ref. 29381 ■ Fija, base de plástico blanco, A. 102 mm **36,50 €**
- Ref. 29383 ■ Articulada, base de plástico negro, A. 610 mm **57,00 €**
- Ref. 29384 ■ Retráctil, base inclinada a 16°, plástico negro con toma, A. 610 mm **63,00 €**

**LUCES TOPE DE MÁSTIL MANTAGUA**



COMPACTA Y LIGERA  
TRICOLOR + FONDEO



**MINI LUZ TOPE DE MÁSTIL DE LEDS TINY**

Luz de navegación tricolor + fondeo diseñadas por Mantagua para los regatistas o propietarios de barcos de menos de 12 m que buscan una luz compacta y ultra ligera. Alcance verde/roja 1 MN y popa/fondeo 2 MN. Estanqueidad IP67, compatible VHF/AIS. Tensión 12 V regulada, polarizada. Dim. Ø 40 x A. 45 mm (85 con el pie inox). Peso 75 g.

- Ref. 29576 ■ **169,00 €**

SELECCIÓN USHIP

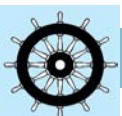

CERTIFICADO WHEELMARK

**LUZ TOPE DE MÁSTIL DE LEDS NAVIPRO**

Luz de navegación tricolor + fondeo Mantagua para barcos de menos de 20 m, alcance 2 MN. De policarbonato y ASA tratados UV, estancia IP67, compatible VHF/AIS, certificación Wheelmark. Tensión 10-30 V, consumo reducido, dim. Ø 69 x A. 95 mm, peso 170 g.

- Ref. 29746 ■ **289,00 €**



A partir de **47€10**

**LUCES DE NAVEGACIÓN DE LEDS ORSA < 20 M**

Luces de LEDs para barcos de menos de 20 m, alcance 2 MN (luz de mástil 3 MN). Carcasa de policarbonato o inox, lente resistente a los UV, protección IPX7, 12/24 V. Dim. L. 70 x A. 63 x P. 38 mm.

- Ref. 29679 ■ Estribor (verde 112,5°) carcasa negra **47,10 €**
- Ref. 29680 ■ Babor roja (112,5°), carcasa negra **47,10 €**
- Ref. 29681 ■ Luz de alcance (135°), carcasa negra **47,10 €**
- Ref. 29682 ■ Luz mástil (225°), carcasa negra **47,10 €**
- Ref. 29683 ■ Estribor (verde 112,5°) carcasa blanca **47,10 €**
- Ref. 29684 ■ Babor roja (112,5°), carcasa blanca **47,10 €**
- Ref. 29685 ■ Luz de alcance (135°), carcasa blanca **47,10 €**
- Ref. 29686 ■ Luz mástil (225°), carcasa blanca **47,10 €**
- Ref. 29687 ■ Estribor (verde 112,5°) carcasa inox **63,50 €**
- Ref. 29688 ■ Babor roja (112,5°), carcasa inox **63,50 €**
- Ref. 29689 ■ Luz de alcance (135°), carcasa inox **63,50 €**
- Ref. 29690 ■ Luz mástil (225°), carcasa inox **63,50 €**

# LUCES DE NAVEGACIÓN Y BOMBILLAS

## LUCES DE NAVEGACIÓN AUTÓNOMAS DE LEDS



SELECCIÓN  
**USHIP**

SELECCIÓN  
**USHIP**



### SOPORTES PARA LUCES NAVISAFE

- 1 Ref. 29205 ■ Imantado, para tubo Ø 25 a 32 mm **20,50 €**
- 2 Ref. 29206 ■ Imantado, con ventosa, brazo articulado **39,00 €**

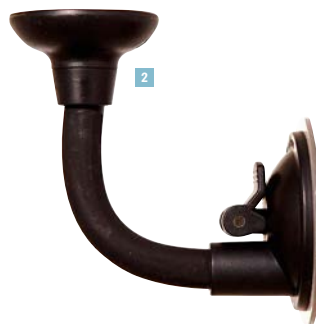

## LUCES DE NAVEGACIÓN NAVISAFE

Luces de navegación compuestas de 16 LEDs de gran potencia para un alcance de 2 millas náuticas. Disponen de varios modos de iluminación. Entregadas con pletina imantada. Autonomía media de 12 h con 3 pilas AAA (no suministradas). Dim. A. 35 x Ø 50 mm. Estancas a 20 m.

Ref. 29203 ■ Luz blanca, 360°/flash 360°/225°/135° **96,00 €**

Ref. 29204 ■ Luz tricolor, roja/verde/roja y verde/roja, verde y blanca/blanca 135° **108,00 €**

**PRECIO TOPE**

**38€<sup>90</sup>**



### Luz Blanca 360° AUTÓNOMA DE LEDS

Muy práctico para un regreso ocasional de noche a bordo de una embarcación a motor de menos de 7 m. Alcance 2 MN. Se instala fácilmente gracias a una potente ventosa. A. 200 mm, estanqueidad IP65. Funciona con 3 pilas AAA (no incluidas).

Ref. 29197 ■

## LUCES DE NAVEGACIÓN CLÁSICAS

### LUCES PARA BARCOS < 12 M



### LUCES DE NAVEGACIÓN JUNIOR

Luces destinadas a pequeños barcos a motor, pesca/paseo, open, neumáticas. Bombilla BA9S, 5 W, 12 V. Carcasa blanca. Dim. L. 50 x A. 60 x P. 40 mm, excepto fondeo 360° Ø 40 x A. 82 mm.

Ref. 12397 ■ Estribor (verde 112,5°) **14,90 €**

Ref. 12398 ■ Babor (roja 112,5°) **14,90 €**

Ref. 12399 ■ Luz de alcance (blanca 135°) **14,90 €**

Ref. 12396 ■ Blanca 360 sobre mástil **19,50 €**



### Luz TRICOLOR COMPACTA

Para la perilla de mástil, especial embarcaciones pequeñas y barcos de regata de menos de 12 m. Bombilla BA15D, 10 W, 12 V. Carcasa negra. Dim. Ø 60 x A. 87 mm.

Ref. 12414 ■ **20,90 €**

### Luz BICOLOR MOTONÁUTICA

Luz reservada a pequeños barcos a motor < 7 m, pesca/paseo, open, neumáticas. Bombilla plafonier 38 mm, 10 W, 12 V. Carcasa blanca. Dim. Ø 65 x A. 40 mm.

Ref. 12395 ■ **14,90 €**



### Luz Blanca 360° SOBRE MÁSTIL

360° para barcos a motor de menos de 12 m. Bombilla BA15S, 10 W, 12 V.

Ref. 16826 ■ Sobre base/toma, plegable, A. 540 mm **41,00 €**

Ref. 12468 ■ Articulada, A. 640 mm **39,00 €**

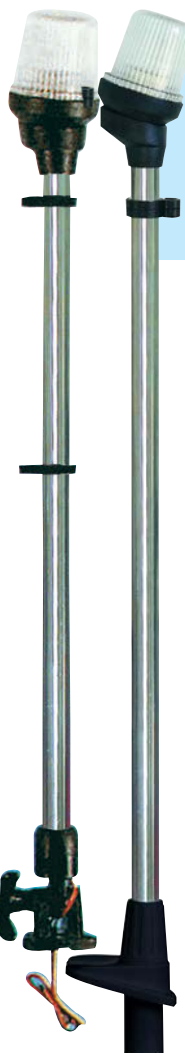

### Luz TRICOLOR SOBRE MÁSTIL ARTICULADO

Para barcos de menos de 12 m. Bombilla BA15S, 10 W, 12 V.

Ref. 12469 ■ A. 230 mm **39,80 €**

Ref. 16831 ■ A. 640 mm (no representada) **46,80 €**



## BOMBILLAS DE LEDS PARA LUCES DE NAVEGACIÓN



# EL MAR NO ESPERA

APROVECHE EL USHIP DRIVE EN **USHIP.FR**

### BOMBILLAS DE LEDS PARA LUCES DE NAVEGACIÓN

Ideales para evolucionar hacia una iluminación de bajo consumo. 12/24 V.

- 1 Ref. 29601** ■ Kit específico para luz lateral estándar Lalizas (barco de menos de 12 m) **15,50 €**
- 2 Ref. 29602** ■ Bombilla BA15S, para barco < 12 m, ángulo de difusión 360°, dim. Ø 15 x A. 36 mm **15,40 €**
- 3 Ref. 29603** ■ Bombilla BAY 15 D para barco < 20 m, ángulo de difusión 360°, dim. Ø 15 x A. 63 mm **15,40 €**



### BOMBILLAS DE LEDS MANTAGUA PARA LUCES DE NAVEGACIÓN.

Homologada 2 MN COLREG, certificación Veritas. Tensión regulada 9-30 V. Compatibles VHF/AIS. Bajo consumo (20 x menos que una bombilla 25 W), gran longevidad.

Ref.	Tipo	Alcance	Eslora embarcación	Cons.	Ángulo de difusión	Color	Dím.	Precio	
4	<b>16336</b> ■	BAY15D	2 MN	< 12 m	1,2 W	50° x 360°	Blanco neutro	Ø 33 x A. 41 mm	<b>37,50 €</b>
	<b>16337</b> ■	BA15D	2 MN	< 12 m	1,2 W	50° x 360°	Blanco neutro	Ø 33 x A. 41 mm	<b>37,50 €</b>
	<b>16988</b> ■	BA15S	2 MN	< 12 m	1,2 W	50° x 360°	Blanco neutro	Ø 33 x A. 41 mm	<b>37,50 €</b>
5	<b>29073</b> ■	BAY15D	3 MN	< 20 m	2,4 W	50° x 360°	Blanco neutro	Ø 33 x A. 46 mm	<b>48,90 €</b>
6	<b>16338</b> ■	Navette	2 MN	< 12 m	1,2 W	360°	Blanco neutro	Ø 33 x L. 38 o 42 mm	<b>37,50 €</b>

## BOMBILLAS CLÁSICAS

Visual	Ref.	Tipo	Tensión	Potencia luminosa	El blister de	Precio
	<b>18777</b> ■	BA15S	12 V	5 W	2	<b>7,30 €</b>
	<b>18778</b> ■	BA15S	12 V	10 W	2	<b>6,90 €</b>
	<b>18715</b> ■	BA15D	12 V	5 W	2	<b>7,90 €</b>
	<b>18716</b> ■	BA15D	12 V	10 W	2	<b>6,90 €</b>
	<b>18768</b> ■	BAY15D	12 V	10 W	1	<b>8,20 €</b>
	<b>18719</b> ■	BAY15D	12 V	25 W	1	<b>9,90 €</b>
	<b>18726</b> ■	BAY15D	24 V	25 W	1	<b>8,90 €</b>
	<b>18694</b> ■	G4	12 V	5 W	1	<b>5,20 €</b>
	<b>18766</b> ■	G4	12 V	10 W	1	<b>5,50 €</b>
	<b>18767</b> ■	G4	12 V	20 W	1	<b>5,50 €</b>
	<b>18737</b> ■	Navette 10 x 38 mm	12 V	10 W	2	<b>6,50 €</b>
	<b>18717</b> ■	Navette 10 x 42 mm	12 V	10 W	2	<b>6,80 €</b>
	<b>18705</b> ■	Tubo fluo Ø 16 x 288 mm	12 V	8 W	1	<b>9,90 €</b>

## ¡SIGA LAS GUÍAS USHIP!





## BOMBILLAS DE LEDS

### BOMBILLAS DE LEDS

Tensión regulada 10-30 V.

Visual	Ref.	Tipo	Potencia equivalente	Cons.	Ángulo de difusión	Color	Dim.	Precio
	<b>29577</b> ■	BA15S	6 W (60 lm)	0,6 W	360°	Blanco neutro	Ø 25 x A. 50 mm	<b>12,80 €</b>
	<b>29578</b> ■	BA15D	6 W (60 lm)	0,6 W	360°	Blanco neutro	Ø 25 x A. 50 mm	<b>12,80 €</b>
	<b>29581</b> ■	G4 horizontal	15 W (135 lm)	1,5 W	120°	Blanco neutro	Ø 23 mm	<b>7,90 €</b>
	<b>29441</b> ■	G4 horizontal	20 W (200 lm)	2,2 W	120°	Blanco neutro	Ø 30 mm	<b>9,90 €</b>
	<b>29580</b> ■	G4 vertical	7 W (83 lm)	0,7 W	360°	Blanco neutro	Ø 18 x A. 35 mm	<b>7,90 €</b>
	<b>29595</b> ■	G4 vt/hz silicona	15 W (140 lm)	1,5 W	360°	Blanco cálido	Ø 10 x A. 36 mm	<b>13,20 €</b>
	<b>29651</b> ■	G4 MR11	25 W (218 lm)	2,5 W	30°	Blanco neutro	Ø 35 x A. 35 mm	<b>11,90 €</b>
	<b>29652</b> ■	GU5.3 MR16	50 W (330 lm)	5 W	30°	Blanco neutro	Ø 50 x A. 45 mm	<b>8,90 €</b>
	<b>29582</b> ■	Navette 31 mm	8 W (70 lm)	0,8 W	120°	Blanco neutro	L. 31 mm	<b>7,80 €</b>
	<b>29583</b> ■	Navette 37 mm	5 W (48 lm)	0,5 W	120°	Blanco neutro	L. 37 mm	<b>7,90 €</b>
	<b>29584</b> ■	Navette 42 mm	5 W (48 lm)	0,5 W	120°	Blanco neutro	L. 42 mm	<b>9,50 €</b>



### BOMBILLAS DE LEDS MANTAGUA

Iluminación blanca cálida. Tensión regulada 9-30 V, bajo consumo, larga vida útil. Compatible VHF/AIS.

Visual	Ref.	Tipo	Potencia equivalente	Cons.	Ángulo de difusión	Color	Dim.	Precio
	<b>16339</b> ■	BA9S CREE®	10 W (74 lm)	0,7 W	115°	Blanco cálido	Ø 9 x A. 34 mm	<b>36,50 €</b>
	<b>29358</b> ■	BA15D	15 W (110 lm)	2,2 W	360°	Blanco cálido	Ø 20 x A. 45 mm	<b>38,50 €</b>
	<b>29359</b> ■	BAY15D	15 W (110 lm)	2,2 W	360°	Blanco cálido	Ø 20 x A. 45 mm	<b>38,50 €</b>
	<b>17230</b> ■	GU5.3 MR16 regulable	20 W (210 lm)	3 W	90°	Blanco cálido	Ø 50 x A. 45 mm	<b>38,50 €</b>
	<b>29180</b> ■	G4 horizontal el lote de 2	10 W (74 lm)	1,3 W	120°	Blanco cálido	Ø 25 x L. 37 mm	<b>32,00 €</b>
	<b>16345</b> ■	G4 horizontal CREE®	10 W (74 lm)	1,3 W	90°	Blanco cálido	L. 24 x a. 19 x A. 10 mm	<b>17,50 €</b>
	<b>29439</b> ■	G4 vt/hz silicona	15 W (110 lm)	1,2 W	330°	Blanco cálido	Ø 10 x L. 30 mm	<b>20,90 €</b>
	<b>29440</b> ■	G4 horizontal	20 W (220 lm)	2,2 W	120°	Blanco cálido	L. 40 x a. 38 mm	<b>19,00 €</b>
	<b>16346</b> ■	G4 vertical CREE®	10 W (74 lm)	0,7 W	90°	Blanco cálido	L. 20 x a. 10 x A. 9 mm	<b>27,50 €</b>
	<b>29450</b> ■	Navette 38 mm	15 W (110 lm)	1,5 W	120°	Blanco cálido	L. 38 x a. 18 mm	<b>20,70 €</b>
	<b>29451</b> ■	Navette 42 mm	15 W (110 lm)	1,5 W	120°	Blanco cálido	L. 42 x a. 18 mm	<b>20,70 €</b>

**¡CONVIENE SABER!**  
Las LEDs CREE® son de alto rendimiento y su luz es la más próxima a la luz natural.

# Agua a bordo



**POTABILIZADORAS  
DEPÓSITOS  
GRIFERÍA  
FONTANERÍA  
WC...**



352



360

## POTABILIZADORAS

### MUST

PRODUCTO FRANCÉS

A partir de

# 9350€

NOS GUSTA

- AHORRO DE ENERGÍA
- FÁCIL DE USAR
- SILENCIOSA

### POTABILIZADORA AQUA-BASE ESW

Potabilizadora de bajo consumo energético, par embarcaciones donde la energía es limitada y valiosa. La versión ESW, completamente automática, está equipada con un control de salinidad. Fiable, instalación y uso fácil, con bloque de producción, bomba de baja presión con alimentación de agua de mar, filtro 5 micras. Incluye los elementos de fontanería necesarios para la instalación, sin incluir pasacascos ni válvulas. Conducto a presión de alimentación y de evacuación L. 10 m x Ø 19/27 mm, manguera presión de producción L. 10 m x Ø 8/14 mm, bridas, conexiones, válvulas. En opción: aclarado automático, mando a distancia, caja bi tensión.

Ref. 17277 ESW301, capacidad 35 l/h, 12 V, consumo12 A	9350,00 €
Ref. 17278 ESW601, capacidad 65 l/h, 12 V, consumo25 A	10890,00 €
Ref. 17279 ESW602, capacidad 65 l/h, 24 V, consumo12,5 A	10890,00 €
Ref. 17280 ESW901, capacidad 105 l/h, 12 V, consumo34 A	12490,00 €
Ref. 17281 ESW902, capacidad 105 l/h, 24 V, consumo17 A	12490,00 €

### POTABILIZADORA AQUA-BASE ESB

Características idénticas al modelo ESW pero sin control de salinidad. En opción: Caja bi tensión.

Ref. 17357 ESB301, capacidad 35 l/h, 12 V, consumo12 A	8250,00 €
Ref. 17376 ESB601, capacidad 65 l/h, 12 V, consumo25 A	9290,00 €

### ACLARADO AUTOMÁTICO AQUA-BASE

Opción a elegir al encargar la potabilizadora, permite un uso confortable al automatizar la tarea.

Ref. 17274 Para serie X, 12, 24 o 220 V	810,00 €
Ref. 17377 Para serie ESW, 12 o 24 V	810,00 €

### KIT MANTENIMIENTO ANUAL AQUA-BASE<sup>(1)(2)</sup>

Compuesto por 4 filtros, 3 soluciones de almacenaje, 1 solución de limpieza (+1 bidón de aceite para la serie X)

Ref. 17287 Para series ESW/ESB	145,00 €
Ref. 17286 Para serie X	160,00 €



### POTABILIZADORA AQUA-BASE X

Potabilizadora compacta, fiable, fácil de instalar y de usar, entregada completa (sin pasacascos ni válvula). Equipada con una bomba de baja presión de alimentación de agua de mar, una membrana de alta selectividad, un filtro de 5 micras, una seguridad de alta presión, un salinómetro y una válvula de rechazo automático. En opción: aclarado automático, mando a distancia, caja bi tensión.

Ref. 17269 XD121, capacidad 30 l/h, 12 V, consumo 31 A	8990,00 €
Ref. 17270 XD122, capacidad 50 l/h, 12 V, consumo 31 A	10450,00 €
Ref. 17271 XD242, capacidad 60 l/h, 24 V, consumo25 A	10450,00 €
Ref. 17272 XA222, capacidad 60 l/h, 220 V, consumo1 kW	10570,00 €
Ref. 17273 XA223, capacidad 90 l/h, 220 V, consumo1 kW	11990,00 €

### CAJA BI TENSIÓN AQUA-BASE

Caja eléctrica separada, instalada antes de la alimentación de la potabilizadora, unida por un lado a las baterías y por el otro al 220 V del generador. El sistema se alimentará con el 220V si está presente, si no, con las baterías.

Ref. 17358 12/220 V, para ESB o ESW 35 l/h 12 V	845,00 €
Ref. 17359 12/220 V, para ESW 65/105 l/h y para serie X, 12 V	1710,00 €
Ref. 17360 24/220 V, para ESW 65/105 l/h y para serie X, 24 V	1710,00 €

### MANDO A DISTANCIA AQUA-BASE

Para las series X y ESW en 12, 24 o 220V

Ref. 17283 Cable 10 m	499,00 €
Ref. 17284 Cable 15 m	549,00 €



# ENCARGUE DESDE SU BAÑERA

## USHIP.FR

7/7D  
24/24H



ENCUENTRE LAS POTABILIZADORAS DE EMERGENCIA KATADYN P. 222



DEPÓSITOS Y BIDONES



DEPÓSITO FLEXIBLE AGUA NUOVA RADE

Ideal para adaptarse a la forma del emplazamiento previsto. De PVC resistente, soldadura interior que refuerza la soldadura periférica, anillas de sujeción, una entrada Ø 38 mm, una salida Ø 12 mm.

- Ref. 17466 ■ Rectangular 55 l, dim. L. 600 x a. 740 mm **56,00 €**
- Ref. 17408 ■ Rectangular 75 l, dim. L. 840 x a. 740 mm **70,00 €**
- Ref. 17409 ■ Rectangular 100 l, dim. L. 1000 x a. 740 mm **79,00 €**
- Ref. 17422 ■ Rectangular 120 l, dim. L. 1250 x a. 740 mm **83,00 €**
- Ref. 17423 ■ Rectangular 150 l, dim. L. 1500 x a. 740 mm **91,00 €**
- Ref. 17425 ■ Triangular 100 l, dim. L. 1080 x a. 1080/210 mm **89,00 €**
- Ref. 17458 ■ Salida adicional Ø 12 mm **8,90 €**



DEPÓSITO FLEXIBLE AGUA PLASTIMO

Depósito compuesto por una cámara de PU y un recubrimiento de tela para más resistencia a la abrasión y al desgarro. Una entrada Ø 38 mm, una salida Ø 12 mm.

- Ref. 28205 ■ Cuadrado 50 l, dim. L. 750 x a. 750 mm **89,00 €**
- Ref. 28206 ■ Rectangular 100 l, dim. L. 1100 x a. 750 mm **115,00 €**
- Ref. 28207 ■ Rectangular 150 l, dim. L. 1500 x a. 750 mm **128,00 €**
- Ref. 28208 ■ Triangular 120 l, dim. L. 1205 x a. 1080 mm **119,00 €**



BIDÓN AGUA

Calidad alimentaria, equipado con boquilla.

- Ref. 18490 ■ Modelo simple, 10 l, dim. L. 340 x a. 170 x A. 330 mm **14,90 €**
- Ref. 18835 ■ Modelo Scepter anti UV, 20 l, dim. L. 330 x a. 190 x A. 480 mm **39,90 €**



BIDÓN FLEXIBLE AGUA 10L

Muy práctico a bordo como reserva de agua potable, no ocupa espacio una vez plegado. Con asa de transporte y tapón con grifo. Capacidad 10 l. Dim. lleno L. 250 x a. 200 x A. 240 mm.

- Ref. 17000 ■ **11,50 €**

MANTENIMIENTO

PURA TANK<sup>(1)</sup>

Desinfectante, detergente y bactericida, para la limpieza de los depósitos de agua. 500 ml.

- Ref. 18392 ■ **23,90 €**



AQUA CLEAN<sup>(1)(2)</sup>

Para desinfectar y conservar el agua potable de manera duradera. No contiene cloro, o sea incoloro y de sabor neutro.

- Ref. 17440 ■ Frasco 50 ml, trata 500 l **14,50 €**
- Ref. 18394 ■ Frasco 100 ml, trata 1000 l **16,50 €**
- Ref. 18440 ■ Bote de 100 pastillas tratan 20 l cada una **29,90 €**



FILTRO AGUA DULCE WHALE

Filtro de carbón activo. Mantiene el agua clara, elimina el mal sabor y los olores. Fácil de instalar, sin mantenimiento. Trata 4500 l de agua, presión max. 4 bar. L. 30 cm, Ø 50 mm.

- Ref. 18372 ■ Para conducto Ø 12 mm **69,90 €**
- Ref. 17334 ■ Para conducto o Quick Connect Ø 15 mm **69,90 €**



DESINFECTANTE STERITABS<sup>(1)(2)</sup>

Comprimidos efervescentes divisibles para la desinfección de los depósitos de agua potable. Dosificación: 1 comprimido por 50 litros, caja de 18.

- Ref. 28314 ■ **24,90 €**



DESINFECTANTE CONSERVANTE AQUATABS<sup>(1)(2)</sup>

Comprimidos efervescentes para la desinfección y conservación del agua potable en los depósitos.

- Ref. 28310 ■ Dosificación: 1 comprimido por 10 litros, caja de 50 **29,90 €**
- Ref. 28311 ■ Dosificación: 1 comprimido por 10 litros, caja de 120 **43,90 €**
- Ref. 28312 ■ Dosificación: 1 comprimido por 200 litros, caja de 16 **36,20 €**
- Ref. 28313 ■ Dosificación: 1 comprimido por 200 litros, caja de 32 **68,90 €**



(1) Peligroso, respete las precauciones de empleo.  
(2) Use los biocidas con precaución. Antes de cualquier uso, lea la etiqueta y las informaciones relativas a los productos.

## DEPÓSITOS

### MANTENIMIENTO



Eco-sostenible

#### NOS GUSTA

- CONSUMO INSIGNIFICANTE
- INSTALACIÓN FÁCIL
- PARA ACABAR CON LAS BOTELLAS DE PLÁSTICO



### PURIFICADOR DE AGUA OJI NAUTIC

¡Para acabar con el transporte y almacenamiento de las botellas de plástico, así como su impacto negativo en el medio ambiente! Instalado justo por debajo de su grifo, Oji Nautic es un dispositivo purificador del agua por LED UV-C que le permitirá obtener un agua sana, desinfectada y libre de bacterias y virus, sin mantenimiento ni consumibles. Tensión 12 V, potencia max. 50 W únicamente en uso gracias al sensor de flujo, indicador de funcionamiento a distancia, flujo max. 8 l/min, presión admisible 5 bar. Entregado con los conectores necesarios. Se recomienda instalar un filtro de carbón activo antes para eliminar sabores, olores y partículas en suspensión.

Ref. 28190 ■ **649,00 €**

SELECCIÓN USHIP

PRODUCTO FRANCÉS



### BOCAS DE LLENADO

#### BOCA DE LLENADO

De fibra de vidrio con marca de manivela de winch.

- Ref. 18221 ■ Agua, conducto Ø 38 mm **31,90 €**
- Ref. 26355 ■ Neutro, conducto Ø 38 mm **31,90 €**
- Ref. 18209 ■ Gasolina, conducto Ø 50 mm **31,90 €**
- Ref. 18220 ■ Diesel, conducto Ø 50 mm **31,90 €**
- Ref. 18211 ■ Tapón de recambio. **21,90 €**



### FILTRO 2-EN-1 DE CARBÓN ACTIVO

Permite eliminar sabores, olores y partículas en suspensión hasta 5 µm. Entregado con sus conexiones rápidas, su conducto Ø 6 mm, su herramienta de montaje/desmontaje del filtro y fijación mural. Puede recibir otras conexiones roscadas macho Ø 1/2".

- Ref. 28191 ■ El filtro completo **99,00 €**
- Ref. 28192 ■ El cartucho de recambio **49,90 €**



### BOCA DE LLENADO RUTGERSON

Boca de llenado con cuerpo de composite, tapa de inox/composite, con sistema de sujeción y color adaptado al uso. Marca de manivela de winch.

- 1 Ref. 26838 ■ Agua, conducto Ø 38 mm **47,90 €**
- 2 Ref. 26839 ■ Aguas negras, conducto Ø 38 mm **47,90 €**
- 3 Ref. 26840 ■ Gasolina, conducto Ø 54 mm **47,90 €**
- 4 Ref. 26841 ■ Diesel, conducto Ø 54 mm **47,90 €**



### BOCA DE LLENADO INOX

Con marca de manivela de winch.

- Ref. 26364 ■ Agua, conducto Ø 38 mm **73,50 €**
- Ref. 26365 ■ Gasolina, conducto Ø 50 mm **73,50 €**
- Ref. 26367 ■ Diesel, conducto Ø 50 mm **73,50 €**

### CONEXIÓN A BOCA DE LLENADO CLIC & FILL

Práctico e inteligente, este tapón se puede enroscar en lugar del tapón de su boca de llenado y le permite llenar su depósito de agua potable con total tranquilidad. Equipado con una conexión macho automática, de una rosca adaptada a la mayoría de las bocas de llenado, de un paso para cadenita, de una llave para marca en estrella 8 puntas.



- Ref. 28323 Tamaño S, para boca de Ø int. 42 mm (+/- 1 mm) **49,90 €**
- Ref. 28324 Tamaño L, para boca de Ø int. 46 mm (+/- 1 mm) **49,90 €**



### LLAVE BOCA DE LLENADO MULTIUSOS

Permite abrir la mayoría de los tapones de bocas de llenado, ranurados, de lengüetas, de agujero, de huella winch... pero también hace de destornillador, cortacabos...!

Ref. 26881 ■ **26,80 €**



### BOCA DE LLENADO PARA AGUAS NEGRAS

Permite la descarga de su depósito de aguas negras mediante conexión al sistema de aspiración del puerto. Acabado cromado, para conducto Ø 38 mm.

Ref. 17114 ■ **62,00 €**

### LLAVE BOCA DE LLENADO

- Ref. 18210 ■ Plástico 8 puntas **9,90 €**
- Ref. 26358 ■ Plástico 6 puntas (Beneteau/Jeanneau) **9,90 €**
- Ref. 26357 ■ Inox 8 puntas **29,90 €**
- Ref. 18089 ■ Inox 6 puntas (Beneteau/Jeanneau) **28,90 €**

### AFORADORES

#### INDICADOR NIVEL AGUA/COMBUSTIBLE

Marcado "tank". Impedancia 10-180 Ohmios. Ø de recorte 52 mm, Ø exterior 57 mm. 12 V.

- Ref. 26787 ■ Color negro **32,00 €**
- Ref. 26788 ■ Color blanco **32,00 €**



### AFORADOR AGUA Y COMBUSTIBLE

Para combustible o agua. Fijación internacional 5 agujeros, paso Ø 35 mm, de inox. 12 V.

- Ref. 25531 ■ Impedancia 0-180 Ohmios, L. 200 mm **49,00 €**
- Ref. 26927 ■ Impedancia 0-180 Ohmios, L. 275 mm **51,00 €**
- Ref. 25533 ■ Impedancia 0-180 Ohmios, L. 300 mm **54,00 €**
- Ref. 25535 ■ Impedancia 0-180 Ohmios, L. 400 mm **63,00 €**
- Ref. 25537 ■ Impedancia 0-180 Ohmios, L. 500 mm **67,00 €**
- Ref. 25538 ■ Impedancia 240-33 Ohmios, L. 200 mm **49,00 €**
- Ref. 25539 ■ Impedancia 240-33 Ohmios, L. 300 mm **54,00 €**
- Ref. 25542 ■ Impedancia 240-33 Ohmios, L. 400 mm **63,00 €**
- Ref. 25544 ■ Impedancia 240-33 Ohmios, L. 500 mm **67,00 €**





**GRUPOS DE AGUA**



NUEVO  
USHIP

FL+  
VENTAJOSO

**GRUPO DE AGUA SEAFLO**

Grupo de agua de buena relación calidad/precio, auto-cebante, de diafragma, con interruptor de presión Acepta funcionar en seco.

- 1 **Ref. 28294** ■ Modelo 23, flujo 5,6 l/min, presión 2,8 bar, 12 V, 4,5 A max., auto-cebado a 1,5 m, entregado con conexiones rectas acanaladas 10 mm pero sin filtro, dim. L. 165 x a. 83 x A. 68 mm, peso 700 g **41,50 €**
- 2 **Ref. 28295** ■ Modelo 33, flujo 11,3 l/min, presión 3,1 bar, 12 V, 6,7 A max., auto-cebado a 1,8 m, entregado con conexiones rectas acanaladas 13 mm y filtro, dim. L. 213 x a. 130 x A. 123 mm, peso 1,8 kg **79,90 €**
- 3 **Ref. 28296** ■ Modelo 41, flujo 17 l/min, presión 2,8 bar, 12 V, 12,1 A max., auto-cebado a 1,8 m, entregado con conexiones rectas/acodadas acanaladas 13 mm/1/2" y filtro, dim. L. 255 x a. 102 x A. 99 mm, peso 2,3 kg **87,90 €**



**GRUPO DE AGUA PAR-MAX JABSCO**

Grupo de agua de calidad, elegido por numerosos astilleros. Con diafragma de pistón e interruptor de presión, es silencioso y proporciona un flujo regular a varios grifos. Auto-cebado, acepta un funcionamiento en seco y está protegido contra las sobrecargas térmicas. Entregado con conexiones acanaladas y filtro (excepto Par-Max 1)



Ref.	Denominación	Tensión (V)	Caudal (l/min)	Presión (bars)	Auto cebado a (m)	Conviene a	Conexiones mangueras Ø (mm)	Dim. (mm) L. x a. x A.	Peso (kg)	Precio
4	<b>18328</b> ■ Par-Max 1	12	3,8	2,4	1,5	1 grifo	10/13	164 x 103 x 68	0,6	<b>121,00 €</b>
	<b>28178</b> ■ Par-Max 2		7,6		1,2	2 grifos		229 x 105 x 121	1,6	<b>135,00 €</b>
5	<b>28184</b> ■ Par-Max 3	24	11	1,7	1,8	3 grifos	13	230 x 152 x 110	1,8	<b>139,00 €</b>
	<b>28284</b> ■			2,8						<b>157,00 €</b>
6	<b>28180</b> ■ Par-Max HD4	12	15	2,8	1,5	4 grifos		239 x 109 x 97	2,5	<b>295,00 €</b>
	<b>28181</b> ■	24								<b>325,00 €</b>

**ACCESORIOS**



**CONEXIÓN SEAFLO**

Particularmente adaptado a los grupos de agua Seaflo

- 7 **Ref. 28297** ■ Conexión recta rápida-acanalada Ø 10 mm para modelo 23 **1,50 €**
- 8 **Ref. 28298** ■ Conexión acodada 90° rápido-acanalado Ø 10 mm para modelo 23 **1,50 €**
- 9 **Ref. 28299** ■ Conexión acodada F1/2"-acanalada Ø 13 mm para modelo 33 **2,90 €**
- 10 **Ref. 28300** ■ Conexión acodada 90° F1/2"-acanalado Ø 13 mm para modelo 33 **2,90 €**
- 11 **Ref. 28301** ■ Conexión recta rápida-acanalada Ø 13 mm para modelo 41 **2,90 €**
- 12 **Ref. 28302** ■ Conexión acodada 90° rápido-acanalado Ø 13 mm para modelo 41 **2,90 €**
- 13 **Ref. 28303** ■ Conexión recta rápida-M1/2" para modelo 41 **2,90 €**

**FILTRO SEAFLO**

Particularmente adaptado a los grupos de agua Seaflo

- Ref. 28304** ■ Filtro F1/2"-M1/2" **9,50 €**
- Ref. 28305** ■ Filtro rápido-rápido para modelo 41 **9,90 €**

**VASO DE EXPANSIÓN JABSCO**

Vaso de expansión con membrana de goma para un flujo sin sacudidas. Capacidad 0,75 l, entrada/salida 1/2", entregado con una conexión recta F1/2"-acanalada Ø 13 mm. Dim. L. 127 x P. 114 x A. 200 mm, peso 360 g.

**Ref. 28306** ■ **37,90 €**



**CONEXIONES PAR-MAX**

Conexiones rápidas adaptadas a los grupos Par-Max.

- 14 **Ref. 18457** ■ Conexiones rectas para conductos Ø 13 mm, por 2 **16,50 €**
- 15 **Ref. 18349** ■ Conexiones acodadas 90° para conductos Ø 13 mm, por 2 **16,50 €**
- 16 **Ref. 28216** ■ Conexiones rectas roscadas macho 1/2" **16,50 €**



**FILTRO**

Protege las bombas de impurezas.

- 17 **Ref. 18894** ■ Filtro recto, acoplamientos acanalados machos Ø 13/13 mm **31,50 €**
- 18 **Ref. 18345** ■ Filtro a 90°, acoplamientos rápidos macho Par-Max/acanalado macho Ø 13 mm **31,50 €**
- 19 **Ref. 28033** ■ Filtro recto compacto, acoplamientos rápidos machos Par-Max M/F **31,50 €**

**VASO DE EXPANSIÓN JABSCO**

Vaso de expansión con membrana de goma para una protección óptima del circuito de agua a presión y un flujo regular. Entregado con conexiones Ø 13 mm.

- Ref. 17426** ■ Modelo compacto, capacidad 0,6 l, dim. L. 120 x A. 180 x P. 110 mm, peso 450 g **69,90 €**
- Ref. 17381** ■ Gran modelo, capacidad 1 l, dim. L. 120 x A. 340 x P. 110 mm, peso 700 g **169,00 €**



**VASO DE EXPANSIÓN ESTÁNDAR**

Regulariza el flujo, protege las bombas, entregado con T de conexión. Presión max.3 bar. Dim. L. 87 x A.285 x P. 85 mm.

**Ref. 18384** ■ **28,00 €**





## GRUPOS DE AGUA

**SELECCIÓN USHIP**

**PRODUCTO EUROPEO**



**MARCO**  
MARINE TECH

VELOCIDAD PROPORCIONAL AL FLUJO REQUERIDO  
MONTAJE SIN VASO DE EXPANSIÓN  
BI TENSIÓN 12/24 V

**GRUPO DE AGUA ELECTRÓNICO MARCO**

Este grupo de agua de calidad ofrece varias ventajas: velocidad del motor proporcional al flujo requerido, presión constante que evita la instalación de un vaso de expansión, engranajes helicoidales de PTFE para ciclos largos y menos ruido, bi tensión 12/24 V, estanco IP67. Auto-cebado a 1,5 m. Tanto para agua dulce como agua de mar.

- |   |                                                                                                                                                                                                     |                 |
|---|-----------------------------------------------------------------------------------------------------------------------------------------------------------------------------------------------------|-----------------|
| 1 | <b>Ref. 28036</b> ■ Modelo UP2/E flujo max. 10 l/min presión max. 2 bar, conexiones 3/8" con terminales para conducto Ø 12 mm, dim. L. 164 x a. 116x A.81 mm, peso 1,3 kg, entregado sin filtro     | <b>199,00 €</b> |
| 2 | <b>Ref. 28037</b> ■ Modelo UP3/E flujo max. 15 l/min presión max. 2,5 bar, conexiones 3/8" con terminales para conducto Ø 13 mm, dim. L. 172 x a. 186 x A. 101 mm, peso 2 kg, entregado con filtro  | <b>310,00 €</b> |
| 2 | <b>Ref. 28038</b> ■ Modelo UP6/E flujo max. 26 l/min presión max. 2,5 bar, conexiones 1/2" con terminales para conducto Ø 16 mm, dim. L. 226 x a. 212 x A.111 mm, peso 3,7 kg, entregado con filtro | <b>629,00 €</b> |
| 3 | <b>Ref. 28039</b> ■ Filtro solo, Acoplamiento 3/8" con terminales para conducto Ø 13 mm                                                                                                             | <b>37,90 €</b>  |
| 4 | <b>Ref. 28040</b> ■ Panel de control PCS en opción, para grupo UP3/E o UP6/E, instalación en saliente o empotrado, estanqueidad IP65, dim. L. 80 x A. 80 x P. 46 mm (empotramiento Ø 70 mm)         | <b>84,50 €</b>  |

## BOMBAS

### BOMBAS DE PIE

#### BOMBA DE PIE DOBLE EFECTO WHALE MK3

Instalación en plano o sobre mamparo. Flujo 16,4 l/min. Entrada y salida Ø 15 mm, a la derecha, orientables. Dim. a. 127 x A. 131 x P. 92 mm, pedal L. 104 mm.

**Ref. 18330** ■ **133,00 €**

#### KIT DE JUNTAS PARA BOMBA DE PEDAL DOBLE EFECTO WHALE

**Ref. 18469** ■ Kit juntas MK2 **37,00 €**  
**Ref. 18319** ■ Kit juntas MK3 **49,90 €**

### BOMBAS ELÉCTRICAS



**SEAFLO**

**BOMBA SUMERGIDA SEAFLO**

Completamente sumergible, silenciosa y sin vibraciones. Flujo 16 l/min, capacidad de elevación hasta 3 m, salida para conducto Ø 12 mm, cable L. 1 m. 12 V, 2,8 A max. Dim. L. 48 x a. 40 x A. 106 mm, peso 260 g.

**Ref. 28291** ■ **15,90 €**

EN LÍNEA O SUMERGIDA  
AGUA DULCE, AGUA DE MAR



**BOMBA EN LÍNEA/SUMERGIDA SEAFLO**

Puede posicionarse tanto en línea como sumergida con su colador, para el agua dulce o de mar. Flujo 12,6 l/min, capacidad de elevación hasta 9 m, salida para conducto Ø 11/13 mm, cable L. 1 m. 12 V, 4,5 A max. Dim. Ø 38 x A. 135 mm.

**Ref. 28292** ■ **24,90 €**

EN LÍNEA O SUMERGIDA  
AGUA DULCE O GASÓLEO



**BOMBA AGUA/GASÓLEO SEAFLO**

Puede instalarse tanto en línea como sumergida con su colador, para agua dulce o gasóleo. Flujo 18 l/min, capacidad de elevación hasta 6 m, salida para conducto Ø 12 mm, cable L. 5 m con pinzas cocodrilo. 12 V, 4,5 A max. Dim. Ø 41 x A. 176 mm.

**Ref. 28293** ■ **39,90 €**

**PRECIO TOPE**



**BOMBA DE PIE DOBLE EFECTO**

Instalación en plano o sobre mamparo. Flujo 15 l/min. Entrada por la derecha, salida por la izquierda, Ø 15 mm, orientables. Dim. a. 153 x A. 124 x P. 94 mm, pedal L. 143 mm.

**Ref. 18316** ■ **75,00 €**

**PRODUCTO FRANCÉS**



**BOMBA DE PIE SIMPLE EFECTO**

Bomba de calidad, cuerpo alu y membrana goma, inclinada para más confort de uso. Flujo 5 a 6 l/min.

**Ref. 28147** ■ Con acoplamientos acanalados latón Ø 10 mm **59,00 €**  
**Ref. 18314** ■ Con acoplamientos acanalados latón Ø 15 mm **59,00 €**



**BOMBA EN LÍNEA WHALE**

Flujo 13,2 l/min, 12 V. Cuerpo de ABS, hélice inox. Conducto Ø 10 o 13 mm.

**Ref. 18317** ■ **59,00 €**



**BOMBA SUMERGIDA WHALE**

Flujo 13,2 l/min, 12 V. Silenciosa, conviene tanto para agua dulce como para agua salada. Conducto Ø 10 o 13 mm.

**Ref. 17199** ■ **59,90 €**



**KIT DE BOMBEO RULE**

Muy práctico para trasvasar agua de un recipiente a otro o como ducha improvisada en cubierta. Funciona con agua dulce o de mar. Flujo 12,7 l/min, 12 V. Dim. Ø 36 x L. 130 mm, peso global 660 g. Entregado con 4 m de cable eléctrico, 3 m de manguera con chorro regulable.

**Ref. 18489** ■ **94,00 €**

## CALENTADOR DE AGUA

### CALENTADOR DE AGUA COMPACTO SIGMAR

Calentador de agua con intercambiador de temperatura. Funciona tanto por recuperación de calorías del motor como por alimentación 220 V. Cascarón de plástico con fijaciones integradas. Cubeta y mezclador de inox. Aislamiento: espuma de poliuretano inyectada 50 mm. Instalación universal, horizontalmente en el suelo o en el techo, en plano inclinado o verticalmente en un mamparo cabeza abajo. Válvula de seguridad 4 bar con anti-retorno. Resistencia inox 800 W. Termostato 40-80°C. Conexiones macho 1/2".

Ref.	Volumen (l)	Dim. (mm) L. x a. x A.	Peso (kg)	Precio
17691 ■	20	430 x 366 x 358	7	579,00 €
17692 ■	22	558 x 287 x 297	8	585,00 €
17693 ■	30	540 x 366 x 358	9	689,00 €
17694 ■	40	660 x 366 x 358	11	749,00 €
17198 ■	60	875 x 366 x 358	15	849,00 €



### RECAMBIOS CALENTADOR DE AGUA SIGMAR

- Ref. 17696 ■ Resistencia 220 V, 800 W **88,00 €**  
 Ref. 17508 ■ Resistencia 220 V, 1200 W **88,00 €**  
 Ref. 17697 ■ Termostato **44,90 €**  
 Ref. 17471 ■ Válvula de seguridad **49,50 €**

### KIT MEZCLADOR TERMOSTÁTICO

Permite regular la temperatura de agua caliente a la salida de todos los tipos de calentadores de agua equipados con acoplamientos machos 1/2".

- Ref. 17290 ■ **105,00 €**



## GRIFERÍA INTERIOR



### GRIFO INCLINABLE AQUA

Diseño cuidado y bello acabado , surtidor orientable e inclinable para ahorrar espacio. De latón cromado.

- 1 Ref. 28201 ■ Grifo agua fría, L. 96 x A. 180 mm, boquilla corta L. 78 mm, raccord macho 3/8" **52,90 €**  
 2 Ref. 28202 ■ Grifo agua fría, L. 96 x A. 180 mm, boquilla larga L. 160 mm, conexión macho 3/8" **52,90 €**  
 3 Ref. 28203 ■ Grifo mezclador, L. 120 x A. 180 mm, boquilla larga L. 160 mm, 2 conexiones flexibles hembras 1/2" **81,00 €**

BOQUILLA FLEXIBLE DE SILICONA

### MEZCLADOR DE BOQUILLA FLEXIBLE

Mezclador de latón particularmente elegante y práctico gracias a su boquilla flexible de silicona L. 500 mm. Entregado con los 2 conectores flexibles hembra 1/2".

- Ref. 28156 ■ **109,00 €**



### GRIFO MEZCLADOR

Boquilla orientable L. 140 mm, cilindro Ø 40 x A. 106 mm. Cartucho cerámica, empuñadura larga de maniobra. Conexiones flexibles hembra 3/8" (x2).

- Ref. 17509 ■ **49,90 €**

NOS GUSTA

CHORRO O SPRAY

### MEZCLADOR DUCHA

Mezclador de latón cromado no giratorio con ducha L.180 mm de ABS cromado equipado con dos botones para la selección de chorro o spray y un flexible L.1,5 m. Dim. total L. 48 x P. 228 x A. 165 mm. Conexiones flexibles macho 3/8" (x2).

- Ref. 17490 ■ El conjunto completo **155,00 €**  
 Ref. 28029 ■ Ducha sola **25,90 €**  
 Ref. 28030 ■ Flexible L1,5 m, espiras de metal, empalmes F1/2" x M15/1" **22,90 €**



TODOS LOS  
**FREGADEROS, LAVABOS  
 Y DESAGÜES**  
 ESTÁN EN TIENDA\*  
 Y EN USHIP.FR

\* Según existencias.



### GRIFO INCLINABLE

Grifo de agua fría con boquilla orientable en el fregadero. Boquilla L. 50 mm, altura elevado 180 mm. Conexión macho 3/8" (x1).

- Ref. 17148 ■ **45,00 €**



### BOQUILLA TELESCÓPICA

Regulable en altura de 35 a 127 mm, profundidad 146 mm, pivotante en 360°, con boquilla regulable de la abertura al cierre. De latón cromado y plástico, empalme conducto de Ø 13 mm.

- Ref. 17607 ■ **54,50 €**



### BOMBA MANUAL WHALE

Agua dulce, agua de mar. Boquilla L. 125 mm, A. min. 90 mm. Flujo 8 l/min. Ø 15 mm.

- Ref. 18315 ■ **119,00 €**

### CONJUNTO MEZCLADOR + DUCHA

Incluye un grifo mezclador y una ducha de control manual, separados. Flexible L. 1,5 m. Conexiones flexibles macho 3/8" (x2).

- Ref. 17155 ■ El conjunto completo **199,00 €**  
 Ref. 17088 ■ Ducha sola con codo **39,90 €**



## GRIFERÍA EXTERIOR

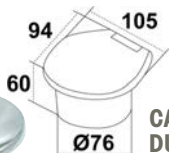

### NOS GUSTA

- DE DISEÑO
- RESISTENTE
- ESPUMA ANTI-VIBRACIÓN

### CAJA INOX CON DUCHA EMPOTRABLE

Caja resistente de inox, elegante y con espuma antivibraciones, ducha con gatillo, de ABS y latón, flexible de plástico L. 2,5 m. Empotramiento Ø 76 mm.

Ref. 28198 ■ Conjunto caja + ducha + flexible **119,00 €**

Ref. 28199 ■ Caja sola, empotramiento, Ø 76 mm **98,00 €**



CAJA INOX



### CAJA INOX CON MEZCLADOR

Caja resistente de inox, elegante y con espuma antivibraciones, equipada de un mezclador. Empotramiento Ø 76 mm. Entregado con los conectores flexibles L. 200 mm, machos 3/8".

Ref. 28200 ■ **148,00 €**

### CAJA CON DUCHA EMPOTRABLE BARKA

Ducha blanca de cabeza cromada, caja de plástico blanco para empotrar Ø 57. Flexible L2 m.

Ref. 17342 ■ Conjunto caja + ducha + flexible **66,00 €**

Ref. 17405 ■ Caja sola, empotramiento Ø 57 mm **5,90 €**

Ref. 17375 ■ Solo tapa **5,90 €**



### CAJA CON DUCHA EMPOTRABLE NUOVA RADE

Grifo de ducha corto con gatillo de ABS blanco, caja de montaje vertical de plástico blanco con tapa. Flexible L3 m.

Ref. 17429 ■ Conjunto caja + ducha + flexible **29,90 €**

Ref. 17439 ■ Caja sola, empotramiento, Ø 71 mm **19,90 €**



### CAJA CON MEZCLADOR

Caja compacta equipada de un mezclador. Tapa blanca 95 x 95 mm, junta de estanqueidad. Empotramiento Ø 75 x P. 75 mm.

Ref. 17020 ■ **59,00 €**

### CAJA PARA DUCHA DE CUBIERTA

Puede montarse horizontalmente o verticalmente. Tapa blanca 95 x 95 mm, junta de estanqueidad. Empotramiento Ø 78 x P. 75 mm.

Ref. 17018 ■ **16,90 €**



### DUCHA CON FLEXIBLE

Ducha con gatillo para un uso en cubierta. Equipada con un flexible L. 2,5 m.

Ref. 17398 ■ **15,80 €**



### CAJA MEZCLADORA + DUCHA

Particularmente compacta y discreta, conviene a un montaje vertical u horizontal. Ducha con gatillo con manguera L.3 m, mezclador de latón cromado, entregado con 3 conexiones flexibles L.200 mm. Blanco, dim. L. 189 x A.117 x P.180 mm (con los conductos).

Ref. 17019 ■ **89,90 €**



### DUCHA

Conexión macho 1/2".

1 Ref. 17430 ■ Modelo corto con gatillo, de ABS blanco **6,90 €**

2 Ref. 17399 ■ Modelo corto con gatillo, de polipropileno blanco **5,90 €**

3 Ref. 28139 ■ Modelo con botón, de ABS y latón **12,90 €**

4 Ref. 17343 ■ Modelo Barka con botón, de ABS y latón **44,90 €**

### FLEXIBLE PARA DUCHA

De plástico, conexiones F3/8" x F1/2". (No representado).

Ref. 17344 ■ L. 2 m **8,50 €**

Ref. 17400 ■ L. 2,5 m **9,50 €**

Ref. 17431 ■ L. 3 m **10,50 €**

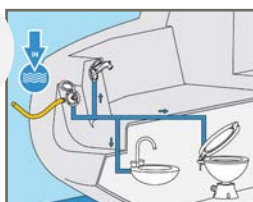

### ENTRADA DE AGUA REDUCTORA DE PRESIÓN

Esta caja de ABS permite conectarse al pantalán para no agotar las reservas del tanque. Presión de servicio en la entrada: 5 bar max. Provista de un reductor de presión a 2,5 bar y de una válvula anti-retorno. Entrada con conexión rápida macho, conexión trasera macho 3/4". Tapa blanca.

Ref. 18871 ■ Recto, dim. ext. Ø 95 x gr. 15 mm, dim. empotramiento Ø 70 x L. 176 mm **95,00 €**

Ref. 18872 ■ Acodado, dim. ext. Ø 95 x gr. 15 mm, dim. empotramiento Ø 70 x L. 127 x A. 125 mm **95,00 €**



### SALIDA DE AGUA DE MAR

Esta caja de ABS es muy práctica para limpiar la cubierta conectándose a una bomba de lavado. Puede conectarse también a una bomba de agua dulce. Salida con conexión rápida hembra, conexión trasera 3/4" macho. Tapa blanca.

Ref. 17244 ■ Recto, dim. ext. Ø 95 x gr. 15 mm, dim. empotramiento Ø 70 x L. 101 mm **89,00 €**

Ref. 17245 ■ Acodado, dim. ext. Ø 95 x gr. 15 mm, dim. empotramiento Ø 70 x L. 129 mm **89,00 €**



**NOS GUSTA**

PRÁCTICA PARA TODAS SUS ACTIVIDADES DE OCIO

**DUCHA SOLAR A PRESIÓN**

Particularmente fácil de usar, con su bomba accionada con el pie que presuriza el depósito para producir un auténtico chorro de agua, y también es fácil de guardar y transportar gracias a su bolsa de almacenamiento de PVC y látex, flexible de ducha L. 2 m, depósito 11 litros A. 40 mm, peso 800 g.

Ref. 28277 ■ **39,00 €**



**DUCHA SOLAR FLEXIBLE**

Ideal para las duchas de verano en cubierta. El material y el color permiten un calentamiento rápido del agua al sol. Capacidad 20 l.

Ref. 18302 ■ **11,90 €**

**LIMPIEZA**



**BOMBA DE LAVADO JABSCO**

Bomba de lavado funcionando con agua dulce o de mar para limpiar eficazmente la cubierta. Entregada en kit completo incluyendo una bomba serie 51 (flujo 19,7 l/min, presión 4,8 bar, 12 V, 18 A max., auto-cebado a 1,8 m, dim. L. 225 x a. 155 x A. 135 mm, peso 2,8 kg), 1 filtro F1/2"-M1/2", 2 conexiones F1/2"-acanaladas Ø 19 mm, 1 conexión F1/2"-M3/4", 1 conexión automática F3/4", 1 conducto espiral F3/4"-F3/4" L. 6,5 m, 1 pistola de lavado de chorro regulable.

Ref. 28309 ■ **139,00 €**

**CONEXIÓN SEAFLO**

Particularmente destinado a la bomba de lavado SeaFlo serie 51.

Ref. 28307 ■ Conexión recta F1/2"-acanalada Ø 19 mm **2,90 €**

Ref. 28308 ■ Conexión recta F1/2"-M3/4" **2,90 €**

KIT COMPLETO



**BOMBA DE LAVADO HOTSHOT JABSCO**

Bomba de lavado alta presión de calidad, ideal para lavar la cubierta tanto con agua de mar como con agua dulce. Con diafragma de pistón e interruptor de presión, silenciosa, autocebante, acepta funcionar en seco. Modelo HD4, flujo 15 l/min, presión 4,1 bar, altura de cebado 2,1 m, dim. L. 239 x a. 104 x A. 97 mm. Entregada con acoplamientos acanalados 13 mm y 19 mm, y filtro.

1 Ref. 28182 ■ Modelo HD4, versión 12 V, kit con pistola de lavado y acoplamientos rápidos **269,00 €**

Ref. 28285 ■ Modelo HD4, versión 24 V, kit con pistola de lavado y acoplamientos rápidos **305,00 €**

2 Ref. 28183 ■ Modelo HD4, versión 12 V, kit con pistola de lavado, acoplamientos rápidos y manguera en espiral L. 7,5 m **339,00 €**



**MANGUERA CON CARRETE**

Particularmente práctica a bordo y fácil de almacenar. Puede usarse sin desenrollar completamente la manguera. Manguera de calidad Ø 10 x 14,5 mm, L. 18 m, presión max. 6 bar. Entregada con conexiones rápidas, conector de grifo y lanza regulable. Dim. L. 330 x A. 360 x gr. 130 mm.

Ref. 17459 ■ **75,00 €**



**MANGUERA DE LAVADO EQUIPADA FITT FORCE**

Esta manguera de nueva generación es más flexible, 2 veces más resistente a la abrasión y... ¡3 veces más ligera que una manguera de lavado convencional! Ø 15 mm, L. 20 m, equipada con una boquilla de grifo Ø 15 x 21 mm, 2 acoplamientos rápidos y una pistola de lavado 3 chorros de diseño.

Ref. 28162 ■ **59,90 €**

**NOS GUSTA**

- MÁS FLEXIBLE
- 2 VECES MÁS RESISTENTE
- 3 VECES MÁS LIGERA



**MANGUERA EXTENSIBLE BLUE PYTHON**

Esta manguera presenta la particularidad de extenderse de 7,5 a 22,5 m bajo el efecto de la presión y de volver a su tamaño original tras su uso. Tejido exterior de punto grueso, manguera interna de latex doble capa, presión max. admisible 10 bar. Entregada con una pistola de lavado de 8 chorros, una conexión macho/macho y una boquilla de grifo Ø 15 x 21 o 20 x 27 mm para conectarse al pantalán con comodidad. Peso 600 g.

Ref. 28041 ■ **59,00 €**

**NOS GUSTA**

MUY RESISTENTE



**MANGUERA EXTENSIBLE ICON**

Esta manguera se extiende bajo presión (unas 2 veces su longitud inicial) hasta llegar a la dimensión indicada. Es ligera, compacta, fácil de guardar y no se retuerce ni se anuda cuando se utiliza. Presión max. 7 bar. Entregada con una pistola multi-chorros, dos conexiones rápidas y una boquilla de grifo 20 x 27 mm.

Ref. 28318 ■ L. 15 m (bajo presión) **39,90 €**

Ref. 28319 ■ L. 25 m (bajo presión) **54,50 €**



**MANGUERA DE LAVADO NTS MARINE**

Conducto 6 capas, anti torsión y anti pinchazo, resistente a la abrasión, al agua de mar y a los rayos UV. Propiedades anti-algas, sin ftalatos. Color blanco L. 25 m.

Ref. 28114 ■ Ø 15 mm **59,00 €**

Ref. 28115 ■ Ø 19 mm **88,00 €**



**LANZA Y PISTOLA DE LAVADO**

Con empalme macho automático.

Ref. 17441 ■ Lanza de chorro regulable **5,50 €**

Ref. 17460 ■ Pistola de chorro regulable **15,90 €**

Ref. 28025 ■ Pistola 8 chorros, de metal, empuñadura con revestimiento antideslizante **17,90 €**



**CONEXIONES AUTOMÁTICAS PARA CONDUCTOS**

3 Ref. 18324 ■ Conexión a grifo Ø 15 x 21 mm o 20 x 27 mm **4,50 €**

4 Ref. 17472 ■ Conexión a grifo macho rosca 20 x 27 mm **3,90 €**

5 Ref. 18843 ■ Conexión macho/macho estándar **4,50 €**

6 Ref. 17330 ■ Conexión macho/macho con válvula de paro **14,90 €**

7 Ref. 18325 ■ Conexión automática estándar para conducto Ø 15 mm **7,20 €**

8 Ref. 17347 ■ Conexión automática aquastop para conducto Ø 15 mm **7,90 €**

7 Ref. 28127 ■ Conexión automática estándar para conducto Ø 19 mm **8,50 €**

8 Ref. 28128 ■ Conexión automática aquastop para conducto Ø 19 mm **9,90 €**

## WC ELÉCTRICOS

### NOS GUSTA

- ISOLO 8 KG!



### WC ELÉCTRICO SFA SANIMARIN MAXLITE +

El triturador sanitario compacto SFA es el sustituto ideal de su inodoro manual, con instalación reversible y orientación de la taza a su gusto. Ligero gracias a su taza de plástico inyectado, tapa de plástico desmontable soft close. Interruptor remoto con una posición de aclarado y otra de triturado/bombeo, con control de la cantidad de agua por parte del usuario. Entrada de agua Ø 20 mm, evacuación Ø 25 o 38 mm. Dim. L. 482 x A. 354 x P. 417 mm, peso 8 kg.

Ref. 28230 ■ Versión 12 V **638,00 €**  
 Ref. 28231 Versión 24 V **638,00 €**



### ON AIME

- OCUPA POCO ESPACIO

### WC ELÉCTRICO SFA SANIMARIN 31 PREMIUM

El best seller de SFA Compacto, se integra fácilmente en los espacios más reducidos, perfecto encima de un saliente. Este modelo se instala con una bomba separada no suministrada. Taza cerámica, tapa de plástico desmontable soft close. Mando separado "Premium" con ciclo eco o normal, un modo de taza seca y un testigo de depósito de aguas negras lleno. Entrada de agua Ø 13 mm, descarga trasera o baja Ø 25 o 38 mm. Dim. L. 370 x A. 340 x P. 430 mm, peso 17 kg.

Ref. 28239 Versión 12 V **865,00 €**  
 Ref. 28240 Versión 24 V **865,00 €**

### NOS GUSTA

- VERSIÓN COMPACTA O ESTÁNDAR A ELEGIR
- BOMBA POTENTE
- CALIDAD DE LOS MATERIALES UTILIZADOS



### WC ELÉCTRICO JABSCO

Este WC eléctrico marino se ha desarrollado en dos versiones, compacto cuando el espacio es reducido o estándar para más confort. Taza cerámica, tapa de madera, interruptor separado, bomba autocebante (a 1,2 m) para el aclarado, el triturado y la descarga. Puede instalarse hasta 1<sup>m</sup> por debajo de la línea de flotación. Llegada de agua Ø 16-19 mm, evacuación Ø 25 o 38 mm.

Ref. 17495 ■ Versión compacta, 12 V, dim. L. 350 x A. 350 x P. 430 mm, peso 15,4 kg (37010-3092) **599,00 €**  
 Ref. 17497 ▲ Versión compacta, 24 V, dim. L. 350 x A. 350 x P. 430 mm, peso 15,4 kg (37010-3094) **599,00 €**  
 Ref. 17496 ■ Versión estándar, 12 V, dim. L. 380 x A. 370 x P. 470 mm, peso 17,3 kg (37010-4092) **659,00 €**  
 Ref. 28160 ▲ Versión estándar, 24 V, dim. L. 380 x A. 370 x P. 470 mm, peso 17,3 kg (37010-4094) **659,00 €**

### NOS GUSTA

- FUNCIONAMIENTO SILENCIOSO
- VERSIÓN COMPACTA O ESTÁNDAR A ELEGIR

### WC ELÉCTRICO JABSCO QUIET FLUSH

La variante del WC eléctrico Jabsco clásico diseñada para reducir drásticamente los niveles de ruido para la comodidad de toda la tripulación. La versión mostrada está destinada al agua de mar o al agua dulce de ríos o lagos, con una bomba de entrada de agua desplazada (también disponible para su uso en el depósito de a bordo). Taza cerámica, interruptor separado 3 posiciones. Puede instalarse hasta 1 m por debajo de la línea de flotación. Entrada de agua Ø 19 mm, evacuación Ø 25 o 38 mm.



Ref. 28193 ■ Versión compacta, asiento madera, 12 V, dim. L. 333 x A. 355 x P. 415 mm, peso 15,5 kg (37245-3092) **1019,00 €**  
 Ref. 28195 ▲ Versión compacta, asiento madera, 24 V, dim. L. 333 x A. 355 x P. 415 mm, peso 15,5 kg (37245-3094) **1019,00 €**  
 Ref. 28194 ■ Versión estándar, asiento composite Soft Close, 12 V, dim. L. 375 x A. 365 x P. 480 mm, peso 17,3 kg (37245-4192) **1039,00 €**  
 Ref. 28196 ▲ Versión estándar, asiento composite Soft Close, 24 V, dim. L. 375 x A. 365 x P. 480 mm, peso 17,3 kg (37245-4194) **1039,00 €**



### NOS GUSTA

- ALTURA DE ASIENTO CONFORTABLE
- ASIENTO "SOFT CLOSE"

A partir de **489 €**

### WC ELÉCTRICO OCÉAN LAGUNA

WC compacto de cerámica con altura de asiento confortable, tapa plástica de cierre "soft close". Puede instalarse por encima o por debajo de la línea de flotación. Panel con botón único. Bomba potente que combina el aclarado, el triturado y la evacuación, instalada dentro del cuerpo del WC. Entrada de agua Ø 19 mm, evacuación Ø 25/38 mm. Dim. L. 340 x A. 410 x P. 405 mm. Peso 18 kg.

Ref. 28118 ■ Versión 12 V **489,00 €**  
 Ref. 28281 ■ Versión 24 V **499,00 €**



### WC ELÉCTRICO OCÉAN COMPACT

Fácil de ubicar debido a su compacidad. Taza de cerámica, tapa abatible soft close de plástico, bomba alimentando la descarga, el triturado y la evacuación de materias, panel de un solo botón. Entrada de agua Ø 19 mm, evacuación Ø 25 o 38 mm. Dim. L. 335 x A. 390 x P. 420 mm, peso 11 kg. 12 V, consumo 17 A.

Ref. 28148 ■ **359,00 €**



### WC ELÉCTRICO OCÉAN CONFORT

Más confort de por las dimensiones del asiento. Taza de cerámica, tapa abatible soft close de plástico, bomba alimentando la descarga, el triturado y la evacuación de materias, panel de un solo botón. Entrada de agua Ø 19 mm, evacuación Ø 25 o 38 mm. Dim. L. 365 x A. 385 x P. 460 mm, peso 12 kg. 12 V, consumo 17 A.

Ref. 28149 ■ **405,00 €**

ISE ADAPTA A NUMEROSOS MODELOS !



**KIT ELÉCTRICO OCÉAN PARA WC MANUAL**

Kit de conversión eléctrico adaptado a los WC manuales de base circular Ø 95 mm (a nivel de tornillos) como Metromarine, Jabsco, TMC, Raritan, RM69, Johnson... Llegada de agua Ø 20 mm, evacuación Ø 25 mm. Entregado con junta, tornillos, manguera, adaptador 25/38 mm y panel de control. Dim. L. 200 x P. 380 x A. 135 mm. Peso 2,5 kg.

Ref. 17003 ■ Versión 12 V **199,00 €**  
 Ref. 28280 ■ Versión 24 V **205,00 €**

**BOMBA ELÉCTRICA JABSCO PAR**

Esta bomba eléctrica 12 V, potente pero ruidosa, sustituye su bomba manual para ofrecerle un gran confort de uso. Tritura la materia antes del desecho. Llegada de agua Ø 20 mm, evacuación Ø 38 mm. (29200-0120).

Ref. 18954 ■ **625,00 €**



**KIT REPARACIÓN BOMBAS ELÉCTRICAS JABSCO Y RM69**

Ref. 18955 ■ Para bomba Jabsco (29101-0000) **152,00 €**  
 Ref. 18304 ■ Para bomba RM69 **79,00 €**

**WC MANUALES**



**PRECIO TOPE**

**175 €**



**WC OCÉAN COMPACT 99**

WC manual compacto de cerámica con tapa de plástico "soft close". Entre ejes de fijación = Jabsco Dim. entrada de agua Ø 19 mm, evacuación Ø 38 mm. L. 450 x A. 340 x P. 400 mm.

Ref. 28119 ■

DOS TAMAÑOS DISPONIBLES



**WC MARINO JABSCO**

Taza de porcelana y conjunto abatible de madera lacada en blanco. Cuerpo de bomba de plástico con bloqueo de seguridad Twist'N Lock impidiendo cualquier retorno de agua. Llegada de agua Ø 20 mm, evacuación Ø 38 mm.

Ref. 18950 ■ Modelo compacto, dim. L. 455 x A. 345 x P. 425 mm, peso 10,8 kg (29090-5000) **279,00 €**  
 Ref. 17489 ■ Modelo estándar, dim. L. 470 x A. 345 x P. 485 mm, peso 13 kg (29120-5000) **359,00 €**

**WC QUÍMICOS**

**PRECIO TOPE**

**WC QUIMICO PORTA POTTI 145P**

WC de calidad y de dimensiones reducidas para adaptarse a todas las situaciones. Bloqueo de tapa, asa de transporte del tanque de desechos, bomba extractora de fuelle. Capacidad tanque agua limpia 15 l, tanque de desechos 12 l. Dim. L. 383 x A. 330 x P. 427 mm. Peso 3,6 kg. Garantía 3 años.

Ref. 17383 ■ **114,00 €**



**NOS GUSTA**  
 ASIENTO CONFORTABLE

**MUST**

**WC QUIMICO PORTA POTTI 565P**

Un must, tanto en diseño como en confort de uso. Altura de asiento importante, indicadores de niveles de aguas limpias y negras, dispensador de papel higiénico integrado, color blanco. Capacidad Tanque aguas limpias 15 l, tanque aguas desecho 21 l. Dim. L. 388 x A. 458 x P. 450 mm. Peso 5,8 kg. Garantía 3 años. En opción: pletina de fijación al suelo.

Ref. 17448 ■ WC 565P **235,00 €**  
 Ref. 17385 ■ Pletina fijación al suelo **47,00 €**



**WC QUÍMICO PORTA POTTI**

Wc portátil confortable y de calidad con bomba de pistón, empuñadura e indicador de nivel para el depósito de materias, bloqueo de la tapa. El modelo 335 HDK se entrega con un kit de fijación al suelo (en opción para el modelo 365). Garantía 3 años.

Ref. 28151 ■ Modelo 335 HDK, capacidad depósito aguas limpias 10 l, depósito materias 10 l, dim. L. 342 x A. 313 x P. 382, peso 3,3 kg **185,00 €**  
 Ref. 28152 ■ Modelo 365, capacidad depósito aguas limpias 15 l, depósito materias 21 l, dim. L. 383 x A. 414 x P. 427, peso 4 kg **159,00 €**  
 Ref. 28153 ■ Kit de fijación en el suelo Porta Potti 365 **27,50 €**

**PARA LAS INSTALACIONES, SOMOS CAMPEONES**

**SERVICIO INSTALACIÓN & MANTENIMIENTO**

MANTENIMIENTO AGUA A BORDO ELECTRICIDAD ACASTILLAJE FONDEO SEGURIDAD MOTOR ELECTRÓNICA LIBRERÍA VIDA A BORDO TRIPULACIÓN PESCA DESLIZAMIENTO



## RECAMBIOS PARA WC

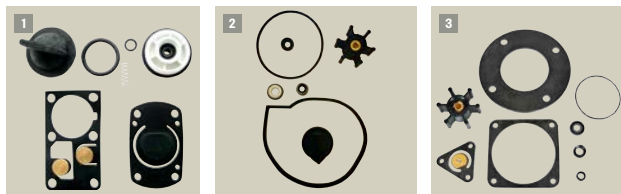

### RECAMBIOS WC OCÉAN

1	Ref. 28126	Kit juntas para WC manual Compact 99	53,50 €
2	Ref. 28123	Kit juntas y turbina para WC Laguna	57,00 €
3	Ref. 28122	Kits juntas y turbina para WC y kit eléctrico	59,90 €
4	Ref. 28125	Cuerpo de bomba + junta válvula para WC compact 99	99,00 €
5	Ref. 28124	Base para WC Compact 99	39,90 €
6	Ref. 28121	Tapa de plástico soft close para WC Compact y Laguna	67,00 €
6	Ref. 28150	Tapa de plástico soft close para WC Confort	77,00 €

### RECAMBIOS WC RM69

7	Ref. 18311	Kit de juntas	42,90 €
8	Ref. 18308	Doble válvula de entrada	18,90 €
9	Ref. 18347	Junta de válvula de bomba	18,30 €
10	Ref. 18346	Junta spi de vástago	6,90 €
11	Ref. 18290	Junta de pistón	7,70 €
12	Ref. 18307	Junta de taza/base para versión de porcelana	16,20 €
13	Ref. 18312	Cuerpo de bomba	89,00 €
14	Ref. 18293	Codo de salida de bomba	16,60 €
15	Ref. 18291	Brida para codo de salida	15,20 €
16	Ref. 18306	Empuñadura de bomba	17,90 €
17	Ref. 18309	Base	44,90 €
18	Ref. 18313	Tapa plástico	59,50 €
19	Ref. 18354	Tornillos para asiento plástico	6,90 €

### RECAMBIOS WC JABSCO

20	Ref. 18956	Kit de juntas de 1998 à 2007 (29045-2000)	64,90 €
20	Ref. 17267	Kit de juntas a partir de 2008 (29045-3000)	64,90 €
21	Ref. 17498	Kit de juntas para WC eléctrico 37010 (37040-0000)	159,00 €
22	Ref. 28204	Kit de juntas para WC eléctrico 37245 (90197-0000)	39,00 €
23	Ref. 17130	Junta de válvula de bomba (29043-0000)	16,70 €
24	Ref. 17740	Junta taza/base + tuercas (29047-0000)	43,80 €
25	Ref. 18953	Cuerpo de bomba + junta válvula (29040-3000)	139,00 €
26	Ref. 18958	Base (29041-1000)	82,50 €
27	Ref. 18957	Tapa madera para modelo compacto (29097-1000)	95,00 €
27	Ref. 17491	Tapa madera para modelo estándar (29127-1000)	121,00 €
28	Ref. 28197	Tapa composite Soft Close para modelo estándar 37245 (58104-2000)	128,00 €
29	Ref. 17134	Bisagras para modelo compacto (29098-1000)	18,90 €
30	Ref. 17494	Bisagras para modelo estándar (29098-2000)	22,90 €

## GESTIÓN DE AGUAS NEGRAS DEPÓSITOS

### DEPÓSITO INTERMEDIO RM69 AGUAS NEGRAS

Este sencillo sistema se empotra por debajo del WC RM69. La válvula 3 vías permite tanto evacuar directamente al mar como en el tanque, así como vaciar el Tanque en el mar. Capacidad 25 l. Entregado con la válvula y las conexiones necesarias para su instalación a bordo.

Ref. 18946 ■ 305,00 €



# GANE 5%

DE DESCUENTO EN SUS COMPRAS CON LA TARJETA USHIP\*

\* Válida en todas las tiendas. le permite acumular puntos y beneficiarse de un cheque regalo de un valor del 5% de sus compras dos veces al año. Los puntos se acumulan a partir de los primeros 40 euros gastados.  
\* Excepto promociones y ofertas especiales.



SELECCIÓN UShip

PRODUCTO EUROPEO

**DEPÓSITO AGUAS NEGRAS + BOMBA BLIZZARD**

Depósito de polietileno de alta densidad anti olores, equipado con una bomba de diafragma 12 V, un aforador 240-33 Ohmios y las conexiones.

- Ref. 17239 ■ Capacidad 40 l, dim. L. 545 x a. 400 x A. 320 mm **705,00 €**
- Ref. 17240 ▲ Capacidad 60 l, dim. L. 775 x a. 400 x A. 320 mm **736,00 €**
- Ref. 17333 ▲ Capacidad 80 l, dim. L. 1005 x a. 400 x A. 320 mm **756,00 €**

**NOS GUSTA**  
 ILA SOLUCIÓN COMPLETA Y COMPACTA!



SELECCIÓN UShip  
 PRODUCTO EUROPEO

**NOS GUSTA**  
 EQUIPACIÓN DE TAPA A SU ELECCIÓN  
 GRAN APERTURA

**DEPÓSITO DIABLO**

Depósito multiusos para agua potable, aguas grises o combustible. Es la adición de la tapa adaptada la que define su aplicación (vendida por separado). De HDPE reciclable, gran apertura para una fácil limpieza.

- Ref. 26487 ■ Capacidad 48 l, dim. L. 650 x a. 360 x A.230 mm **79,00 €**
- Ref. 26488 ■ Capacidad 60 l, dim. L. 800 x a. 360 x A.230 mm **99,00 €**
- Ref. 25784 ■ Capacidad 49 l, dim. L. 500 x a. 360 x A.305 mm **79,00 €**
- Ref. 25785 ■ Capacidad 64 l, dim. L. 650 x a. 360 x A.305 mm **108,00 €**
- Ref. 25786 ■ Capacidad 78 l, dim. L. 800 x a. 360 x A.305 mm **112,00 €**

**TAPA DIABLO**

Diseñada para adaptarse al tanque multiusos Diablo y darle así su configuración de agua potable, aguas negras o combustible. Entregada con todas las conexiones necesarias y ubicación para aforador.

- Ref. 17971 ■ Versión aguas negras (para tanque A. 230 mm) **62,00 €**
- Ref. 17017 ■ Versión aguas negras (para tanque A. 305 mm) **62,00 €**
- Ref. 17016 ■ Versión agua potable **55,00 €**
- Ref. 25787 ■ Versión combustible, **69,50 €**
- Ref. 26589 ■ Conexión acodada hembra 3/4" estriada Ø 11 mm, para retorno eventual de combustible en versión combustible **6,40 €**



**ACCESORIOS**



CABEZAL ORIENTABLE

**BOMBA DE MEMBRANA JABSCO PARA AGUAS NEGRAS**

Para el vaciado de depósitos de aguas negras El cabezal orientable permite instalar la bomba en cualquier situación. Auto-cebado a 3 m, sin necesidad de filtro, puede funcionar en seco. Flujo 19 l/min, conexiones Ø 38 mm, dim. L. 277 x a. 155 x A. 111 mm, peso 2,7 kg.

- Ref. 28101 ■ 12 V **355,00 €**
- Ref. 28283 ■ 24 V **355,00 €**

**¡CONVIENE SABER!**

Existen muchos tipos de depósitos de aguas negras, de diferentes dimensiones y configuraciones. Consulte con su tienda USHIP.



SELECCIÓN UShip  
 PRODUCTO EUROPEO

**DEPÓSITO AGUAS NEGRAS VERTICAL ZEFIRO**

Depósito de polietileno de alta densidad anti olores, particularmente adaptado a un montaje por encima de la línea de flotación, con evacuación por gravedad o bombeo en puerto. Entregado con alojamiento para la sonda, dos conexiones Ø 38 mm (una recta y otra acodada), una rosca macho 1"1/2 para conexión Ø 38 mm, una tuerca hembra 3/4" para conexión Ø 25 mm.

- Ref. 17238 ■ Capacidad 40 l, dim. L. 400 x A. 540 x P. 250 mm **208,00 €**
- Ref. 17331 ■ Capacidad 60 l, dim. L. 400 x A. 750 x P. 250 mm **224,00 €**

**CONEXIONES PARA DEPÓSITOS**

Conexiones de plástico.



- Ref. 17451 ■ Conexión macho 3/4" para conducto Ø 25 mm, recta **10,90 €**
- Ref. 17452 ■ Conexión macho 3/4" para conducto Ø 25 mm, codo 90° **10,90 €**
- Ref. 17453 ■ Conexión macho 1"1/2 para conducto Ø 38 mm, recta **15,50 €**
- Ref. 17454 ■ Conexión macho 1"1/2 para conducto Ø 38 mm, codo 90° **15,50 €**
- Ref. 17469 ■ Conexión hembra 1"1/2 para conducto Ø 38 mm, recto **18,80 €**
- Ref. 17470 ■ Conexión hembra 1"1/2 para conducto Ø 38 mm, codo 90° **18,80 €**

PRECIO TOPE

**BOMBA TRITURADORA AGUAS NEGRAS OCÉAN**

Bomba para triturado y evacuación de materias. Auto-cebado a 2 m. Entrada Ø 38 mm, salida Ø 25 mm. Flujo 43 l/min, dim. L. 240 x a. 130 x A. 90 mm. 12 V.



- Ref. 28120 ■ **139,00 €**

**BOMBA TRITURADORA AGUAS NEGRAS JABSCO**

Bomba destinada al triturado y al desecho de aguas negras. Cuchilla que permite una reducción óptima de los desechos. Auto cebado a 1,2 m (vertical), corte automático en ausencia de fluido excepto durante el cebado. Entrada Ø 38 mm, salida Ø 25 mm. Flujo 45 l/min, dim. L. 290 x a. 120 x A. 90 mm.



- Ref. 17092 ■ Versión 12 V **369,00 €**
- Ref. 28286 ■ Versión 24 V **369,00 €**

## GESTIÓN DE AGUAS NEGRAS

### ACCESORIOS

#### VÁLVULA 3 VÍAS

Válvula manual de nailon reforzada con fibra de vidrio. Conexiones Ø 38 mm, entregadas con un acoplamiento adicional Ø 25 mm, cierre de la empuñadura por candado.

Ref. 17386 ■ 79,00 €



#### VÁLVULA RM69

Válvula especialmente adaptada al WC marino RM69

Ref. 17189 ■ En el exterior/en el tanque 67,00 €  
 Ref. 17188 ■ En el exterior/en el tanque/vaciado del tanque 109,00 €



#### INDICADOR AGUAS NEGRAS

Empotramiento Ø 52 mm, 12/24 V, impedancia 240-33 Ohmios, color negro.

Ref. 17450 ■ 39,50 €

#### VÁLVULA ANTI RETORNO

Instalada en la manguera, esta válvula permite evitar un retorno eventual. Ø 38 mm.

Ref. 17084 ■ 23,90 €



#### RESPIRADERO

Respiradero de plástico redondo para la ventilación del depósito de aguas negras. Conexión manguera Ø 25 mm.

Ref. 17135 ■ 13,80 €

#### FILTRO PARA RESPIRADERO AGUAS NEGRAS

Este filtro de carbón activo se coloca en el respiradero de su depósito de aguas negras para impedir los olores desagradables. L. 20 cm, para manguera Ø 20 o 25 mm.

Ref. 17115 ■ 64,50 €



#### AFORADOR AGUAS NEGRAS

Impedancia 240-33 Ohmios, 12 V.

Ref. 28146 ■ L. 150 mm, para depósitos Diablo H. 230 mm y Blizzard 58,00 €  
 Ref. 17462 ■ L. 233 mm, para depósitos Diablo H. 305 mm y Blizzard 82,00 €  
 Ref. 17463 ■ L. 480 mm, para depósito Zefiro 40 l 114,00 €  
 Ref. 17464 ■ L. 690 mm, para depósito Zefiro 60 l 139,00 €



#### RESPIRADERO INOX VETUS

Entregado con una rejilla funcionando como parallamas y de fácil limpieza.

Ref. 25849 ■ Recto, para conducto Ø 16 mm 25,50 €  
 Ref. 26195 ■ Acodado, para conducto Ø 16 mm 27,00 €  
 Ref. 17243 ■ Acodado, para conducto Ø 25 mm 39,00 €

## GRUPOS DE AGUAS GRISES

#### BOMBA DE MEMBRANA JABSCO PARA AGUAS GRISES

El cabezal orientable permite instalar la bomba en cualquier situación. Auto-cebado a 3 m, sin necesidad de filtro, puede funcionar en seco. Flujo 16 l/min, conexiones Ø 19/25 mm, dim. L. 297 x a. 150 x A. 111 mm, peso 2,7 kg.

Ref. 17713 ■ 12 V 235,00 €  
 Ref. 28282 ■ 24 V 235,00 €



**MUST**

#### NOS GUSTA

- FUNCIONAMIENTO SILENCIOSO
- SIN OLORES

#### CAJA DE EVACUACIÓN DE AGUAS USADAS SFA SANIMARIN

Esta caja compacta permite una excelente descarga de aguas procedentes de duchas, fregaderos o lavabos. Además, es especialmente discreto, tanto en términos de ruido (-46 dB) como de olores, gracias a su filtro de carbón activo integrado. Activación baja (65 mm), descarga vertical hasta 4 m, 2 entradas bajas Ø 40 mm (montaje universal izquierda/derecha), 1 salida Ø 22 a 32 mm. Dim. L. 359 x a. 166 x A. 146 mm, peso 3,5 kg.

Ref. 28275 ■ Versión 12 V, potencia max. 340 W, flujo 4200 l/min 707,00 €  
 Ref. 28276 ■ Versión 24 V, potencia max. 360 W, flujo 4800 l/min 707,00 €

#### CAJA DE EVACUACIÓN DE AGUAS USADAS

Caja compacta y completa para recolectar y evacuar las aguas usadas de duchas, fregaderos, lavabos. Equipada con una bomba de disparo automático 12 V, un filtro, un respiradero, 3 entradas (Ø 19, 19/25, 28/38 mm) y una salida (Ø 19 mm). Tapa estanca fácilmente desmontable para la limpieza.

Ref. 28158 ■ Modelo 500 GPH estándar, flujo max. a 0 m: 1463 l/h, dim. L. 267 x a. 206 x A. 114 mm 119,00 €  
 Ref. 28159 ■ Modelo 750 GPH large, flujo max. a 0 m: 2166 l/h, dim. L. 330 x l. 190 x A. 114 mm 169,00 €

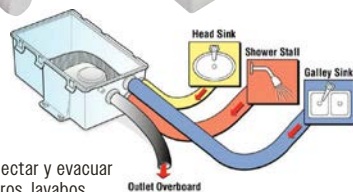



**MANTENIMIENTO ASEOS**



**ADITIVO INSTANT FRESH<sup>(1)</sup>**

Descompone rápidamente y eficazmente los desechos, asegura una lubricación del depósito, las mangueras y las válvulas. Componentes biodegradables, fragancia limón. 30 ml tratan 19 l.500 ml.

Ref. 17476 ■ **20,90 €**

**ACEITE PARA WC**

Preserva el buen funcionamiento de los WC marinos impidiendo los efectos de la sal. Lubrica el mecanismo y sus juntas. 100 ml.

Ref. 17156 ■ **14,90 €**



**KIT PURYTEC**

Elimina el olor de las canalizaciones y de la taza, funciona automáticamente a cada uso de la bomba. Se conecta en mangueras de Ø 13 o 19 mm.

Ref. 18391 ■ **24,80 €**

**RECARGA PURYTEC**

100 ml.

Ref. 18389 ■ **14,80 €**

**LIMPIADOR WC<sup>(1)</sup>**

Elimina perfectamente las manchas y los depósitos en las tazas. Perfecto para las tazas de plástico y de porcelana. Lubrica las juntas y retarda su envejecimiento. Destruye los malos olores. Biodegradable. 500 ml.

Ref. 21603 ■ **17,50 €**



**ESTANCO**



**DISPENSADOR PAPEL BAÑO DRY ROLL**

Dispensador con tapa estanca de plástico ABS robusto, con distribución y rebobinado automático del papel durante el manejo de la tapa. Puede montarse en saliente (dim. L. 158 x A. 155 x P. 140 mm) o empotrado (dim. L. 188 x A. 185 x P. 66 mm + 74 mm de empotramiento). Color blanco.

Ref. 17689 ■ **59,90 €**

**ESCOBILLA WC BRUSH & STOW**

Diseñado para permanecer estable en movimiento, con tapa de ventosa para atrapar los malos olores. Color blanco.

Ref. 17688 ■ **46,00 €**



**ESCOBILLA WC**

Sistema compacto que puede fijarse a la pared. Soporte cepillo, dim. 110 x 95 x 150 mm. Cepillo L. 370 mm.

Ref. 18537 ■ **17,90 €**



**NOS GUSTA**

MUY COMPACTA



**ESCOBILLA XC SIRMIONE**

Escobilla muy compacta y delgada que se fija a la pared con los adhesivos suministrados. Recipiente interior retráctil para lavar, cepillo de silicona. Dim. A. 365 x a. 98 x P. 42 mm, peso 215 g.

Ref. 28322 ■ **16,90 €**



**THETFORD**



**ADITIVO AQUA KEM BLUE<sup>(1)</sup>**

Potente aditivo para tanque de aguas negras. Licua la materia, elimina los gases y los olores desagradables. La versión concentrada 780 ml es equivalente a la versión clásica 2 l, o sea 13 dosis.

Ref. 18904 ■ Bidón 2 l **21,90 €**  
 Ref. 28034 ■ Versión concentrada, 780 ml **21,90 €**  
 Ref. 28035 ■ Versión concentrada, 780 ml, perfume lavanda **21,90 €**  
 Ref. 17403 ■ Caja de 15 sobres hidrosolubles **21,90 €**

**Eco-sostenible**

**ADITIVO AQUA KEM ECOLÓGICO**

Versiones ecológicas del Aqua Kem Blue, mantienen su eficacia en tratar las materias de su depósito al tiempo que preservan el medio ambiente.

Ref. 28081 ■ Versión Aqua Kem Green, concentrado, 750 ml **20,80 €**  
 Ref. 28189 ■ Versión Aqua Kem Powerpods, capsula líquida, bolsa de 20 capsulas **36,90 €**



**ADITIVO AQUA RINSE PLUS<sup>(1)</sup>**

Aditivo para el tanque de descarga. Asegura una mejor higiene, un aclarado más profundo y desprende un olor agradable. Versión concentrada, 750 ml.

Ref. 28082 ■ **17,50 €**



**LIMPIADOR DUO TANK CLEANER<sup>(1)</sup>**

Limpiador potente para el depósito de materias o de aguas grises. Elimina sin esfuerzo los depósitos de cal, grasa, y las manchas. Versión concentrada, 800 ml.

Ref. 28155 ■ **16,20 €**



**LIMPIADOR WC<sup>(1)</sup>**

Elimina fácilmente las incrustaciones de cal y sarro de las tazas de plástico y de cerámica para una higiene óptima. Textura espesa y forma del envase estudiada para más facilidad de uso, fragancia agradable. 750 ml.

Ref. 17404 ■ **15,50 €**



**PAPEL WC AQUA SOFT**

Papel grueso de rápida disolución. 4 rollos.

Ref. 17237 ■ **5,90 €**

(1) Peligroso, respete las precauciones de empleo.

## FONTANERÍA QUICK CONNECT WHALE

MÁS ELECCIÓN  
EN USHIP.FR  
O EN TIENDA



### CONEXIONES QUICK CONNECT

Estas conexiones permiten realizar rápidamente y eficazmente su red de fontanería. Para conducto Pipework Ø 15 mm.

1	Ref. 28089	Conexión recta hembra 15 mm	7,10 €
2	Ref. 28090	Conexión acodada hembra 15 mm	7,20 €
3	Ref. 28092	Conexión en T hembra 15 mm	10,20 €
4	Ref. 28085	Conexión acodada macho/hembra 15 mm	5,60 €
5	Ref. 28091	Conexión en T macho/hembra/hembra 15 mm	9,80 €
6	Ref. 28088	Conexión macho 3/8"/hembra 15 mm	6,30 €
6	Ref. 17251	Conexión macho 1/2"/hembra 15 mm	7,10 €
7	Ref. 28086	Conexión recta hembra 1/2"/hembra 15 mm	5,60 €
8	Ref. 28083	Conexión recta recto 1/2"/macho 15 mm	2,80 €
9	Ref. 17260	Conexión recta hembra 1/2"/hembra 15 mm latón	30,80 €
10	Ref. 17261	Conexión acodada hembra 1/2"/hembra 15 latón	21,90 €
11	Ref. 28135	Conexión recta hembra 3/8"/macho 15 mm latón	24,50 €
12	Ref. 28134	Conexión recta macho 3/8"/macho 15 mm latón	22,60 €
13	Ref. 17259	Válvula 1/4 de vuelta hembra 15 mm	26,90 €
14	Ref. 28084	Conexión recta acanalada/macho 15 mm	3,50 €
15	Ref. 28136	Conexión acodada acanalada/macho 15 mm	9,20 €
16	Ref. 28137	Conexión recta acanalada 19 mm/macho 15 mm	3,60 €
17	Ref. 28138	Acoplamiento acodado acanalado 19 mm/macho 15 mm	10,20 €
18	Ref. 17249	Adaptador macho 12 a 15 mm	5,90 €

### CONDUCTO SEMIRRÍGIDO PIPEWORK

Conducto polietileno Ø 15 mm.



Ref. 17246	Azul, por m	4,90 €
Ref. 17247	Rojo, el m	4,90 €

## FONTANERÍA LATÓN ANTICORROSIÓN CR

SELECCIÓN  
USHIP



Dimensiones (pulgadas)		3/8"	1/2"	3/4"	1"	1" 1/4	1" 1/2	2"
Pasascascos		Ref. 28042	28043	28044	28045	28046	28047	28048
		Precio	13,50 €	14,20 €	22,70 €	28,50 €	39,50 €	47,90 €
Colador pasascascos		Ref. 28049	28050	28051	28052	28053	28054	-
		Precio	25,50 €	29,90 €	39,50 €	41,90 €	45,90 €	57,90 €
Válvulas 1/4 vuelta		Ref. 28055	28056	28057	28058	28059	28060	28061
		Precio	13,50 €	16,90 €	23,50 €	31,50 €	49,00 €	77,00 €
Codo M/H 90°		Ref. 28163	28164	28165	28166	28167	28168	28169
		Precio	6,20 €	7,50 €	11,90 €	17,90 €	23,90 €	29,90 €
Codo M/H 45°		Ref. 28170	28171	28172	28173	28174	28175	28176
		Precio	8,50 €	9,50 €	12,50 €	15,50 €	20,50 €	25,90 €

### BOQUILLA ACANALADA MACHO LATÓN CR

El latón anti-corrosión CR es de una composición mucho más resistente al fenómeno de electrolisis, y prolonga la vida útil de las piezas.



Ref. 28062	3/8" para conducto Ø 8 mm	4,10 €
Ref. 28063	3/8" para conducto Ø 10 mm	4,10 €
Ref. 28064	3/8" para conducto Ø 12 mm	4,10 €
Ref. 28065	3/8" para conducto Ø 16 mm	4,50 €
Ref. 28066	1/2" para conducto Ø 10 mm	4,50 €
Ref. 28067	1/2" para conducto Ø 12 mm	4,50 €
Ref. 28068	1/2" para conducto Ø 16 mm	4,90 €
Ref. 28069	1/2" para conducto Ø 20 mm	6,50 €

Ref. 28070	3/4" para conducto Ø 16 mm	8,20 €
Ref. 28071	3/4" para conducto Ø 20 mm	8,20 €
Ref. 28072	3/4" para conducto Ø 25 mm	10,50 €
Ref. 28073	1" para conducto Ø 25 mm	10,90 €
Ref. 28074	1" para conducto Ø 30 mm	12,50 €
Ref. 28075	1"1/4 para conducto Ø 30 mm	15,90 €
Ref. 28076	1"1/4 para conducto Ø 35 mm	16,90 €
Ref. 28077	1"1/4 para conducto Ø 38 mm	17,90 €
Ref. 28078	1"1/2 para conducto Ø 38 mm	19,90 €
Ref. 28079	1"1/2 para conducto Ø 40 mm	21,50 €
Ref. 28177	2" para conducto Ø 38 mm	29,90 €
Ref. 28080	2" para conducto Ø 50 mm	29,90 €

### COLADOR REDONDO LATÓN CR

De latón anti-corrosión CR, mucho más resistente a los fenómenos electrolíticos.



Ref. 28287	Ø ext. 90 mm, Ø int. 66 mm	19,70 €
Ref. 28288	Ø ext. 120 mm, Ø int. 85 mm	31,50 €

### ¡CONVIENE SABER!

El latón anticorrosión CR es mucho más resistente a los fenómenos electrolíticos que el latón convencional.

### CINTA PTFE®

Imprescindible para una perfecta estanqueidad de las roscas: válvulas, pasascascos... Rollo L. 12 m x a.12 mm.



Ref. 18219	5,50 €
------------	--------

### SELLADOR ORAPI TUBELOCK<sup>(1)</sup>

Adhesivo anaeróbico mono componente, limpio y fácil de usar. Garantiza el sellado de roscas metálicas hasta 3" de cualquier tipo: latón, acero, inox... Para el agua, los aceites, el aire comprimido y los gases. Apto para uso alimentario. Frasco acordeón 50 ml.

NUEVO  
USHIP



Ref. 28290	24,90 €
------------	---------

### LOCTITE 577<sup>(1)</sup>

Permite sellar las conexiones roscadas metálicas. Polimerización rápida. Apto para el agua, el aceite, la gasolina y el gasóleo. Frasco 50 ml.



Ref. 17158	41,80 €
------------	---------

## FONTANERÍA PLÁSTICO

### 1 PASACASCOS TRUDESIGN

De polímero reforzado con fibra de vidrio. Montaje en todo tipo de casco (aluminio, acero, madera, poliéster...).

Ref. 17314 ■ 1/2", negro	9,90 €
Ref. 17315 ■ 3/4", negro	10,50 €
Ref. 17316 ■ 1", negro	11,90 €
Ref. 17317 ■ 1 1/4", negro	12,50 €
Ref. 17318 ■ 1 1/2", negro	12,90 €
Ref. 17319 ■ 2", negro	20,90 €
Ref. 28007 ■ 1/2", blanco	9,90 €
Ref. 28008 ■ 3/4", blanco	10,50 €
Ref. 28009 ■ 1", blanco	11,90 €
Ref. 28010 ■ 1 1/4", blanco	12,50 €
Ref. 28011 ■ 1 1/2", blanco	12,90 €
Ref. 28012 ■ 2", blanco	20,90 €

### 2 VÁLVULA TRUDESIGN

Válvula 1/4 de vuelta, de polímero cargado de fibra de vidrio, esfera y junta de Teflón. Montaje en todo tipo de casco (aluminio, acero, madera, poliéster...). Homologada para montaje bajo la línea de flotación.

Ref. 17308 ■ 1/2"	57,50 €
Ref. 17309 ■ 3/4"	59,90 €
Ref. 17310 ■ 1"	67,90 €
Ref. 17311 ■ 1 1/4"	83,50 €
Ref. 17312 ■ 1 1/2"	85,50 €
Ref. 17313 ■ 2"	119,00 €

### 3 ABRAZADERA PARA VÁLVULA DE PASO TRUDESIGN

Permite distribuir las cargas inherentes a la manipulación de la válvula para aliviar el pasacascos. De polímero reforzado con fibra de vidrio.

Ref. 28109 ■ Para válvula 1/2", 3/4" y 1"	23,90 €
Ref. 28110 ■ Para válvula 1 1/4" y 1 1/2"	25,90 €
Ref. 28111 ■ Para válvula 2"	37,90 €

### HERRAMIENTA DE MONTAJE TRUDESIGN

Sirve para sujetar el pasacascos durante el apriete.

Ref. 28015 ■	14,90 €
--------------	---------



### 4 BOQUILLA ACANALADA TRUDESIGN

De polímero reforzado con fibra de vidrio. Montaje en todo tipo de casco (aluminio, acero, madera, poliéster...).

Ref. 17320 ■ 1/2" para conducto Ø 13 mm, recto	3,60 €
Ref. 17321 ■ 3/4" para conducto Ø 19 mm, recto	3,80 €
Ref. 17322 ■ 1" para conducto Ø 25 mm, recto	4,70 €
Ref. 17323 ■ 1 1/4" para conducto Ø 32 mm, recto	6,90 €
Ref. 17324 ■ 1 1/2" para conducto Ø 38 mm, recto	7,70 €
Ref. 28108 ■ 2" para conducto Ø 50 mm, recto	10,90 €
Ref. 28001 ■ 1/2" para conducto Ø 13 mm, acodado 90°	6,10 €
Ref. 28002 ■ 3/4" para conducto Ø 19 mm, acodado 90°	6,30 €
Ref. 28004 ■ 1" para conducto Ø 25 mm, acodado 90°	7,90 €
Ref. 28005 ■ 1 1/4" para conducto Ø 32 mm, acodado 90°	9,50 €
Ref. 28006 ■ 1 1/2" para conducto Ø 38 mm, acodado 90°	11,00 €
Ref. 17493 ■ 2" para conducto Ø 50 mm, acodado 90°	16,20 €

### CONEXIÓN ANTI RETORNO TRUDESIGN

De polímero reforzado con fibra de vidrio. Sistema de muelle que evita el retorno del fluido.

Ref. 28026 ■ Para conducto Ø 19 mm	12,50 €
Ref. 28027 ■ Para conducto Ø 25 mm	13,50 €
Ref. 28278 ■ Para conducto Ø 38 mm	29,90 €

### COLADOR REDONDO TRUDESIGN

De polímero reforzado con fibra de vidrio. Ø ext. 100 mm.

Ref. 28289 ■	9,30 €
--------------	--------

### REJILLA PASACASCOS TRUDESIGN

De polímero reforzado con fibra de vidrio. Montaje en todo tipo de casco (aluminio, acero, madera, poliéster...).

Ref. 28279 ■ Para pasacascos hasta 3/4"	5,90 €
Ref. 28013 ■ Para pasacascos hasta 1 1/4"	13,50 €
Ref. 28014 ■ Para pasacascos hasta 2"	26,50 €

### PASACASCOS ACANALADO PLÁSTICO

Ref. 18796 ■ Para conducto Ø 15 mm	3,80 €
Ref. 18240 ■ Para conducto Ø 20 mm	4,70 €
Ref. 18241 ■ Para conducto Ø 25 mm	4,90 €
Ref. 18242 ■ Para conducto Ø 38 mm	7,70 €



### CONEXIÓN ACANALADA PLÁSTICO

Ref. 17442 ■ Conexión recta Ø 12 mm	3,30 €
Ref. 17443 ■ Conexión recta Ø 16 mm	3,30 €
Ref. 17444 ■ Conexión Y Ø 12 mm	4,20 €
Ref. 17445 ■ Conexión Y Ø 16 mm	4,80 €
Ref. 17456 ■ Conexión Y Ø 25 mm	13,50 €
Ref. 17129 ■ Conexión Y Ø 38 mm	14,50 €
Ref. 17457 ■ Conexión reductora Ø 38/25 mm	12,50 €

### LOCTITE SI 5331<sup>(1)</sup>

Permite sellar las conexiones roscadas de material plástico. Apto para el agua Tubo 100 ml.

Ref. 28161 ■	44,90 €
--------------	---------

(1) Peligroso, respete las precauciones de empleo.



### REDUCTOR DE CONDUCTO

Permite unir 2 conductos de agua de diámetros diferentes. Resiste hasta +60°C max.

Ref. 18247 ■ Escalonado de Ø 13 a 38 mm (13/16/19/22/25/28,5/32/38)	27,90 €
Ref. 26265 ■ Escalonado de Ø 30 a 60 mm (30-32/38-40/45/50/57-60)	36,90 €

### CODO RESPIRADERO

Permite crear un codo para los conductos de agua situados encima de la línea de flotación. Con respiradero. Acoplamiento 1/2". Recortable, Ø 13, 16, 19, 22, 25, 28, 32, 38 mm.

Ref. 17085 ■	27,90 €
--------------	---------

Precio indicativo



## CONDUCTOS



### CONDUCTO ARMADO

De PVC transparente, flexible, armado con una trenza de poliéster. Calidad alimentaria. Temperatura de funcionamiento de -20° a +60°C.

Ref. 28102	■ Ø 8 x 14 mm, por m	<b>2,50 €</b>
Ref. 28103	■ Ø 10 x 16 mm, por m	<b>2,70 €</b>
Ref. 18250	■ Ø 12 x 18 mm, por m	<b>3,30 €</b>
Ref. 18251	■ Ø 16 x 22 mm, por m	<b>4,00 €</b>
Ref. 18252	■ Ø 19 x 26 mm, por m	<b>5,50 €</b>
Ref. 18253	■ Ø 25 x 33 mm, por m	<b>7,50 €</b>
Ref. 18254	■ Ø 30 x 38 mm, por m	<b>12,50 €</b>
Ref. 17481	■ Ø 38 x 48 mm, por m	<b>15,90 €</b>



### MANGUERA METAL FLEX

Este conducto está particularmente adaptado a los circuitos de a bordo tales como la alimentación del motor. Su calidad y longevidad permiten una instalación fiable y duradera. Temperatura de funcionamiento de -15° a +65°C.

Ref. 28107	■ Ø 12 x 18 mm, por m	<b>5,90 €</b>
Ref. 17863	■ Ø 16 x 22 mm, por m	<b>6,90 €</b>
Ref. 26617	■ Ø 20 x 27 mm, por m	<b>7,90 €</b>
Ref. 26623	■ Ø 25 x 33 mm, por m	<b>8,90 €</b>
Ref. 26624	■ Ø 30 x 38 mm, por m	<b>12,40 €</b>
Ref. 26639	■ Ø 35 x 44 mm, por m	<b>13,50 €</b>
Ref. 17865	■ Ø 38 x 47 mm, por m	<b>13,90 €</b>

## ACCESORIOS

### BASE Y CLIPS TRUDESIGN PARA CONDUCTOS

Práctico para realizar su instalación. La base se puede atornillar o pegar y recibir eventualmente un collarín Rilsan. El clip existe en 4 dimensiones y se fija sobre la base. De polímero.



Ref. 28129	■ Base	<b>1,50 €</b>
Ref. 28130	■ Clip para manguera Ø ext. 13-16 mm	<b>1,30 €</b>
Ref. 28131	■ Clip para manguera Ø ext. 20-27 mm	<b>1,50 €</b>
Ref. 28132	■ Clip para manguera Ø ext. 28-37 mm	<b>1,90 €</b>
Ref. 28133	■ Clip para manguera Ø ext. 38-50 mm	<b>2,10 €</b>

### ABRAZADERAS METÁLICAS

De inox W4.

Ref. 18930	■ L. 9 x Ø 8 a 16 mm, por 2	<b>4,70 €</b>
Ref. 18931	■ L. 9 x Ø 12 a 22 mm, por 2	<b>4,80 €</b>
Ref. 18933	■ L. 9 x Ø 16 a 27 mm, por 2	<b>4,90 €</b>
Ref. 18934	■ L. 12 x Ø 20 a 32 mm, por 2	<b>5,20 €</b>
Ref. 18935	■ L. 12 x Ø 25 a 40 mm, por 2	<b>5,40 €</b>
Ref. 18936	■ L. 12 x Ø 32 a 50 mm	<b>3,00 €</b>
Ref. 17336	■ L. 12 x Ø 40 a 60 mm	<b>3,10 €</b>
Ref. 18937	■ L. 12 x Ø 50 a 70 mm	<b>3,50 €</b>
Ref. 18938	■ L. 12 x Ø 60 a 80 mm	<b>3,70 €</b>



### ABRAZADERA DE PASADOR

Abrazadera ancha de ajuste potente particularmente adaptada a los tubos reforzados de escape, agua o combustible. De inox W4.

Ref. 25524	■ Ø 40 a 43 mm	<b>6,10 €</b>
Ref. 25525	■ Ø 44 a 47 mm	<b>6,30 €</b>
Ref. 25445	■ Ø 48 a 51 mm	<b>6,50 €</b>
Ref. 25446	■ Ø 52 a 55 mm	<b>6,70 €</b>
Ref. 25705	■ Ø 56 a 59 mm	<b>6,90 €</b>
Ref. 25447	■ Ø 60 a 63 mm	<b>7,10 €</b>
Ref. 25706	■ Ø 64 a 67 mm	<b>7,30 €</b>
Ref. 25526	■ Ø 68 a 73 mm	<b>8,50 €</b>
Ref. 25707	■ Ø 74 a 79 mm	<b>8,90 €</b>
Ref. 25708	■ Ø 80 a 85 mm	<b>9,70 €</b>
Ref. 25527	■ Ø 86 a 91 mm	<b>9,90 €</b>



### TUBERÍA ESPECIAL AGUA CALIENTE

Excelente flexibilidad y manejo. Calidad alimentaria. Soporta temperaturas hasta +100°C.



Ref. 18458	■ Ø 13 x 19 mm, por m	<b>16,90 €</b>
Ref. 18459	■ Ø 16 x 23 mm, por m	<b>16,90 €</b>

### MANGUERA AGUAS USADAS CAPTIVE GREY

Conducto gris de vaciado con propiedades anti-olores para las aguas usadas. Armada con espirales anti aplastamiento de acero, esta manguera es flexible y acepta un pequeño radio de curvatura.

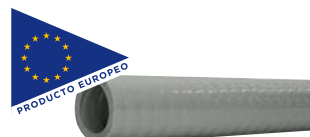

Ref. 28144	■ Ø 20 x 27 mm, por m	<b>4,90 €</b>
Ref. 28112	■ Ø 25 x 33 mm, por m	<b>6,70 €</b>
Ref. 28113	■ Ø 38 x 47 mm, por m	<b>10,90 €</b>

MUY FLEXIBLE  
CERTIFICACIÓN ANTI-OLORES

# MUST

A partir de  
**14,90 €**

**CONDUCTO WC ANTI-OLORES DIAMOND**

Conducto de gran calidad, especialmente creado para evitar los olores desagradables de las aguas negras. Blanca, armada con espirales anti aplastamiento, esta manguera es de una enorme flexibilidad y acepta radios de curvatura sorprendentes. Garantía 10 años.

Ref. 28145	■ Ø 20 x 29 mm, por m	<b>14,90 €</b>
Ref. 28104	■ Ø 25 x 34 mm, el m	<b>17,90 €</b>
Ref. 28105	■ Ø 38 x 50 mm, por m	<b>27,50 €</b>
Ref. 28106	■ Ø 50 x 63 mm, por m	<b>39,90 €</b>

### BOQUILLA DE PROTECCIÓN PARA ABRAZADERA

Protección para posicionar en una abrazadera, protege contra los cortes y evita el desgaste de las piezas adyacentes. De goma resistente, la bolsa de 20.



Ref. 17479	■ Para abrazadera ancho 8-9 mm	<b>4,90 €</b>
Ref. 17480	■ Para abrazadera ancho 12-13 mm	<b>4,90 €</b>

### ABRAZADERAS DE ESPIRAL DOBLE

De inox W4 A2. Por 2.

Ref. 28217	■ Ø 17 a 20 mm	<b>3,80 €</b>
Ref. 28218	■ Ø 20 a 24 mm	<b>4,90 €</b>
Ref. 28219	■ Ø 24 a 28 mm	<b>5,40 €</b>
Ref. 28220	■ Ø 28 a 32 mm	<b>5,70 €</b>
Ref. 28221	■ Ø 31 a 35 mm	<b>5,80 €</b>
Ref. 28222	■ Ø 35 a 40 mm	<b>6,30 €</b>
Ref. 28223	■ Ø 40 a 45 mm	<b>6,90 €</b>
Ref. 28224	■ Ø 45 a 50 mm	<b>7,20 €</b>
Ref. 28225	■ Ø 50 a 55 mm	<b>7,40 €</b>
Ref. 28226	■ Ø 55 a 60 mm	<b>7,50 €</b>
Ref. 28227	■ Ø 60 a 65 mm	<b>7,60 €</b>
Ref. 28228	■ Ø 65 a 70 mm	<b>7,80 €</b>
Ref. 28229	■ Ø 80 a 85 mm	<b>7,90 €</b>



# Mantenimiento



370



377

**LIMPIEZA  
MANTENIMIENTO  
COLAS Y BARNICES  
ANTIFOULING  
HERRAMIENTAS...**



388

## CASCO Y CUBIERTA

**PRODUCTO FRANCÉS**

A partir de **17,90 €**

**NOS GUSTA**  
 EFICAZ

**LIMPIADOR CASCO Y CUBIERTA**

Limpiador eco responsable formulado a base de vegetales. Polivalent, potente, eficaz en gelcoat, poliéster, inox o plexiglas. Elimina la sal, restituye el brillo. Concentrado para diluir.

**Eco-sostenible**

Ref. 22236 ■ 1 l \_\_\_\_\_ **17,90 €**  
 Ref. 22237 ■ 5 l \_\_\_\_\_ **59,50 €**

**EXCLU USHIP**

**CLEAN BOAT MULTIUSOS<sup>(1)</sup>**

Limpiador, quitamanchas y desengrasante potente para todas las superficies: cubierta, carena, piel, skai, velas, teca, neumáticas PVC, sentina y motor...

**PRODUCTO FRANCÉS**

Ref. 20495 ■ 1 l \_\_\_\_\_ **27,00 €**  
 Ref. 20496 ■ 5 l \_\_\_\_\_ **85,00 €**

**Starbrite**

**SHAMPOING COQUE & PONT**

**CHAMPÚ CASCO Y CUBIERTA STAR BRITE<sup>®(1)</sup>**

Eficaz en cualquier superficie. Elimina la suciedad, la sangre de pescado, los depósitos de sal, las manchas de escape y en la flotación...1 l.

Ref. 20760 ■ **18,50 €**

**LIMPIADOR CUBIERTA ANTIDESLIZANTE STAR BRITE<sup>®(1)</sup>**

Especialmente eficaz, en particular en cubiertas con puntas de diamante, su acción elimina la mugre y la suciedad sin necesidad de frotar en exceso. Deposita una capa de protección contra los UV y las manchas. Pulverizador 1 l.

Ref. 20764 ■ \_\_\_\_\_ **21,90 €**

**Starbrite**

**SHAMPOING & CIRE COQUE & PONT**

**CHAMPÚ CON CERA CASCO Y CUBIERTA STAR BRITE<sup>®(1)</sup>**

Limpia y encera en una operación para un ahorro de tiempo y de productos. Fórmula concentrada que limpia cualquier superficie del barco. Económico de uso, 3 medidas de tapón limpian un barco de 8 m. Emulsiona poco, componentes biodegradables. 1 l.

Ref. 20264 ■ \_\_\_\_\_ **31,70 €**

**NUEVO EN USHIP**

**110 €**

**PROTECTOR PARA CUBIERTA SINTÉTICA SIKAFLOOR 509**

Especialmente indicado para revestimientos de imitación teca, es invisible, protege contra la humedad, el aceite y las manchas, y facilita la limpieza. También adecuado para uso interior. En fase acuosa. Trata de 10 a 50 m<sup>2</sup>. 5 l.

Ref. 22419 ■ \_\_\_\_\_

## JABÓN NEGRO DOCKSOAP

Jabón negro líquido, limpiador natural multiusos económico y ecológico, eficaz. Perfecto para el invierno y la limpieza de primavera. Frasco 1 l.

Ref. 24628 ■ \_\_\_\_\_ **14,20 €**

**Eco-sostenible**



## LIMPIADOR UNIVERSAL 09 NAUTIC CLEAN<sup>(1)</sup>

Muy concentrado, por lo tanto muy económico, con complejantes y secuestradores específicos para diluir los rastros de sodio, calcio, grasa, depósitos de humo. Especialmente creado para las suciedades del gelcoat pero también de otras superficies. Tensio activos de origen vegetal, biodegradables.

Ref. 20590 ■ 1 l \_\_\_\_\_ **15,80 €**  
 Ref. 20591 ■ 5 l \_\_\_\_\_ **52,50 €**



## ELIMINADOR DE SAL 27 NAUTIC CLEAN<sup>(1)</sup>

Especialmente formulado para eliminar la sal de los cascos de las embarcaciones y otros equipos y tejidos náuticos. Protege de la corrosión, permite un secado rápido. Respeta las superficies frágiles.

Ref. 22385 ■ Pulverizador 750 ml. \_\_\_\_\_ **10,80 €**  
 Ref. 22386 ■ 1 l \_\_\_\_\_ **15,90 €**  
 Ref. 22387 ■ 5 l \_\_\_\_\_ **48,70 €**



## STOPSEL LIMPIADOR UNIVERSAL ANTI SAL<sup>(1)</sup>

Eficaz para eliminar la sal sobre todos los materiales: gelcoat, portillos, aleaciones, lonas, cremalleras Eclair<sup>®</sup> de ropa... Puede aplicarse en modo preventivo.

Ref. 20564 ■ Pulverizador 500 ml \_\_\_\_\_ **14,50 €**  
 Ref. 20565 ■ Bidón 1 l \_\_\_\_\_ **18,50 €**  
 Ref. 20566 ■ Bidón 5 l \_\_\_\_\_ **54,00 €**



DEPOSITA UNA PELÍCULA PROTECTORA

## CHAMPÚ NANO CERA 06 NAUTIC CLEAN<sup>(1)</sup>

Solución de limpieza de efecto "loto" para el gelcoat, el inox, el cristal, el plexi, la madera, los tejidos. Deposita una nano película de protección contra el agua y las suciedades, facilita el secado, reaviva los colores y crea un efecto de brillo profundo.

Ref. 20655 ■ 1 l \_\_\_\_\_ **17,80 €**  
 Ref. 20656 ■ 5 l \_\_\_\_\_ **58,80 €**

## ESPUMA LIMPIADORA TODAS SUPERFICIES 19 NAUTIC CLEAN<sup>(1)</sup>

Creada para limpiar superficies acristaladas, skai, plexiglas, madera barnizada, inox, cromo y plásticos presentes en las embarcaciones. Elimina suciedades, contaminaciones, depósitos salinos, grasas...Aerosol 500 ml.

Ref. 20661 ■ \_\_\_\_\_ **16,50 €**

## LIMPIADOR ENCERADOR SIN AGUA ORAPI POLYSTAR<sup>(1)</sup>

Permite a la vez lavar y encerar las superficies exteriores sin usar agua. Acción rápida y sencilla, una toallita de microfibra aclarada de vez en cuando es suficiente. 1/2 aerosol permite lavar un casco open de 6,50 m. Pulverizador 800 ml.

Ref. 22627 ■ \_\_\_\_\_ **12,50 €**







**1 LIMPIADOR DERRAPADAS NEGRAS STAR BRITE®(1)**

Quita instantáneamente los chorretones y manchas negras producidas por aguas sucias y a los escapes de humo que corren a lo largo del casco. Pulverizador 1 l.

Ref. 20762 ■ \_\_\_\_\_ **25,90 €**

**2 LIMPIADOR ÓXIDO STAR BRITE®(1)**

Elimina fácilmente todas las marcas de óxido producidas por las piezas metálicas sobre el gelcoat y las superficies pintadas. Pulverizador 1 l.

Ref. 20763 ■ \_\_\_\_\_ **26,50 €**

**3 LIMPIADOR EXCREMENTOS DE AVES STAR BRITE®(1)**

Limpia rápidamente y eficazmente todos los tipos de excrementos de pájaros. Pulverizador 500 ml.

Ref. 20774 ■ \_\_\_\_\_ **21,90 €**



**BLANQUEADOR DE CASCO(1)**

Potente. Elimina eficazmente e inmediatamente las trazas amarillas y de oxidación del gelcoat.

Ref. 21901 ■ Pulverizador 500 ml \_\_\_\_\_ **15,50 €**  
 Ref. 21892 ■ 500 ml \_\_\_\_\_ **12,40 €**  
 Ref. 21893 ■ 1 l \_\_\_\_\_ **18,90 €**



**BLANQUEADOR DE CASCO O2 NAUTIC CLEAN(1)**

Elimina en pocos segundos la capa amarillenta del gelcoat, las trazas de óxido, los residuos de contaminación, las algas y el caracolillo. Recomendado sobre el inox para eliminar la corrosión.

Ref. 20650 ■ Pulverizador 750 ml \_\_\_\_\_ **20,90 €**  
 Ref. 20651 ■ 1 l \_\_\_\_\_ **23,50 €**  
 Ref. 20652 ■ 5 l \_\_\_\_\_ **73,50 €**



EXCLU USHIP

PRODUCTO FRANCES

**CLEAN BOAT ESPECIAL OBRA VIVA(1)**

Blanquea el casco, también es muy eficaz para eliminar el caracolillo sobre el antifouling, los ejes de hélice y las embases. Desoxida y pasiva el inox.

Ref. 20497 ■ 1 l \_\_\_\_\_ **27,00 €**  
 Ref. 20498 ■ 5 l \_\_\_\_\_ **85,00 €**



**BLANQUEADOR DE CASCO STAR BRITE®(1)**

Elimina rápidamente la suciedad en la línea de flotación así como las manchas de óxido y las manchas marrones. Utiliza agentes de limpieza naturalmente potentes para unos resultados rápidos y seguros. Fórmula gel, pulverizador 1 l.

Ref. 20684 ■ \_\_\_\_\_ **29,90 €**

**NEUMÁTICAS**

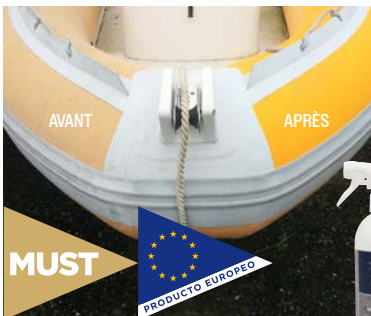

**NOS GUSTA**

- COMPATIBLE PVC, NEOPRENO E HYPALON®
- FÁCIL DE APLICAR



**PROTECTOR DE NEUMÁTICA O8 NAUTIC CLEAN(1)**

Deposita una película de polímero sobre el tejido de su neumática o semirrigida para retardar el ensuciamiento y facilitar luego su eliminación. Aporta brillo. 1 l.

Ref. 21034 ■ \_\_\_\_\_ **32,90 €**

**LIMPIADOR PROTECTOR DE NEUMÁTICA STAR BRITE®(1)**

Limpia y deposita una capa protectora contra las agresiones exteriores tales como la sal o los UV. Eficaz sobre el PVC, el Hypalon® o el neopreno. Se usa también sobre la fibra de vidrio, el caucho y el plástico. Pulverizador 1 l.

Ref. 20704 ■ \_\_\_\_\_ **33,20 €**

**NOS GUSTA**

- ACCIÓN 2 EN 1

**LIMPIADOR DE NEUMÁTICAS O7 NAUTIC CLEAN(1)**

Facilita la limpieza y la restauración de sus neumáticas sin esfuerzo. Compatible PVC, neopreno e Hypalon®, no altera los materiales.

Ref. 20594 ■ Pulverizador 750 ml \_\_\_\_\_ **22,90 €**  
 Ref. 20657 ■ 1 l \_\_\_\_\_ **25,00 €**  
 Ref. 20658 ■ 5 l \_\_\_\_\_ **72,50 €**



**ACETATO DE ETILO(1)**

Desengrasante particularmente adaptado a la limpieza de una neumática antes de pintar. También elimina la viscosidad de la tela de una neumática vieja. 500 ml.

Ref. 21233 \_\_\_\_\_ **10,90 €**

**DEFENSA**

**LIMPIADOR DEFENSAS O3 NAUTIC CLEAN(1)**

Elimina la suciedad difícil como las manchas negras, la contaminación marina, los residuos de aceite... De muy fácil aplicación, no altera los soportes. Pulverizador 750 ml.

Ref. 20654 ■ \_\_\_\_\_ **21,50 €**



**NOS GUSTA**

- ACCIÓN REPELENTE DEL AGUA

**LIMPIADOR PROTECTOR CRISTALERAS STAR BRITE®**

Especialmente formulado para una aplicación sobre todas las superficies transparentes de plástico. Elimina la suciedad, los depósitos de sal y las marcas de agua creando además una protección anti-UV. Espectacular acción repelente de la lluvia y el rocío. Pulverizador 650 ml.

Ref. 20362 ■ \_\_\_\_\_ **25,90 €**

**CRISTALERAS**

**TRATAMIENTO CRISTALES HIDRÓFobo 25 NAUTIC CLEAN(1)**

Modifica las propiedades de tensión del vidrio para hacerlo hidrófobo, formando una película extremadamente fina que permite que el agua se evacue rápidamente, mejorando enormemente la visibilidad. Pulverizador 750 ml

Ref. 22384 ■ \_\_\_\_\_ **19,40 €**



NUEVO USHIP  
PRODUCTO EUROPEO

(1) Peligroso, respete las precauciones de empleo.

## PULIDO



### REGENERADOR + PROTECCIÓN CERÁMICA PAXPRESS PACK

Composición de las dos versiones: regenerador para gelcoat o pintura + protección cerámica (film a base de nanopartículas para un brillo y una protección óptima) + plato Ø 125 mm para pulidora. Producto directamente integrado en espumas de lustrado Ø 125 mm, tiempo de trabajo récord, sin lijado previo, borra las marcas de pegatinas y matrículas. El regenerador conviene a una embarcación de 7 a 9 m, la protección cerámica para dos embarcaciones de la misma eslora. Eco friendly.

- 1 **Ref. 21169** ■ Versión con regenerador de gelcoat (potente abrasivo, elimina defectos de aspecto hasta 800) + protección cerámica + plato pulidora **110,00 €**
- 2 **Ref. 21170** ■ Versión con regenerador pintura (desoxidante no abrasivo, elimina los defectos de aspecto hasta el 1500) + protección cerámica + plato de pulidora **110,00 €**

### REGENERADOR PAXPRESS

Disponible en dos versiones: abrasivo potente para gelcoat o desoxidante no abrasivo para pintura. Producto directamente integrado en una espuma de lustrado Ø 125 mm. Tiempo de trabajo récord (3 a 4 horas para un barco de 7 m), sin lijado previo. Aporta un brillo óptimo. Elimina las marcas de pegatinas y matrículas. Para un barco de 7 a 9 m. Eco friendly.

- 3 **Ref. 21143** ■ Versión gelcoat, abrasivo potente, elimina los defectos de aspecto hasta el 800 **52,50 €**
- 4 **Ref. 21142** ■ Versión pintura, desoxidante no abrasivo, elimina los defectos de aspecto hasta el 1500 **52,50 €**

### PROTECCIÓN CERÁMICA PAXPRESS

Película protectora compuesto por nanopartículas cerámica, directamente integradas en una espuma de lustrado Ø 125 mm. Recomendado después de la aplicación de un regenerador PAXPRESS (pintura o gelcoat) para un brillo extra y una protección duradera. Anti adherente, produce un verdadero efecto repelente del agua y resiste a los golpes. Para tratar 2 barcos de 7 a 9 m. Eco friendly.

- 5 **Ref. 21144** ■ **79,50 €**

### RENOVADOR PLEXI PAXPRESS

Renovador especial plexi y policarbonato, directamente integrado en una espuma de pulir Ø 80 mm. Devuelve transparencia y brillo a sus portillos o parabrisas, en una sola operación y un tiempo récord. Entregado con un plato Ø 80 mm adaptable a un taladro. Para una superficie de 3 m². Eco friendly.

- 6 **Ref. 21147** ■ **36,90 €**

### PLATO PULIDORA Ø 125 MM

Plato auto-adhesivo, rosca M14 Particularmente adaptado a los PAXPRESS.

- 7 **Ref. 21146** ■ **16,70 €**

### NOS GUSTA

- TIEMPO DE TRABAJO RÉCORD
- FACILIDAD DE UTILIZACIÓN
- LA SOLUCIÓN COMPLETA



EXISTE EN AZUL

### PULIMENTO POLISTRAT

Limpia y renueva el color y el brillo del gelcoat en superficies matizadas y alteradas por el paso del tiempo. Ligeramente abrasivo, se aplica con pulidora o a mano. 500 g.

- Ref. 21025** ■ Color blanco **21,90 €**
- Ref. 21026** ■ Color azul **34,00 €**



### PULIMENTO HEAVY 3M

Renovador de gran calidad. Fórmula especialmente dedicada a los gelcoats muy oxidados. Elimina rápidamente los arañazos P800. Consistencia estudiada para trabajar más fácilmente sobre amplias superficies. 946 ml.

- Ref. 21116** ■ **74,90 €**

### PULIMENTO MEDIUM 3M

Renovador/protector 2 en 1 de gran calidad. Fórmula especialmente dedicada a los gelcoats medianamente oxidados. Elimina rápidamente los arañazos P1000 y deposita una película protectora. Consistencia estudiada para trabajar más fácilmente sobre amplias superficies.

- Ref. 20738** ■ 473 ml **42,90 €**
- Ref. 21117** ■ 946 ml **73,80 €**

### PULIMENTO LIGHT 3M

Renovador/protector 2 en 1 de gran calidad. Fórmula especialmente dedicada a los gelcoats ligeramente oxidados. Elimina rápidamente los arañazos P1500, deposita una película protectora y ofrece un hermoso brillo. Consistencia estudiada para trabajar más fácilmente sobre amplias superficies.

- Ref. 20739** ■ 473 ml **40,90 €**
- Ref. 21118** ■ 946 ml **68,00 €**



### PULIMENTO PRO-MAX 13.5 NAUTIC CLEAN

Pulimento profesional ultra abrasivo para pinturas y gelcoats muy dañados con arañazos profundos así como la preparación del pulimento de superficies muy deslustradas o muy oxidadas. Sin silicona y acabado brillo. Se recomienda el uso de la pulidora.

- Ref. 22381** ■ 500 ml **29,90 €**
- Ref. 22382** ■ l **51,50 €**

### PULIMENTO PRO-CUT 13 NAUTIC CLEAN

Pulimento profesional compuesto por un abrasivo fino específico para trabajos importantes sobre gelcoat y pinturas. Sin silicona y acabado brillo. Se recomienda el uso de la pulidora.

- Ref. 20755** ■ 500 ml **27,90 €**
- Ref. 20699** ■ l **48,00 €**

### PULIMENTO PRO-MEDIUM 12 NAUTIC CLEAN

Pulimento profesional de abrasivo extra fino recomendado para trabajos sobre gelcoat y pinturas ligeramente deslustrados. Aporta un acabado brillante. Sin silicona. Se recomienda el uso de la pulidora.

- Ref. 20754** ■ 500 ml **27,90 €**
- Ref. 20698** ■ l **48,00 €**

### PULIMENTO PRO-ULTRA FINE 11 NAUTIC CLEAN

Pulimento profesional compuesto por un abrasivo ultra fino. Ideal para los trabajos habituales de pulimento y acabados en gelcoat o pintura. Aporta un alto brillo y una alta protección. Efecto anti holograma, protección PTFE® y tacto soft touch. Se usa también en complemento de los pulimentos Pro Medium et Pro Cut.

- Ref. 20753** ■ 500 ml **27,90 €**
- Ref. 20697** ■ l **48,00 €**



### RENOVADOR ANTI-ARAÑAZOS PLÁSTICO STEP 1 STAR BRITE®

Elimina las rayas ligeras, las manchas y la decoloración en las superficies de acrílico y policarbonato, así como en la mayoría de las superficies plásticas. Ideal para la restauración de los parabrisas, salpicaderos, portillos de plástico. Utilizar como primera etapa en la restauración de los plásticos. 250 ml.

Ref. 21632 ■ 19,50 €



### PULIMENTO RENOVADOR PLÁSTICO STEP 2 STAR BRITE®(1)

Devuelve el brillo y la claridad de las superficies de acrílico y policarbonato, así como de la mayoría de otras superficies plásticas. Elimina el velo opaco de los parabrisas, salpicaderos, portillos plásticos. Utilizar como segunda etapa en la restauración de los plásticos. 250 ml.

Ref. 20685 ■ 19,50 €



#### PULIDORA 1852 Ø 180 MM

Pulidora práctica y ligera para todos sus trabajos de pulimentado y abrillantado, equipada con una placa de auto-agarre de Ø 180 mm. Potencia 950 W, velocidad de rotación regulable de 1500 a 4200 rpm. 230 V, peso 2 kg.

Ref. 21636 ■ 99,00 €

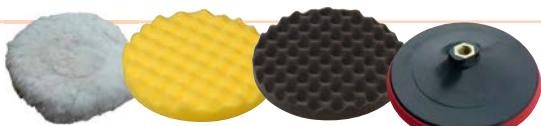

#### ACCESORIOS PARA PULIDORA Ø 180 MM

Ref. 20273 ■ Gamuza para pulimento heavy 18,90 €

Ref. 20929 ■ Espuma densa amarilla para pulimento heavy/medium 16,90 €

Ref. 20274 ■ Espuma negra flexible para pulimento medium/fino 14,90 €

Ref. 20275 ■ Plato auto-adhesivo M14 12,90 €

### PULIDORA DUAL ACTION 1852 Ø 150 MM

La máquina ideal para un pulimentado perfecto gracias a su rotación excéntrica. Potencia 900 W, Ø 150 mm, velocidad de rotación de 2000 a 6400 rpm, plato auto-adherente. Entregado en bolsa. 230 V. Peso 2,6 kg.



ROTACIÓN OSCILANTE

Ref. 22322 ■ Pulidora 149,00 €

Ref. 22323 ■ Plato auto-adhesivo de recambio 27,00 €



#### ACCESORIOS PARA PULIDORA Ø 150 MM

Ref. 21546 ■ Espumas densas amarillas para pulimento heavy, por 2 19,90 €

Ref. 21564 ■ Espumas medium naranja para pulimento heavy/medium, por 2 19,90 €

Ref. 21565 ■ Espumas azules flexibles para pulimento fino, por 2 19,90 €

Ref. 21523 ■ Espumas negras flexibles alveoladas para pulimento fino o cera, por 2 22,90 €

### MICROFIBRAS "OLYMPIC"

Microfibras super suaves ideales para un pulimentado perfecto, sin bordes cosidos ni etiquetas para evitar cualquier riesgo de arañazos. Mantienen un bonito aspecto de pelusilla incluso después del lavado. También es ideal para limpiar el polvo. Gramaje 500 g/m². Dim. 38 x 38 cm, por 5.



Ref. 22357 ■ 24,90 €

### PROTECCIÓN

#### CERA 3M

Fácil de aplicar, esta cera de carnauba de calidad no deja ninguna traza de secado sobre el casco, para un resultado homogéneo y de alto brillo.

Ref. 20740 ■ 473 ml 33,00 €

Ref. 21126 ■ 946 ml 54,00 €



MUST

### SUPER PROTECTOR PREMIUM STAR BRITE® (1)

Para gelcoats, superficies pintadas, metales e incluso plexiglas®. Deposita una auténtica capa anti UV que ralentiza la decoloración y la oxidación. Muy fácil de aplicar, dura 5 veces más que las protecciones tradicionales.

Ref. 21614 ■ 500 ml 37,90 €

Ref. 20360 ■ 1l 59,90 €



### PELÍCULA PROTECTORA CERANIUM CNX 1000

Cerámica molecular en fase líquida. Proporciona protección hidrófoba, anticorrosión, anti-UV, anti-incrustaciones y anti-abrasión, así como un brillo excepcional en pintura, gelcoat, plástico, cristal, acero inoxidable, aluminio y madera. Aplicación fácil, hasta 12 meses sin protección. Pulverizador 750 ml

Ref. 21567 ■ 42,90 €



#### NOS GUSTA

- PROTECCIÓN EXCEPCIONAL
- APLICACIÓN FÁCIL

### CERA CERANIUM CNX 50

Cera reforzada con moléculas cerámicas para el mantenimiento rutinario de superficies protegidas por la película Ceranium CNX 1000. Refuerza el brillo y la dureza con el tacto suave de un acabado excepcional. Aplicación fácil. Pulverizador 750 ml

Ref. 21568 ■ 31,50 €



### CHAMPÚ CERANIUM CNX 20(1)

Champú desengrasante para lavar superficies tratadas con la película Ceranium CNX 1000. Elimina la suciedad, las contaminaciones diversas, la sal, etc., conservando el brillo y la protección de la película. 1l.

Ref. 21569 ■ 20,50 €



(1) Peligroso, respete las precauciones de empleo.



# LIMPIEZA Y MANTENIMIENTO

## PROTECCIÓN

### CERA EXPRESS 10 NAUTIC CLEAN

A la vez detergente, pulimento suave y cera, Cire Express limpia, reaviva rápidamente y sin esfuerzo todos los materiales a pulir a bordo del barco y deposita una película brillante que preserva, nutre y facilita el mantenimiento. 1 l.

Ref. 20660 ■ **24,90 €**



### CERA AZUL (1)

Cera especial para la limpieza y protección de casco y cintas decorativas azules. Restaura las zonas deslavadas y cubre los pequeños arañazos, protege de los UV y las intemperies. 500 ml.

Ref. 20462 ■ **31,00 €**



## TEJIDO Y VIÑO

### LIMPIADOR TEXTIL 21 NAUTIC CLEAN (1)

Limpia y quita las manchas en los tejidos, skai o tapicería. Ideal para remover la suciedad de los asientos, cojines o moquetas. Perfume melocotón. Pulverizador 750 ml

Ref. 21154 ■ **16,80 €**



### LIMPIADOR DE VELAS Y TOLDOS STAR BRITE (1)

Para velas, toldos, biminis... Fácil de usar, este limpiador reaviva los colores. 500 ml.

Ref. 20770 ■ **17,50 €**



### LIMPIADOR PROTECTOR TEXTILES STAR BRITE (1)

Formulado para eliminar las manchas de las deposiciones de pájaros, la suciedad, los restos de sal sobre las velas, toldos y fundas. Los polímeros crean una barrera contra las manchas y los UV. Eficaz para todo tipos de telas incluido Sunbrella® y Dacron®. Pulverizador 1 l.

Ref. 20686 ■ **24,90 €**



### IMPERMEABILIZANTE STAR BRITE (1)

Restaura la propiedad repelente del agua de los tejidos viejos. Protege los toldos, aleros, cojines, lonas y aumenta su longevidad. Pulverizador 1 l.

Ref. 20771 ■ **38,90 €**



### QUITAMANCHAS MARCAS NEGRAS PARA TEJIDOS Y TAPICERÍAS STAR BRITE (1)

Para las superficies de vinilo, asientos, cojines, tapicería interior, tejidos acrílicos exteriores y fibra de vidrio. Pulverizador 650 ml.

Ref. 21635 ■ **21,00 €**



### QUITAMANCHAS DE MOHO 04 NAUTIC CLEAN (1)

Por simple pulverizado, actúa sobre los hongos y bacterias que forman el moho e impide su desarrollo. Vaporizar, dejar actuar y aclarar, sin necesidad de frotar. Se utiliza sobre la pintura, el gelcoat, los cojines, el vinilo, las juntas de silicona.

Ref. 20595 ■ Pulverizador 750 ml **20,50 €**  
Ref. 21600 ■ 5 l - **NUEVO** **89,00 €**



### LIMPIADOR PLÁSTICO Y CUERO VEGÉBOAT

Limpiador eco responsable formulado a base de vegetales. Permite renovar y proteger todas las superficies de plástico, vinilo, piel y caucho. Deja un tacto suave y delicado. Pulverizador 500 ml

Ref. 22239 ■ **17,90 €**



### RENOVADOR PROTECTOR VIÑO STAR BRITE (1)

Ideal para restaurar los vinilos desgastados y manchados. Polímeros especiales protegen contra las degradaciones resultantes de los UV y las manchas. 500 ml.

Ref. 20266 ■ **26,50 €**

### CHAMPÚ VIÑO STAR BRITE (1)

Limpia todo tipo de superficies de vinilo: toldos, fundas, sillones, trajes de agua... 500 ml.

Ref. 20772 ■ **11,90 €**



## SENTINA Y MOTOR

### LIMPIADOR SENTINA Y MOTOR VEGÉBOAT

Limpiador eco responsable formulado a base de vegetales. Se utiliza para la suciedad intensa en el motor o en el compartimento del motor, como en las sentinas. Concentrado para diluir. 1 l.

Ref. 22238 ■ **19,90 €**



### DESENGRASANTE SPECIALIST WD-40 (1)

Disuelve rápidamente las grasas, aceites y suciedades diversas sin dejar residuos. Se utiliza en metales y plásticos rígidos. Aerosol 500 ml, con doble sistema de pulverizado, amplio o preciso.

Ref. 20945 ■ **18,90 €**



### DESENGRASANTE SENTINA Y MOTOR 16 NAUTIC CLEAN (1)

Limpia en profundidad todas las superficies contaminadas por aceites, grasas, hidrocarburos, humos de escape. No deja película grasa. Fórmula sin solvente, ligeramente alcalina.

Ref. 20593 ■ Pulverizador 750 ml **22,90 €**  
Ref. 20691 ■ Bidón 1 l **22,90 €**  
Ref. 20692 ■ Bidón 5 l **72,50 €**



### DESENGRASANTE DISOLVENTE ORAPI SOLVORANGE (1)

Disolvente desengrasante para operaciones de limpieza y preparación de superficies. Muy efectivo para eliminar tintas, aceites y grasas. Limpia los excedentes de pegamentos o resinas. No afecta a la mayoría de los plásticos. Pulverizador 650 ml.

Ref. 22625 ■ **9,90 €**



**METALES**

**DESOXIDANTE NEUTRALIZADOR 14 NAUTIC CLEAN<sup>(1)</sup>**

La solución profesional para eliminar los puntos de óxido, la corrosión, la oxidación. Contiene también un inhibidor de corrosión con el fin de neutralizar y proteger las superficies tales como el acero, el zinc, el aluminio y el inox. 500 ml.



Ref. 20592 ■ **23,50 €**

**PULIMENTO INOX STAR BRITE<sup>(1)</sup>**

Limpia y da brillo a los cromados y al inox. Protege de la corrosión, la decoloración, las manchas y el óxido. Asegura una protección duradera, aporta un brillo deslumbrante. 250 ml.



Ref. 20022 ■ **16,70 €**

**PULIMENTO METAL 23 NAUTIC CLEAN<sup>(1)</sup>**

Pulimento especialmente formulado para el mantenimiento del acero inoxidable, cromo, aluminio, cobre, latón... Borra los arañazos superficiales, desoxida, limpia y abrillanta en un solo paso. 250 ml.



Ref. 22383 ■ **16,80 €**



**LIMPIADOR PASIVADOR WICHINOX<sup>(1)</sup>**

Permite limpiar y neutralizar eficazmente el inox. Fórmula gel para una aplicación facilitada. 250 ml.



Ref. 20930 ■ **20,90 €**



**DESOXIDANTE DESINCRUSTANTE FERRONET<sup>(1)</sup>**

Limpia, desengrasa y desoxida las superficies metálicas, elimina las goteadas de óxido en las superficies adyacentes, descalcifica. Puede utilizarse en baño para piezas completamente oxidadas o calcificadas. Muy eficaz para abrillantar una cubierta de teca u otra madera (diluido al 50%)

Ref. 21239 ■ Pulverizador 750 ml. **32,90 €**

Ref. 21243 ■ Frasco 1 kg **24,90 €**

**TOALLITAS**

**TOALLITAS BIG WIPES HEAVY DUTY**

Toallitas con textura para fregar y limpiar rápidamente y a fondo. Ideal para la limpieza de las manos. La cara rugosa quita la suciedad más difícil, mientras que el lado liso la absorbe. Acción antiviral y antibacteriana.

Ref. 22321 ■ Caja de 40 **9,90 €**

Ref. 21944 ■ Caja de 80 **19,90 €**



**NOS GUSTA**

- ULTRA-EFICIENTE
- PRÁCTICA
- ANTIVIRAL, ANTIBACTERIANO



**TOALLITAS BIG WIPES MULTI SURFACE**

Toallitas ultra-absorbentes para limpiar superficies y recoger la suciedad. Biodegradable y compostables excepto si impregnados con sustancias peligrosas. Acción antiviral y antibacteriana. Caja de 80.

Ref. 21971 ■ **19,90 €**

**INTERIOR**

**Eco-sostenible**

TODAS LAS SUPERFICIES



**LIMPIADOR INTERIOR VEGÉBOAT**

Limpiador eco-responsable formulado a base de vegetales. Producto polivalente para el mantenimiento de superficies como los tejidos, el plástico, las superficies barnizadas... Pulverizador 500 ml.

Ref. 22242 ■ **17,90 €**

**MATERIAL DE LIMPIEZA**

**ESPONJA TRABAJOS INTENSIVOS**

Ref. 20758 ■ Modelo clásico, dim. L. 140 x a. 95 x gr. 60 mm **4,50 €**

Ref. 20690 ■ Modelo Star brite®, muy absorbente y resistente, forma ergonómica, dim. L. 230 x .a 125 x gr. 95 mm **8,50 €**

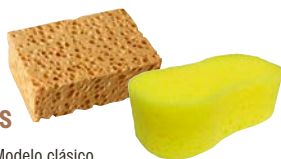

**NOS GUSTA**

- ABSORBE 5 VECES SU PESO

**GAMUZA ABSORB-ALL**

Piel de PVA ultra absorbente y resistente. No daña las superficies frágiles. Absorbe hasta 5 veces su peso, lavable a máquina. Dim 43 x 68 cm.

Ref. 20066 ■ **14,90 €**



**ESPONJA MÁGICA**

Ligeramente humidificada, actúa como una goma de borrar y elimina las marcas más difíciles sin necesidad de productos químicos.

Ref. 20358 ■ Para recortar, dim. L. 250 x a. 120 x gr. 30 mm **8,90 €**

Ref. 20802 ■ Lote de 10 esponjas, dim. L. 110 x a. 63 x gr. 38 mm **12,50 €**



**ESPONJAS DE FREGAR**

Ideal para las manchas difíciles. Dim. L. 140 x a. 110 x gr. 20 mm. El lote de 2.

Ref. 20757 ■ **4,40 €**



**PADS DE FREGAR**

Kit compuesto por 3 pads intercambiables fino/medio/duro y una empuñadura confortable que se adapta a cada uno por separado.

Ref. 20361 ■ **13,50 €**



**PAD DE VARADA**

Buen agarre en mano. Permite eliminar cualquier materia orgánica sin alteración de las cualidades del gelcoat. Muy útil para limpiar la línea de flotación cuando el barco está en el agua.

Ref. 21510 ■ **11,90 €**



**Eco-sostenible**

**MICROFIBRAS**

Combina perfectamente los trabajos de absorción y secado. Dim. 40 x 40 cm, por 3.

Ref. 20075 ■ **9,20 €**



**BOBINA CELULOSA BLANCA**

Muy cómoda para todos sus trabajos. 2 pliegues, 1000, formato 230 x 350 mm.

Ref. 20705 ■ **19,90 €**



**MICROFIBRAS RECICLADAS**

100% de rPET poliéster reciclado y reciclable, eficientes y absorbentes par cualquier limpieza. Caja reciclable de 5 cuadrados de 40 x 40 cm.

Ref. 22353 ■ Color verde **14,50 €**

Ref. 22354 ■ Color verde **14,50 €**

Ref. 22355 ■ Color negro **14,50 €**

Ref. 22356 ■ Color blanco **14,50 €**

(1) Peligroso, respete las precauciones de empleo.

## MATERIAL DE LIMPIEZA



**ENCUENTRE LAS BOMBAS Y MANGUERAS DE LAVADO P. 359**

### NOS GUSTA

**¡PULVERICE SIN ESFUERZO!**

### PULVERIZADOR ELÉCTRICO E-SPRAY

Autónomo y recargable, para un pulverizado sin esfuerzo. Batería litio-ion 3,6 V, 1200 mAh. Tiempo de carga 90 mn, autonomía 90 mn, indicador de carga, cable USB suministrado. Depósito 1 l graduado, boquilla regulable. Dim. A. 290 x Ø 13 mm, peso en vacío 320 g.

Ref. 21487 ■ **49,50 €**



### VENTOSA "UNA MANO" YACHTGRABBER

Esta ventosa es especialmente eficaz y cómoda al manejarse con una sola mano. Ideal para deslazarse a lo largo de la línea de flotación.

Ref. 21310 ■ **26,90 €**



### PULVERIZADOR

Pulverizador de calidad para hacer sus mezclas de productos concentrados. Depósito graduado 1 l y gatillo con boquilla regulable.

Ref. 21511 ■ **7,30 €**

### VENTOSA

Muy eficaz para trabajos submarinos (desatascar una válvula, limpiar la línea de flotación, una corredera o una hélice...). Este sistema proporciona un excelente agarre bajo el agua.

Ref. 21524 ■ Modelo clásico 1 ventosa **27,90 €**

Ref. 21998 ■ Modelo con 2 ventosas **19,90 €**



### CEPILLO EXTRA SUAVE SHURHOLD®

El más suave de los cepillos de la gama. Perfectamente adaptado a las superficies delicadas como el plexiglas®. Perímetro anti choques.

Ref. 20176 ■ **69,90 €**



### CEPILLO SUAVE SHURHOLD®

El más utilizado para el mantenimiento habitual de los gelcoats y las superficies pintadas. El acabado de las fibras permite retener un máximo de jabón y agua para una limpieza más eficaz. Perímetro anti choques.

Ref. 21927 ■ **65,90 €**



### FREGONA ABSORBENTE SHURHOLD®

De un material muy absorbente, es ideal para secar rápidamente todas las superficies.

Ref. 20178 ■ **75,00 €**



### CEPILLO MEDIUM SHURHOLD®

Eficaz contra las manchas difíciles incluso en las superficies con relieves anti-deslizantes. Perímetro anti choques. Soporta los productos más corrientes.

Ref. 21926 ■ **59,90 €**



### CEPILLO DURO SHURHOLD®

Conviene particularmente a las manchas muy incrustadas, a la teca, y a la limpieza de la obra viva. Perímetro anti choques. Soporta los productos incluso muy agresivos.

Ref. 21925 ■ **59,90 €**

### CEPILLO DE MANO SHURHOLD®

Empuñadura ergonómica y perímetro antichoque para una eficacia máxima.

Ref. 21931 ■ **21,50 €**

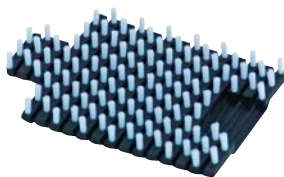

### CEPILLO PARA CABOS SHURHOLD®

Ideal para limpiar sus cabos y otros elementos tubulares. Capacidad Ø 12 a 25 mm.

Ref. 20700 ■ **21,90 €**

### BASE Y PADS SHURHOLD®

La base articulada se fija sobre los mangos Shurhold y permite acoplarse a 3 pads diferentes para un raspado más o menos fuerte.

Ref. 20179 ■ Base articulada **54,90 €**

Ref. 20180 ■ Pad grano fino, por 2 **17,90 €**

Ref. 20181 ■ Pad grano medio, por 2 **17,90 €**

Ref. 20182 ■ Pad grano grueso, por 2 **17,90 €**



### MANGO FIJO SHURHOLD®

Mango de aluminio resistente creado para recibir los diferentes accesorios Shurhold®. L. 1,52 m.

Ref. 21923 ■ **49,50 €**

### MANGO TELESCÓPICO SHURHOLD®

Mango telescópico de aluminio resistente creado para acoplarse a los diferentes accesorios Shurhold®.

Ref. 21924 ■ L. 1 a 1,82 m **79,50 €**

Ref. 20175 ■ L. 1,52 a 2,74 m **94,90 €**

### NOS GUSTA

**UN MANGO PARA VARIOS ACCESORIOS**

### ADAPTADOR MANGO CURVADO SHURHOLD®

Este adaptador se monta sobre un mango y permite dar forma a algunas aplicaciones de limpieza como la limpieza del casco desde la cubierta. L. 25 cm

Ref. 21929 ■ **29,50 €**







**CEPILLO EXTRA SUAVE TBRITE**

Gracias a sus fibras de puntas suaves y a su propensión a retener el champú, este cepillo es ideal para limpiar las superficies más delicadas. Perímetro anti choques, ancho 24 cm.

Ref. 21902 ■ **37,90 €**

**CEPILLO SUAVE TBRITE**

Ideal para el mantenimiento gracias a sus terminaciones no agresivas de fibras que facilitan la aplicación del champú. Perímetro anti choques, ancho 24 cm.

Ref. 21380 ■ **31,50 €**



**CEPILLO MEDIUM TBRITE**

Eficaz contra las manchas difíciles, adecuado para la limpieza de la teca, cojines y telas. Perímetro anti choques, ancho 24 cm.

Ref. 21477 ■ **29,50 €**

**FREGONA TBRITE**

Ideal para secar superficies gracias a sus cinchas ultra-absorbentes de PVA.

Ref. 21493 ■ **22,50 €**



**CEPILLO DE MANO TBRITE**

Cepillo de fibras duras especialmente dedicado a la limpieza de teca, línea de flotación, lonas... Empuñadura ergonómica, perímetro antichoque.

Ref. 21900 ■ **14,90 €**



**BASE Y PADS TBRITE**

Muy práctico para trabajos de limpieza difíciles. La base articulada se fija sobre un mango Tbrite (compatible Shurhold®) y recibe un pad de grano ligero, medio o fuerte (vendido por separado).

Ref. 21991 ■ Base articulada **29,90 €**

Ref. 21992 ■ Pad grano fino **7,50 €**

Ref. 21993 ■ Pad grano medio **7,50 €**

Ref. 21994 ■ Pad grano grueso **7,50 €**

**KIT DE LIMPIEZA TBRITE**

¡El kit ideal para cuidar de su barco! Composición: cepillo flexible, cepillo medio, fregona PVA, mango telescópico L. 1 a 1,82 m, adaptador curvo, punta de bichero, cepillo de mano, almohadilla suave, almohadilla dura, escobilla de silicona, cubo plegable. Todo ello se entrega en una bolsa de almacenaje.

Ref. 21905 ■ **169,00 €**



**MANGO TBRITE**

Mango de aluminio pulido creado para acoplarse a los cepillos y fregonas Tbrite (compatible Shurhold®).

Ref. 21904 ■ Fijo, L. 1,2 m **14,90 €**

Ref. 21485 ■ Telescópico, L. 1 a 1,82 m **25,50 €**

Ref. 21903 ■ Telescópico, L. 1,6 a 2,74 m **29,90 €**



**KIT CEPILLO DE LIMPIEZA + MANGO**

Kit que comprende un cepillo de 4 caras, fibras medias y un mango telescópico L. 1,4 a 2,5 m de alu, con pulsador encendido/apagado. El conjunto se enchufa a una manguera y deja pasar el agua para una limpieza facilitada.

Ref. 20709 ■ **27,90 €**

**CEPILLO 4 CARAS FIBRAS SUAVES**

Fibras suaves en flor e implantación en 4 caras para frotar mejor sin rayar. Con paso de agua para una limpieza fácil. Ancho 25 cm.

Ref. 20058 ■ **32,90 €**



**CEPILLO FIBRAS FLEXIBLES**

Para el mantenimiento habitual sin rayar. Fibras flexibles en flor, con paso de agua para una limpieza fácil. Ancho 25 cm.

Ref. 20044 ■ **17,90 €**



**CEPILLO FIBRAS DURAS**

Para las manchas difíciles incrustadas en cubierta. Fibras duras, con paso de agua para una limpieza fácil. Ancho 25 cm.

Ref. 20043 ■ **17,90 €**



**MANGO TELESCÓPICO ALUMINIO**

Con paso de agua. Mango telescópico alu L. 1,2 a 2,3 m, con pulsador encendido/apagado.

Ref. 20059 ■ **23,90 €**

**MANGO TELESCÓPICO ALUMINIO Y ESPUMA**

Con paso de agua. Mango telescópico alu L. 0,9 x 1,7 m recubierto de una espuma de protección y confort con pulsador encendido/apagado.

Ref. 20063 ■ **36,90 €**



**MANGO FIJO PRO FIBRA**

Sin paso de agua, para cepillos ref. 20044, 20043, 20058. Mango fijo de fibra de vidrio L.1,4 m particularmente resistente.

Ref. 20062 ■ **23,50 €**

**CEPILLO Y MANGO**

Cuerpo cepillo de polipropileno, cerdas duras, ancho 22 cm. Mango de madera con rosca, L.1,2 m.

Ref. 21530 ■ Cepillo **4,90 €**

Ref. 21531 ■ Mango **5,90 €**



Precio indicativo

## MANTENIMIENTO DE LA MADERA

MANTENIMIENTO AGUA A BORDO ELECTRICIDAD ACASTILLAJE FONDEO SEGURIDAD MOTOR ELECTRONICA LIBRERIA VIDA A BORDO TRIPULACION PESCA DESLIZAMIENTO



RESTAURA  
PROTEGE

### CREMA PARA EL CUIDADO DE LA TECA<sup>(1)</sup>

Esta crema aclara la teca, le devuelve un aspecto natural sin brillo y asegura su protección, en una sola aplicación particularmente fácil (se extiende a pincel y se limpia con un trapo). Consumo entre 5 y 8 m<sup>2</sup>/l en función del envejecimiento. 1 l.

Ref. 21033 ■ \_\_\_\_\_ **34,60 €**



### LIMPIADOR ACLARADOR TECA STAR BRITE®<sup>(1)</sup>

Limpia en profundidad, restaura y reaviva la teca y otras maderas preciosas en una sola operación. Pulverizador 1 l.

Ref. 20767 ■ \_\_\_\_\_ **33,90 €**

### ÁCIDO OXÁLICO<sup>(1)</sup>

Para el blanqueamiento de las maderas viejas y la eliminación de las manchas oscuras, la desoxidación de metales y la limpieza del casco de los barcos de poliéster. 1 kg.

Ref. 20490 ■ \_\_\_\_\_ **17,90 €**



### ACEITE DE TECA<sup>(1)</sup>

Aceite incoloro, no graso, de alto poder de penetración. Para todas las superficies de teca tanto exteriores como interiores. No forma una película en superficie y preserva así la propiedad antideslizante de la teca. 1 l.

Ref. 20436 ■ \_\_\_\_\_ **29,90 €**

MUST



### SATURADOR DEKS OLJE D.1<sup>(1)</sup>

Satura en profundidad la teca y otras maderas nobles. Protege de la intemperie y del moho. Nutre la madera en profundidad. Transparente, no esconde el veteado de la madera. Sustituye los aceites de teca, sin volverse gomoso ni ennegrecer. Uso int./ext.

Ref. 21472 ■ 1 l \_\_\_\_\_ **34,60 €**

Ref. 20568 ■ 2,5 l \_\_\_\_\_ **74,90 €**

A partir de  
**34,60 €**

### ACABADO DEKS OLJE D.2<sup>(1)</sup>

Acabado brillante intensa y duradero. Uso únicamente en superficies preparadas con D.1. Resulta en una película a la vez flexible y resistente. Mantenimiento reducido al mínimo. 1 l.

Ref. 21473 ■ \_\_\_\_\_ **39,80 €**



### LIMPIADOR DE ACEITE Y SUCIEDAD OIL CLEANER<sup>(1)</sup>

Elimina eficazmente y en profundidad todos los aceites y manchas de grasa con el fin de recuperar el aspecto original de la madera. De uso fácil. 1 l.

Ref. 20673 ■ \_\_\_\_\_ **20,90 €**

NOS GUSTA  
 ACCIÓN ESPECTACULAR



### RESTAURADOR DECK CLEANER<sup>(1)</sup>

Limpiador aclarador para todas las superficies. Aclara la madera sin descolorar. Elimina el amarillento de los gelcoat. Limpia las impurezas y trazas ligadas al moho, verdín y al óxido.

Ref. 21471 ■ 1 l \_\_\_\_\_ **22,90 €**

Ref. 20567 ■ 2,5 l \_\_\_\_\_ **44,90 €**

### ACEITE DE TECA STAR BRITE®<sup>(1)</sup>

Protección de la teca y de otras maderas nobles, muy larga duración. Preserva el tono cálido y natural de la madera. Muy fácil de usar, alarga considerablemente la esperanza de vida de la madera. Evita la aparición de derrapadas negras. Producto natural que no modifica el color original de la madera.

Ref. 21610 ■ 500 ml \_\_\_\_\_ **27,90 €**

Ref. 21624 ■ 1 l \_\_\_\_\_ **41,20 €**



MUST



### ACEITE TEAK SEALER STAR BRITE®<sup>(1)</sup>

Fórmula de vanguardia para una protección aún más duradera de la teca y de otras maderas preciosas. Gracias a su poder aislante, este sellador dura mucho tiempo, incluso bajo el sol y la sal del trópico. La teca no ennegrece. Fácil de aplicar, con brocha o con un trapo. Color natural light.

Ref. 21623 ■ 473 ml \_\_\_\_\_ **49,90 €**

Ref. 21625 ■ 946 ml \_\_\_\_\_ **73,50 €**



### LIMPIADOR TECK 17 STEP 1 NAUTIC CLEAN<sup>(1)</sup>

Limpiador, restaurador, desengrasante para teca. Su fórmula limpia y restaura la teca ensuciada por la intemperie, la contaminación, los hongos. Su fórmula no altera las juntas de cubierta. Se usa antes de la aplicación del renovador Step 2.

Ref. 20693 ■ 1 l \_\_\_\_\_ **24,80 €**

Ref. 20694 ■ 5 l \_\_\_\_\_ **69,00 €**



### RENOVADOR TECK 18 STEP2 NAUTIC CLEAN<sup>(1)</sup>

Fórmula aclaradora que permite reavivar la teca. Se usa directamente sobre la teca tratada con el limpiador Teck Step 1. Su composición permite actuar directamente con la solución de limpieza. No oxida el inox y no altera las juntas.

Ref. 20695 ■ 1 l \_\_\_\_\_ **22,80 €**

Ref. 20696 ■ 5 l \_\_\_\_\_ **65,00 €**



**BARNIZ**

**MUST**

A partir de **17€50**



PRODUCTO EUROPEO



**1 BARNIZ MARINO BRILLO<sup>(1)</sup>**

Barniz mono componente tradicional de una excelente durabilidad, incluso en climas tropicales. Contiene un filtro -UV que protege la madera de la decoloración. Aplicación exterior. Disolvente mono (brocha).

Ref. 20427 ■ 250 ml **17,50 €**  
 Ref. 20617 ■ 500 ml **27,00 €**  
 Ref. 20618 ■ 1l **49,30 €**

**2 BARNIZ BRILLO SATINADO<sup>(1)</sup>**

Barniz satinado mono componente transparente de secado rápido que ofrece una excelente protección contra los agentes agresivos. Aplicación interior. Disolvente mono (brocha).

Ref. 20619 ■ 500 ml **27,90 €**  
 Ref. 20620 ■ 1l **51,50 €**

**3 RAPIDCLEAR<sup>(1)</sup>**

Acabado semibrillo mono componente. Una alternativa al sistema de barniz tradicional para la protección de larga duración de todas las maderas incluso exóticas. Resistente al agua y a los UV, la película respira y es flexible. Aplicación exterior o interior. Disolvente mono (brocha). 750 ml.

Ref. 20622 ■ **39,90 €**

**4 BARNIZ WOODFINISH<sup>(1)</sup>**

Barniz brillante mono componente con filtro -UV para usar sobre teca, iroco y otras maderas exóticas. Aplicación exterior o interior. Disolvente mono (brocha). 500 ml.

Ref. 20621 ■ **29,60 €**

**5 BARNIZ PU SATINADO<sup>(1)</sup>**

Este barniz poliuretano de dos componentes es de acabado satinado resistente a los arañazos y a los productos químicos. Se aplica como capa de acabado interior por encima de varias capas de barniz PU brillante, de barniz PP o de resina epoxi. Aplicación interior. Disolvente PU (brocha). 750 ml.

Ref. 21739 ■ **68,80 €**

**6 BARNIZ PU BRILLANTE FILTRO UV<sup>(1)</sup>**

Este barniz poliuretano de dos componentes de alto brillo, resistente a las agresiones y los UV, conviene como sistema en sí mismo sobre la madera maciza o el contrachapado, o como capa de acabado (o de agarre antes de un barniz mono componente) protectora UV por encima de resina epoxi. Aplicación exterior o interior. Disolvente PU (brocha). 750 ml.

Ref. 21737 ■ **68,80 €**

**7 BARNIZ PP<sup>(1)</sup>**

Barniz de dos componentes usado como fondo en todos tipos de maderas, incluso las tropicales. Permite una rápida superposición de capas. Filtra los UV, excelente resistencia a la abrasión. Se aplica tanto en interior como en exterior. Disolvente PP (brocha/rápido) o PU (brocha/lento).

Ref. 20428 ■ Base A, 1l **72,90 €**  
 Ref. 20429 ■ Endurecedor B, 1l **72,90 €**

**8 DISOLVENTE EPIFANES MONO BROCHA<sup>(1)</sup>**

Disolvente para los barnices y lacas Epifanes mono componente, aplicación con brocha. 500 ml.

Ref. 20563 ■ **17,90 €**

**DISOLVENTE BARNIZ PP<sup>(1)</sup>**

1l. (no representado).

Ref. 21350 ■ **41,50 €**

**9 DISOLVENTE EPIFANES PU<sup>(1)</sup>**

Disolvente para los barnices y lacas Epifanes mono componente, aplicación con brocha. 500 ml.

Ref. 21740 ■ **21,20 €**

**NOS GUSTA**

APLICACIÓN MÁS FÁCIL

**BARNIZ COMPASS<sup>(1)</sup>**

Barniz de poliuretano brillante de secado rápido. Excelente resistencia a la abrasión. Facilidad de aplicación: lijado cada 2 o 3 capas únicamente y 2 capas posibles por día. Disolvente n°1 (brocha) o n°910 (pistola).

Ref. 20108 ▲ 375 ml **27,30 €**  
 Ref. 20109 ▲ 750 ml **41,90 €**



**BARNIZ SCHOONER<sup>(1)</sup>**

Tecnología punta anti UV, de alta durabilidad. Brillante, color ámbar tradicional. Para todas las maderas, incluso la teca. Fácil de aplicar, incluso en tiempo caluroso. Disolvente n°1 (brocha) o n°910 (pistola).

Ref. 21160 ▲ 375 ml **27,90 €**  
 Ref. 20087 ▲ 750 ml **39,90 €**



**BARNIZ GOLDSPAR SATIN<sup>(1)</sup>**

Barniz marino mono componente de poliuretano satinado para interiores. Muy resistente. Disolvente n°1.

Ref. 21272 ▲ 375 ml **25,80 €**  
 Ref. 21235 ▲ 750 ml **44,50 €**



SELECCIÓN USHIP



**TRATAMIENTO MICROPOROSO WOODSKIN<sup>(1)</sup>**

Tratamiento híbrido saturador + aceite + lasure. Fácil de aplicar, sin diluir ni lijar entre capas, fácil de mantener, Woodskin actúa como una piel respirable, fina y flexible que ni se resquebraja ni se pela. Se estira muy bien, apariencia suave y satinada. Conviene a todas las maderas, incluso grasas como la teca. 750 ml. Color teca natural.

Ref. 20305 ▲

**39€**

**¿BARNIZ O TRATAMIENTO MICROPOROSO?**

El barniz es el producto para los enamorados de la madera para conseguir un aspecto liso y brillante, pero necesita una ejecución especialmente cuidada y larga. El tratamiento micro poroso está destinado a los que desean a la vez una protección satinada ejemplar y una fácil aplicación.

**QUENTIN DE LA TULLAYE**  
 EXPERTO EN MANTENIMIENTO  
 USHIP ARZAL

**SAMUEL ROMAIN**  
 EXPERTO EN MANTENIMIENTO  
 USHIP ARCAÇON



Precio indicativo



## ADHESIVOS



### ADHESIVO DE CONTACTO NEOPRENO EXPRESS<sup>(1)</sup>

Adhesivo líquido para una unión flexible inmediata y resistente. Para el cuero, el caucho, los revestimientos flexibles, la madera, fibra... 50 ml.

Ref. 20632 ■ **8,50 €**

### ADHESIVO NEOPRENO<sup>(1)</sup>

Para pegar la tapicería interior, la espuma de insonorización, goma, piel, estratificado... Para evitar el goteo, usar el gel.

Ref. 20645 ■ Líquido, 400 ml **17,40 €**

Ref. 20646 ■ Gel, 400 ml **19,50 €**



### ADHESIVO PARA REVESTIMIENTOS INTERIORES<sup>(1)</sup>

Particularmente adaptado a los revestimientos interiores, este adhesivo también pega la espuma, los tejidos, el fieltro...

Ref. 20082 ■ Adhesivo acrílico permitiendo un ajuste rápido si necesario, 750 ml. **35,90 €**

Ref. 22394 ■ Adhesivo de contacto, aerosol 500 ml - **NUEVO** **24,90 €**



### ADHESIVO EPOXI DR SAILS<sup>(1)</sup>

Adhesivo epoxi especial náutica. Adhiere bajo el agua, ideal para el plástico, la madera, los composites, el neopreno y las velas 28 l.

Ref. 22233 ■ Versión Clear, translúcido, tiempo de endurecimiento 10 min **14,80 €**

Ref. 22235 ■ Versión Flexible, ultra flexible, tiempo de endurecimiento 1 h **14,80 €**



### ADHESIVO G/FLEX 655-K WEST SYSTEM<sup>(1)</sup>

Adhesivo epoxi potente y flexible para reparar embarcaciones de plástico como kayaks o auxiliares. Conviene también a la madera. Compuesto por 125 ml de resina, 125 ml de endurecedor, 2 bastoncillos, 4 toallitas, 1 par de guantes desechables.

Ref. 21486 ■ **69,00 €**

### BLOQUEADOR DE TUERCA<sup>(1)</sup>

Previene del aflojamiento y la corrosión de tuercas, tornillos y pernos. No impide un desmontaje ulterior. Resiste a los golpes, vibraciones, temperaturas extremas y fluidos. 10 ml.

Ref. 22022 ■ Para Ø 1 a 5 mm **14,90 €**

Ref. 22198 ■ Para Ø 5 a 15 mm **15,50 €**



### BLOQUEADOR DE TUERCA ORAPI<sup>(1)</sup>

Resina anaeróbica para bloqueo (frenado medio) espárragos metálicos, tuercas y tornillos destinados al desmontaje. Resistente a los golpes, vibraciones, aceites, hidrocarburos y agua también de mar, protege del óxido. Frasco 24 ml.

Ref. 22626 ■ **19,90 €**



### ADHESIVO NEUMÁTICA<sup>(1)</sup>

Adhesivo especialmente creado para reparar o pegar piezas en embarcaciones neumáticas.

Ref. 20756 ■ Adhesivo PVC, mono componente, 75 ml **11,90 €**

Ref. 21917 ■ Adhesivo PVC, dos componentes, 250 ml **18,50 €**

Ref. 21918 ■ Adhesivo PVC, dos componentes, 750 ml **36,90 €**

Ref. 20459 ■ Adhesivo Hypalon® y neopreno, bicomponente, 400 ml. **24,20 €**

Ref. 22393 ■ Adhesivo PVC, monocomponente, 75 ml - **NUEVO** **12,90 €**



### ADHESIVO KOLTOUT CRISTAL<sup>(1)</sup>

Adhesivo potente translúcido para cualquier soporte (excepto PE, PP, PTFE) para interior o exterior, adherente sobre soportes húmedos o sumergidos. Resiste a los UV, los golpes y las vibraciones. También permite realizar juntas. 125 ml.

Ref. 22229 ■ **13,10 €**

### ADHESIVO SUPERUNICK<sup>(1)</sup>

Adhesivo extra fuerte para pegar rápidamente en 10 segundos. Adaptado a las condiciones extremas, temperaturas y golpes. Conviene a numerosos materiales. Fórmula gel, 3 g.

Ref. 20633 ■ **8,70 €**



### ADHESIVO PENLOG GTI<sup>(1)</sup>

Potente adhesivo acrílico, procedente de la industria. Muy buen rendimiento sobre materiales rígidos. Flexible, resiste a cargas y vibraciones. Secado rápido, de 2 a 5 min. 12 ml.

Ref. 20333 ■ **16,90 €**



### ADHESIVO GOMA Y PLÁSTICOS<sup>(1)</sup>

Permite pegar y crear materia. Flexible, transparente y muy resistente, conviene para zapatos, botas, botes de playa, boyas... 50 ml.

Ref. 20249 ■ **10,80 €**



### ADHESIVO EPOXI<sup>(1)</sup>

Adhesivo de secado rápido (-5 min) para todos los materiales rígidos. Sirve también para tapar, reparar. 25 ml.

Ref. 21735 ■ **11,90 €**

### ADHESIVO PU MADERA<sup>(1)</sup>

Adhesivo mono componente de poliuretano para la madera. Se expande. Resistente a la inmersión.

Ref. 20722 ■ 250 g **20,50 €**

Ref. 20723 ■ 750 g **39,90 €**



### ADHESIVO ACRÍLICO MADERA<sup>(1)</sup>

Adhesivo "waterproof" para uso tanto en interiores como en exteriores. 220 g.

Ref. 20766 ■ **8,60 €**

### ADHESIVO DE MASILLA<sup>(1)</sup>

Este pegamento permite una reparación rápida y duradera del tejido de neumáticas (PVC, neopreno, etc.). Puede utilizarse sin parche como una masilla de relleno. Tubo de 19 g.

Ref. 13770 ■ **22,90 €**



## ESTANQUEIDAD

### MASILLA LÍQUIDA

Su fluidez le permite infiltrarse en las fisuras. Adhiere sobre en metal, goma, fibra de vidrio. Recomendado para las fugas de los portillos y escotillas. Frasco 60 ml.

Ref. 21482 ■ \_\_\_\_\_ 20,50 €



### JUNTA DE ESTANQUEIDAD

Permite hacer juntas para escotillas, cofres y portillos. Rollo auto-adhesivo de 3 m de largo.

Ref. 21790 ■ a. 25 mm, gr.3 mm \_\_\_\_\_ 13,90 €

Ref. 21791 ■ a. 25 mm, gr.6 mm \_\_\_\_\_ 17,90 €



### MASILLA SILICONA

Permite realizar juntas resistentes a los UV para impermeabilizar la instalación de acastillaje.

Ref. 21741 ■ Tubo 75 ml, transparente \_\_\_\_\_ 9,70 €

Ref. 21743 ■ Tubo 75 ml, blanco \_\_\_\_\_ 9,70 €

Ref. 20255 ■ Cartucho 310 ml, transparente \_\_\_\_\_ 14,40 €

Ref. 20257 ■ Cartucho de 310 ml, blanco \_\_\_\_\_ 14,40 €



### NOS GUSTA

CALIDAD PROFESIONAL

### PISTOLA SOPORTE MANUAL

Equipado con un gatillo que evita el goteo intempestivo del producto desde su accionamiento. Para los cartuchos.

Ref. 20250 ■ \_\_\_\_\_ 27,90 €

## MASILLAS COLA

### GAMA SIKAFLEX

#### SIKAFLEX 291<sup>(1)</sup>

Masilla cola polivalente, para el sellado, uniones simples, pegado de revestimientos interiores y exteriores, instalación y estanqueidad de acastillaje.

Ref. 21782 ■ Cartucho de 300 ml, blanco \_\_\_\_\_ 17,20 €

Ref. 20785 ■ Cartucho 300 ml, gris acero \_\_\_\_\_ 17,20 €

Ref. 21783 ■ Cartucho de 300 ml, negro \_\_\_\_\_ 17,20 €



#### SIKAFLEX 290 DC<sup>(1)</sup>

Masilla especialmente destinada al calafateado de cubiertas de teca. Buena resistencia al envejecimiento y a los rayos UV. Cartucho de 300 ml, negro.

Ref. 20784 ■ \_\_\_\_\_ 23,20 €



#### SIKAFLEX 292<sup>(1)</sup>

Adhesivo de masilla de alto rendimiento para unión quilla/casco, casco/cubierta, fijación de acastillaje. Cartucho de 300 ml, blanco

Ref. 21793 ■ \_\_\_\_\_ 28,70 €

#### ACTIVADOR 205<sup>(1)</sup>

Desengrasa y prepara la superficie para una mejor adherencia de los Sikaflex. 250 ml.

Ref. 21996 ■ \_\_\_\_\_ 33,60 €



#### MULTIPRIMER MARINE<sup>(1)</sup>

Especialmente utilizado para la preparación de las tiras de teca antes de aplicar el Sikaflex 290 DC. 300 ml.

Ref. 20254 ■ \_\_\_\_\_ 25,80 €



#### SIKAFLEX 112 CRYSTAL CLEAR<sup>(1)</sup>

Masilla cola transparente para trabajos interiores: ensamblajes de carpintería, junta de acabado invisible entre soportes de diferentes colores. Buena retención inmediata. Cartucho 290 ml.

Ref. 22249 ■ \_\_\_\_\_ 16,90 €

### NOS GUSTA

APLICACIÓN SIN IMPRIMACIÓN



### MASILLA SILICONA SIKASIL SG-20<sup>(1)</sup>

Masilla especialmente destinada al pegado y a la estanqueidad de los portillos. Se aplica sin imprimación sobre todos los soportes salvo el poliéster (multiprimer). Excelente adherencia sobre cristal, plástico, madera, metales. Muy buena resistencia a los rayos UV y al envejecimiento. Cartucho 300 ml.

Ref. 20647 ■ Blanco \_\_\_\_\_ 29,30 €

Ref. 20648 ■ Negro \_\_\_\_\_ 29,30 €



### SIKAFLEX 591

Masilla cola híbrida multiusos para pegar y sellar, en interiores como en exteriores. Muy adherente en la mayoría de soportes, incluso los metales no ferrosos. Resistente al medio marino y fungicida.

Ref. 21637 ■ Tubo 70 ml, blanco \_\_\_\_\_ 9,80 €

Ref. 22247 ■ Tube 70 ml, negro \_\_\_\_\_ 9,80 €

Ref. 21010 ■ Cartucho de 300 ml, blanco \_\_\_\_\_ 17,60 €

Ref. 21011 ■ Cartucho 300 ml, gris acero \_\_\_\_\_ 17,60 €

Ref. 21012 ■ Cartucho de 300 ml, negro \_\_\_\_\_ 17,60 €



## MASILLAS DE POLÍMEROS



### MASILLA DE POLÍMERO

Masilla cola polímero de grado marino para pegar y sellar sobre todos los soportes interiores o exteriores. Buena resistencia a los UV (salvo transparente) y a la inmersión. Puede aplicarse sobre cualquier soporte húmedo y puede pintarse. Cartucho 290 ml.

Ref. 20377 ■ Transparente \_\_\_\_\_ 18,60 €

Ref. 20378 ■ Blanco \_\_\_\_\_ 18,60 €

Ref. 20379 ■ Negro \_\_\_\_\_ 18,60 €



SELECCIÓN USHIP



### NOS GUSTA

NO GOTEA  
 NO SE DESCUELGA

### MASILLA ESPECIAL JUNTAS DE CUBIERTA Y PORTILLOS

Masilla cola polímero de grado marino para pegar y calafatear cubiertas de teca. Ideal también para pegar y sellar los portillos y las superficies acristaladas. Puede aplicarse sobre soportes húmedos. Color negro. Cartucho 290 ml.

Ref. 20380 ■ \_\_\_\_\_ 20,90 €



SELECCIÓN USHIP

(1) Peligroso, respete las precauciones de empleo.



## TODOS LOS PRODUCTOS DE LAMINADO SOROMAP ESTÁN EN TIENDA\* Y EN USHIP.FR

\* Según existencias.



### POLIÉSTER



#### RESINA POLIÉSTER<sup>(1)</sup>

Resina pre-acelerada para laminado Con endurecedor (excepto 5kg).

- Ref. 20110 ■ 500 g \_\_\_\_\_ **14,90 €**
- Ref. 20111 ■ 1 kg \_\_\_\_\_ **22,80 €**
- Ref. 21476 ■ 5 kg \_\_\_\_\_ **62,50 €**



#### KIT ESTRATIFICACIÓN POLIÉSTER<sup>(1)</sup>

Ideal para las pequeñas reparaciones. Compuesto por 250 g de resina poliéster pre-acelerada, endurecedor y una tela de fibra de vidrio.

- Ref. 21056 ■ \_\_\_\_\_ **17,90 €**



#### MAT DE VIDRIO

Fibras de vidrio entrelazadas. 1 m<sup>2</sup>

- Ref. 21421 ■ 300 g/m<sup>2</sup> \_\_\_\_\_ **8,80 €**
- Ref. 20363 ■ 450 g/m<sup>2</sup> \_\_\_\_\_ **12,20 €**

#### ROVING

Fibras de vidrio tejidas. 1 m<sup>2</sup>

- Ref. 20283 ■ 160 g/m<sup>2</sup> \_\_\_\_\_ **16,40 €**
- Ref. 21415 ■ 300 g/m<sup>2</sup> \_\_\_\_\_ **9,40 €**



#### PEEL PLY

Tejido de nailon, 80 g/m<sup>2</sup>. Se utiliza como última capa de laminado para obtener una superficie rugosa lista para el acabado después de arrancarla. 1 m<sup>2</sup>

- Ref. 22611 ■ \_\_\_\_\_ **14,40 €**

#### RODILLO METÁLICO

Ideal para eliminar las burbujas de aire durante el laminado. Ancho 80 mm.

- Ref. 21478 ■ \_\_\_\_\_ **16,90 €**



#### MASILLA POLIÉSTER<sup>(1)</sup>

Masilla fina, para retoques en el casco. Con endurecedor.

- Ref. 21780 ■ 250 g \_\_\_\_\_ **8,90 €**
- Ref. 21781 ■ 500 g \_\_\_\_\_ **12,80 €**
- Ref. 20750 ■ 1 kg \_\_\_\_\_ **21,30 €**



#### MASILLA POLIÉSTER OBRA VIVA<sup>(1)</sup>

Esta masilla tiene una formula particular que procura la estanqueidad apropiada para ser aplicada bajo la línea de flotación antes de un revestimiento epoxi. Para rasguños o desniveles de hasta 1 mm de profundidad. Con endurecedor.

- Ref. 20365 ■ 250 g \_\_\_\_\_ **18,90 €**
- Ref. 20366 ■ 500 g \_\_\_\_\_ **29,60 €**



#### MASILLA POLIÉSTER ARMADA<sup>(1)</sup>

Para retoques sobre el casco, armada de fibra de vidrio para más resistencia. Con endurecedor.

- Ref. 21788 ■ 200 g \_\_\_\_\_ **9,60 €**
- Ref. 20667 ■ 500 g \_\_\_\_\_ **13,60 €**
- Ref. 20668 ■ 1 kg \_\_\_\_\_ **23,60 €**

#### ENDURECEDOR PMEC<sup>(1)</sup>

Para la resina poliéster o el gelcoat con estireno. Adición de 0,8 a 2 %.

- Ref. 20123 ■ 29 g \_\_\_\_\_ **5,30 €**
- Ref. 21084 ■ 100 g \_\_\_\_\_ **8,80 €**



#### ENDURECEDOR BPO<sup>(1)</sup>

Apropiado para la masilla poliéster. Adición de 2 a 3 %. Tubo 8 g.

- Ref. 21483 ■ \_\_\_\_\_ **3,20 €**



#### NOS GUSTA

IDOSIFIQUE CON PRECISIÓN!

#### PIPETAS DOSIFICADORAS

Particularmente cómodo para dosificar el catalizador de la resina poliéster o del gelcoat. Por 2.

- Ref. 20127 ■ \_\_\_\_\_ **4,50 €**



### GELCOAT

#### GELCOAT<sup>(1)</sup>

Gelcoat pre-acelerado con parafina para acabados, desperfectos, arañazos. Con catalizador. Color blanco.

- Ref. 20928 ■ 250 g \_\_\_\_\_ **13,50 €**
- Ref. 20942 ■ 500 g \_\_\_\_\_ **19,80 €**
- Ref. 20943 ■ 1 kg \_\_\_\_\_ **31,50 €**



#### KIT REPARACIÓN GELCOAT<sup>(1)</sup>

Permite pequeñas reparaciones tras ligeros daños en el gelcoat por encima o por debajo de la línea de flotación. Compuesto por 190 g de gelcoat, papel abrasivo, una espátula, un film terfane y cinta adhesiva.

- Ref. 20120 ■ Blanco RAL 9010 \_\_\_\_\_ **25,60 €**
- Ref. 20119 ■ Crema RAL 9001 \_\_\_\_\_ **25,60 €**



#### COLORANTE GELCOAT

Mezclado con gelcoat blanco o transparente, este colorante de poliuretano permite adaptarse al tinte original. Tubo 10 g.

- Ref. 20575 ■ Amarillo opaco \_\_\_\_\_ **7,50 €**
- Ref. 20573 ■ Negro translúcido \_\_\_\_\_ **7,50 €**
- Ref. 20574 ■ Azul translúcido \_\_\_\_\_ **7,50 €**
- Ref. 20576 ■ Verde translúcido \_\_\_\_\_ **7,50 €**
- Ref. 20577 ■ Rojo translúcido \_\_\_\_\_ **7,50 €**





**SEGURIDAD USHIP**

**MÁSCARA ANTIGÁS**

Se aconseja el uso de una máscara anti-gas para sus trabajos de laminado. Encuentre nuestro modelo en la página 399.



**GELCOAT APLICABLE CON ESPÁTULA<sup>(1)</sup>**

Gelcoat pre-acelerado con parafina, ideal para retoques, aplicable con espátula para conseguir grosor hasta 3 mm. Con catalizador.

- Ref. 20458 ■ Tubo 75 ml, blanco \_\_\_\_\_ **15,50 €**
- Ref. 20717 ■ Tubo 75 ml, blanco roto \_\_\_\_\_ **18,90 €**
- Ref. 20718 ■ Tubo 75 ml, máfil \_\_\_\_\_ **18,90 €**
- Ref. 20719 ■ Tubo 75 ml, azul claro \_\_\_\_\_ **18,90 €**
- Ref. 20720 ■ Tubo 75 ml, azul marino \_\_\_\_\_ **18,90 €**
- Ref. 20721 ■ Tubo 75 ml, negro \_\_\_\_\_ **18,90 €**
- Ref. 20569 ■ 750 ml, blanco \_\_\_\_\_ **39,50 €**



**GELCOAT INCOLORO<sup>(1)</sup>**

Gelcoat de acabado, incoloro, con parafina pre-acelerado. Ideal para reparar un gelcoat de color. 1 kg.

- Ref. 21234 ■ \_\_\_\_\_ **33,40 €**

**EPOXI**

**RESINA EPOXI<sup>(1)</sup>**

Resina translúcida de dos componentes para un laminado de alta resistencia. Con endurecedor. Mezcla de los componentes A: B = 100: 70 en volumen.

- Ref. 20112 ■ 250 g \_\_\_\_\_ **22,90 €**
- Ref. 20113 ■ 1 kg \_\_\_\_\_ **59,00 €**



**MASILLA EPOXI<sup>(1)</sup>**

Masilla epoxi bi componente de secado rápido y muy estanca. Aplicación sobre laminados, acero, aluminio y madera, por encima y por debajo de la línea de flotación. Puede aplicarse hasta 2 cm de espesor sin retracción. Color gris. 450 g.

- Ref. 20284 ■ \_\_\_\_\_ **31,90 €**



**NOS GUSTA**  
 PERMANECE TRANSLÚCIDO

**RESINA EPOXI ANTI-UV<sup>(1)</sup>**

Esta resina translúcida es apta para laminar o plastificar cascos de madera/contrachapado, al tiempo que resiste a la radiación UV. Con endurecedor. Relación de mezcla base/endurecedor: 2 por 1

- Ref. 21906 ■ 450 g \_\_\_\_\_ **34,80 €**
- Ref. 21907 ■ 1,5 kg \_\_\_\_\_ **94,00 €**

**MASILLA EPOXI RÁPIDA<sup>(1)</sup>**

Ideal para todas las imperfecciones por encima o por debajo de la línea de flotación, sobre el acero, el aluminio o el poliéster. Sellador de secado rápido y sin retracción, muy práctico en tubos con una relación base /endurecedor 1 por 1. 2 x 75 ml.

- Ref. 20724 ■ \_\_\_\_\_ **26,90 €**



**MASILLA EPOXI WATERTITE<sup>(1)</sup>**

Sellador epoxi de secado rápido. Estanqueidad reforzada, lijado fácil. Aplicable en todas las zonas y sobre todos los soportes hasta 2 cm de grosor por capa.

- Ref. 21166 ■ 250 ml \_\_\_\_\_ **26,90 €**
- Ref. 20792 ■ 1 l \_\_\_\_\_ **81,60 €**

**SELLADOR EPOXI WATERTIGHT<sup>(1)</sup>**

Sellador de secado rápido y sin retracción. Ideal para rellenar arañazos o perfilar los apéndices. Puede aplicarse con hasta 2 cm de grosor por encima o por debajo de la línea de flotación.

- Ref. 20253 Tubo 250 ml \_\_\_\_\_ **30,50 €**
- Ref. 21089 Caja 250 ml \_\_\_\_\_ **25,40 €**
- Ref. 20278 Bote 1 l \_\_\_\_\_ **86,50 €**



**KIT REPARACIÓN EPOXI<sup>(1)</sup>**

Imprescindible a bordo para la reparación rápida de piezas de epoxi, madera, poliéster o metal y diversos plásticos. Compuesto por 250 g de resina, una cinta de fibra de vidrio, endurecedor y papel abrasivo. Color blanco.

- Ref. 20114 ■ \_\_\_\_\_ **36,50 €**



**REPARADOR EN FRIO<sup>(1)</sup>**

Reparador de dos componentes en frío que permite unir materiales entre ellos. Mecanizable como el metal tras endurecimiento. Resiste a 180°C. 125 g.

- Ref. 20122 ■ \_\_\_\_\_ **17,70 €**



**PASTA EPOXI SOLOMET<sup>(1)</sup>**

Tubo epoxi de dos componentes, se activa amasando. Tapa las fisuras y las fugas incluso sobre soportes húmedos bajo la línea de flotación. 57 g.

- Ref. 20121 ■ \_\_\_\_\_ **14,80 €**

(1) Peligroso, respete las precauciones de empleo.



## EPOXI

### MINI KIT WEST SYSTEM<sup>(1)</sup>

Ideal para reparar, fijar, pegar, enmasillar. Contiene 250 ml de resina 105, 50 ml de endurecedor 205, una selección de las cargas aditivas más usadas, vasos de mezcla, guantes, bastoncillos y modo de empleo.

Ref. 21919 ■ 43,00 €



### PACK EPOXI WEST SYSTEM<sup>(1)</sup>

Compuesto por resina 105 y endurecedor 205 para impregnar y laminar soportes de madera o de poliéster. Se usa con o sin tela de fibra de vidrio.

Ref. 21696 ■ 500 g de resina + 100 g de endurecedor 51,00 €

Ref. 21695 ■ 1 kg de resina + 200 g de endurecedor 73,00 €

Ref. 21698 ■ 5 kg de resina + 1 kg de endurecedor 248,00 €



### CARGAS

Permite modificar la consistencia de la mezcla reina + endurecedor para diferentes aplicaciones.

Ref. 20518 ■ Carga microfibras 403, 160 g, para pegar y rellenar 17,20 €

Ref. 21699 ■ Carga sílice coloidal 406, 60 g, para pegar, enmasillar y hacer juntas 15,90 €

Ref. 20519 ■ Carga baja densidad microbalones 407, 150 g, para una masilla de recubrimiento fácil de lijar y resistente 27,90 €

### KIT BOMBAS WEST SYSTEM

Compuesto por 2 bombas que se montan directamente sobre los bidones para una dosificación exacta de la resina y del endurecedor.

Ref. 20516 ■ Kit para pack 1,2 kg 32,90 €

Ref. 20517 ■ Kit para pack 6 kg 34,50 €



## PROTECCIÓN ANTI ÓXIDO



### CONVERTIDOR DE ÓXIDO<sup>(1)</sup>

Reacciona con el óxido y forma una película protectora organometálica neutralizando el proceso de corrosión. 125 ml.

Ref. 21633 ■ 14,90 €

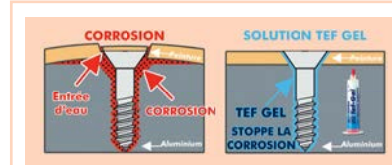

### NOS GUSTA

✓ EVITA LA CORROSIÓN ENTRE METALES!



### PASTA ANTI-ÓXIDO TEF-GEL<sup>(1)</sup>

Esta pasta impide la corrosión galvánica entre diferentes metales. Resistente al agua, no seca y protege de forma duradera los elementos que quedan fácilmente desmontables. Ideal para el montaje de tornillos, tuercas...

1 Ref. 21132 ■ Jeringuilla 7 g con aplicador 29,50 €

2 Ref. 21137 ■ Jeringuilla 28 g con aplicador 37,90 €

3 Ref. 21140 ■ Bote 57 g 55,90 €

### IMPRIMACIÓN ANTI CORROSIÓN OWATROL CIP<sup>(1)</sup>

Imprimación anti óxido reforzada, se aplica en soportes nuevos u oxidados. Se recubre con cualquier tipo de pintura. Cobertura 15 m<sup>2</sup>/l. 750 ml.

Ref. 21021 ■ 39,90 €



### ANTI-ÓXIDO ASPECTO GALVA OWATROL<sup>(1)</sup>

Este acabado semibrillo muy opaco puede aplicarse sobre soportes ferrosos o no, nuevos u oxidados y asegura una protección incluso en condiciones ambientes severas. Aplicado directamente sobre el óxido, lo neutraliza. Gran facilidad de aplicación, ideal en remolques. Cobertura 18 m<sup>2</sup>/l.

Ref. 21748 ■ Pulverizador 300 ml 21,50 €

Ref. 21013 ■ 750 ml 37,50 €



### ANTI-ÓXIDO INCOLORO OWATROL<sup>(1)</sup>

Detiene, estabiliza y neutraliza el óxido sin acción química pero con impregnación aislante en forma de película flexible. Se aplica directamente sobre la corrosión sana, en interior o en exterior, en zonas al descubierto. Puede añadirse a un acabado de aglomerante graso (alquídico/gliceroftálico) para hacerlo antioxidante.

Ref. 21747 ■ Pulverizador 300 ml 20,90 €

Ref. 20671 ■ 500 ml 23,60 €





**ANTI-ÓXIDO AEROSOL (1)**

Imprimación anti-óxido. Protege de la corrosión antes de la aplicación de una laca de acabado. Color: rojo, gamuza Aerosol 400 ml.

Ref. 21331 Rojo \_\_\_\_\_ **15,50 €**  
 Ref. 21266 Gamuza \_\_\_\_\_ **15,50 €**



**GALVANIZADO (1)**

Galvanizado en frío, puede aplicarse en cadenas, anclas, grilletes. Aerosol 200 ml.

Ref. 21777 ■ \_\_\_\_\_ **11,90 €**



**BARNIZ BITUMINOSO (1)**

Barniz negro con base de brea de petróleo destinado a la protección anticorrosiva de cascos, material portuario, así como el hormigón y la madera sumergida. 750 ml.

Ref. 20759 ■ \_\_\_\_\_ **12,50 €**

**IMPRIMACIONES**

**IMPRIMACIÓN MONO COMPONENTE**



**IMPRIMACIÓN UNDERWATER (1)**

Imprimación mono componente especial para zonas bajo la línea de flotación sobre todos los soportes, incluyendo las quillas, como base de agarre y barrera, tras una aplicación o cambio de antifouling. Contiene polvo de aluminio. Cobertura 7,5 m²/l, disolvente 823. Color aluminio.

Ref. 20163 ▲ 750 ml \_\_\_\_\_ **31,50 €**  
 Ref. 20164 ▲ 2,5 l \_\_\_\_\_ **89,00 €**

**OFERTAS: SIEMPRE A LA ÚLTIMA**

PROMOCIONES Y NOVEDADES EN **USHIP.FR**



**ENCUENTRE LOS MATERIALES DE PINTURA P. 397 A 399**

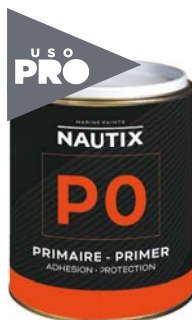

**IMPRIMACIÓN PO (1)**

Imprimación de alto rendimiento para el agarre pero también preventivo de la ósmosis (si aplicado en varias capas) gracias a su alto poder de sellado. Fácil de aplicar, secado rápido. Cobertura 14 m²/l, disolvente DP. Color verde pálido. Venta y aplicación reservadas a los profesionales.

Ref. 21155 750 ml \_\_\_\_\_ **52,70 €**  
 Ref. 20292 3 l \_\_\_\_\_ **169,00 €**

**BARRERA AISLANTE**

**IMPRIMACIÓN O15 (1)**

Imprimación mono componente para el agarre del antifouling. También llamado clorocaucho. Utilizado también como capa aislante en un antiguo antifouling. Secado ultra rápido. Cobertura 7,5 m²/l, disolvente Seajet A. Color plateado.

Ref. 22613 750 ml \_\_\_\_\_ **34,50 €**  
 Ref. 22614 2,5 l \_\_\_\_\_ **107,00 €**



**IMPRIMACIÓN P1 (1)**

Para incrementar el agarre del antifouling sobre el gelcoat. Crea una protección convencional de la madera y el acero. También se usa como imprimación antes de una laca mono componente. Cobertura 8,5 m²/l, disolvente DP. Color gris metal.

Ref. 20902 350 ml \_\_\_\_\_ **21,30 €**  
 Ref. 21157 750 ml \_\_\_\_\_ **34,20 €**  
 Ref. 20289 2,5 l \_\_\_\_\_ **98,50 €**



**IMPRIMACIÓN PRIMOCON (1)**

Imprimación previa al antifouling aplicable sobre todos los soportes. Secado rápido, ideal para bulbos y quillas de fundición. Cobertura 7,5 m²/l, disolvente n°3. Color gris.

Ref. 21141 ▲ 750 ml \_\_\_\_\_ **35,10 €**  
 Ref. 20190 ▲ 2,5 l \_\_\_\_\_ **106,50 €**



**IMPRIMACIÓN P7 AEROSOL (1)**

Imprimación de agarre práctica para un retoque antes de aplicar un antifouling en una carena o una cola de aluminio nueva o con pintura en buen estado, o sobre una hélice. Cobertura 2 m²/l. 300 ml.

Ref. 21181 \_\_\_\_\_ **28,90 €**

**AGARRE SOBRE ALUMINIO, ACERO GALVANIZADO, BRONCE**

**PRODUCTOS DESOXIDANTES (1)**

Producto utilizado para desoxidar y avivar el aluminio bruto antes del pintado. 1 l.

Ref. 21479 \_\_\_\_\_ **25,10 €**



**IMPRIMACIÓN METAPOX (1)**

Promotor de adherencia reforzando de manera consecutiva el agarre del revestimiento de epoxi sobre las superficies metálicas. Cobertura 15 a 20 m²/l en función del estado de la superficie, disolvente DP. 750 ml.

Ref. 20796 \_\_\_\_\_ **45,00 €**



(1) Peligroso, respete las precauciones de empleo.



## IMPRIMACIONES

### IMPRIMACIONES DE DOS COMPONENTES ALTA PROTECCIÓN



#### IMPRIMACIÓN LIGHT PRIMER<sup>(1)</sup>

Imprimación epoxi de dos componentes de alto rendimiento que constituye una buena base de agarre para lacas de acabado de poliuretano y los antifoulings o como protección anti corrosión de las quillas y timones de acero. Sobre soportes rígidos, está indicado para realizar una barrera contra la penetración de vapores de agua, en un laminado para la prevención y la reparación de la ósmosis. Este producto puede igualmente aplicarse sobre contrachapado y maderas duras. Cobertura 8 m<sup>2</sup>/l, disolvente 845. Color: blanco, gris.

- Ref. 20165 ▲ 750 ml, blanco \_\_\_\_\_ **39,90 €**  
 Ref. 20166 ▲ 750 ml, gris \_\_\_\_\_ **39,90 €**  
 Ref. 20287 ▲ 2,25l - blanco \_\_\_\_\_ **97,00 €**  
 Ref. 20288 ▲ 2,25 l, gris \_\_\_\_\_ **97,00 €**



#### IMPRIMACIÓN HPE<sup>(1)</sup>

Imprimación epoxi de dos componentes con gran capacidad de relleno. Permite una protección óptima del gelcoat, del aluminio (previamente cubierto con Metapox), la madera y el acero. Aplicable por encima y por debajo de la línea de flotación. Cobertura 8 m<sup>2</sup>/l, disolvente DP. Color: blanco, gris.

- Ref. 21183 750 ml, blanco \_\_\_\_\_ **42,70 €**  
 Ref. 21161 750 ml, gris \_\_\_\_\_ **42,70 €**  
 Ref. 20290 2,5l - blanco \_\_\_\_\_ **119,00 €**  
 Ref. 20291 2,5 l, gris \_\_\_\_\_ **119,00 €**

#### IMPRIMACIÓN EPOXYGARD<sup>(1)</sup>

Imprimación epoxi de dos componentes alto de gama destinada a la protección previa al pintado de cascos de poliéster, aluminio y acero. Forma una película particularmente resistente y estanca. Con varias capas ofrece una protección elevada contra la ósmosis. Fórmula optimizada para superponer capas, incluso tras varios días, sin lijado. Cobertura 6 m<sup>2</sup>/l, disolvente DP. Color: marfil, gris.

- Ref. 20638 750 ml, marfil \_\_\_\_\_ **47,70 €**  
 Ref. 20639 750 ml, gris \_\_\_\_\_ **47,70 €**  
 Ref. 20640 2,5 l, marfil \_\_\_\_\_ **139,00 €**  
 Ref. 20641 2,5 l, gris \_\_\_\_\_ **139,00 €**



#### IMPRIMACIÓN VC TAR2<sup>(1)</sup>

Imprimación epoxi de dos componentes 100 % estanca, fácil de aplicar en finas capas perfectamente lisas sin lijar. Ideal para el tratamiento preventivo o curativo de la ósmosis, incluso a bajas temperaturas. Base ideal antes del antifouling VC 17<sup>th</sup> Extra o VC Offshore. Cobertura 8 m<sup>2</sup>/l, disolvente VC General Thinner.

- Ref. 21168 ▲ 1l - blanco \_\_\_\_\_ **69,00 €**  
 Ref. 21167 ▲ 1 l, negro \_\_\_\_\_ **69,00 €**  
 Ref. 20298 ▲ 2,5 l, negro \_\_\_\_\_ **162,00 €**



#### IMPRIMACIÓN 117<sup>(1)</sup>

Imprimación epoxi de dos componentes multiusos y alto rendimiento para antifouling y capa de acabado de dos componentes. Larga duración, aplicable sobre gelcoat, acero o aluminio. Cobertura 10 m<sup>2</sup>/l, disolvente Seajet E. Color: blanco, gris.

- Ref. 22615 1l - blanco \_\_\_\_\_ **55,00 €**  
 Ref. 22628 1 l, gris \_\_\_\_\_ **55,00 €**  
 Ref. 22616 2,5l - blanco \_\_\_\_\_ **125,00 €**  
 Ref. 22629 2,5 l, gris \_\_\_\_\_ **125,00 €**

#### IMPRIMACIÓN INTERPROTECT<sup>(1)</sup>

Imprimación epoxi alto rendimiento. Ideal en imprimación sobre gelcoat nuevo antes del antifouling. Alto poder anticorrosivo para una protección perfecta de los metales y bulbos. Aplicable en todas las zonas emergentes y sumergidas, sobre soporte rígido. Cobertura 8 m<sup>2</sup>/l, disolvente n°7. Color: blanco, gris.

- Ref. 21136 ▲ 750 ml, blanco \_\_\_\_\_ **52,40 €**  
 Ref. 21133 ▲ 750 ml, gris \_\_\_\_\_ **52,40 €**  
 Ref. 20191 ▲ 2,5l - blanco \_\_\_\_\_ **149,00 €**  
 Ref. 20192 ▲ 2,5 l, gris \_\_\_\_\_ **149,00 €**



#### IMPRIMACIÓN GELSHIELD 200<sup>(1)</sup>

Imprimación de dos componentes para aplicar en capa final antes del antifouling Gelshield Plus. Se aplica igualmente en varias capas para un tratamiento preventivo de la ósmosis. Cobertura 8 m<sup>2</sup>/l, disolvente n°7. Color: verde, gris.

- Ref. 21171 ▲ 750 ml, verde \_\_\_\_\_ **54,90 €**  
 Ref. 21935 ▲ 750 ml, gris \_\_\_\_\_ **54,90 €**  
 Ref. 20296 ▲ 2,5 l, verde \_\_\_\_\_ **173,90 €**  
 Ref. 20297 ▲ 2,5 l, gris \_\_\_\_\_ **173,90 €**

## GANE 5%

DE DESCUENTO EN SUS COMPRAS CON LA TARJETA USHIP\*

Valida en todas las tiendas, le permite acumular puntos y beneficiarse de un cheque regalo de un valor del 5% de sus compras dos veces al año. Los puntos se acumulan a partir de los primeros 40 euros gastados.  
 \* Excepto promociones y ofertas especiales.



#### NOS GUSTA

- ESPECIAL ÓSMOSIS

#### TRATAMIENTO GELSHIELD PLUS<sup>(1)</sup>

Imprimación epoxi sin solvente destinada al tratamiento curativo de la ósmosis. Muy estanca. Aplicable a partir de 10°C. Cobertura 6 m<sup>2</sup>/l. 2,25 l.

- Ref. 21164 ▲ Azul \_\_\_\_\_ **235,00 €**  
 Ref. 21165 ▲ Verde \_\_\_\_\_ **235,00 €**

LA PROTECCIÓN USHIP

LA MARCA  
**USHIP**

PRODUCTOS DE EXPERTOS  
AL MEJOR PRECIO



A partir de  
**36€<sup>90</sup>**

NOS GUSTA  
 LO MÁS ACERTADO



**1 ANTIPOULING AUTOPULIMENTABLE USHIP<sup>(1)(2)</sup>**

Antifouling autopulimentable para veleros y barcos a motor con una velocidad inferior a 25 nudos. Alto rendimiento en todas las aguas y adaptado a cualquier tipo de casco excepto aluminio. Cobertura 8 m<sup>2</sup>/l. Color: gris, azul claro, azul marino, verde, rojo, negro.

Ref. 21973 ■ 750 ml, azul claro	<b>42,90 €</b>
Ref. 21972 ■ 750 ml, azul marino	<b>42,90 €</b>
Ref. 21974 ■ 750 ml, verde	<b>42,90 €</b>
Ref. 21975 ■ 750 ml, rojo	<b>42,90 €</b>
Ref. 20356 ■ 750 ml, gris	<b>42,90 €</b>
Ref. 21976 ■ 750 ml, negro	<b>42,90 €</b>
Ref. 21978 ■ 2,5 l, azul claro	<b>125,00 €</b>
Ref. 21977 ■ 2,5 l, azul marino	<b>125,00 €</b>
Ref. 21979 ■ 2,5 l, verde	<b>125,00 €</b>
Ref. 21980 ■ 2,5 l, rojo	<b>125,00 €</b>
Ref. 20357 ■ 2,5 l, gris	<b>125,00 €</b>
Ref. 21981 ■ 2,5 l, negro	<b>125,00 €</b>



**2 ANTIPOULING MATRIZ DURA USHIP<sup>(1)(2)</sup>**

Antifouling de matriz dura de alto rendimiento en todas las aguas. Conviene a todo tipo de cascos a excepción del aluminio. Cobertura 9 m<sup>2</sup>/l. Color: gris, azul claro, azul marino, verde, rojo y negro.

Ref. 21432 ■ 750 ml, azul claro	<b>36,90 €</b>
Ref. 21424 ■ 750 ml, azul marino	<b>36,90 €</b>
Ref. 21454 ■ 750 ml, verde	<b>36,90 €</b>
Ref. 21439 ■ 750 ml, rojo	<b>36,90 €</b>
Ref. 20354 ■ 750 ml, gris	<b>36,90 €</b>
Ref. 21438 ■ 750 ml, negro	<b>36,90 €</b>
Ref. 21795 ■ 2,5 l, azul claro	<b>110,00 €</b>
Ref. 21771 ■ 2,5 l, azul marino	<b>110,00 €</b>
Ref. 21798 ■ 2,5 l, verde	<b>110,00 €</b>
Ref. 21797 ■ 2,5 l, rojo	<b>110,00 €</b>
Ref. 20355 ■ 2,5 l, gris	<b>110,00 €</b>
Ref. 21796 ■ 2,5 l, negro	<b>110,00 €</b>



**3 IMPRIMACIÓN MONO COMPONENTE USHIP<sup>(1)</sup>**

Imprimación mono componente para el agarre de los antifouling sobre el poliéster, acero o madera. Cobertura 9 m<sup>2</sup>/l. Color gris metal.

Ref. 20031 ■ 750 ml	<b>28,90 €</b>
Ref. 22178 ■ 2,5 l	<b>82,50 €</b>



**4 IMPRIMACIÓN EPOXI DE DOS COMPONENTES USHIP<sup>(1)</sup>**

Imprimación epoxi de dos componentes que procura una excelente adherencia del antifouling sobre cascos de poliéster, acero, aluminio y contrachapado. Sirve de base para los ciclos de epoxi para el aluminio y la madera. Cobertura 12 m<sup>2</sup>/l. Color marfil.

Ref. 20403 ■ 750 ml	<b>34,90 €</b>
Ref. 22179 ■ 2,5 l	<b>89,00 €</b>



**5 DISOLVENTE<sup>(1)</sup>**

Para todos los antifouling. 750 ml.

Ref. 20561 ■	<b>11,90 €</b>
--------------	----------------

(1) Peligroso, respete las precauciones de empleo.  
(2) Use los biocidas con precaución. Antes de cualquier uso, lea la etiqueta y las informaciones relativas a los productos.



## LAS SOLUCIONES ECO-RESPONSABLES

Eco-sostenible

SELECCIÓN USHIP

PRODUCTO EUROPEO



A partir de  
**39€**

NOS GUSTA

- SIN BIOCIDAS
- PARA TODO TIPO DE CASCOS

### ANTIFOULING 021 EKO<sup>(1)</sup>

Recubrimiento estacional autopulimentable, sin biocidas, basado en la tecnología de reticulación, con una capa erosionable que se renueva constantemente, impidiendo que la suciedad se adhiera. Adaptado a cualquier tipo de carena, para una navegación hasta 40 nudos. Cobertura 10 m<sup>2</sup>/l, disolvente Seajet A. Color: blanco, azul, navy, rojo, negro.

Ref. 22180 750 ml **39,00 €**

Ref. 22181 2,5 l **119,00 €**

seajet  
ANTIFOULING

Eco-sostenible



### ANTIFOULING 2300 HARD COATING<sup>(1)</sup>

Revestimiento de dos componentes duro sin biocidas para todas las embarcaciones, para los navegantes que realizan limpiezas subacuáticas periódicas en zonas de suciedad moderada. Vida útil 2 años. Cobertura 10 m<sup>2</sup>/l. Color: blanco, azul marino, negro, 2,5 l.

Ref. 22197 **199,00 €**

Eco-sostenible

NOS GUSTA

- EFICAZ Y ECONÓMICO
- MAYOR DESLIZAMIENTO



### REVESTIMIENTO SILIC ONE<sup>(1)</sup>

Pintura de nueva generación anti-adhesiva a base de silicona e hidrogel, sin biocidas ni cobre, previene la acumulación de depósitos. Silic One es auto limpiante a partir de 20 nudos. A menos velocidad, un cepillado suave del casco puede ser necesario en complemento de la navegación. Conviene a todos los cascos a excepción de la madera. Aplicación sobre una imprimación epoxi de dos componentes: 1 capa de Tiecoat + 2 capas de Silic One. Aplicación sobre antifouling existente: 1 capa de Silic Seal + 1 capa de Tiecoat + 2 capas de Silic One. No hay que aplicar automáticamente una capa de Silic One cada año, únicamente si es necesario. Poder de cobertura: Silic Seal 10 m<sup>2</sup>/l, Tiecoat 10 m<sup>2</sup>/l, Silic One 6 m<sup>2</sup>/l.

Ref. 20748 ▲ Silic Seal (interfaz), 750 ml **51,90 €**

Ref. 20580 ▲ Silic One Tiecoat, 750 ml, color amarillo **38,80 €**

Ref. 20581 ▲ Silic One, 750 ml, color rojo **78,20 €**

Ref. 20801 ▲ Silic One, 750 ml, color azul **78,20 €**

Ref. 20582 ▲ Silic One, 750 ml, color negro **78,20 €**

## ANTIFOULINGS AUTOPULIMENTABLES

### ANTIFOULING A3 YACHTING<sup>(1)(2)</sup>

Antifouling autopulimentable con muy alto poder antivegetativo, particularmente adaptado a los barcos a flote todo el año. Muy potente, permite evitar la acumulación de capas. No conviene a los cascos de aluminio. Cobertura 10 m<sup>2</sup>/l, disolvente DA. Color: Blanco Gris, azul Francia, azul marino, verde, rojo, gris oscuro, negro.

Ref. 20880 750 ml **62,90 €**

Ref. 20881 2,5 l **187,00 €**



A partir de  
**62€<sup>90</sup>**

### ANTIFOULING MILLE NCT<sup>(1)(2)</sup>

Antifouling autopulimentable de prestaciones excepcionales y duraderas. Al utilizar nano cápsulas patentadas, controla el equilibrio entre el autopulimento y la gran eficacia antifouling de su composición bioactiva. Permite conseguir una superficie de baja fricción para un consumo y un mantenimiento reducidos y un mejor deslizamiento. Cobertura 15 m<sup>2</sup>/l, disolvente 808. Color: blanco, azul celeste, azul oscuro, rojo, gris, negro.

Ref. 20151 ▲ 750 ml **56,50 €**

Ref. 20157 ▲ 2,5 l **179,00 €**



NOS GUSTA

- APROPIADO PARA EL ALUMINIO

### ANTIFOULING CRUISER 200<sup>(1)(2)</sup>

Antifouling semi pulimentable (compatible carenas de aluminio) para barcos cuya velocidad no excede 25 nudos y para los que se busca una protección estacional en zonas de baja o mediana suciedad. Apropiado para las embases. Cobertura 9 m<sup>2</sup>/l, disolvente n°3. Colores en 375 ml: blanco, negro. Colores en 750 ml: blanco, navy, negro. Colores en 2,5 l: blanco, azul, navy, rojo, negro.

Ref. 21754 ▲ 375 ml **32,00 €**

Ref. 20842 ▲ 750 ml **47,90 €**

Ref. 20843 ▲ 2,5 l **147,00 €**

### ANTIFOULING CRUISER 250<sup>(1)(2)</sup>

Antifouling semi pulimentable. Para todo tipo de barcos en zonas de suciedad media. Está destinado tanto a veleros como a lanchas (de velocidad inferior a 25 nudos), salvo de aluminio. Cobertura 8,5 m<sup>2</sup>/l, disolvente n°3. Color: blanco gris, azul, navy, rojo, negro.

Ref. 20832 ▲ 750 ml **47,50 €**

Ref. 20833 ▲ 2,5 l **149,00 €**

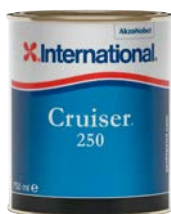

MUST

NOS GUSTA  
 EFICAZ HASTA DOS TEMPORADAS



A partir de  
**62€<sup>90</sup>**

### ANTIFOULING MICRON 350<sup>(1)(2)</sup>

Antifouling de tecnología inédita "SPC" (copolímero autopulimentable) híbrido único, accesible ahora a los navegantes. Eficaz hasta 2 temporadas, incluso en estático, su película se alisa automáticamente sin navegar. Plazo de botadura hasta 12 meses. No se aplica sobre aluminio. Cobertura 10 m<sup>2</sup>/l, disolvente n°3. Color: blanco gris, azul, navy, verde (solo en 2,5 l), rojo, negro. Disponible también en gris oscuro 2,5 l, fórmula Micron 300.

Ref. 20804 ▲ 750 ml **62,90 €**

Ref. 20805 ▲ 2,5 l **187,00 €**

Ref. 20815 ▲ 2,5 l, gris oscuro (fórmula Micron 300) **182,00 €**



**MUST**



**ECONEA**

A partir de **49€<sup>90</sup>**

**SIN COBRE**  
REDUCCIÓN DEL IMPACTO AMBIENTAL  
TECNOLOGÍA SPC

**ANTIFOULING 027<sup>(1)(2)</sup>**  
Antifouling Seajet autopulimentable sin cobre, formulado con biocidas con menor impacto en el medio marino. Tecnología SPC. Eficaz en todas las aguas para embarcaciones de velocidad inferior a 40 nudos. Apropiado para cualquier material, incluso el aluminio. Cobertura 10 m<sup>2</sup>/l, disolvente Seajet A. Color: blanco puro, azul medio, azul marino, rojo, negro.

Ref. 22617 750 ml **49,90 €**  
Ref. 22618 2,5 l **153,00 €**

PRODUCTO EUROPEO

**NOS GUSTA**

APROPIADO PARA EL ALUMINIO



**ANTIFOULING 034 EMPEROR<sup>(1)(2)</sup>**  
Antifouling autopulimentable eficiente, incluso difíciles, para embarcaciones con una velocidad inferior a 40 nudos. Sin cobre ni estaño, se recomienda particularmente para los cascos de aluminio. Apropiado para las embases. Cobertura 11 m<sup>2</sup>/l, disolvente Seajet A. Color: blanco puro, azul medio, azul marino, rojo, negro.

Ref. 22591 750 ml **67,00 €**  
Ref. 22592 2,5 l **212,00 €**

PRODUCTO EUROPEO

**ANTIFOULINGS DE MATRIZ DURA**



**ANTIFOULING ULTRA 300<sup>(1)(2)</sup>**  
Antifouling de matriz dura muy eficaz incluso en zonas de fuerte suciedad. Ideal para barcos rápidos, fondeados en zona de mucha corriente o varados. No conviene al aluminio. Cobertura 10 m<sup>2</sup>/l, disolvente n°3. Color: blanco gris, azul, navy, verde, rojo, gris oscuro, negro.

Ref. 20818 ▲ 750 ml **57,50 €**  
Ref. 20819 ▲ 2,5 l **174,00 €**

**NOS GUSTA**

PROTECCIÓN EXCEPCIONAL  
 MAYOR DESLIZAMIENTO



A partir de **54€**

**ANTIFOULING HARD RACING<sup>(1)(2)</sup>**  
Este antifouling ofrece una protección excepcional contra la suciedad a los veleros y lanchas rápidas de poliéster y otros soportes, excepto aluminio u otros metales ligeros. Eficaz en todas las aguas, resiste a las varadas. Cobertura 13 m<sup>2</sup>/l, disolvente 808. Color: blanco, azul celeste, azul oscuro, verde, rojo, gris, negro.

Ref. 20128 ▲ 750 ml **54,00 €**  
Ref. 20135 ▲ 2,5 l **159,00 €**

PRODUCTO EUROPEO

**ANTIFOULING A4 YACHTING<sup>(1)(2)</sup>**  
Antifouling matriz dura de alto rendimiento, esta pintura le permitirá obtener un bello acabado de obra viva, perfectamente liso. Destinado a embarcaciones a motor (más de 30 nudos) o varado (excepto aluminio). Cobertura 10 m<sup>2</sup>/l, disolvente DA. Color: Blanco Gris, azul Francia, azul marino, verde, rojo, gris oscuro, negro.



Ref. 20890 750 ml **57,90 €**  
Ref. 20891 2,5 l **177,00 €**

PRODUCTO FRANCÉS

**ESTACIONAL**

**ANTIFOULING MARIN YACHTING<sup>(1)(2)</sup>**  
Antifouling de matriz dura. Se puede usar sobre todo tipo de cascos excepto de aluminio. Cobertura 12,5 m<sup>2</sup>/l, disolvente DA. Color: blanco Gris, azul Francia, azul marino, verde, rojo, gris, negro.



Ref. 22573 750 ml **29,90 €**  
Ref. 22574 2,5 l **99,90 €**

PRODUCTO FRANCÉS

**USHIP**

**ANTIFOULING 037<sup>(1)(2)</sup>**  
El antifouling de matriz dura Seajet 037 representa la protección última para cualquier embarcación hasta 70 nudos y en todas las aguas, incluso muy sucias. No conviene al aluminio. Cobertura 10 m<sup>2</sup>/l, disolvente Seajet A. Color: azul medio, azul marino, rojo, gris oscuro, negro



Ref. 22633 750 ml **39,00 €**  
Ref. 22634 2,5 l **119,00 €**

PRODUCTO EUROPEO

**ESPECIAL REGATA Y VELOCIDAD**

**PELÍCULA DELGADA**

**ANTIFOULING VC OFFSHORE EU<sup>(1)(2)</sup>**  
Antifouling de película fina para un óptimo deslizamiento. Se aplica después de su imprimación VC Tar2 o después de cualquier antifouling de matriz dura previamente lijado con agua. Cobertura 10 m<sup>2</sup>/l, disolvente VC General Thinner. 2 l. Color: blanco gris, azul, rojo, negro.



Ref. 20628 ▲ 2 l **167,00 €**

**USHIP**

**ANTIFOULING A4 T.SPEED<sup>(1)(2)</sup>**  
Una referencia para los regatistas de todo el mundo y en cascos de todo tipo. Sus propiedades de deslizamiento excepcionales permiten mejorar sensiblemente el rendimiento de velocidad y de consumo en lanchas rápidas. No conviene al aluminio. Cobertura 12,5 m<sup>2</sup>/l, disolvente DA. Color: blanco Gris, azul Francia, azul marino, verde, rojo, gris, negro. Venta y aplicación reservadas a los profesionales.



Ref. 21040 750 ml **89,50 €**  
Ref. 21045 2,5 l **269,00 €**

PRODUCTO FRANCÉS

(1) Peligroso, respete las precauciones de empleo.  
(2) Use los biocidas con precaución. Antes de cualquier uso, lea la etiqueta y las informaciones relativas a los productos.

MANTENIMIENTO AGUA A BORDO ACASTILLAJE FONDEO SEGURIDAD MOTOR ELECTRÓNICA LIBRERÍA VIDA A BORDO TRIPULACIÓN PESCA DESLIZAMIENTO

## HÉLICES Y EMBASES



SELECCIÓN USHIP

PRODUCTO EUROPEO

Eco-sostenible

### REVESTIMIENTO PELLERCLEAN<sup>(1)</sup>

Revestimiento silicón, permite el desprendimiento de la suciedad en cuanto la hélice esté en movimiento. Protección hasta dos temporadas. Apropiado para hélices, ejes de hélices, embases, flaps de barcos de velocidad inferior a 30 nudos. Kit compuesto por una imprimación epoxi, una imprimación de agarre y el acabado. Cobertura 0,7 m<sup>2</sup>/kit. Color claro.

Ref. 20643 ■ **146,00 €**



MUST

### NOS GUSTA

- MÁS VELOCIDAD
- CONSUMO REDUCIDO

### REVESTIMIENTO PROPSPEED<sup>(1)(2)</sup>

Sistema de recubrimiento anti-incrustaciones para superficies metálicas bajo la línea de flotación, eficiente y fácil de aplicar. Evita la suciedad en las hélices, ejes y flaps por microorganismos que no pueden adherirse a ellos. Eficaz hasta 2 años. Aumenta la velocidad del barco, reduce el consumo de combustible, protege contra la corrosión, reduce los costes de mantenimiento. Kit compuesto por productos de reparación, imprimación de agarre y revestimiento silicón.

Ref. 21244 ■ Kit 200 ml, para una superficie de 0,7 m<sup>2</sup> **204,00 €**

Ref. 22612 ■ Kit 500 ml, para una superficie de 1,7 m<sup>2</sup> **315,00 €**

### NOS GUSTA

- APROPIADO PARA EL ALUMINIO

### ANTIFOULING CRUISER 200<sup>(1)(2)</sup>

Antifouling semi pulimentable (compatible carenas de aluminio) para barcos cuya velocidad no excede 25 nudos y para los que se busca una protección estacional en zonas de baja o mediana suciedad. Apropiado para las embases. Cobertura 9 m<sup>2</sup>/l, disolvente n<sup>o</sup>3. Colores en 375 ml: blanco, negro. Colores en 750 ml: blanco, navy, negro. Colores en 2,5 l: blanco, azul, navy, rojo, negro.

Ref. 21754 ■ 375 ml **32,00 €**

Ref. 20842 ■ 750 ml **47,90 €**

Ref. 20843 ■ 2,5 l **147,00 €**

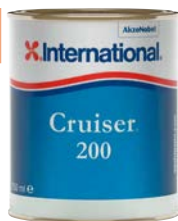

### ANTIFOULING VELOX SUPER<sup>(1)(2)</sup>

Especialmente destinado a hélices, z-drives, ejes, flaps... Particularmente eficaz, es muy adherente y no se degrada, ni con el movimiento, ni con las corrientes galvánicas, ni con la cavitación. Particularmente fino, no reduce las prestaciones de la hélice. Incompatible con otros antifouling, debe aplicarse sobre una capa de Metal Primer.

Ref. 22413 ■ 250 ml, blanco **42,90 €**

Ref. 22414 ■ 250 ml, gris **42,90 €**

Ref. 22415 ■ 250 ml, negro **42,90 €**

Ref. 22416 ■ 500 ml, blanco **72,90 €**

Ref. 22417 ■ 500 ml, gris **72,90 €**

Ref. 22418 ■ 500 ml, negro **72,90 €**

Eco-sostenible



**77€<sub>90</sub>**

### NOS GUSTA

- SIN BIOCIDAS
- PELÍCULA DELGADA

### REVESTIMIENTO CRYSTAL PROP<sup>(1)</sup>

Revestimiento anti-adherente y auto limpiante para hélices. Sin biocidas, transparente, aísla de la corriente galvánica. Muy fácil de aplicar, 25 ml son suficientes para una hélice de 18". 100 ml.

Ref. 22622 ■



### ANTIFOULING 034 EMPEROR TRIPLE PACK<sup>(1)(2)</sup>

Para hélices y embases, el Triple Pack es un producto todo en uno compuesto por una imprimación epoxi y un antifouling. Para embarcaciones con velocidad inferior a 40 nudos. Cobertura 2,5 m<sup>2</sup>/l. Color: blanco, gris oscuro Volvo, negro.

Ref. 22223 El kit completo Triple Pack, 500 ml **37,90 €**

### NOS GUSTA

- APROPIADO PARA EL ALUMINIO

### ANTIFOULING 034 EMPEROR<sup>(1)(2)</sup>

Antifouling autopulimentable eficiente, incluso difíciles, para embarcaciones con una velocidad inferior a 40 nudos. Sin cobre ni estaño, se recomienda particularmente para los cascos de aluminio. Apropiado para las embases. Cobertura 11 m<sup>2</sup>/l, disolvente Seajet A. Color: blanco puro, azul medio, azul marino, rojo, negro.

Ref. 22591 750 ml **67,00 €**

Ref. 22592 2,5 l **212,00 €**

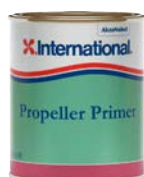

### IMPRIMACIÓN PROPELLER PRIMER<sup>(1)</sup>

Imprimación mono componente de secado rápido, especialmente formulada para embases, hélices y propulsores de proa. Excelente adherencia sobre superficies metálicas. Cobertura 9 m<sup>2</sup>/l. Color rojo. 250 ml.

Ref. 21566 ■ **25,50 €**

### METAL PRIMER<sup>(1)</sup>

Imprimación de agarre para metales, usar antes de la aplicación del antifouling Velox Plus. Conviene al bronce, aluminio, acero, pero agarrará también sobre pinturas originales de z-drives o sobre capas de protección epoxi. Color verde.

Ref. 20680 ■ 250 ml **19,90 €**

Ref. 20681 ■ 500 ml **34,70 €**



### DESENGRASANTE ANTI SILICONA 102<sup>(1)</sup>

Desengrasa y suprime los residuos de silicona antes de la aplicación de Metal Primer. 500 ml.

Ref. 20682 ■ **10,80 €**





**IMPRIMACIÓN AF4 AEROSOL<sup>(1)</sup>**

Permite un agarre óptimo del antifouling AF4 sobre aluminio y otros metales. Transparente. 400 ml.

Ref. 20716 ■ 29,30 €



**IMPRIMACIÓN P7 AEROSOL<sup>(1)</sup>**

Imprimación de agarre práctica para un retoque antes de aplicar un antifouling en una carena o una cola de aluminio nueva o con pintura en buen estado, o sobre una hélice. Cobertura 2 m<sup>2</sup>/l. 300 ml.

Ref. 21181 28,90 €

**ANTIFOULING AF4 AEROSOL<sup>(1)(2)</sup>**

Antifouling sin metal, especialmente creado para las embases. 400 ml. Venta y aplicación reservadas a los profesionales.

- Ref. 20711 ■ Transparente 38,90 €
- Ref. 20712 ■ Blanco 38,90 €
- Ref. 20713 ■ Gris Volvo 38,90 €
- Ref. 20714 ■ Gris Volvo SX 38,90 €
- Ref. 20715 ■ Negro 38,90 €

**ANTIFOULING PROP-O-DREV<sup>(1)(2)</sup>**

Ideal para hélices de fueraborda y embases, de aluminio, bronce o inox. Pulverizador 500 ml.

- Ref. 20322 ▲ Gris 44,00 €
- Ref. 20060 ▲ Negro 44,00 €



**ANTIFOULINGS ESPECÍFICOS**



**ANTIFOULING PARA TRANSDUCTOR DE Sonda ECO<sup>(1)(2)</sup>**

Muy innovador, de base acuosa y sin cobre, especialmente dedicado a la protección de los transductores de sondas. Evita toda interferencia. Agarre sin imprimación sobre metal o plástico. 70 ml.

Ref. 20683 ■ 25,40 €

CERTIFICACIÓN AIRMAR



**REVESTIMIENTO PARA Sonda FOULFREE<sup>(1)</sup>**

Foulfree es un revestimiento antiincrustante transparente especial para sondas, certificación Airmar. Entregado con pincel y toallita desengrasante. 15 ml.

Ref. 22623 ■ 54,90 €



**NOS GUSTA**

- ¡PROTEJA SUS LUCES SUBACUÁTICAS!



**REVESTIMIENTO LIGHTSPEED**

Lightspeed es un revestimiento anti suciedad transparente para proteger sus luces subacuáticas de los organismos marinos. Eficaz hasta 2 años. Kit compuesto por toallitas limpiadoras, revestimiento de silicona en tubo 15 ml y una brocha.

Ref. 21245 ■ 49,90 €

**PINTURA PARA NEUMÁTICAS**

ACABADO DURADERO



MUST

**PINTURA PARA NEUMÁTICA NEOP15<sup>(1)</sup>**

Pintura de dos componentes de secado rápido con endurecedor. Proporciona un acabado satinado flexible, duradero y resistente a las neumáticas de PVC y neopreno. Puede recubrirse de un barniz de acabado mate. Todos los colores originales de tejido de neumáticas están disponibles: negro, blanco, ice white, off white, arctic grey, neptune grey, military grey, ocean blue, red etna, yellow colorado. En pulverizador 250 ml con endurecedor integrado o en bote de 1 l.

- Ref. 22358 Pulverizador con endurecedor integrado 250 ml 49,50 €
- Ref. 22370 Bote 1 l 145,00 €
- Ref. 22368 Barniz mate, aerosol con endurecedor integrado 250 ml 45,90 €
- Ref. 22380 Barniz 1 l 127,00 €



**1 ANTIFOULING PARA NEUMÁTICA<sup>(1)(2)</sup>**

Su gran flexibilidad aporta una protección ideal para superficies de PVC, neopreno e Hypalon®. 750 ml.

- Ref. 21959 Gris 56,50 €
- Ref. 21958 Negro 56,50 €

**2 PINTURA PARA NEUMÁTICA<sup>(1)</sup>**

Pintura de elastómero mono componente para aplicar sobre PVC, neopreno e Hypalon® (salvo la versión aerosol, únicamente para PVC). Flexible y adherente, posee una muy buena resistencia al medio marino y a los UV. Cobertura 5 m<sup>2</sup>/l (8 m<sup>2</sup>/l para la versión aerosol). Color: blanco, gris, rojo, negro.

- Ref. 20583 Aerosol 400 ml 26,70 €
- Ref. 21952 250 ml 20,20 €
- Ref. 21956 750 ml 46,50 €

**3 DISOLVENTE PINTURA NEUMÁTICA<sup>(1)</sup>**

500 ml.

Ref. 21957 19,90 €

**ACETATO DE ETILO<sup>(1)</sup>**

Desengrasante particularmente adaptado a la limpieza de una neumática antes de pintar. También elimina la viscosidad de la tela de una neumática vieja. 500 ml.

Ref. 21233 10,90 €



(1) Peligroso, respete las precauciones de empleo.  
(2) Use los biocidas con precaución. Antes de cualquier uso, lea la etiqueta y las informaciones relativas a los productos.



## LACAS

### IMPRIMACIONES MONO COMPONENTE

#### IMPRIMACIÓN MULTI MARINE<sup>(1)</sup>

Imprimación de agarre mono componente multiuso para aplicación por encima de la línea de flotación, combinando las características de varias imprimaciones en una sola. Excelente adherencia sobre madera, poliéster, acero, inox, aluminio, metal galvanizado, cobre, resina epoxi desengrasada y la mayoría de otras superficies brutas o pintadas. Esta imprimación muy polivalente de secado rápido puede cubrirse con un sistema de uno o de dos componentes, creando así un excelente aislamiento entre dos sistemas normalmente incompatibles. Cobertura 12 m<sup>2</sup>/l, disolvente mono brocha. 750 ml.



Ref. 20703 ■ **36,00 €**



#### IMPRIMACIÓN U3<sup>(1)</sup>

Aplicada antes de la laca Starlac, al ser muy cubriente, ahorra tiempo de trabajo y proporciona un soporte de color sólido que mejorará la vivacidad del tono. Cobertura 14 m<sup>2</sup>/l, disolvente WS. 750 ml.

Ref. 21360 **26,50 €**

#### IMPRIMACIÓN UNDERCOAT<sup>(1)</sup>

Imprimación mono componente para aplicar por encima de la línea de flotación antes de la laca Brilliant Gloss, sobre soportes de madera, acero o poliéster. Cobertura 11 m<sup>2</sup>/l, disolvente 811. Color gris medio. 750 ml.



Ref. 20456 ▲ **37,90 €**



#### IMPRIMACIÓN ONE UP<sup>(1)</sup>

Imprimación mono componente para aplicar por encima de la línea de flotación, en combinación con un acabado mono componente. Eficaz y fácil de aplicar, sin concesiones a la estética y la protección. Acabado muy liso. Cobertura 9 m<sup>2</sup>/l, disolvente n°1 (brocha). Color: blanco, azul/gris

Ref. 21816 ▲ 375 ml, blanco **21,50 €**  
 Ref. 21817 ▲ 750 ml, blanco **37,50 €**  
 Ref. 21818 ▲ 750 ml, azul/gris **37,50 €**  
 Ref. 21832 ▲ 2,5l - blanco **109,00 €**

### LACAS MONO COMPONENTE

#### NOS GUSTA

- ALTO BRILLO
- EXCELENTE RESISTENCIA
- ILA CALIDAD EPIFANES EN BARNICES Y LACAS!

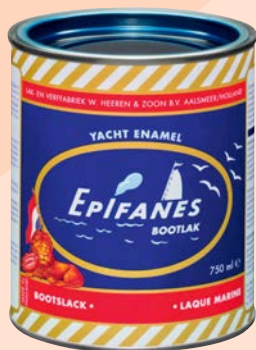

A partir de **36€**

#### LACA BOOTLAK<sup>(1)</sup>

Laca de acabado marino tradicional, de alto brillo, mono componente a base de resina alquídica. Esta laca posee muy buenas propiedades de fluidez y rellenado. Proporciona una muy larga retención del brillo y una excelente resistencia a la intemperie. Para uso interior y exterior, con la imprimación adecuada, sobre poliéster, madera, acero y aluminio. Cobertura 15 m<sup>2</sup>/l, disolvente mono brocha. Color: pure white, crema 26, gris 212, sun yellow 37, vivid red 16, azul 7, jet black 19. 750 ml (2 l solo para color pure white). Para otros colores, consulte con su tienda USHIP.

Ref. 21246 ■ 750 ml, pure white **36,00 €**  
 Ref. 21249 ■ 2 l, pure white **93,00 €**  
 Ref. 21260 ■ 750 ml, crema 26 **36,00 €**  
 Ref. 21261 ■ 750 ml, gris 212 **36,00 €**  
 Ref. 21262 ■ 750 ml, sun yellow 37 **36,00 €**  
 Ref. 21263 ■ 750 ml, vivid red 16 **36,00 €**  
 Ref. 21264 ■ 750 ml, azul 7 **36,00 €**  
 Ref. 21265 ■ 750 ml, jet black 19 **36,00 €**

#### LACA STARLAC<sup>(1)</sup>

Pintura mono componente, asegura un bonito brillo de larga duración y una alta resistencia en medio marino. Cobertura 14 m<sup>2</sup>/l, disolvente WS. Color: blanco, blanco roto light, marfil light, gris claro, gris antracita, azul celeste, azul France, azul noche, azul marino, verde hierba, amarillo sunset, naranja rescue, rojo bermellón, negro.



Ref. 21326 350 ml **21,70 €**  
 Ref. 21367 750 ml **37,50 €**

#### LACA BRILLIANT GLOSS<sup>(1)</sup>

Laca mono componente interior/externo muy brillante que ofrece una gran retención del color. Flexible, es muy resistente al agua de mar y a los agentes contaminantes. Cobertura 11 m<sup>2</sup>/l, disolvente 811. Color: pure white, off white, blanco polar, blanco matterhorn, town gris, pale gris, smoke gris, crema, brittania azul, flag azul, souvenir azul, azul cobalto, ice azul, marine verde, radiant rojo, bordeaux rojo, survivant naranja, negro. 750 ml (solo el color pure white está disponible también en 2,5 l).



Ref. 20437 ▲ 750 ml **39,90 €**  
 Ref. 20438 ▲ 2,5 l, pure white **107,00 €**

## MUST

#### NOS GUSTA

- ALISADO EXCEPCIONAL

A partir de **24€<sup>60</sup>**



#### LACA TOPLAC PLUS<sup>(1)</sup>

Laca alquídica mono componente de calidad superior, aplicable sobre cualquier soporte por encima de la flotación. Colores vivos, tensión perfecta (la aplicación con rodillo no necesita alisar la superficie con un pad), agentes anti UV para una excelente longevidad. Cobertura 12 m<sup>2</sup>/l, disolvente n°100 (brocha) y n°910 (pistola). Color: blanco snow 001\*\*, blanco off white, blanco 905, blanco mediterráneo 545\*\*, blanco oyster 195, blanco matterhorn 199, marfil 812\*, gris platinum 151, gris atlantic 289\*, crema 027, amarillo 101, naranja rescue 265, rojo fire 504, rojo rochelle 011\*, rojo rustic 501, rojo bounty 350, verde donegal 077, azul bondi 016, azul lauderdale 938\*, azul sapphire 830, azul oxford 105\*, azul mauritius 018, azul flag 992, negro jet 051\*.

Los colores con \* están disponibles en 375 ml y 750 ml. Los colores con \*\* están disponibles en 375 ml, 750 ml y 2,5 l. En caso contrario, colores solo disponibles en 750 ml.

Ref. 22500 ▲ 375 ml **24,60 €**  
 Ref. 22501 ▲ 750 ml **42,90 €**  
 Ref. 22502 ▲ 2,5 l **124,80 €**

## IMPRIMACIONES DE DOS COMPONENTES

### IMPRIMACIÓN U2<sup>(1)</sup>

Formulada a partir de una resina epoxi. Aplicada antes de la laca L2, sus propiedades de recubrimiento permiten obtener un fondo liso y claro, que refuerza la vivacidad del color de acabado. Cobertura 10 m<sup>2</sup>/l, disolvente DP 750 ml.

Ref. 21372 \_\_\_\_\_ **55,50 €**



PRODUCTO FRANCÉS

## LACAS DE DOS COMPONENTES

### LACA L2<sup>(1)</sup>

Pintura de acabado de dos componentes. Forma una película muy brillante, resistente a los golpes y a los UV. Cobertura 12 m<sup>2</sup>/l, disolvente DP. Color: blanco, blanco roto light, marfil light, gris claro, gris antracita, azul celeste, azul Francia, azul noche, azul marino, verde inglés, verde hierba, amarillo sunset, naranja rescue, naranja fluo, rojo bermellón, negro. 750 ml. Venta y aplicación reservadas a los profesionales.

Ref. 21379 (excepto naranja fluo) \_\_\_\_\_ **59,90 €**  
Ref. 20352 Naranja fluo \_\_\_\_\_ **125,00 €**



USO PRO  
PRODUCTO FRANCÉS

# GANE 5%

DE DESCUENTO EN SUS COMPRAS CON LA TARJETA USHIP\*

Válida en todas las tiendas, le permite acumular puntos y beneficiarse de un cheque regalo de un valor del 5% de sus compras dos veces al año. Los puntos se acumulan a partir de los primeros 40 euros gastados.  
\* Excepto promociones y ofertas especiales.



ENCUENTRE LOS DISOLVENTES P. 394

PRODUCTO EUROPEO



### LACA EPIFANES POLIURETANO<sup>(1)</sup>

Laca de acabado de uretano alifático de dos componentes, de poliéster saturado, alto brillo. Resistente a los arañazos y las intemperies de manera duradera. Fluido y de aplicación fácil, por encima de la línea de flotación. Cobertura 13 m<sup>2</sup>/l, disolvente PU. Color: 24 colores disponibles. 750 ml.

Ref. 22246 ▲ \_\_\_\_\_ **59,90 €**

## SENTINAS Y FONDOS

### PINTURA DE SENTINA DB<sup>(1)</sup>

Acabado mono componente para sentinas y fondos, resiste bien a los detergentes e hidrocarburos. Brillante, la suciedad no se incrusta y es fácil de limpiar. Cobertura 10 m<sup>2</sup>/l, disolvente WS. Color blanco 750 ml.

Ref. 21148 \_\_\_\_\_ **31,30 €**



PRODUCTO FRANCÉS

### PINTURA DE SENTINA DAMBOLINE<sup>(1)</sup>

Pintura de acabado para sentinas y fondos. Se aplica en 2 capas, resistente a los aceites, grasas y gasóleo. Cobertura 11 m<sup>2</sup>/l, disolvente n°. Color: blanco, gris. 750 ml.

Ref. 21115 ▲ \_\_\_\_\_ **37,50 €**



### PINTURA DE SENTINA EPIFANES<sup>(1)</sup>

Pintura de protección a base de resina alquídica modificada, perfectamente adaptada a las sentinas, comportamiento motor... Se aplica sobre la mayoría de los soportes con una imprimación mono componente adecuada Cobertura 4 a 7 m<sup>2</sup>/l, disolvente mono. Color blanco 750 ml.

Ref. 21247 ■ \_\_\_\_\_ **38,00 €**



PRODUCTO EUROPEO

## AEROSOLES

19 COLORES DE CONSTRUCTORES

### PINTURA AEROSOL CASCO Y CUBIERTA<sup>(1)</sup>

Laca marina especialmente formulada para los retoques de gelcoat. Secado rápido, alta resistencia en medio salino. 19 colores de constructores. Aerosol 150 ml.

Ref. 21389 \_\_\_\_\_ **10,60 €**



29 COLORES ORIGINALES

### PINTURA AEROSOL MOTOR<sup>(1)</sup>

Laca especial marina en aerosol para retocar o repintar completamente su motor o su depósito. Secado rápido, alta resistencia en medio salino. 29 colores disponibles para volver a encontrar el tono original. Aerosol 400 ml.

Ref. 21255 \_\_\_\_\_ **15,50 €**



### PINTURA AEROSOL ALTA TEMPERATURA<sup>(1)</sup>

Pintura destinada a soportes sometidos a temperaturas elevadas de hasta 800°C. Color negro. Aerosol 400 ml.

Ref. 21299 \_\_\_\_\_ **15,50 €**

## REVESTIMIENTO INTERIOR

TRATAMIENTO ANTI MOHO



### REVESTIMIENTO INTERIOR

Revestimiento PVC sobre fieltro. Tratamiento anti moho Bio-Pruf, buena resistencia a la niebla salina. Clasificación fuego M2. Ancho 1,35 m. 5 colores disponibles.

Ref. 21840 Cabritilla blanca, el m \_\_\_\_\_ **56,90 €**  
Ref. 21841 Dollaro blanco, por m \_\_\_\_\_ **56,90 €**  
Ref. 21842 Dollaro gris, por m \_\_\_\_\_ **56,90 €**  
Ref. 21844 Sioux beige, por m \_\_\_\_\_ **56,90 €**

(1) Peligroso, respete las precauciones de empleo.

# DISOLVENTES Y ANTIDESLIZANTES

## DISOLVENTES



### DISOLVENTE INTERNATIONAL N°1 (1)

Para aplicar con brocha, rodillo de One Up, Interdeck, Danboline, Goldspar Satin, Compass y Schooner GOLD.

Ref. 21173 ▲ 500 ml \_\_\_\_\_ **12,70 €**

Ref. 21175 ▲ 1l \_\_\_\_\_ **19,90 €**

### DISOLVENTE INTERNATIONAL N°100 (1)

Para aplicación con brocha/rodillo de Toplac Plus.

Ref. 21834 ▲ 500 ml \_\_\_\_\_ **17,90 €**

Ref. 21837 ▲ 1l \_\_\_\_\_ **30,90 €**

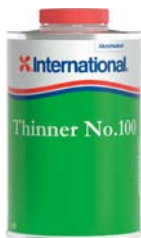

### DISOLVENTE INTERNATIONAL N°3 (1)

Para Primocon y antifoulings International si necesario (excepto VC 17 m y VC Offshore EU).

Ref. 21174 ▲ 500 ml \_\_\_\_\_ **12,90 €**

Ref. 21176 ▲ 1l \_\_\_\_\_ **21,40 €**

### DISOLVENTE INTERNATIONAL N°7 (1)

Para Interprotect y Gelshield 200. 1l.

Ref. 21177 ▲ \_\_\_\_\_ **24,90 €**

### DISOLVENTE INTERNATIONAL N°9 (1)

Para aplicación con brocha/rodillo de Perfection Undercoat, Perfection y Clear Wood Sealer. 1l.

Ref. 21178 ▲ \_\_\_\_\_ **30,50 €**

### DISOLVENTE INTERNATIONAL N°910 (1)

Para aplicación a pistola de Toplac, Plus, Danboline, Perfection Undercoat y Perfection. 1l.

Ref. 21179 ▲ \_\_\_\_\_ **30,50 €**



### DISOLVENTE INTERNATIONAL VC GENERAL THINNER (1)

Para imprimación VC Tar2, antifouling VC 17 m y VC Offshore EU. 1l.

Ref. 21180 ▲ **32,90 €**



### DISOLVENTE SEAJET (1)

1l.

Ref. 22605 Disolvente A, para antifoulings e Imprimaciones mono componente 015 Seajet \_\_\_\_\_ **23,50 €**

Ref. 22621 Disolvente E, para imprimación epoxi 117 Seajet \_\_\_\_\_ **26,50 €**



### DISOLVENTE EPIFANES MONO BROCHA (1)

Disolvente para los barnices y lacs Epifanes mono componente, aplicación con brocha. 500 ml.

Ref. 20563 ■ \_\_\_\_\_ **17,90 €**



### DISOLVENTE HEMPEL 845 (1)

Para imprimación Light Primer. 750 ml.

Ref. 20168 ▲ \_\_\_\_\_ **22,90 €**

### DISOLVENTE HEMPEL 808 (1)

Para antifoulings. 750 ml.

Ref. 20167 ▲ \_\_\_\_\_ **22,90 €**

### DISOLVENTE HEMPEL 811 (1)

Para imprimaciones Underwater y Undercoat. 750 ml.

Ref. 20171 ▲ \_\_\_\_\_ **22,90 €**



### DISOLVENTE NAUTIX DA (1)

Para antifoulings, Deck Grip. 750 ml.

Ref. 21014 \_\_\_\_\_ **14,20 €**

### DISOLVENTE NAUTIX DE (1)

Para imprimaciones epoxi Epoxigarde, HPE, PE y resinas epoxi.

Ref. 20903 \_\_\_\_\_ **18,80 €**

### DISOLVENTE NAUTIX DP (1)

Para imprimaciones PO, IA, PA, laque L2, vernis VA2, White T.Speed, Nautix Grip. 750 ml.

Ref. 21024 \_\_\_\_\_ **21,20 €**

### DISOLVENTE NAUTIX WS (1)

Para imprimación U3, laca Starlac, DB, barniz VA3. 750 ml.

Ref. 21055 \_\_\_\_\_ **12,90 €**



### DISOLVENTE EPIFANES PU (1)

Disolvente para los barnices y lacs Epifanes mono componente, aplicación con brocha. 500 ml.

Ref. 21740 ■ \_\_\_\_\_ **21,20 €**

¡SIGA LAS GUÍAS USHIP!





**ANTIDESLIZANTES**

SELECCIÓN  
**USHIP**

A partir de  
**72€**



**NOS GUSTA**

- SIN IMPRIMACIÓN
- SIN SOLVENTE
- RESISTENTE



**PINTURA ANTIDESLIZANTE KIWIGRIP**

Pintura antideslizante revolucionaria desarrollada por navegantes para navegantes. De polímero acrílico, sin disolventes peligrosos, sin reflejos y resistente a los rayos UV, KiwiGrip es fácil de aplicar sin imprimación, gracias a un rodillo especial que permite obtener distintos grados de rugosidad. Cobertura media 4 m<sup>2</sup>/l. Entregada con un rodillo.

- Ref. 20466 ■ 1l - blanco \_\_\_\_\_ **72,00 €**
- Ref. 20468 ■ 1l, crema \_\_\_\_\_ **72,00 €**
- Ref. 20470 ■ 1l, gris \_\_\_\_\_ **72,00 €**
- Ref. 20467 ■ 4l - blanco \_\_\_\_\_ **205,00 €**
- Ref. 20469 ■ 4l, crema \_\_\_\_\_ **205,00 €**
- Ref. 20471 ■ 4l, gris \_\_\_\_\_ **205,00 €**

**RODILLO KIWIGRIP**

Rodillo especialmente destinado a la aplicación de KiwiGrip. Ancho 100 mm.



Ref. 20472 ■ \_\_\_\_\_ **9,70 €**



**INTERDECK<sup>(1)</sup>**

Laca de acabado antideslizante formulada a partir de agentes antideslizantes elegidos para facilitar la aplicación sobre cualquier soporte. Cobertura 9,5 m<sup>2</sup>/l, disolvente n°1. Color: blanco 001, crema 027, beige 090, gris 289, azul 923. 750 ml.

Ref. 21080 ▲ \_\_\_\_\_ **46,60 €**

**DECK GRIP<sup>(1)</sup>**

Laca de acabado antideslizante que ofrece una buena adhesión sobre cubiertas y escaleras. Aplicación fácil sobre todos los soportes: gelcoat, madera, barniz, lacas... Poder de recubrimiento mono componente 8 m<sup>2</sup>/l, disolvente DA. Color: blanco, gris claro. 750 ml.

Ref. 20335 \_\_\_\_\_ **41,50 €**



**NAUTIX GRIP TRANSLÚCIDO<sup>(1)</sup>**

Pintura antideslizante incolora de dos componentes formulada para asegurar un buen agarre de los pies. Puede aplicarse sobre poliéster (gelcoat), epoxi (resina o pintura), sobre una laca o barniz de poliuretano de dos componentes, sobre madera y sobre materiales plásticos termoformados. Cobertura 8 m<sup>2</sup>/kg, disolvente DP. 500 g.

Ref. 21714 \_\_\_\_\_ **34,70 €**

**POLVO ANTIDESLIZANTE**

Aditivo antideslizante neutro para lacas mono y bi componente, para mezclar con la pintura líquida en la capa de acabado. Rendimiento 50 g para 750 ml. 50 g.

Ref. 21114 ■ \_\_\_\_\_ **7,70 €**



**ANTIDESLIZANTES**  
No descuide sus revestimientos antideslizantes, más allá del confort de desplazamiento está en juego su seguridad.

**NOS GUSTA**  
 PERFECTO PARA LAS ESCOTILLAS



**ADHESIVO ANTIDESLIZANTE TESA**

Particularmente resistente y seguro sobre peldaños, cubierta, escalera o sobre los portillos en la versión transparente. L. 5 m x a. 25 mm.

- Ref. 20725 ■ Transparente \_\_\_\_\_ **20,90 €**
- Ref. 20726 ■ Negro \_\_\_\_\_ **20,90 €**



**ANTIDESLIZANTE SOFT GRIP**

Antideslizante adhesivo aspecto "granito" suave y eficaz.

- Ref. 22408 ■ Dim. a. 50 mm x L. 4 m, color negro \_\_\_\_\_ **34,50 €**
- Ref. 22409 ■ Dim. a. 50 mm x L. 4 m, color gris \_\_\_\_\_ **34,50 €**
- Ref. 22411 ■ Dim. a. 100 mm x L. 2 m, color negro \_\_\_\_\_ **34,50 €**
- Ref. 22412 ■ Dim. a. 100 mm x L. 2 m, color gris \_\_\_\_\_ **34,50 €**

**MUST**  
NUEVO en USHIP

**ANTIDESLIZANTE HARKEN MARINE GRIP**

Antideslizante adhesivo a la vez ultra eficaz y suave para la piel y la ropa. Resiste a los UV y al medio marino. Existe en varios tamaños y colores

- 1 Ref. 22395 ■ Dim. a. 51 x L. 305 mm, por 10, color negro \_\_\_\_\_ **46,20 €**
- Ref. 22396 ■ Dim. a. 51 x L. 305 mm, por 10, color gris \_\_\_\_\_ **46,20 €**
- Ref. 22397 ■ Dim. a. 51 x L. 305 mm, por 10, color translúcido \_\_\_\_\_ **46,20 €**
- 2 Ref. 22398 ■ Dim. a. 76 x a. 305 mm, por 8, color negro \_\_\_\_\_ **54,90 €**
- Ref. 22399 ■ Dim. a. 76 x a. 305 mm, por 8, color gris \_\_\_\_\_ **54,90 €**
- Ref. 22401 ■ Dim. a. 76 x a. 305 mm, por 8, color translúcido \_\_\_\_\_ **54,90 €**
- 3 Ref. 22402 ■ Dim. a. 152 x a. 305 mm, por 6, color negro \_\_\_\_\_ **72,00 €**
- Ref. 22403 ■ Dim. a. 152 x a. 305 mm, por 6, color gris \_\_\_\_\_ **72,00 €**
- Ref. 22404 ■ Dim. a. 152 x a. 305 mm, por 6, color translúcido \_\_\_\_\_ **72,00 €**
- 4 Ref. 22405 ■ Dim. nido de abeja 152 x 152 mm, por 12, color gris \_\_\_\_\_ **72,00 €**
- Ref. 22406 ■ Dim. nido de abeja 152 x 152 mm, por 12, color gris \_\_\_\_\_ **72,00 €**
- Ref. 22407 ■ Dim. nido de abeja 152 x 152 mm, por 12, color translúcido \_\_\_\_\_ **72,00 €**

(1) Peligroso, respete las precauciones de empleo.

## CINTAS DECORATIVAS

### CINTA DECORATIVA SIMPLE

Cinta adhesiva, L.15 m x a. 19 mm.

Ref. 21543 ■ Blanco	35,90 €
Ref. 21544 ■ Azul real	35,90 €
Ref. 21896 ■ Azul marino	35,90 €
Ref. 21545 ■ Rojo	35,90 €
Ref. 21549 ■ Negro	35,90 €
Ref. 21548 ■ Dorado	35,90 €

### CINTA DECORATIVA SIMPLE ANCHA

Cinta adhesiva, L.16 m x a. 50 mm.

Ref. 21578 ■ Blanco	59,00 €
Ref. 21574 ■ Azul real	59,00 €
Ref. 21911 ■ Azul marino	59,00 €
Ref. 21575 ■ Rojo	59,00 €
Ref. 21579 ■ Negro	59,00 €

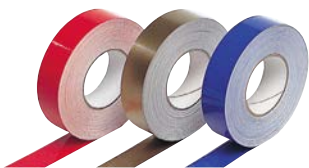

### CINTA DECORATIVA DOBLE

Cinta adhesiva, L.10 m x a. 40 mm.

Ref. 21584 ■ Azul real	59,00 €
Ref. 21885 ■ Azul marino	59,00 €
Ref. 21585 ■ Rojo	59,00 €
Ref. 21589 ■ Negro	59,00 €



### CINTA DECORATIVA TRIPLE

Cinta adhesiva, disponible en 2 anchos. L. 10 m. Color azul.

Ref. 21551 ■ a. 27 mm	46,90 €
Ref. 21552 ■ a. 40 mm	59,00 €



## DESBLOQUEADORES LUBRICANTES

### NOS GUSTA

NO AMARILLEA EL GELCOAT

### DESBLOQUEADOR LUBRICANTE NAVY 6<sup>(1)</sup>

Imprescindible a bordo como en casa, multiusos y eficiente incluso en condiciones severas de uso. Navy 6 lubrica, desengrasa, elimina el óxido, limpia, evacua la humedad y protege depositando una película inhibidora. No daña las juntas ni amarillea el gelcoat. Pulverizador 500 ml.

Ref. 21839 ■ 14,90 €



### SUPER DESBLOQUEADOR SPECIALIST WD-40<sup>(1)</sup>

Penetra rápidamente el óxido y la corrosión, libera las piezas y fijaciones atascadas, resiste al agua y protege de la humedad. Aerosol 400 ml, con doble sistema de pulverizado, amplio o preciso.

Ref. 20587 ■ 18,90 €



### LUBRICANTE SILICONA SPECIALIST WD-40<sup>(1)</sup>

Lubrica sin manchar y previene el atascamiento, resiste al agua y protege de la humedad, ideal para metales, plásticos, gomas, madera... Aerosol 400 ml, con doble sistema de pulverizado, amplio o preciso.

Ref. 25763 ■ 18,90 €



Eco-sostenible

### DESBLOQUEADOR LUBRICANTE ORAPI DÉGRYP'BIO<sup>(1)</sup>

Desbloqueador lubricante hidrófugo biodegradable, sin efectos nocivos para el medio ambiente. Permite desbloquear, incluso en caso muy difíciles. Humedece, penetra, limpia y lubrica en una sola operación. Pulverizador 650 ml.

Ref. 22624 ■ 14,90 €



### DESBLOQUEADOR LUBRICANTE WD-40<sup>(1)</sup>

Desbloquea los mecanismos atascados, lubrica, protege de la corrosión, repele la humedad y elimina los residuos. Conviene a todas las superficies plásticas y metálicas. Sin silicona.

1 Ref. 21701 ■ Aerosol 200 ml	6,90 €
Ref. 20405 ■ Aerosol 400 ml	11,90 €
2 Ref. 21158 ■ Aerosol 400 ml con flexible metal L. 180 mm	18,20 €
3 Ref. 21912 ■ Aerosol Smart 500 ml, pulverizado preciso o ancho	14,20 €
4 Ref. 21913 ■ 5 l	89,00 €

### LUBRICANTE PTFE<sup>(1)</sup>

Lubricante en seco, reduce el rozamiento: para correderas de cajones, relingas de vela, perfil hueco de estay. Aerosol 200 ml.

Ref. 21776 ■ 12,30 €

### SEBO<sup>(1)</sup>

Lubrica incluso en presencia de agua: para carriles, poleas, tensores. Aerosol 200 ml.

Ref. 21770 ■ 10,20 €



# RECICLA

## USHIP

RECOGIDA & RECICLAJE DE EQUIPOS USADOS, RECOLECCIÓN DE RESIDUOS CON PROJECT RESCUE OCEAN PARA MÁS INFOS CONTACTE CON SU TIENDA

**DISOLVENTES**



**DISOLVENTES<sup>(1)</sup>**

- Ref. 21595 White spirit, 1 l **7,90 €**
- Ref. 21596 Acetona, 1 l **8,70 €**



**DESENGRASANTE DISOLVENTE ORAPI SOLVORANGE<sup>(1)</sup>**

Disolvente desengrasante para operaciones de limpieza y preparación de superficies. Muy efectivo para eliminar tintas, aceites y grasas. Limpia los excedentes de pegamentos o resinas. No afecta a la mayoría de los plásticos. Pulverizador 650 ml.

- Ref. 22625 **9,90 €**

**METILETILGETONA<sup>(1)</sup>**

Permite desengrasar el PVC o el neopreno antes del encolado. También se usa para quitar la cera en los cascos nuevos.

- Ref. 20644 500 ml **11,50 €**
- Ref. 21941 1 l **16,90 €**

**DISOLVENTE DE ADHESIVOS SPRAY<sup>(1)</sup>**

Retira fácilmente los residuos adhesivos sobre superficies de metal y plásticas. Pulverizador 200 ml.

- Ref. 20282 **19,00 €**



**DECAPANTES**



**DECAPANTE MARINE COMUS<sup>(1)</sup>**

Decapante de gel universal, eficaz para eliminar pinturas y barnices de todo tipo. Acción rápida de 5 a 20 min. No contiene cloruro de metileno, NMP, ácido o sosa cáustica. Rendimiento de 1 a 3 m<sup>2</sup>/l. 1 l.

- Ref. 20399 **24,90 €**



**DECAPANTE INTERSTRIP AF<sup>(1)</sup>**

Decapante especial para poliéster, en absoluto agresivo. Elimina las antiguas capas de pintura clásica así como los antifouling. Usar una rasqueta para un trabajo más eficaz. 1 l.

- Ref. 21301 **49,90 €**

**MATERIAL DE PINTURA**

**RASCADOR DE PINTURA**

Herramienta de gran calidad, muy eficaz para eliminar antifoulings, pinturas o barnices. Cuchilla de tungsteno.

- Ref. 21528 ■ modelo estándar, hoja a.50 mm **30,90 €**
- Ref. 21445 ■ Modelo con empuñadura, hoja 1.65 mm **37,90 €**



**CUCHILLA DE RECAMBIO PARA RASCADOR**

- Ref. 21529 ■ Cuchilla a.50 mm **18,50 €**
- Ref. 21446 ■ Cuchilla a.65 mm **19,50 €**



**1 CINTA DE ENMASCARAR**

Cinta adhesiva para trazar la línea de flotación y delimitar los trabajos de pintura. La cinta de PVC se recomienda para los trabajos que necesitan precisión.

- Ref. 21724 ■ Papel, 25 mm x 50 m **3,90 €**
- Ref. 21920 ■ Papel, 50 mm x 50 m **6,40 €**
- Ref. 20268 ■ PVC rojo, 19 mm x 66 m **6,50 €**
- Ref. 21725 ■ PVC rojo, 25 mm x 66 m **8,60 €**

**2 CINTA DE ENMASCARAR LARGA DURACIÓN**

Este papel de alta calidad permite dejar el enmascarado en posición hasta 8 semanas sin transferencia de adhesivo.

- Ref. 20269 ■ 25 mm x 50 m **10,90 €**
- Ref. 20270 ■ 50 mm x 50 m **19,90 €**



**PELÍCULA PROTECTORA**

La solución cinta + film transparente para el enmascarado y la protección de grandes superficies. El adhesivo, adaptado a superficies lisas y ligeramente rugosas, resiste a los UV durante 2 semanas.

- Ref. 20727 ■ L. 14 m x A. 55 cm **8,10 €**
- Ref. 21123 ■ L. 14 m x A. 110 cm **9,50 €**

(1) Peligroso, respete las precauciones de empleo.

**NOS GUSTA**

CALIDAD PROFESIONAL

**DISCOS ABRASIVOS GREY LINE E1 Ø 150 MM**

Ideal para todos sus trabajos de lijado del poliéster, metal o madera. De calidad profesional, es auto-adherente y dispone de 25 orificios de aspiración. Ø 150 mm. La caja de 50.



- Ref. 22167 ■ Grano P40 **25,50 €**
- Ref. 22168 ■ Grano P80 **25,50 €**
- Ref. 22169 ■ Grano P120 **25,50 €**
- Ref. 22170 ■ Grano P180 **25,50 €**
- Ref. 22171 ■ Grano P240 **25,50 €**
- Ref. 22172 ■ Grano P320 **25,50 €**
- Ref. 22173 ■ Grano P400 **25,50 €**
- Ref. 22174 ■ Grano P600 **25,50 €**
- Ref. 22175 ■ Grano P800 **25,50 €**



**DISCOS ABRASIVOS**

Ø 125 mm, autoadhesivos. Por 5

- Ref. 20413 G 80 **9,70 €**
- Ref. 20414 G 120 **9,70 €**
- Ref. 20415 G 180 **9,70 €**

**LIJA DE AGUA**

- Ref. 21450 ■ N°180, por 3 hojas **6,60 €**
- Ref. 21451 ■ N°320, por 3 hojas **6,60 €**
- Ref. 21452 ■ N°600, por 3 hojas **6,60 €**
- Ref. 21453 ■ N°1000, por 3 hojas **6,60 €**

**LIJA EN SECO**

- Ref. 21455 ■ N°40, por 3 hojas **5,90 €**
- Ref. 20169 ■ N°80, por 3 hojas **5,90 €**
- Ref. 21457 ■ N°120, por 3 hojas **5,90 €**
- Ref. 21458 ■ N°180, por 3 hojas **5,90 €**



**TACO DE LIJA**

Acepta hojas abrasivas para un lijado fácil y en plano.

- Ref. 21534 **10,30 €**



## MATERIAL DE PINTURA

### ESPÁTULAS DE REVESTIMIENTO

Para una aplicación lisa y uniforme de las diferentes masillas y gelcoats.

Ref. 21443 ■ El juego de 4 espátulas metal de diferentes tamaños **8,90 €**  
 Ref. 20765 ■ El lote de 10 espátulas plástico **16,50 €**

### RODILLO ANTIFOULING

Particularmente cómodo de usar por sus dimensiones. Rodillo a.110 mm.

Ref. 21519 ■ **6,50 €**

### RODILLO ANTIFOULING

Ref. 21525 ■ Rodillo a.110 mm, por 2 **4,90 €**  
 Ref. 21463 ■ Rodillo a.150 mm, por 2 **5,90 €**

### RODILLO FIELTRO

Tipo fieltro hilo continuo 4 mm, ideal para lacas mono o de dos componentes así como imprimaciones epoxi de dos componentes. Rodillo a. 110 mm, por 2.

Ref. 21586 ■ **4,20 €**

### BROCHA DESECHABLE

Sedas naturales, mango de madera sin tratar. Destinado a una única aplicación.

Ref. 20730 ■ a. 20 mm **1,90 €**  
 Ref. 20731 ■ a. 30 mm **2,30 €**  
 Ref. 20732 ■ a. 40 mm **2,70 €**  
 Ref. 20733 ■ a. 50 mm **3,20 €**  
 Ref. 20734 ■ a. 70 mm **4,50 €**  
 Ref. 20735 ■ Lote de 3, a. 20/30/40 mm **4,90 €**

### BROCHA CURVADA

Forma acodada para accesos difíciles. Ancho 30 mm.

Ref. 21465 ■ **5,20 €**

### ESPÁTULA

Ref. 21517 ■ a. 40 mm **4,90 €**  
 Ref. 21516 ■ a. 60 mm **5,60 €**  
 Ref. 21515 ■ a. 80 mm **5,90 €**

### RODILLO ANTIFOULING ANCHO

Rodillo a.180 mm.

Ref. 21489 ■ **9,90 €**

### RODILLO ANTIFOULING ANCHO

Ancho 180 mm.

Ref. 21494 ■ **6,50 €**

### BROCHA ESPUMA

Permite el alisado de pinturas y barnices.

Ref. 21560 ■ a. 25 mm **2,20 €**  
 Ref. 21561 ■ a. 50 mm **2,70 €**  
 Ref. 21562 ■ a. 75 mm **3,30 €**

### BROCHA ESTÁNDAR

Sedas naturales, mango plástico. Para trabajos corrientes.

Ref. 21501 ■ a. 20 mm **2,50 €**  
 Ref. 21502 ■ a. 30 mm **3,50 €**  
 Ref. 21503 ■ a. 40 mm **4,20 €**  
 Ref. 21504 ■ a. 50 mm **5,50 €**  
 Ref. 21505 ■ a. 70 mm **7,90 €**

### BROCHA PARA CONTORNEAR

Brocha de punta afilada para facilitar la aplicación en las esquinas. Ø 21 mm.

Ref. 21500 ■ **8,30 €**

### ESCOFINA

Mango madera, hoja acero rígido 70 mm.

Ref. 22610 ■ **4,90 €**

### RODILLO ESPUMA GM

Uso para lacas y antifouling. Rodillo a. 110 mm.

Ref. 21570 ■ **5,60 €**

### RODILLO ESPUMA GM

Ancho 110 mm.

Ref. 21571 ■ **2,90 €**

### RODILLO ESPUMA PM

Modelo especial para bandas decorativas, líneas de flotación. Rodillo a.70 mm. (No representado).

Ref. 21572 ■ **5,20 €**

### RODILLO ESPUMA PM

Ancho 70 mm.

Ref. 21573 ■ **2,50 €**

### BROCHA PROFESIONAL

Sedas naturales, muy gruesa, mango madera barnizada. Ideal para las lacas de acabado y barnices.

Ref. 20975 ■ a. 25 mm **4,90 €**  
 Ref. 20976 ■ a. 40 mm **5,90 €**  
 Ref. 20977 ■ a. 50 mm **8,70 €**  
 Ref. 20978 ■ a. 65 mm **11,90 €**

### PINCEL DE LETRAS

Brocha plana a. 8 mm, para aplicaciones finas.

Ref. 21506 ■ **5,20 €**

### CUBETA DE PINTURA A MANO

Perfecto para pequeños trabajos, esta pequeña bandeja se sostiene con la mano. Para pinceles y rodillos hasta 110 mm.

Ref. 22392 ■ **4,90 €**

### LOTE RODILLO ANTIFOULING + CUBETA

Lote compuesto de una cubeta, un mango y 2 rodillos para aplicación del antifouling.

Ref. 21518 ■ **6,90 €**



**MEZCLADOR**

- Ref. 21592 ■ Modelo manual de plástico, para bote pequeño, L. útil 120 mm **1,20 €**
- Ref. 21590 ■ Modelo para taladros, de metal lacado, Ø 80 x L. 400 mm **6,90 €**

**VASO MEZCLADOR**

- Ref. 20125 ■ 750 ml **1,40 €**
- Ref. 20126 ■ 1,4 l **1,70 €**



**NOS GUSTA**

- COMO UNA PISTOLA

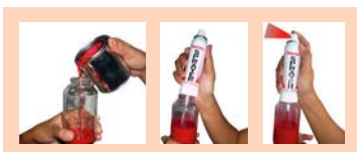

**PULVERIZADOR APLICADOR RECARGABLE (1)**

Compuesto por un vaso de cristal y un cartucho de gas extractor, este pulverizador permite aplicar la pintura de su elección del mismo modo que una pistola.

- Ref. 20741 ■ El spray + vaso **24,90 €**
- Ref. 20742 ■ El cartucho de recambio 180 ml **30,50 €**



**CUBO DE PINTURA**

Contenido 7 l. El lote de 5 protectores desechables es ideal para evitar la limpieza del cubo.

- Ref. 21520 ■ El cubo solo **4,70 €**
- Ref. 20737 ■ El lote de 5 protectores desechables **12,50 €**



**CUBETA DE PINTURA**

Dim. L. 330 x a. 260 x A. 70 mm. El lote de 5 protectores desechables es ideal para evitar la limpieza de la cubeta.

- Ref. 21521 ■ Cubeta sola **5,20 €**
- Ref. 20736 ■ El lote de 5 protectores desechables **7,90 €**

**PROTECCIÓN INDIVIDUAL**



**MASCARILLA ANTI-POLVO FFP2 CON VÁLVULA**

Mascarilla para utilizar durante sus trabajos de lijado y decapado. La válvula asegura una buena respiración.



- Ref. 21909 ■ **5,20 €**



**MASCARILLA ANTIGAS/POLVO 3M**

Mascarilla desechable para sus trabajos de pintura o laminación. Asegura una protección eficaz contra los vapores orgánicos y las partículas. Cumple con la norma EN405:2001.

- Ref. 21914 ■ **39,90 €**

**GAFAS DE PROTECCIÓN**

Para protegerle durante sus trabajos interiores o exteriores. Modelo mascarilla contra las salpicaduras líquidas y polvo, con cinta de cabeza y pantalla de policarbonato resistente.



- Ref. 21541 ■ **8,90 €**

**MONO DE PROTECCIÓN**

Mantenga su embarcación sin ensuciarse (antifouling, pintura, masilla, resina) con este mono ligero y flexible. Protege del polvo y de las proyecciones líquidas.

- Ref. 20410 ■ Talla L **8,90 €**
- Ref. 20411 ■ Talla XL **8,90 €**



**PEDIR A BORDO, RECOGER EN PUERTO**  
CLICK & COLLECT EN **USHIP.FR**



**GUANTES**

Guantes de látex natural que ofrecen protección contra los riesgos mecánicos y los productos químicos. Superficie antideslizante nido de abeja. Talla 10.

- Ref. 20489 ■ **4,90 €**

**GUANTES DESECHABLES VI-NI**

Guantes finos para pequeños trabajos, azules, sin polvo, de vinilo + nitrilo. Caja de 100.

- Ref. 21593 ■ Talla L 8/9 **7,90 €**
- Ref. 21594 ■ Talla L 9/10 **7,90 €**



(1) Peligroso, respete las precauciones de empleo.

## ADHESIVOS



### ADHESIVO PVC FLEXIBLE TESA

Muy elástico, se adapta bien a cualquier forma. Las cintas de 19 mm x 20 m son particularmente adaptadas al marcado y aislamiento eléctrico.

- Ref. 20213 ■ 19 mm x 20 m, negro **3,80 €**
- Ref. 20214 ■ 19 mm x 20 m, blanco **3,80 €**
- Ref. 20219 ■ 19 mm x 20 m, rojo **3,80 €**
- Ref. 20215 ■ 50 mm x 33 m, naranja **10,90 €**

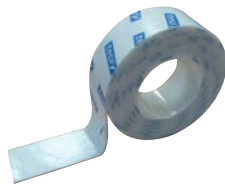

### ADHESIVO DOBLE CARA TESA

Fijación resistente, incluso en zona húmeda. Se adapta a los contornos gracias a su capa de espuma 19 mm x 1,5 m.

- Ref. 20251 ■ **9,90 €**



### ADHESIVO DE TELA TESA

Potente y estanco este adhesivo es extremadamente resistente a las intemperies. 50 mm x L. 25 m.

- Ref. 20216 ■ Negro **20,40 €**
- Ref. 20217 ■ Blanco **20,40 €**
- Ref. 20218 ■ Plata **20,40 €**

### CINTA AUTO-SELLANTE SILICONA TESA

De silicona, sin masa adhesiva. Se sella sobre sí misma ejerciendo una fuerte presión. Perfecto para las reparaciones de canalizaciones o en protección, aislante eléctrico, excelente resistencia a los combustibles, aceites, agua de mar, UV y temperaturas extremas. a. 19 mm x L. 2,5 m.



IMPRESINDIBLE A BORDO!

- Ref. 20728 ■ Transparente **12,90 €**
- Ref. 20729 ■ Negro **12,90 €**

## HERRAMIENTAS

PRECIO TOPE

NUEVO USHIP

NOS GUSTA

- ROTACIÓN OSCILANTE
- LIGERA

### PULIDORA DUAL ACTION 1852 SIN CABLE Ø 150 MM

Ligera y compacta, es ideal para todos sus tareas de pulimentado. Movimiento oscilante, velocidad ajustable 2000-4300 rpm con pantalla LED, plato Ø 150 mm para pads velcro. 12 V, entregada con 2 baterías de 2 Ah y cargador, peso 1 kg.

- Ref. 22391 ■ **119,00 €**



### ACCESORIOS PARA PULIDORA Ø 150 MM

- Ref. 21546 ■ Espumas densas amarillas para pulimento heavy, por 2 **19,90 €**
- Ref. 21564 ■ Espumas medium naranja para pulimento heavy/medium, por 2 **19,90 €**
- Ref. 21565 ■ Espumas azules flexibles para pulimento fino, por 2 **19,90 €**
- Ref. 21523 ■ Espumas negras flexibles alveoladas para pulimento fino o cera, por 2 **22,90 €**

### TALADRO ATORNILLADOR CONSTRUCTOR

Taladro atornillador de percusión, recargable 20 V max.. 2 velocidades ajustables, 0-400 y 0-1500 rpm, Portabrocas de 13 mm, percusión ajustable, luz de trabajo, empuñadura soft grip. Entregada sin batería ni cargador

- Ref. 22156 ■ **77,00 €**



### BATERÍA Y CARGADOR CONSTRUCTOR

- Ref. 22158 ■ Batería Li-ion 4 Ah, 20 V max. **99,00 €**
- Ref. 22159 ■ Cargador 220 V 70 W, 20 V max. **31,00 €**



ENCUENTRE LAS LLAVES DE BUJIAS P. 160

### CAJA DE LLAVES DE VASO 1/4"

Juego de 35 piezas, compuesto por una carraca reversible, un destornillador en T, alargadores, cardan y porta boquillas, vasos de 4 a 13 mm y boquillas de destornilladores. Calidad profesional de acero cromo vanadio, cofre compacto de polietileno. Dim. L. 250 x a. 170 x A. 60 mm. Peso 1,2 kg.

- Ref. 22061 ■ **59,50 €**



### CAJA DE HERRAMIENTAS

Caja universal compuesta por herramientas profesionales, 14 llaves mixtas, 14 vasos 1/2" + vasos para bujias con trinquete, conjunto de destornilladores, llaves Allen + Torx, medidor de tensión, pinzas universales y pico de loro, martillo. Dim. L. 450 x a. 285 x A. 110 mm. Peso 71 kg.

- Ref. 22049 ■ **299,00 €**

SELECCION USHIP

USO PRO





**HERRAMIENTAS**

**LLAVE FIJA DOBLE**

Calidad superior de aleación de acero de altas prestaciones.

- Ref. 22062 ■ 6 x 7 mm **4,90 €**
- Ref. 22063 ■ 8 x 9 mm **5,10 €**
- Ref. 22064 ■ 10 x 11 mm **5,60 €**
- Ref. 22065 ■ 12 x 13 mm **5,80 €**
- Ref. 22066 ■ 14 x 15 mm **7,20 €**
- Ref. 22067 ■ 16 x 17 mm **7,50 €**



**LLAVE DE PIPA ABIERTA**

Calidad superior de aleación de acero de altas prestaciones. 6 x 12 caras.

- Ref. 22069 ■ 8 mm **8,60 €**
- Ref. 22070 ■ 10 mm **9,30 €**
- Ref. 22072 ■ 13 mm **11,30 €**
- Ref. 22073 ■ 17 mm **14,70 €**



**LLAVES ALLEN JUEGO DE 9**

En soporte plástico. Dim. de 1,5 a 10 mm.

Ref. 23591 ■ **19,90 €**

**LLAVES TORX JUEGO DE 8**

En soporte plástico. Dim. de T9 a T40.

Ref. 22074 ■ **45,40 €**



**DESTORNILLADOR PLANO**

De aleación de acero de altas prestaciones, mango ergonómico bi materia.

- Ref. 23584 ■ 3 mm **5,90 €**
- Ref. 23585 ■ 5,5 mm **9,20 €**
- Ref. 23586 ■ 6,5 mm **10,60 €**



**DESTORNILLADOR POZIDRIV**

De aleación de acero de altas prestaciones, mango ergonómico bi materia.

- Ref. 23587 ■ PZO **6,90 €**
- Ref. 23588 ■ PZI **9,80 €**
- Ref. 23589 ■ PZ2 **10,90 €**



**REMACHADORA**

Ref. 23695 ■ Modelo clásico para remaches de 2,4/3-3,2/4/4,8 mm

**56,70 €**

Ref. 22101 ■ Modelo potente de leva, para remaches 3-3,2/4/4,8/6/6,8 mm

**195,00 €**



**ALICATE PICO DE LORO**

Calidad superior de aleación de acero de altas prestaciones, dientes templados. 7 posiciones regulables. Forma de mordaza adaptada a la prensión de piezas redondas, hexagonales o cuadradas.

Ref. 23568 ■ **23,40 €**



**ALICATE UNIVERSAL**

Calidad superior de aleación de acero de alta prestación, cortes templados. Empuñadura bi materia.

Ref. 23566 ■ **24,90 €**



**ALICATE DE CORTE**

Calidad superior de aleación de acero de altas prestaciones, picos templados. Empuñadura bi materia.

Ref. 23567 ■ **22,60 €**



**CINTA MÉTRICA 3 M**

Cinta métrica L. 3 m x a. 19 mm. Con bloqueo, clip cinturón, y correa.

Ref. 22047 ■ **7,90 €**



**CÚTER**

Cuerpo de plástico, Guiado de la hoja de metal con bloqueo. Cuchilla 18 mm.

Ref. 23670 ■ **9,20 €**

**CUCHILLAS DE CÚTER**

Estuche de 10 hojas 18 mm.

Ref. 22410 ■ **7,80 €**



**SIERRA DE METAL**

Especialmente estudiada para cortar en lugares de difícil acceso. Entregado con una hoja.

Ref. 23685 ■ **27,70 €**

**HOJAS DE SIERRA DE METAL**

Paquete de 2 hojas.

Ref. 23698 ■ **13,90 €**



**CAJA DE BROCAS PARA METALES**

Compuesto por brocas HSS Ø 2, 3, 4, 5, 6, 8 mm.

Ref. 23671 ■ **22,00 €**

**BROCA PARA METAL**

- Ref. 23672 ■ Ø 2 mm, por 3 **5,80 €**
- Ref. 23673 ■ Ø 3 mm, por 3 **5,80 €**
- Ref. 23674 ■ Ø 4 mm **3,20 €**
- Ref. 23675 ■ Ø 5 mm **3,50 €**
- Ref. 23676 ■ Ø 6 mm **4,90 €**
- Ref. 23677 ■ Ø 8 mm **6,40 €**



**SOLDADOR ELÉCTRICO 12 V.**

Para todos sus trabajos de soldadura. Potencia 30 W. Toma mechero.

Ref. 23663 ■ **23,90 €**

**HILO DE SOLDAR**

80 % estaño 15/10, peso 30 g.

Ref. 24127 ■ **14,40 €**



**CORTACABOS**

Cortacabos 220V, potencia 100 W. Conviene para un uso ocasional. Entregado con punta de cuchilla.

Ref. 24123 ■ **52,90 €**



**CORTACABOS PRO**

Cortacabos 220V, potencia 60 W. Velocidad de calentamiento ultra rápida para un uso intensivo. Entregado con punta de cuchilla.

- Ref. 34988 ■ Cortacabos **177,00 €**
- Ref. 34989 ■ Punta de cuchilla **37,90 €**

**NOS GUSTA**  
 IMÓVIL!

**CORTACABOS SIN CABLE**

¡Corte sus cabos directamente en su embarcación, sin conexión a la red eléctrica! Batería 18V 2 Ah y cargador incluido.

- Ref. 32881 ■ Cortacabos sin cable completo **279,00 €**
- Ref. 32882 ■ Batería adicional **59,90 €**
- Ref. 32883 ■ Cargador adicional **26,90 €**



## CIERRES



### CIERRE DE ARMARIO DE BOTÓN

Permite manejar y cerrar puertas de 4 a 25,4 mm de grosor. Cuerpo de acetato, botón redondo cromado Ø 33 mm. L. cerrado 53 mm. Cañón Ø 25,4 mm con plano anti rotación.

Ref. 22185 ■ \_\_\_\_\_ 27,50 €

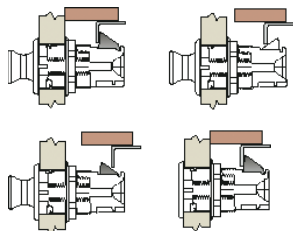

### CIERRE DE ARMARIO

Permite asegurar el cierre empujando y mantener la puerta hasta 1,5 kg. De nailon negro. Dim. L. 28,2 x A. 48,5 x gr. 13,7 mm (cerradura), L. 11,5 x A. 72 x gr. 23,8 mm (gatillo).

Ref. 22187 ■ \_\_\_\_\_ 11,90 €



### PESTITILLOS

De nailon gris y goma. Fijación por tornillos Ø 3 mm. Por 2.

Ref. 22209 ■ \_\_\_\_\_ 37,90 €



### BLOQUEADOR DE PUERTA MAGNÉTICO

Gracias a su articulación, este bloqueador de latón cromado puede posicionarse en el suelo o en la pared. Dim. a 90°: A. 50 x P. 50 mm.

Ref. 22040 ■ \_\_\_\_\_ 49,90 €



### CERROJO GATILLO Y PASADEDOS

El cerrojo de latón permite mantener cerrada la puerta de su armario. Se instala con tornillos de Ø 3 mm. El pasadedos permite acceder al cerrojo. Para instalarlo, taladrar la puerta a su diámetro exterior.

Ref. 22150 ■ El pasadedos solo \_\_\_\_\_ 4,40 €

Ref. 22151 ■ Cerrojo gatillo solo \_\_\_\_\_ 11,50 €

### BOTÓN DE COFRE

Equipa numerosos cierres de cofres. De inox, entregado completo con receptáculo. Cañón Ø 20 mm para panel de 3 a 19 mm de grosor, varilla Ø 13 mm taladrada para candado.

Ref. 22021 ■ \_\_\_\_\_ 20,90 €



### CIERRE PESTILLO

Muy cuidada calidad marina de latón cromado, permite mantener su cofre cerrado manteniendo una presión. Un ojo permite el paso de un candado marino para un cierre de seguridad. Fijación por tornillos Ø 5 mm. L. 89 x a. 45 mm.

Ref. 22216 ■ \_\_\_\_\_ 27,90 €



### CIERRE CON PULSADOR

Muy práctico para todas las puertas de armarios y de cubículos. De latón cromado, caja plástico blanco. Fijación por tornillos Ø 3 mm.

Ref. 23605 ■ Para puerta gr.16 mm \_\_\_\_\_ 21,90 €

Ref. 23606 ■ Para puerta gr.19 mm \_\_\_\_\_ 22,90 €

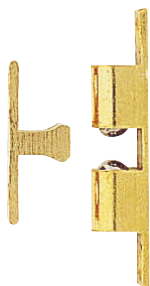

### CIERRES DE ARMARIO

Mantiene la puerta de su armario cerrada. Posibilidad de regular la tensión. De latón pulido. Fijación por tornillos Ø 4 mm.

Ref. 22217 ■ L. 43 x a. 8 mm, por 2 \_\_\_\_\_ 10,50 €

Ref. 22218 ■ L. 50 x a. 9 mm, por 2 \_\_\_\_\_ 12,90 €

Ref. 22219 ■ L. 60 x a. 11 mm, por 2 \_\_\_\_\_ 18,40 €



### PESTITILLOS DE RUEDA

Para todas los cierres de puertas ligeras. De nailon flexible blanco. Fijación por tornillos Ø 3 mm. Por 2.

Ref. 22220 ■ \_\_\_\_\_ 4,90 €



### GANCHO DE PUERTA

Se adapta a cualquier caso y asegura su puerta en posición abierta o cerrada.

Ref. 22190 ■ Latón cromado \_\_\_\_\_ 12,90 €

Ref. 22191 ■ Latón pulido \_\_\_\_\_ 12,90 €

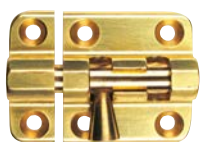

### CERROJO DE LATÓN PULIMENTADO

Fijación por tornillos Ø 3 mm. L. 50 (38 + 12) x a. 37 mm.

Ref. 22195 ■ \_\_\_\_\_ 19,90 €



### CERROJO DE LATÓN CROMADO

Fijación por tornillos Ø 3 mm.

Ref. 22214 ■ L. 64 (49 + 15) x a. 26 mm \_\_\_\_\_ 16,90 €

Ref. 22208 ■ L. 90 (67 + 23) x a. 30 mm \_\_\_\_\_ 21,30 €

## GANE 5%

DE DESCUENTO EN SUS COMPRAS CON LA TARJETA USHIP\*

Válida en todas las tiendas, le permite acumular puntos y beneficiarse de un cheque regalo de un valor del 5% de sus compras dos veces al año. Los puntos se acumulan a partir de los primeros 40 euros gastados.  
 \*Excepto promociones y ofertas especiales.

**ANILLA DE PALANCA**

Para levantar paneles y suelos. Empotrable con muelle. De latón cromado. Fijación por tornillos Ø 4 mm. L. 83 x a. 21 mm.

Ref. 22224 ■ **19,90 €**



**ANILLA CON SOPORTE INOX**

Con muelle. Permite levantar sus paneles, cofres... No sobresale. Fijación por tornillos Ø 4 mm. L. 65 x a. 55 mm.

Ref. 22210 ■ **11,90 €**



**ANILLA CON SOPORTE LATÓN CROMADO**

Discreto porque se ha ideado especialmente para levantar su tapa de nevera, de fregadero... Fijación con tornillos Ø 4 mm. L. 45 x a. 40 mm.

Ref. 22221 ■ **16,80 €**



**TIRADOR ANILLA DE SUELO**

Permite el manejo y cierre de los suelos, con anilla retráctil con muelle. Entregado con tope de escuadra de inox.

Ref. 22053 ■ De nailon blanco, sin cerradura, Ø ext. 60 mm, Ø empotramiento 48 mm, para panel gr. 7 a 18 mm **18,70 €**

Ref. 22086 ■ De nailon blanco, con cerradura, Ø ext. 60 mm, Ø empotramiento 48 mm, para panel gr. 7 a 18 mm **20,50 €**

Ref. 22054 ■ De inox, sin cerradura, Ø ext. 62 mm, Ø empotramiento 48 mm, para panel gr. 5 a 12 mm **54,00 €**

Ref. 22087 ■ De inox, con cerradura, Ø ext. 62 mm, Ø empotramiento 48 mm, para panel gr. 5 a 12 mm **58,50 €**



**BISAGRAS**



**BISAGRAS DE ESCOTILLA INOX MACIZO**

Muy robusto de inox macizo pulido, grosor 4 mm. Fijación por tornillos Ø 5 mm.

- 1 Ref. 22140 ■ 38 x 38 mm **8,90 €**
- 2 Ref. 22141 ■ 57 x 38 mm **8,90 €**
- 3 Ref. 22142 ■ 71 x 38 mm **11,50 €**
- 4 Ref. 22143 ■ 75 x 38 mm **11,50 €**
- 5 Ref. 22144 ■ 90 x 38 mm **14,90 €**
- 6 Ref. 22145 ■ 105 x 38 mm **14,90 €**
- 7 Ref. 22128 ■ 57 x 38 mm **14,90 €**



**BISAGRA DE ESCOTILLA NAILON**

De nailon negro, eje inox. Fijación por tornillos Ø 6 mm. El par.

- 8 Ref. 22148 ■ 70 x 40 mm **10,20 €**
- 9 Ref. 22149 ■ 95 x 60 mm **10,20 €**
- 10 Ref. 22147 ■ 108 x 40 mm **10,60 €**
- 11 Ref. 22146 ■ 135 x 40 mm **10,60 €**

**BISAGRA DE LATÓN PULIDO**

Para todos los equipamientos interiores. Fijación por tornillos Ø 3 mm.

- Ref. 22123 ■ L. 40 x a. ø 25 mm, el par **14,90 €**
- Ref. 22124 ■ L. 50 x a. ø 30 mm, el par **18,90 €**
- Ref. 22125 ■ L. 60 x a. 40 mm, el par **21,40 €**



**BISAGRAS DESMONTABLES LATÓN**

Fijación por 4 tornillos Ø 4 mm.

- Ref. 22126 ■ Derecha, L.30 x a. 40 mm, el par **12,80 €**
- Ref. 22136 ■ Izquierda, L.30 x a. 40 mm, el par **12,80 €**

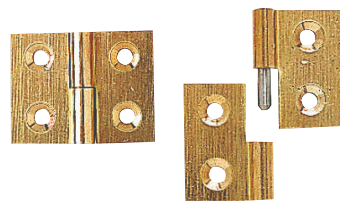

**BISAGRAS DE LATÓN CROMADO**

Para todos los equipamientos interiores. Fijación por tornillos Ø 3 mm.

- Ref. 22116 ■ L. 40 x a. ø 25 mm, el par **19,80 €**
- Ref. 22117 ■ L. 50 x a. ø 30 mm, el par **21,50 €**
- Ref. 22118 ■ L. 60 x a. 40 mm, el par **23,90 €**



**COMPÁS DE MUELLE**

De inox. Este práctico sistema de compás de apertura, instalado por los mejores astilleros, puede usarse tanto para las aperturas de neveras como para las tapas de mesa de carta o de pozo de ancla. Instalación muy fácil Fijación por tornillos Ø 4 mm. L. 220 mm.

Ref. 22129 ■ **18,90 €**



TODA LA **TORNILLERÍA** ESTÁN EN TIENDA\* Y EN USHIP.FR



\* Según existencias.



# CERROJOS, CANDADOS, LLAVEROS Y TORNILLERÍA

## CERROJOS

### CERROJO MARINO

Cerrojo de aplique con cilindro exterior y botón interior para el cierre de la embarcación. Cuerpo de inox y latón, entregado con 2 llaves, pulsador y tapa. Cilindro: Ø 22 x L. 21 mm. Cuerpo: A. 81 x a. 36 x gr. 15 mm.

Ref. 21492 ■ **75,00 €**



### CIERRE DE LEVA

Mantiene la cerradura en el batiente. La leva cerrada impide el movimiento de la corredera. Modelo muy resistente. De latón niquelado salvo Ø 30 mm de latón pulido

Ref. 22250 ■ Ø 20 x L. 20 mm **34,90 €**

Ref. 22251 ■ Ø 20 x L. 25 mm **34,90 €**

Ref. 22252 ■ Ø 20 x L. 30 mm **37,90 €**

Ref. 22215 ■ Ø 30 x L. 23 mm **49,50 €**



### CIERRE DE COFRE CON LLAVE

De inox, fijación con tornillos Ø 4 mm. L. 76 x a. 30 mm.

Ref. 22211 ■ **19,90 €**

## CANDADOS

### CANDADO LATÓN

Cuerpo y asa de latón.

Ref. 22312 ■ Base 35 mm **10,90 €**

Ref. 22315 ■ Base 40 mm **11,90 €**

Ref. 22313 ■ Base 45 mm **12,90 €**



### CANDADO DE ASA INOX

Cuerpo de latón cromado, asa y muelles de inox.

Ref. 22331 ■ Base 30 mm **16,90 €**

Ref. 22333 ■ Base 40 mm **24,90 €**



### NOS GUSTA

- LLAVE ÚNICA
- JUEGO DE 3 O DE 5

### JUEGO DE CANDADOS LATÓN

Cuerpo y asa de latón. Los juegos se componen de 3 o 5 candados de base 30 mm que se abren con la misma llave.

Ref. 22188 ■ Juego de 3 **25,90 €**

Ref. 22189 ■ Juego de 5 **45,90 €**



### NOS GUSTA

- LLAVE ÚNICA
- JUEGO DE 3 O DE 5

### JUEGO DE CANDADOS ASA INOX

Cuerpo de latón cromado, asa y muelles de inox. Los juegos se componen de 3 o 5 candados de base 30 mm que se abren con la misma llave.

Ref. 22334 ■ Juego de 3 **45,90 €**

Ref. 22335 ■ Juego de 5 **76,50 €**



### CANDADO DE CÓDIGO ASA INOX

Bloqueo por combinación de 4 cifras. Cuerpo de latón cromado, asa y muelles de inox. Base 28 mm.

Ref. 22338 ■ **23,90 €**



### PORTA CANDADOS INOX

Muy buen acabado. Permite cerrar un cofre con un candado. Con recubrimiento, no puede desatornillarse. Fijación por tornillos Ø 4 mm.

Ref. 22213 ■ L. 71 x a. 24 mm **9,90 €**

Ref. 22212 ■ L. 75 x a. 30 mm **16,90 €**

### CANDADO DE ASA LARGA

Permite bloquear las patas de su motor fueraborda y otras aplicaciones.

Ref. 22314 ■ Latón, base 40 mm, L. 130 mm **24,90 €**

Ref. 22337 ■ Asa inox., base 40 mm, L. 130 mm **37,90 €**



### CABLE ANTIRROBO CON FUNDA + CANDADO

Conjunto compuesto por un cable de acero templado enfundado L. 3 m y un candado revestido clase 3.

Ref. 22390 ■ **69,00 €**



### CABLE ANTIRROBO CON FUNDA

Útil para asegurar sus bienes tanto en puerto y fondeo como en casa. Alma de Ø 10 mm de inox muy resistente, funda de protección de polietileno y 2 bucles.

Ref. 22050 ■ L. 3 m **52,50 €**

Ref. 22051 ■ L. 5 m **74,50 €**



### CANDADOS REVESTIDOS

Candado de acero duro revestido de una capa de goma resistente a la intemperie y a los productos químicos. Ideal para utilizar con los cables enfundados provistos de bucles. Entregado con dos llaves.

Ref. 22052 ■ **59,00 €**



## LLAVEROS

### LLAVERO MOSQUETÓN WICHARD

De inox, peso 29 g.

Ref. 18045 ■ **14,90 €**



### LLAVERO DEFENSA USHIP

Ref. 24092 ■ **7,90 €**



### LLAVERO PULSERA

De latex y espuma, se fija a la muñeca.

Ref. 24211 ■ **9,90 €**



### LLAVERO CORCHO

Ref. 47689 ■ **7,90 €**



Precio indicativo



# Hempel's Silic One

Notre solution antifouling  
la plus efficace

[hempelyacht.fr](http://hempelyacht.fr)

Distribué en France par AGL Marine

- ✓ 2 ans protection anti-salissures
- ✓ Pour tous types de bateaux
- ✓ Facile à appliquer et à entretenir
- ✓ Économie de carburant
- ✓ Sans biocide et cuivre
- ✓ Fonctionne sur hélices



<b>A</b> Abrasivo	397
Abrazadera	189 y 368
Abridor de grilletes	236
Absorbente de aceite	157
Absorbente de humedad	86
Absorbente de olor	63
Accesorios paneles solares	340
Accesorios para alargador eléctrico	335 y 336
Acetate	156 y 157
Acetate de almacenaje motor	159
Acete de teca	378
Acete hidráulico	156 y 179
Achicador	325 y 333
Adaptador	75
Adaptador de gas	400
Adhesivo	310, 380, 397 y 400
Adhesivo anti rozamiento	310
Adhesivo neumática	380
Aditivo combustible	158
Aditivo WC/aguas negras	365
Aerogenerador	337
Aforador agua/combustible	166 y 354
Aforador aguas negras	364
Agua de cantilar	299 y 300
Agua de velero	311
Aireador	265
Aireador solar	265
AlS	110 y 146
Alargador de caña	175
Alargador eléctrico	335 y 336
Alargador MC4	340
Alarma bomba de sentina	224
Alfombra	54
Algodón para lustrar	373
Almacenador	292 y 308
Almacenaje	58
Altavoz	65 a 67 y 110
Amarra	248 y 249
Amortiguador de amarra	250
Amplificador	26
Ancla de arado	258 y 257
Ancla flotante	256
Ancla plana	256
Anemómetro	41
Anilla de cazoleta	403
Anilla de fricción	281
Anilla de palanca	403
Anilla de tangón	302
Anilla de trapezoid	292
Anilla redonda inox	302
Anodo	162, 163, 173 y 184
Anodo de turca	184
Antena 4G/5G/Wi-Fi	152
Antena AIS	146
Antena AM/FM, TV	67
Antena GPS	154
Antenas AM/FM, TV	67
Antena VHF	111
Antideslizante	59, 77 y 395
Antifouling	369 y 387 a 391
Anti-gaviotas	351
Anti-óxido	384 y 395
Antirrobo carburante	166
Antirrobo fueraborda	175
Antirrobo remolque	192
Anzuelo	18
Aqua Clean	353
Aqua Kem	365
Arandela freno	184 y 192
Arnés de escalada	317
Arnés de izado auxiliar	240
Arnés de seguridad	204
Arnés motor	175
Aro corona	207
Aro herradura	206 y 207
Asa de transporte	59
Asos	360 a 362
Asiento	55 y 180
Aspirador	84
Asta de bandera	318
Atrapa-guía	252
Auto-amalgamante	310
Auxiliar	232 a 237

<b>B</b> Balancín de trapezoid	292
Balanzas balizadas	218 a 221
Bandeja	82
Banderín naranja	16
Barbacoas	72 y 73
Barñiz	378, 379 y 394
Barómetro	88 y 89
Barra luminosa	203
Barreño	83
Barril estanco	230
Báscula	26
Base de candelero	316
Batería	171, 173 y 322 a 324
Batería nómada	324
Bengala de mano	213
Bengala paracaídas	213
Bicbero	252
Bicicleta	165
Bidón	164 y 353
Bimini	52 a 54, 161 y 313
Bisagra	403
Blanqueador	371
Bloqueador de puerta	402
Bloqueador de turca	380
Bobina de secado	375
Boca de llenado	166, 292 y 354
Bocina	181
Bocina de niebla	211
Bola de driza	310
Bola de fondeo	211
Bola de rodamiento	303
Bolsa	85
Bolsa de banda	273
Bolsa de driza	273
Bolsa de fondeo	257
Bolsa de guardamancebos	273
Bolsa estanca	38 a 40 y 230
Bomba de agua	164, 355 a 357, 363 y 364
Bomba de aguas negras	363
Bomba de engrase	153
Bomba defensa	245
Bomba de lavado	359
Bomba de sentina	224 a 226
Bomba de trasvase aceite/combustible	157 y 164
Bomba para vivero	324
Bomba WC	361 y 362
Bombilla	190, 349 y 350
Booster de arranque	324
Boquilla acanalada	366 y 367
Boquilla combustible	167
Bornes de baterías	324
Botón	302
Botas	29 y 35
Bote de humo	213
Botella de buceo	13 y 230
Botellas isotermas	76
Botiquín	223
Botones de presión	53
Boya de fondeo	253
Boya de guía	253
Boya de regata	253
Brida	192
Brida Riisan®	330
Broca	401
Brocha	398
Buño	251

<b>B</b> Bujía	160
Bulón	313
Burel de apertura	287
Butaca	55
<b>C</b> Cabito	90, 292, 298 y 299
Cable antena VHF	110 y 111
Cable antirrobo	404
Cable de dirección	178
Cable de mando	183
Cable eléctrico	190, 324 y 330
Cable para cabrestante	181
Cabo de amarre	248 y 249
Cabo de sonda	211
Cabo esquí/flotador/wakeboard	16
Cabo flotante	207 y 298
Cabo plomado	355
Cabrestante	191
Cabuyería	90 y 294 a 298
Cadena	255
Cadenote	289 y 314
Caja control	182 y 183
Caja de herramientas	273 y 400
Caja de llaves	12 y 192
Caja de llaves de vasos	400
Caja de reenvío	286
Caja eléctrica	328 y 335
Caja para señuelos	28
Calceín	32 y 36
Calceín de defensa	246
Calceín de sopl	301
Calentamiento	78 y 87
Calentador de agua	357
Calienta-cuellos	29
Cámara Garmin	119
Cámara Raymarine	130
Cámara Siemx	144
Cáncamo de ojo	288
Cáncamo estay volante	314
Candado	404
Candelero	316
Caña de pescar	18 a 22
Cargador	173
Cargador 230 V	332
Cargador combinado	334
Cargador de alternador	333
Carga para resina	384
Carraca	160
Carrete	21 y 22
Carrete de línea	25
Carril de escota	303
Carril de mástil	303
Carro	12 y 85
Carro de mástil	303
Carta de navegación	100 y 102
Carta de navegación papel	100, 101 y 103
Carta electrónica Coastmaster	126
Cartas NV	127
Cartografía electrónica C-MAP/Garmin/Navionics	123 y 143
Casco de protección	36 y 317
Catavientos	311
Cenicero	369, 376 y 377
Cepillo	369, 376 y 377
Cepillo con mango	160
Cepillo de bujía	376
Cepillo para cabos	373 y 374
Cera	404
Cerradura de leva	402 y 404
Cerrojo	83
Cesta	202
Chaleco para perros	202
Chaleco salvavidas	196 a 198 y 200 a 202
Champi ducha	28
Chaqueta	28 a 31
Chaqueta de cubierta	184
Chaveta	234 y 239
Chumacera	402 y 404
Cierre de bocina rotativo	184
Cincha	304 y 305
Cincha anti-rozamiento	247
Cincha de arnés	205
Cincha de cabrestante	191
Cincha de calza	12 y 192
Cincha de cerrojo	202
Cincha entrepierna	396
Cinta decorativa	397
Cinta de enmascarar	57 y 344
Cinta de L.Ds	401
Cinta métrica	203
Cinta reflectora	230
Cizalla cortacables	284 y 292
Clam-cleat	88
Climatizaciones	229
Clinómetro	74
Cocina	74
Cocina de gas	104
Código marino	188 y 367
Codo anti bifala	324
Cofre de batería	49 y 54
Cojín	185, 226, 366 y 367
Colador pasacascos	84
Colchón	90
Colgador	116
Combinados GPS/sonda Garmin	125 y 126
Combinados GPS/sonda Humminbird	137
Combinados GPS/sonda Lowrance	128
Combinados GPS/sonda Raymarine	142
Combinados GPS/sonda Simrad	155 y 158
Combustible	104, 228 y 229
Compás	403
Compás de muelle	329
Comprobador eléctrico	368
Conducto alimentario	188
Conducto de ventilación	110
Conector de antena VHF	331
Conector eléctrico	340
Conectores MC4	168
Conexión acanalada	359
Conexión manguera de lavado	224 y 226
Conjunto hombre al agua	261
Conmutador bomba de sentina	261
Conmutador de molinete	110
Conmutador de pie	261
Conmutador HI-FI/VHF	326 y 329
Control de batería	325
Convertidor 230 V	384
Convertidor de óxido	153
Convertidor de tensión	153
Convertidor NMEA	284, 285, 292, 309 y 318
Cornamusa	250 y 251
Cornamusa de amarre	180
Corredora de asiento	185, 215, 300, 325 y 401
Cortacabos	182, 215 y 325
Cortacircuito	52, 60 y 61
Cortina	62
Crema solar	48
Cronómetros	224
Cuadro de mando bomba de sentina	398 y 399
Cubeta de pintura	76 y 81
Cubiertos	83 y 227
Cubo	19, 21 y 23
Cucharilla	47 y 230
Cuchillo	26
Cuchillo de pesca	47 y 230
Cuchillo de seguridad	189
Cuello de cisne	189

<b>C</b> Cúter	401
Cyalume®	203
<b>D</b> Decantador	167
Decapante	397
Decoración náutica	244 y 245
Defensa de proa	247
Defensa de proa y popa	247
Deks Olje	378
Depósito agua potable	165, 353 y 363
Depósito agua negras	362 y 363
Depósito combustible	164, 165 y 363
Depósito portátil combustible	165
Desbloqueador	396
Desengrasante	158, 374, 390 y 397
Deshumificador	86
Desincrustante	375
Desinfectante de agua potable	353
Desoxidante neutralizador	375
Destornillador	403
Detergente vajilla	77
Diabolo	192
Dirección hidráulica	179
Dirección mecánica	178
Disco anti-ratas	251
Disolvente	379, 387, 391, 394 y 397
Dispensador de papel higiénico	166 y 183
Display	261, 328 y 335
Disyuntor	157
Dosificador de aceite	294 a 297
Driza	355
Ducha de cubierta	289
Drum so®	296 y 298
Dynema®	310 y 400
<b>E</b> Elastómero auto-soldable	63
Eliminador de olores	164
Embudo	311
Empujador	190
Enchufe remolque	368
Endurecedor	307
Enroscador de génova	358
Entrada de agua dulce	202
Entrepiernas	379, 392 y 394
Epifanes	38 a 40 y 230
Equipaje	243
Escalera	317
Escalera de mástil	205
Escalera de socorro	26
Escamador	365
Escobilla WC	295 a 297
Escota	266
Escotilla	77 y 108
Escurridor	254
Eslabón para remachar	254
Eslabón rápido	249
Eslinga	398
Esparador de driza	398
Espátula de revestimiento	63
Espejo	211
Espejo de señales	227
Espejines	375
Espanola	188
Espuma insonorizante	14
Esquis náuticos	176
Estabilizador	159 y 366
Estación meteorológica	314
Estanchidad conexión	64 a 66
Estay volante	272
Estéreo marina	71
Estuche manivela de winch	212
Evaporador	57
Extintor	58 y 59
<b>F</b> Farol	246
Fijación	188
Fijación defensa	169
Filtro	353 a 355
Filtro agua de mar	167 a 169
Filtro de aceite	226
Filtro de agua potable	364
Filtro de combustible	168
Filtro para bomba de sentina	176
Filtro respiradero aguas negras	358
Filtro separador	21 y 22
Flaps	342 a 345
Flexible de ducha	366 y 367
Flotador	367
Flotador de remolque	304
Fluoresceína	203
Fluorocarbono	21 y 22
Foco	342 a 345
Fontanería latón	367
Fontanería polímero	367
Fontanería Quick Connect	366
Fregona	376 y 377
Freno de botavara	306
Fuelle	179
Funda barco	161
Funda consola	161
Funda de mayor	304
Funda estanca	41 y 104
Funda motor	160 y 173
Funda para asiento	161
Funda para obengues	315
Funda rueda de timón	327
Funda termorretráctil	330
Fusible	262
<b>G</b> Gafas de sol	42, 43 y 399
Galvanizado	385
Gamuza	375
Gancho	90
Gancho de caña	314
Gancho de fondeo	252 y 256
Gancho de puerta	402
Gancho pelicano	316
Garracho	304
Gelcoat	382 y 383
Gitatorio	20, 254 y 277
Grillo	32 y 36
GPS portátil	114
Grab Bag	222
Grapa	20 a 22
Grasa	158 y 186
Grifo	357
Grifo combustible	186
Grillete	254
Grillete de desmultiplicación	309
Grillete inox	283
Grillete textil	282
Grupo de agua	351, 355, 356, 363 y 364
Grupo de frío	70 y 71
Guante de abrillantar	373
Guantes de navegación	33, 257 y 399
Guantes de protección	104
Guardamancebos	316
Guácabos	251
Guía de navegación	96, 99 y 103
Guía de relinga	309
Guiador	286 y 309
Guindola	8 y 317



<b>H</b> Hamacas	59 y 84
Handpresso	76
Hobilla para cincha	306
Hélice	173 y 186
Hélice para propulsor	262
Herraje de botavara y mástil	306
Hidrogenerador	341
Higrómetro	86, 88 y 299
Hilo de ayuste	299
Hilo de pescar	19, 21 y 22
Hilo de soldar	401
Hilo de vela	311
Hinchador	238
Horómetro	193
Hornillo	75
Horno	74
Horno de gas	74

<b>I</b> Iluminación	57 y 344
Impermeabilizante	374
Impresión	385 a 387 y 390 a 393
Informática a bordo	152 y 153
Inserto de cubierta	288
Instrumento de navegación	120, 129, 134, 140, 148 y 149
Interruptor	327
Iridium	113

<b>J</b> Jabón	62, 77 y 370
Jeringuilla de aceite	157
Jigs	21 y 23
Junta de naipes	92
Junta	267
Junta de estanqueidad	381
Junta panel	266

<b>K</b> Kayak	17
Kit de fondeo	256
Kit de rearme de chaleco	199
Kit de respiración submarina	230
Kneeboard	14

<b>L</b> Laca	392 y 393
Lámpara anti mosquitos	57
Lanza/pistola de lavado	359
Látigo de amarre	242
Lazy-bag	304
Lazy-Jack	298
Leathercan	46 y 47
Lengüeta de timón	292
Librería	92 a 98 y 104
Libro de a bordo	104
Lima de aguja	398
Limpiador casco y cubierta	370, 371 y 373
Limpiador cristalerías	371
Limpiador de cabos	252
Limpiador defensas	371
Limpiador de neumáticas	371
Limpiador depósito de combustible	158
Limpiador de tanque de agua potable	353
Limpiador de vino	374
Limpiador interior	83 y 375
Limpiador metales	375
Limpiador sentina y motor	374
Limpiador teca	378
Limpiador velas y toldos	374
Limpiador WC/CDB	365
Limpiaparabrisas	181
Línea de curricán	19
Línea de eje	184
Línea de fondeo	12, 255 y 21
Línea de vida	204
Linterna	210
Linterna flash	203
Linterna frontal	208 y 209
Líquido de estanqueidad para neumáticas	240
Líquido refrigerante	159 y 187
Listón	246
Llave boca de llenado	166 y 354
Llave de bujía	160
Llave de filtro	168
Llave de gas	75
Llave plana/pipa/macho/torx	401
Llaveros	404
Loop Dyneema®	282
Lubricante	279, 329 y 396
Luz de emergencia	21
Luz de lectura	343
Luz de mesa de carta	344
Luz de navegación	346 a 348
Luz de remolque	190
Luz flotante de emergencia	206
Lyora	36

<b>M</b> Mando a distancia molinete	261
Mando de molinete	261
Manguera combustible	167
Manguera de gas	75
Manguera de lavado	359
Manguera de gas	75
Manguito cobre	313
Manivela de winch	270 a 277
Manómetro	238
Manta de supervivencia	223
Mantel	79
Máquina de café	76
Máquina de hielo	76
Marcador de cadena	255
Mártir	250 y 285
Máscara y tuba	230
Mascarilla de protección	399
Masilla cola	381
Masilla epoxy	382
Masilla poliéster	382
Masilla silicona	159 y 381
Mástil de aerogenerador	337
Mat de vidrio	382
Matrícula	298
Mechero	77 y 300
Megáfono	211
Memento navegación	104
Mesa	56
Metanol	341
Metiltilcetona	397
Mezclador	357 y 358
Microfibra	373 y 375
Minnkota	170 y 171
Molinete	258 a 261
Mono de protección	399
Mordaza	285
Mordedor	284 y 285
Mosquetón	287
Mosquetón de largado rápido	16 y 287
Mosquetón de plástico	305
Motor eléctrico	155 y 170 a 174
Muelle de amarre	250
Muelle de soporte polea	277
Multiplexer NMEA	153

<b>N</b> Neceser	62
Nevera	49, 68 y 69
NMEA 2000	153

<b>O</b> Orejas de enjuague	187
-----------------------------	-----

<b>P</b> Pabellón	211 y 318
Pack rearme	202
Pad de varada	375
Pad eye	289
Pala	11 y 239
Palangana	83
Panel eléctrico	327
Panel solar	339
Pantalla multifunción	118, 119, 127, 129, 130, 134, 138, 140 y 142 a 144
Pantalla multifunción Furuno	133
Pantalón	31
Papel higiénico	365
Parasol	52
Parka	37
Pasa-amarra	252
Pasacabo	330 y 340
Pasacasco	366 y 367
Pasador Beta	313
Pasador de anilla	313
Pasador para tensor	313
Pasamanos	264
Pasamontañas	32
Paseleira	12 y 242
Pasta de taponar	227
Pasteca	280
Patín	192
Pedestal de asiento	180
Peidano de mástil	317
Película de enmascaramiento	337
Pera de cebado	167
Perchero	90
Percutor para chaleco	199
Persiana	60
Pértiga IOR	206
Pescante	240
Pestillo	402
Peto de cubierta	28 a 31
Pila de combustible	341
Piloto automático	121, 131, 134, 139, 141, 143 y 150
Piloto automático Raymarine	150
Piloto automático Simrad	150
Pintura aerosol	393
Pintura de sentina	393
Pintura para neumática	391
Pinza	26 y 401
Pinza de pesca	26
Pinza multiusos	46
Pinza para prensar terminales	329
Pirrotecnia	213
Pistola de masilla	381
Placa de cocción	74
Placa de matrícula	190
Plafón	57, 342 y 344
Plancha	72 y 73
Plataforma	243
Plataforma hinchable	13
Pletinas tensoras	292
Plomo	18 y 19
Polea	274 a 281
Polea de candeleró	309
Polea pie de mástil	280
Pomo de volante	177
Porta candados	404
Portacañas	24 y 25
Porta fusible	328
Portillo	240
Portillo	266
Potabilizadora	222, 351 y 352
Prensacables	313
Prismáticos	44 y 45
Propulsor de proa	262
Protección anti-óxido	384
Protección balcón y candeleró	315
Protección de amarra	250
Protección de escotillas	266
Protección de la jarcia	315
Protección de pantalán y muelle	247
Protección de proa	247
Protección de tensor	315
Protección de vela	310
Protección motor	159
Protección solar	62
Protector de batería	326
Proyector	209, 345 y 346
Publicaciones reglamentarias	99
Puente para cincha	285 y 288
Pullidora	305
Pulimento	372, 373, 375 y 400
Pulsador	327
Pulsera anti-mareo	223
Pulverizador	376
Pulverizador de pintura	393
Puntera	258
Punzón	299
Punzón automático	311
Purificador de agua	354

<b>R</b> Radar	120, 121, 127, 135, 139, 141, 143 a 147 y 211
Radiobaliza EPIRB	216
Radiobaliza personal	217
Rascador	397
Recambios escotillas	266
Recogedores	84
Recolector de aceite	157
Red anti mosquitos	60 y 61
Red cuadrada	18
Red de almacenamiento	59
Red de guardamancebos	204 y 316
Reductor de tubo	367
Reflector radar	211
Refrigerador	70
Refrigerador de aire	88
Registro	264 y 293
Registro de inspección	165
Regla CRAS	104
Regleta de bornes	331
Regulador de carga	337 y 340
Regulador de presión de gas	75
Regilla de aireación	188 y 265
Relé de potencia	333
Relé molinete	48, 88, 89 y 114
Remachadora	401
Remo	234 y 239
Reparación neumática	12, 240 y 311
Repara velas y toldos	311
Repartidor	333
Repartidor de carga	333
Reserva de flotabilidad	292
Resina epoxy	383 y 384
Resina poliéster	382
Respaldo de guardamancebos	316
Respiradero	165, 265 y 364
Respiradero pozo de ancla	254
Retrovvisor	16
Revestimiento interior	393
Revestimiento silicona	388, 390 y 391
Rezón	192
Rodillo	192
Rodillo de guardamancebos	316
Rodillo de pintura	398
Rodillo metálico	382
Roldana para puntera	258
Ropa	29, 31 y 37
Ropa de cama	84
Rótula y soporte de antena	110
Roving	382
Rueda	258
Rueda baja presión	292

Rueda jockey	190
Rueda de varada	239

<b>S</b> Sábana	84
Sable	304
Sable de estay de popa	314
Salabre	26
Salida de agua de mar	358
Salida de escape	189
Sandow	305
Sandow cienpiés	305
Sarador madera	378 y 379
Scoter submarino	13
Semirrigida	236
Señal cónica	211
Señal de socorro	203
Señuelo de pesca	19, 21 y 22
Sextante	104
Shom	100
Sierra de metal	401
Silka	381
Silbato	211
Silencioso	189
Sistema de comunicación por satélite	112
Sistema de geolocalización	214
Sistema de vigilancia	154 y 214
Sistema MOB	215
Sistema NMEA 2000	148
Sobrefunda	298
Software de navegación	134 y 151
Soldador eléctrico	401
Sombrero	32
Somier	54
Sonda	115, 124, 132 y 136
Sonda de temperatura	340
Sonda electrónica	117, 120, 128, 132, 139, 141, 143 y 144
Soporte	58
Soporte balsa salvavidas	222
Soporte de antena	246
Soporte de defensa	246
Soporte de instrumentos	24, 41, 58, 147 y 148
Soporte de panel solar	339
Soporte de sonda	147
Soporte de tanque	302
Soporte fueraborda	175 y 190
Soporte motor	175
Soportes bambú	59
Soporte Stand Up Paddle	112
Soporte tableta	41
Splitter VHF	11
Stand Up Paddle	11
Start Pilot	159
Stick	290 y 291
Stopgull	251
Stopper	187 y 270
Sujección luz flash	203
Sweat-shirt	29

<b>T</b> Taco de lija	397
Taladro atornillador	400
Talkie Walkie	106
Tangón	302
Tapa de expansión	292
Tazón isotermo	76
Tef-Gel	384
Teléfono satelital	112 y 113
Telesvisor	67
Temo	155 y 174
Tens. de cable	54
Tensiómetro para cable	313
Tensor	313 y 314
Terminal de línea	18, 20 y 22
Terminal de sable	304
Terminal de tangón	302
Terminal eléctrico	331
Termómetro	88 y 89
Testigo luminoso	327
Tefera	76
Tijera	26 y 289
Tirador anilla de suelo	403
Tirador de parada motor	166 y 183
Titulaciones	98
Toalla microfibrá	62
Toallita de limpieza	375
Toldilla	70
Toldo	52
Toldo solar	52 a 54, 161 y 313
Toma 230 V	328 y 335
Toma de cubierta	150, 328 y 340
Toma pantalán	335 y 336
Tomadores	305
Toma mechero/USB	153, 326, 328 y 329
Tormentín	300
Torqueado	172 y 173
Tostadora	78
Traje	36
Traje de agua	31
Traje de supervivencia	223
Trapa rígida	306
Trenza de prensa estopa	184
Tubo de escape	185
Tubo de espiral	368
Tubo de travase	164
Tubo WC	368
Tuerca de ojo	288
Túnel para propulsor	267
Turbina	187
Turboswing	14

<b>U</b> Unidad energética	334
Unión de ancla	257

<b>V</b> Vajilla	49 y 78 a 81
Válvula	364, 366 y 367
Válvula anti retorno	226 y 364
Válvula defensa	245
Vaso	355
Vaso de expansión	355
Vaso mezclador	399
V de esquí	16
Vela	293 y 301
Veleto	293 y 312
Ventilación	285
Ventilador	86, 188 y 265
Ventosa	376
Ventosa de enjuague	187
VHF fija	108 y 109
VHF portátil	106 y 107
Volante	106
Voitmetro	326 y 329

<b>W</b> Wakeboard	14
Wakesurf	14
Waterlock	189
Watt&Sea	341
WC	351 y 360 a 362
WC eléctrico	158, 374 y 396
WD-40	380 y 384
West System	268, 269 y 271
Winch	268, 269 y 271
Windsurf	11

<b>Z</b> Zapatos	34, 35 y 37
------------------	-------------



## AUVERGNE RHÔNE ALPES

### RELAIS USHIP ALBIGNY-SUR-SAÛNE

Port de Plaisance d'Albigny  
41, avenue Henri Barbusse  
69250 ALBIGNY-SUR-SAÛNE  
Tél. 04 72 08 83 97  
albigny-sur-saone@uship.fr / www.albigny-bateaux.fr

### RELAIS USHIP CHINDRIEUX

Mécamarine 73 Atelier Nord  
205, route de Vions  
73310 CHINDRIEUX  
Tél. 06 09 46 32 81  
chindrieux@uship.fr / www.mecamarine73.com

### USHIP ÉVIAN-LES-BAINS

Pro-Yachting  
17, quai Paul Léger  
74500 ÉVIAN-LES-BAINS  
Tél. 04 50 70 73 43 / Fax 04 50 70 73 00  
evian@uship.fr / www.proyachting.net

### RELAIS USHIP LE BOURGET-DU-LAC

Mécamarine 73 Atelier Sud  
1242, route de Chambéry  
73370 LE BOURGET-DU-LAC  
Tél. 04 79 25 31 93  
lebourgetdulac@uship.fr / www.mecamarine73.com

### RELAIS USHIP SCIEZ

Leman Nautic  
759, route de Songy  
74140 SCIEZ  
Tél. 04 50 72 61 13  
sciez@uship.fr / www.leman-nautic.com

### RELAIS USHIP THONON-LES-BAINS

Pro-Yachting  
Abierto del 15 de abril al 15 de octubre  
Place du 16 Août 1944 - Port de Rives - Ponton n°3  
74200 THONON-LES-BAINS  
Tél. 06 73 36 71 59  
thononlesbains@uship.fr / www.proyachting.net

## BOURGOGNE FRANCHE-COMTÉ

### USHIP MÂCON

Bateau Concept  
551, rue Alain Colas  
71000 MÂCON  
Tél. 03 85 23 12 52  
macon@uship.fr / www.bateau-concept.com

## BRETAGNE

### USHIP ARZAL

West Yachting Arzal  
14, Zone Portuaire - Port de Plaisance  
56190 ARZAL  
Tél. 02 97 45 03 50  
arzal@uship.fr / www.west-yachting.com

### USHIP ARZON - LE CROUESTY

Yachting Equipement  
ZA du Redo - Port du Croesty  
56640 ARZON - LE CROUESTY  
Tél. 02 97 49 46 72  
lecroesty@uship.fr

### RELAIS USHIP BADEN

Infinity - CN Le Borgne  
1, port du Parun  
56870 BADEN  
Tél. 02 97 57 00 15 et 02 97 57 46 43  
baden@uship.fr / www.infinitynautique.com

### USHIP BELZ

Kenkiz Marine  
1, rue Gutenberg - ZA des Quatre Chemins  
56550 BELZ  
Tél. 02 97 55 33 55  
belz@uship.fr / www.kenkiz-marine.fr

### RELAIS USHIP BELZ

Chantier Bretagne Sud  
40, route des Chantiers  
56550 BELZ  
Tél. 02 97 55 33 55  
belz@uship.fr / www.groupe-chantier-bretagne-sud.fr

### USHIP BÉNODET

CN Diffusion  
Menez Saint-Jean - Route de Quimper  
29950 BÉNODET  
Tél. 02 98 57 00 87  
benodet@uship.fr / www.cndiffusion.com

### USHIP BREST

Brest Océan Boat  
70, rue des Albatros - Port du Moulin Blanc  
29200 BREST  
Tél. 02 98 02 49 02  
brest@uship.fr / www.brest-ocean-boat.fr

### RELAIS USHIP CAMARET-SUR-MER

CM Yacht Service  
Abierto del 1 de junio al 30 de septiembre  
Quai Thépany  
29570 CAMARET-SUR-MER  
Tél. 02 98 27 82 74 / Fax 02 98 27 91 58  
camaret-sur-mer@uship.fr / www.cm5s.fr

### USHIP CONCARNEAU

CN Diffusion  
Rue des Bolincheurs - Zone du Petit Moros  
29900 CONCARNEAU  
Tél. 02 98 60 48 14  
concarneau@uship.fr / www.cndiffusion.com

### USHIP CROZON-MORGAT

CM Yacht Service  
88, boulevard de la France Libre  
29160 CROZON-MORGAT  
Tél. 02 98 27 02 19 et 06 77 09 48 14  
morgat@uship.fr / www.cm5s.fr

### USHIP DOUARNENEZ

Marine Service  
3, impasse Penn Ar Créac'h  
29100 DOUARNENEZ  
Tél. 02 98 74 26 65  
douarnenez@uship.fr  
www.marine-service-douarnenez.com

### RELAIS USHIP LARMOR-PLAGE

Kernevel Nautic  
Boulevard Roger Le Port  
56260 LARMOR-PLAGE  
Tél. 02 97 65 55 72  
larmor-plage@uship.fr / www.kernevelnautic.fr

### USHIP LA TRINITÉ-SUR-MER

USHIP Darse Nord  
37-39 Cours des Quais  
56470 LA TRINITÉ-SUR-MER  
Tél. 02 97 55 80 80  
trinitenord@uship.fr

### USHIP LA TRINITÉ-SUR-MER

USHIP Darse Sud  
1, rue des Frères Kermorvan  
56470 LA TRINITÉ-SUR-MER  
Tél. 02 97 55 72 07  
trinite@uship.fr

### RELAIS USHIP LE BONO

Chantier Naval du Bono  
ZA de Kérian - Route de Baden  
56400 LE BONO  
Tél. 02 97 57 94 06  
lebono@uship.fr / www.chantier-naval-du-bono.com

### USHIP LOCTUDY

CN Diffusion  
Quai de Pen ar Veur - Port de Plaisance  
29750 LOCTUDY  
Tél. 02 98 87 40 50  
loctudy@uship.fr / www.cndiffusion.com

### USHIP LORIENT

C to C  
2, rue de l'Industrie  
56100 LORIENT  
Tél. 02 97 37 22 35  
lorient@uship.fr

### USHIP MATIGNON

Rouxel Marine  
Le Houet - Route de Saint-Cast  
22550 MATIGNON  
Tél. 02 96 41 08 79  
matignon@uship.fr / www.grouperouxelmarine.com

### RELAIS USHIP NIVILLAC

Multi Nautique  
36, Zone Portuaire de Folleux Sud  
56130 NIVILLAC  
Tél. 02 99 80 67 76 et 09 61 28 66 40  
folleux@uship.fr / www.multi-nautique.com

### USHIP PERROS-GUIREC

Nauti Breiz  
Route Perros-Lannion - ZA de Balaneyer  
22700 PERROS-GUIREC  
Tél. 02 96 91 16 07  
perrosguirec@uship.fr / www.nauti-breiz.com

### RELAIS USHIP PLOUGASNOU

Rolland Sistership  
Chantier Naval de Primel - Port du Diben  
29630 PLOUGASNOU  
Tél. 02 98 72 30 06  
plougasnou@uship.fr / www.rolland-yachting.com

### RELAIS USHIP PORT-LA-FORÊT

CN Diffusion  
Port de Plaisance  
29940 LA-FORÊT-FOUESNANT  
Tél. 02 98 56 99 95  
portlaforet@uship.fr / www.cndiffusion.com

### RELAIS USHIP QUIBERON

Quiberon Nautic  
13, rue d'Oilbarte - Port Haliguen II  
56170 QUIBERON  
Tél. 02 57 94 01 60  
quiberon@uship.fr / www.quiberon-nautic.com

### USHIP ROSCOFF

Rolland Sistership  
Port de Plaisance du Bloscou  
29680 ROSCOFF  
Tél. 02 98 15 11 57  
roscoff@uship.fr / www.rolland-yachting.com

### USHIP SAINT-BRIAC-SUR-MER

Saint-Briac Nautic  
11, rue Lancieux - Le Petit Port  
35800 SAINT-BRIAC-SUR-MER  
Tél. 02 99 88 00 60  
saintbriac@uship.fr / www.saint-briac-nautic.fr

### RELAIS USHIP SAINT-CAST-LE-GUILDO

Rouxel Mer Diffusion  
Résidence La Capitainerie - Le Port  
22380 SAINT-CAST-LE-GUILDO  
Tél. 02 96 41 90 47  
saintcastleguildo@uship.fr / www.grouperouxelmarine.com

### USHIP SAINT-MALO

Saint-Malo Nautic  
14, rue de la Montre - Port des Bas Sablons  
35400 SAINT-MALO  
Tél. 02 99 81 79 17  
saintmalo@uship.fr / www.saint-malo-nautic.fr

### USHIP SAINT-QUAY-PORTRIEUX

Saint-Quay Accastillage  
Esplanade du Nouveau Port  
22410 SAINT-QUAY-PORTRIEUX  
Tél. 02 96 65 29 29  
saintquayportrieux@uship.fr

### RELAIS USHIP SARZEAU

Sarzeau Nautic  
83, rue de la Compagnie du Capitaine Jacky Thomas  
56370 SARZEAU  
Tél. 02 97 48 74 31  
sarzeau@uship.fr / www.sarzeauautic.net

### RELAIS USHIP VANNES

West Yachting Vannes  
62-80, rue du Commerce  
56000 VANNES  
Tél. 02 97 47 32 09  
vannes-port@uship.fr / www.west-yachting.com

### USHIP VANNES - PLOEREN

USHIP Grand Large  
Les Deux Moulins  
56880 PLOEREN  
Tél. 02 97 42 54 01 / Fax 02 97 47 08 25  
vannes@uship.fr

## CORSE

### USHIP AJACCIO - SARROLA CARCOPINO

Uni Accastillage  
Lieu-dit Efriccio - Route de Bastia  
20167 SARROLA CARCOPINO - AJACCIO  
Tél. 04 95 20 43 18 / Fax 04 95 22 73 78  
ajaccio-sarrola@uship.fr / www.uni-bateaux.com

### RELAIS USHIP AJACCIO

Cyrnos Marine  
Route du Vazzio (D503) - Zone Gorgeri Mangoni  
20090 AJACCIO  
Tél. 04 95 78 73 16 et 06 27 52 87 89  
ajaccio@uship.fr / www.cyrnosmarine.com

### USHIP FURIANI

Nauticorse  
RN 193  
20600 FURIANI  
Tél. 04 95 33 50 07  
furiani@uship.fr / www.nauticorse.com

### USHIP LECCI DE PORTO-VECCHIO

Corsil Marine  
RT 10  
20137 LECCI  
Tél. 04 95 71 44 41  
lecci@uship.fr / www.corsil.com

### RELAIS USHIP PROPRIANO

Propriano Marine Plaisance  
Port de Plaisance - Quai Saint-Érasme  
20110 PROPRIANO  
Tél. 04 95 76 13 42  
propriano@uship.fr / www.proprianomarineplaisance.com

### RELAIS USHIP SAINT-FLORENT

Nauticorse Saint-Florent  
ZA de Saint-Florent  
20217 SAINT-FLORENT  
Tél. 04 95 47 03 64  
stflorent@uship.fr / www.nauticorse.com

### USHIP SOLENZARA

Corsil Marine  
Les voiles blanches - Port de Solenzara  
20145 SARI-SOLENZARA  
Tél. 04 95 71 44 41  
solenzara@uship.fr / www.corsil.com

## GRAND EST

### USHIP GIFFAUMONT - LAC DU DER

Dis Marine  
1, rue du Grand Der - Lac du Der  
51290 GIFFAUMONT - LAC DU DER  
Tél. 03 26 72 62 13  
giffaumont@uship.fr / www.dis-marine.com

### USHIP NONSARD - LAC DE MADINE

Adam Loisirs  
3, chemin de Malechamp - Lac de Madine  
55210 NONSARD-LAMARCHE  
Tél. 03 29 89 59 59 et 06 45 51 66 73  
lac-de-madine@uship.fr / www.adamloisirs.com

### USHIP STRASBOURG

Nautic Port  
4, route du Port  
67850 OFFENDORF  
Tél. 03 88 96 43 79  
offendorf@uship.fr / www.nautic-port.fr

## HAUTS-DE-FRANCE

### RELAIS USHIP AMIENS

Barone  
46, boulevard Beauville  
80000 AMIENS  
Tél. 03 22 92 68 73  
amiens@uship.fr / www.barone-plongee.fr

**USHIP CALAIS**

**Calais Nautic**  
Port de Plaisance – Bassin Ouest  
62100 CALAIS  
Tél. 03 21 96 07 57 / Fax 03 21 96 67 86  
calais@uship.fr / www.calaisnautic.fr

**USHIP DUNKERQUE**

**Bleu Marine**  
Route de l'Ecluse Trystram – Port 2539  
59140 DUNKERQUE  
Tél. 03 28 63 93 33 / Fax 03 28 63 16 09  
dunkerque@uship.fr / www.bleumarine-fr.com

**RELAIS USHIP SAINT-VALÉRY-SUR-SOMME**

**Latitude 50**  
20, rue du Chantier  
80230 SAINT-VALÉRY-SUR-SOMME  
Tél. 03 22 61 21 70  
stvalerysursomme@uship.fr / www.latitude50.com

**ÎLE-DE-FRANCE**

**USHIP MEULAN**

**Yvelines Nautisme**  
30, boulevard Adolphe Thiers  
78250 MEULAN-EN-YVELINES  
Tél. 09 88 99 57 15  
meulan@uship.fr / yvelines-nautisme.fr

**NORMANDIE**

**USHIP CARENTAN**

**Top Nautique**  
2, rue des Remblais  
50500 CARENTAN LES MARAIS  
Tél. 02 33 42 23 87 et 06 07 04 43 73  
carentan@uship.fr / www.topnautique.net

**USHIP CHERBOURG**

**Cherbourg Plaisance**  
1, rue de la Marquise – Port Chantereyne  
50100 CHERBOURG-EN-COTENTIN  
Tél. 02 33 53 27 34  
cherbourg@uship.fr / www.cotentin-plaisance.fr

**USHIP COUTAINVILLE**

**Coutainville Plaisance**  
1365, La Montchatonnière  
50200 TOURVILLE/SIENNE  
Tél. 02 33 46 02 83  
coutainville@uship.fr / www.coutainville-plaisance.com

**USHIP DIEPPE**

**QG Nautic**  
56, rue de l'Ancien Port  
76370 MARTIN EGLISE DIEPPE  
Tél. 09 81 75 20 37  
dieppe@uship.fr / www.qgnautic.fr

**USHIP FÉCAMP**

**MG Nautic**  
21, quai de la Vicomté  
76400 FECAMP  
Tél. 02 35 28 30 34  
fecamp@uship.fr / www.mgnautic.fr

**RELAIS USHIP GOUVILLE-SUR-MER**

**Coutainville Port à Sec**  
**Abierto de marzo a noviembre**  
3, rue des Loups de Mer  
50560 GOUVILLE-SUR-MER  
Tél. 02 33 46 02 83 / Fax 02 33 76 89 25  
coutainville@uship.fr / www.coutainville-plaisance.com

**USHIP GRANVILLE**

**Nautic 50**  
ZA La Parfonterie – 12, rue du Conillot  
50400 GRANVILLE  
Tél. 02 33 51 36 36  
granville@uship.fr

**USHIP LE HAVRE**

**Le Havre Nautic**  
85, quai du Brestil – Hangar 43  
76600 LE HAVRE  
Tél. 02 35 41 41 21 / Fax 02 35 22 00 46  
lehavre@uship.fr / www.lehavre-nautic.com

**USHIP SAINT-VAAST-LA-HOUGUE**

**Cotentin Nautic**  
5, rue de Réville  
50550 SAINT-VAAST-LA-HOUGUE  
Tél. 02 33 20 85 50 / Fax 02 33 20 85 51  
saint-vaast-la-hougue@uship.fr / www.cotentin-plaisance.fr

**NOUVELLE AQUITAINE**

**RELAIS USHIP ANDERNOS-LES-BAINS**

**Ander Nautic**  
28, rue Nicéphore Niépce – ZA CAASI 6  
33510 ANDERNOS-LES-BAINS  
Tél. 05 56 82 01 37  
andernos@uship.fr / www.cnbarcachon.com

**USHIP ARCACHON**

**ABX USHIP**  
7, quai Goslar – Pôle Nautique  
33120 ARCACHON  
Tél. 05 57 72 25 25  
arcachon@uship.fr / www.cnbarcachon.com

**RELAIS USHIP BISCARROSSE**

**Biscarrosse Nautic**  
125, rue de la Tanche  
40600 BISCARROSSE  
Tél. 05 58 09 85 00  
biscarrosse@uship.fr / www.cnbarcachon.com

**USHIP BORDEAUX**

**Corderie Voilerie de l'Atlantique**  
271, boulevard Alfred Daney  
33300 BORDEAUX  
Tél. 05 56 43 19 61  
bordeaux@uship.fr / www.corderie-voilerie-atlantique.fr

**RELAIS USHIP BREUILLET**

**Seudre Service Breuillet**  
29, route de Magarin  
17920 BREUILLET  
Tél. 05 46 22 74 38  
breuillet@uship.fr / www.seudre-service.fr

**USHIP CAP BRETON**

**Evasion Marine**  
Quai de la Pêcheurie – Horizon 2  
40130 CAP BRETON  
Tél. 05 58 72 29 89  
capbreton@uship.fr / www.evasion-marine.com

**USHIP HENDAYE**

**Maréva**  
64, rue des Orangers – ZT Port Hendaye  
64700 HENDAYE  
Tél. 05 59 48 01 48 et 06 86 99 73 35  
hendaye@uship.fr

**USHIP ÎLE DE RÉ**

**Motte Marine Île de Ré**  
Av. de Sainte-Marie ZA du Fond du Marais  
17940 RIVEDOUX PLAGE  
Tél. 05 46 09 08 02  
rivedoux-plage@uship.fr / www.mottemarine.fr

**USHIP LA ROCHELLE**

**La Rochelle Accastillage**  
1, place du Petit Hunier – ZA Les Minimes  
17000 LA ROCHELLE  
Tél. 05 19 08 04 08  
larochelle@uship.fr

**RELAIS USHIP LE CHÂTEAU D'OLÉRON**

**Nautic 17**  
Avenue du Port  
17480 LE CHÂTEAU D'OLÉRON  
Tél. 05 46 47 62 57 / Fax 05 46 47 65 79  
lechateaudoleron@uship.fr / www.nautic17.com

**USHIP PORT MÉDOC**

**Tyalan Accastillage**  
Port Médoc  
33123 LE VERDON-SUR-MER  
Tél. 05 56 09 96 87  
port-medoc@uship.fr / www.tyalan-accastillage.com

**USHIP ROYAN**

**Seudre Service**  
14, quai de l'Amiral Meyer – Voûtes du Port  
17200 ROYAN  
Tél. 05 46 39 94 94  
royan@uship.fr / www.seudre-service.fr

**OCCITANIE**

**USHIP CAP D'AGDE**

**Navicap**  
14, avenue de la Jetée – ZT du Port  
34300 CAP D'AGDE  
Tél. 04 67 26 21 35  
cap-dagde@uship.fr / www.navicap.fr

**USHIP GRISSAN**

**LM Nautique Accastillage**  
Lot 9-10 – ZT du Port  
11430 GRISSAN  
Tél. 06 78 15 16 10  
grissan@uship.fr

**USHIP LA GRANDE MOTTE**

**Carène Service**  
638, avenue Robert Fages – ZT du Port  
34280 LA GRANDE MOTTE  
Tél. 04 67 56 61 86  
lagrandemotte@uship.fr

**USHIP LE BARCÈRES**

**CMB USHIP Le Barcarès**  
Quai du Grau Saint-Angé  
66420 LE BARCÈRES  
Tél. 04 68 59 93 97  
barcares@uship.fr / facebook : cmb uship lebarcares

**USHIP LE GRAU-DU-ROI**

**Sun Marine**  
Voie de la Pointe du Môle – ZT n°2, Port Camargue  
30240 LE GRAU-DU-ROI  
Tél. 04 66 77 05 05  
port-camargue@uship.fr / www.sunmarine.fr

**USHIP SAINT-CYPRIEN**

**CMB USHIP Saint-Cyprien**  
ZT du Port  
66750 SAINT-CYPRIEN  
Tél. 04 68 21 53 75  
saintcyprien@uship.fr  
facebook : cmb uship saint cyprien

**RELAIS USHIP SÈTE**

**USHIP Sète**  
23, promenade Jean-Baptiste Marty  
34200 SÈTE  
Tél. 04 67 61 40 35  
sete@uship.fr / www.uship-sete.com

**RELAIS USHIP TOULOUSE**

**Bateau Service Aussonne**  
**NEUVO DUËNO**  
13, rue Aristide Berges – ZA Les Moulins  
31840 AUSSONNE  
Tél. 05 34 67 91 72 et 06 08 72 91 87  
toulouse@uship.fr / www.bateau-toulouse.fr

**PAYS DE LA LOIRE**

**USHIP ANGERS**

**Griff Nautic**  
12, rue des Frères Gasnier  
49080 BOUCHEMAINE-ANGERS  
Tél. 06 73 30 14 38  
angers@uship.fr / www.griffnautic.com

**USHIP LA BAULE**

**NEUVO DUËNO**  
**La Baule Nautic**  
Square du Général Masson  
44500 LA BAULE  
Tél. 02 40 15 51 10  
la-baule@uship.fr / www.labaulenautic.com

**USHIP LES SABLES D'OLONNE**

**Force 5**  
8, Quai Amiral de la Gravière – Port Olona II  
85100 LES SABLES D'OLONNE  
Tél. 06 08 12 07 97  
les-sables-d-olonne@uship.fr / www.force-5.fr

**USHIP NANTES**

**AMB Nantes**  
272, boulevard Marcel Paul  
44800 SAINT-HERBLAIN  
Tél. 02 51 80 81 81  
nantes@uship.fr / www.jeanneau-nantes.fr

**USHIP NOIRMOUTIER-EN-L'ÎLE**

**Voilerie Burgaud**  
17, quai Cassard  
85330 NOIRMOUTIER-EN-L'ÎLE  
Tél. 02 51 39 12 66  
noirmoutier@uship.fr / www.voilerie-burgaud.com

**USHIP NOIRMOUTIER L'HERBAUDIÈRE**

**Voilerie Burgaud**  
**Abierto de Pascua al 30 de septiembre**  
Port de l'Herbaudière  
85330 NOIRMOUTIER-EN-L'ÎLE  
Tél. 02 51 60 20 14  
noirmoutier@uship.fr / www.voilerie-burgaud.com

**USHIP PORNIC**

**Storm Pornic Nautic**  
5, boulevard de Linz  
44210 PORNIC  
Tél. 02 40 82 54 69  
pornic@uship.fr / www.pornic-nautic.com

**USHIP PORNICHET**

**NEUVO DUËNO**  
**La Baule Nautic Centre Motonautisme et Plongée**  
Boulevard de Saint-Nazaire  
44380 PORNICHET  
Tél. 02 40 61 15 81  
pornichet@uship.fr / www.labaulenautic.com

**USHIP PORNICHET - LE PORT**

**NEUVO DUËNO**  
**La Baule Nautic**  
Port de Pornichet  
44380 PORNICHET  
Tél. 02 40 61 03 78  
port-de-pornichet@uship.fr / www.labaulenautic.com

**USHIP PORT BOURGENAY**

**Atlantica**  
Port de Bourgenay  
85440 TALMONT SAINT-HILAIRE  
Tél. 02 51 22 29 56  
bourgenay@uship.fr / www.atlanticabourgenay.fr

**RELAIS USHIP SAINT-GILLES-CROIX-DE-VIE**

**USHIP Grondin Marine Service**  
**Abierto de marzo a noviembre**  
16, boulevard de l'Égalité  
85800 SAINT-GILLES-CROIX-DE-VIE  
Tél. 02 72 75 00 44  
stgillescroixdevie@uship.fr / www.grondin-marine.com

**RELAIS USHIP SAINT-HILAIRE-DE-RIEZ**

**USHIP Grondin Marine Service**  
30, rue du Gatineau  
85270 SAINT-HILAIRE-DE-RIEZ  
Tél. 02 28 10 66 82  
sthilairederiez@uship.fr / www.grondin-marine.com

**PROVENCE ALPES CÔTE D'AZUR**

**USHIP ANTIBES**

**Paturle Accastillage**  
315, route de Grasse  
06800 ANTIBES  
Tél. 04 93 33 10 92 / Fax 04 93 33 94 98  
antibes@uship.fr

**RELAIS USHIP ANTIBES - LE PORT**

**USHIP Port d'Antibes**  
Apertura 2º semestre de 2024  
Village des Artisans – Port Vauban  
06800 ANTIBES  
antibes@uship.fr

**USHIP BORMES-LES-MIMOSAS**

**Tamata Ship**  
Port de la Favière – Face zone de carénage  
83230 BORMES-LES-MIMOSAS  
Tél. 04 94 15 18 05  
bormes@uship.fr / www.tamataship.com



**USHIP CARRY-LE-ROUET**  
**Carry Yachting**  
 Quali du Professeur Vayssière - Immeuble La Brise  
 13620 CARRY-LE-ROUET  
 Tél. 04 65 01 07 70 et 06 03 99 47 49  
 carry-le-rouet@uship.fr / www.nautic2000.com

**USHIP CAVALAIRE-SUR-MER**  
**Neptune Yachting**  
 Les Régates - Rue du Port  
 83240 CAVALAIRE-SUR-MER  
 Tél. 04 94 64 14 83  
 neptuneyachting@uship.fr

**USHIP COGOLIN**  
**Le Bon Cap**  
 Quai de la Galilée  
 83310 COGOLIN  
 Tél. 04 94 56 07 27  
 cogolin@uship.fr / www.leboncap.com

**USHIP HYÈRES**  
**Seanergie Nautic**  
 63, avenue du Docteur Robin - Port de Hyères  
 83400 HYÈRES  
 Tél. 04 94 67 71 01  
 hyeres@uship.fr / www.seanergie-nautic.com

**USHIP LA CIOTAT**  
**Sud Accastillage**  
 Nouveau port de plaisance  
 13600 LA CIOTAT  
 Tél. 04 42 98 82 98  
 la-ciotat@uship.fr

**USHIP LA SEYNE-SUR-MER**  
**QUEVEDO**  
**Quo Vadis**  
 430, corniche Giovannini - Espace Joseph Grimaud  
 83504 LA SEYNE-SUR-MER  
 Tél. 04 94 94 68 66  
 la-seyne-sur-mer@uship.fr / www.quovadis.pro

**RELAIS USHIP MANDELIEU**  
**Azur Service Marine**  
 Port Inland - 701, avenue Gaston de Fontmichel  
 06210 MANDELIEU  
 Tél. 04 93 48 22 25 / Fax 04 93 48 67 25  
 mandelieu@uship.fr / www.asmarine.fr

**USHIP MARSEILLE 7<sup>e</sup>**  
**AC Yachting**  
 13, rue Plan Fourmiguier  
 13007 MARSEILLE  
 Tél. 04 91 54 79 73  
 marseille-centre@uship.fr / uship-marseille.business.site

**USHIP MARSEILLE 8<sup>e</sup>**  
**USHIP Marseille Sud**  
 Port de la Pointe Rouge  
 13008 MARSEILLE  
 Tél. 04 96 14 02 06  
 marseille-sud@uship.fr / www.uship-marseille-sud.fr

**RELAIS USHIP MARTIGUES**  
**Matt Marine USHIP**  
 35, rue Louis Lépine - ZI Écopolis Sud  
 13500 MARTIGUES  
 Tél. 04 42 42 12 52  
 martigues@uship.fr / www.mattmarine.fr

**USHIP MENTON**  
**Conciergerie des 2 ports**  
 Terre Plein du Nouveau Port Garavan  
 06500 MENTON  
 Tél. 04 93 97 54 15  
 menton@uship.fr / www.ushipmenton.fr

**RELAIS USHIP**  
**PORT AGAY - SAINT-RAPHAËL**  
**Estérel Nautic**  
 1470, avenue du Gratadis  
 83530 AGAY - SAINT-RAPHAËL  
 Tél. 04 94 82 03 23  
 agay@uship.fr / www.esterel-nautic.com

**USHIP PORT-SAINT-LOUIS-DU-RHÔNE**  
**Store Marine Service**  
 Presqu'île du Mazet - Port Napoléon  
 13230 PORT-SAINT-LOUIS-DU-RHÔNE  
 Tél. 04 42 05 07 43  
 port-saint-louis-du-rhone@uship.fr  
 www.store-marine-service.fr

**RELAIS USHIP**  
**SAINT-JEAN-CAP-FERRAT**  
**Lacoché Yacht Maintenance**  
 Port de Plaisance  
 06230 SAINT-JEAN-CAP-FERRAT  
 Tél. 06 22 37 51 99  
 saint-jean-cap-ferrat@uship.fr

**USHIP SAINT-RAPHAËL**  
**Estérel Nautic / Aaz Nautisme**  
 Port Santa Lucia - 2, place Amiral Ortoli  
 83700 SAINT-RAPHAËL  
 Tél. 04 94 95 93 75 et 06 21 02 48 42  
 saint-raphael@uship.fr / www.esterel-nautic.com

**USHIP SAINTE-MAXIME**  
**USHIP Sainte-Maxime**  
 Apertura 1<sup>er</sup> semestre de 2024  
 210, route du Plan de la Tour  
 83120 SAINTE-MAXIME  
 sainte-maxime@uship.fr

NUEVO

## GUADALUPE

**USHIP BAIE MAHAULT**  
**Espace Nautic**  
 Route du Camp Dugommier - La Jaille  
 97122 BAIE MAHAULT  
 Tél. 05 90 26 20 20 / Fax 05 90 32 48 70  
 espacenautic-caribes@uship.fr / www.uship-caribes.com

**USHIP POINTE-À-PITRE**  
**Espace Nautic**  
 ZT Marina  
 97110 POINTE-À-PITRE  
 Tél. 05 90 20 60 20 / Fax 05 90 89 99 12  
 espacenautic-caribes@uship.fr / www.uship-caribes.com

## ST-PIERRE Y MIQUELON

**USHIP SAINT-PIERRE**  
**Acti-Ship**  
 14, rue des Français Libres  
 97500 SAINT-PIERRE  
 Tél. 00 508 41 31 78  
 stpierreetmiquelon@uship.fr

## ESPAÑA

**USHIP ALICANTE**  
**Kat Marina**  
 Marina deportiva Alicante - Muelle de Levante, 8 Local 3  
 ES 03001 ALICANTE  
 Tel. 00 34 607 73 50 25  
 alicante@uship.fr / www.marineexpo.es

**USHIP CAMPELLO**  
**Kat Marina**  
 Calle San Ramon, 155 - Carretera Nacional 332  
 ES 03560 CAMPELLO (ALICANTE)  
 Tel. 00 34 965 63 38 83  
 campello@uship.fr / www.marineexpo.es

**USHIP DENIA**  
**Denitel Electronica Naval SL**  
 Avenida Joan Fuster 2 - Local 4  
 ES 03700 DENIA (ALICANTE)  
 Tel. 00 34 965 78 63 88 y 00 34 663 52 29 89  
 denia@uship.fr / www.denitel.com

**USHIP EMPURIABRAVA**  
**East Marine SL**  
 Club Nautic - Torre 1, local 1  
 ES 17487 EMPURIABRAVA (GIRONA)  
 Tel. 00 34 972 45 31 54  
 empuriabrava@uship.fr / www.east-marine.com

**USHIP EMPURIABRAVA**  
**East Marine SL**  
 Club Nautic - Torre 2, local 1 y 2  
 ES 17487 EMPURIABRAVA (GIRONA)  
 Tel. 00 34 972 45 31 54  
 empuriabrava@uship.fr / www.east-marine.com

**USHIP LA RÀPITA (TARRAGONA)**  
**4 Boats Solutions SLU**  
 Ctra Poblenou S/N - Sant Carles Marina  
 ES 43540 LA RÀPITA (TARRAGONA)  
 Tel. 00 34 682 265 463 y 00 34 682 51 56 71  
 larapita@uship.fr / www.4boats.es

**USHIP ROSES**  
**East Marine SL**  
 Port de Roses, 14  
 ES 17480 ROSES (GIRONA)  
 Tel. 00 34 972 15 37 31  
 roses@uship.fr / www.east-marine.com

**USHIP TORREVIEJA**  
**Kat Marina**  
 Puerto Marina Salinas - Paseo Vistalegre, local 5  
 ES 03181 TORREVIEJA (ALICANTE)  
 Tel. 00 34 965 71 12 74  
 torrevieja@uship.fr / www.marineexpo.es

**RELAIS USHIP TORREVIEJA**  
**Costa Blanca Yacht Services**  
 El Varadero, Marina Internacional  
 03181 TORREVIEJA (ALICANTE)  
 Tel. 00 34 663 32 45 19  
 torrevieja-marina@uship.fr  
 www.costablancayachtservices.com

NUEVO

**USHIP VALENCIA**  
**Spinnaker Efectos Navales SL**  
 Camino del Canal 91, Locales 2.1 y 2.2  
 Real Club Nautico Valencia  
 ES46024 VALENCIA  
 Tel. 00 34 963 81 10 10  
 valencia@uship.fr / www.spinnaker-rcnv.com

## ITALIA

**USHIP PILZONE D'ISEO**  
**Nautica Pezzotti**  
 Via Papa Giovanni XXIII, n° 24  
 IT 25049 PILZONE D'ISEO (BS)  
 Tel. 00 39 030 98 05 31  
 pilzone@uship.fr / www.nauticapezzotti.com

**USHIP RAVENNA**  
**IL Gavone Nautic Store**  
 Via Marinara 147 - Marina Di Ravenna  
 IT 48122 RAVENNA  
 Tel. 00 39 054 45 30 407 e 00 39 329 46 83 192  
 marinadiravenna@uship.fr / www.ilgavone.com

**USHIP SANTO STEFANO AL MARE**  
**Romeo Sailing SRL**  
 Via Gianni Cozzi 1 - Marina Degli Aregai  
 IT 18010 SANTO STEFANO AL MARE (IM)  
 Tel. 00 39 335 64 32 967  
 santostefanoalmare@uship.fr / www.romeosailing.it

**USHIP TRIESTE**  
**Boat International Partners SRL**  
 Via Giovanni e Sebastiano Caboto 20  
 IT 34147 TRIESTE  
 Tel. 00 39 392 80 92 863  
 trieste@uship.fr / www.ushiptrieste.it

## PORTUGAL

**USHIP AÇORES**  
**USHIP Horta**  
 Marina de Horta - Clube Navale da Horta  
 9900-017 HORTA - FAIAL  
 Tel. 00 351 96 14 62 098  
 açores@uship.fr

**USHIP LAGOS**  
**Southwest Boats**  
 Marina de Lagos - Bloco 24 loja 2  
 8600-780 LAGOS  
 Tel. 00 351 91 30 02 001  
 lagos@uship.fr / www.southwestboats.pt

## LAS SEYCHELLES

**USHIP VICTORIA MAHÉ**  
**Yacht Consulting and Services Ltd**  
 Eden Island Marina - Commercial House 1  
 VICTORIA MAHÉ  
 Tel. 00 248 281 12 20  
 seychelles@uship.fr / www.yachtseychelles.com

## MADAGASCAR

**USHIP NOSY BE**  
**Océane's Distribution**  
 BP 173, route de l'Ouest - Pont Tsara  
 207 NOSY BE  
 Tel. 00 261 32 12 819 96  
 nosybe@uship.fr / www.oceanes-distribution.com

## ISLA MAURICIO

**USHIP GRAND BAY**  
**JB Marine Boat LTD**  
 Ventura Hotel Complex - Royal Road  
 30510 GRAND BAY  
 Tél. 00 230 26 82 677  
 grandbay@uship.fr

## TÚNEZ

**USHIP LA MARSÀ**  
**Relais Nautic**  
 Route Express de Gammarth, km5  
 2076 LA MARSÀ  
 Tél. 00 216 71 91 64 97 et 00 216 92 47 34 95  
 la-marsa@uship.fr / www.relaisnautic.com

**USHIP LE KRAM**  
**Relais Nautic**  
 Immeuble Napoléon Local 1 - RDC B1 - ZI Kheireddine LAC III  
 2015 LE KRAM  
 Tél. 00 216 36 36 06 13 et 00 216 95 98 62 97  
 le-kram@uship.fr / www.relaisnautic.com

## MARRUECOS

**USHIP M'DIQ**  
**Marine Vente Services - Port Marina Smir**  
 Marina Smir, km 10 - Route de Sebta  
 93200 M'DIQ  
 Tél. 00 212 66 14 39 452 et 00 33 66 42 40 917  
 mdiq@uship.fr / www.mvs-yacht.com

NUEVO

**USHIP TANGER**  
**Marine Vente Services - Port Tanger Marina Bay**  
 Tanja Marina Bay - Boulevard Mohamed VI  
 90000 TANGER  
 Tél. 00 212 66 14 39 452 et 00 33 66 42 40 917  
 tanger@uship.fr / www.mvs-yacht.com

NUEVO

## CONDICIONES DE VENTA APLICADAS EN LAS TIENDAS\*

Nuestros precios son netos, IVA del 21% incluido, en euros, están garantizados hasta el 30/09/24 salvo variación en los tipos de cambio o el impuesto sobre el valor añadido.

De acuerdo con la ley y el carácter nacional de la red USHIP, los precios del catálogo son precios de venta recomendados. Están sujetos a cambios sin previo aviso en caso de aumento de los tipos de cambio o en las tasas de impuestos. Pueden variar de una tienda a otra, cada tienda es una empresa independiente, adherida a la red USHIP, libre de establecer su propia política de precios. Nos reservamos el derecho de corregir errores tipográficos.

Artículo 1: Los diversos elementos expresados en el catálogo son indicativos y las características pueden ser modificadas por los proveedores e importadores.

Artículo 2: **Clausula de reserva de propiedad:** la mercancía es de nuestra propiedad hasta el pago completo e integral. En caso de pago diferido o escalonado, aceptado por la tienda, la deuda de cualquier de los plazos puede dar lugar al reclamo de la mercancía. Estas disposiciones no impiden la transferencia al comprador, de los riesgos asociados a los productos después de la entrega.

Las ilustraciones no son vinculantes y sólo permiten identificar el artículo. Del mismo modo, declinamos toda responsabilidad por los errores tipográficos que pueden figurar en este catálogo. Nos reservamos el derecho de cambiar las especificaciones con el fin de mejorar la calidad del producto. El uso o la reproducción total o parcial está prohibida (Ley de la Propiedad Intelectual - Artículo 31). En caso de litigio, sólo es responsabilidad de la corte con jurisdicción en la tienda vendedora.

\* Válido en territorio nacional. Para otros países, consulte condiciones en tienda.

**USHIP**  
 RED PARA NAVEGAR

■ FORMULÉ ET FABRIQUÉ EN FRANCE ■

PEINTURES MARINES

# NAUTIX

Antifouling  
selection



Taille	Voilier	Vedette
6,10 m / 20 feet	2L	2,5L
7,50 m / 25 feet	2,5L	4L
9,10 m / 30 feet	5L	6L
10,70 m / 35 feet	6L	7,5L
11,60 m / 38 feet	7,5L	9L
12,20 m / 40 feet	8L	10L
13,50 m / 45 feet	10L	12,5L
15,80 m / 50 feet	12L	18L



RETROUVEZ NOS CONSEILS SUR NAUTIX.COM

DÉCOUVREZ AUSSI NOS GAMMES

■ PRIMAIRES ■ ENDUITS ■ LAQUES ■ VERNIS ■ ANTIDERAPANTS

**nautix.com**

Utilisez les produits antisalissures avec précaution avant utilisation, lisez l'étiquette concernant le produit.  
Use antifouling paints safely. Always read the label product information before use.

# La mayor tripulación a su servicio.

ENCUENTRE LA LISTA DE NUESTRAS TIENDAS P. 408 O EN [USHIP.FR](http://USHIP.FR)

## USHIP.FR

ENTREGA A DOMICILIO O EN TIENDA\*



\*EN FRANCIA METROPOLITANA



# USHIP

TODO PARA NAVEGAR

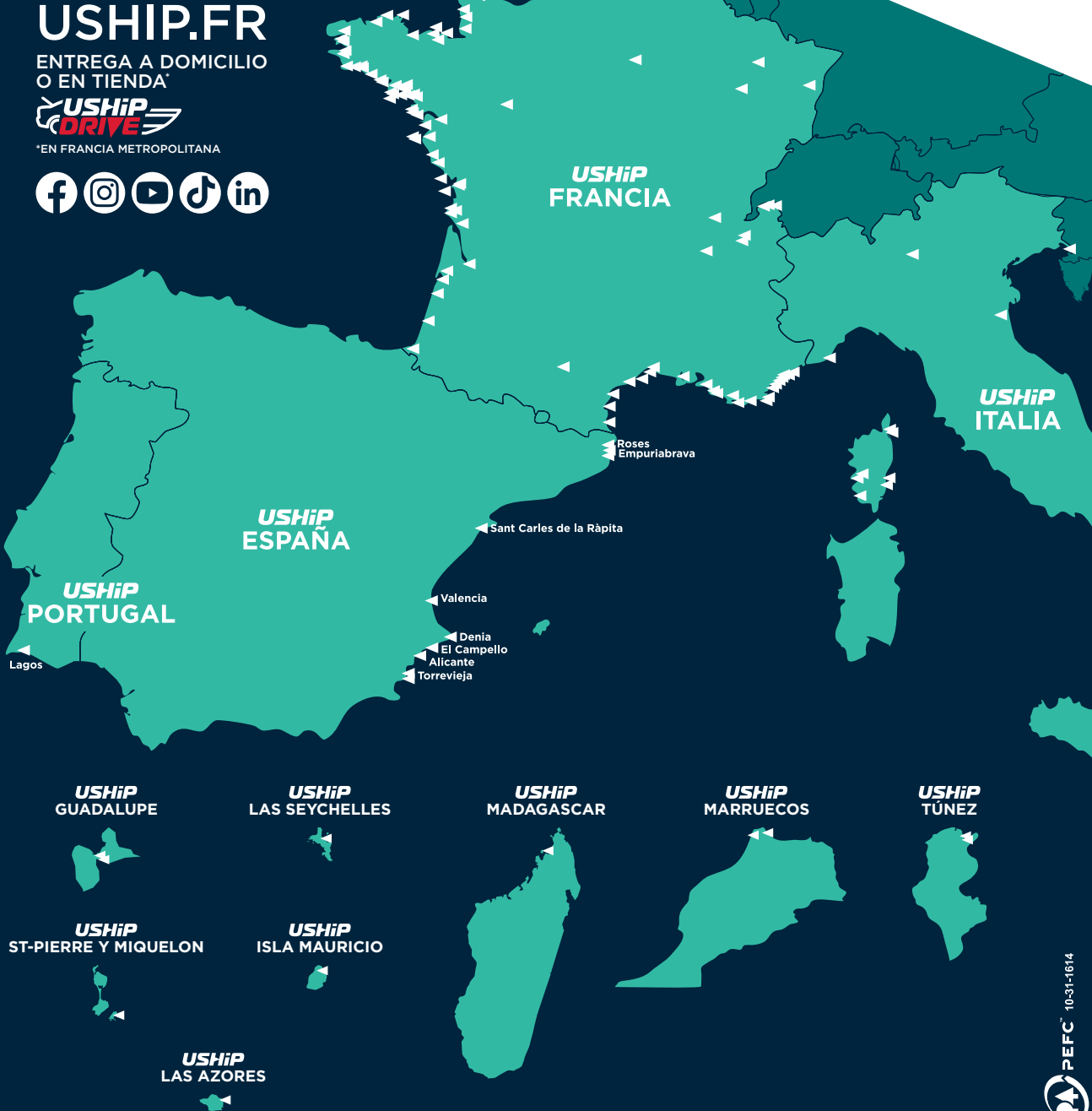

BONOS DE COMPRA, OFERTAS, PROMOCIONES, INFOS...

## UN OCEANO DE PRIVILEGIOS.

TARJETA GRATUITA & SIN COMPROMISO



USHIP SAS con un capital de 384.000 €. RCS Lorient B. 337765004. Année 2024. Catalogue réalisé en FRANCE. Imprimé par POLINA en Lorient (55). Fotos: Getty Images, Adobe Stock. Fotos no contractuales. Precios de venta al público recomendados. Salvo error tipográfico. No anotar en la vía pública. Propiedad de SAS USHIP. Ejemplar gratuito (valor de 3,50 euros).